

Listino Prezzi 2024

Rubinetteria
Ceramica
Piatti Doccia
Vasche
Mobili
Accessori



Ideal Standard

Listino Prezzi 2024

INDICE

Indice generale in ordine alfabetico	02
Together for Better	04
Finiture mobili, ceramica, rubinetteria e piatti doccia	59
Listino Ceramica + Mobili	64
Listino Rubinetteria bagno	384
Listino Rubinetteria cucina	514
Listino Termostatici e Idroterapia	542
Listino Piatti doccia	614
Listino Cabine doccia + Vasche	660
Listino Specchi + Accessori	716
Listino Comunità + Disabilità + Lavatoi	766
Listino ProSys® + Placche	830
Garanzie e Servizi	881

Indice generale in ordine alfabetico

TERMOSTATICI E IDROTERAPIA

	Ceramica	Mobili	Accessori	Specchi	Piatti doccia ceramica	Piatti doccia sintetici	Cabine doccia	Termostatici	Colonne doccia	Aste doccia	Soffioni	Vasche	Rubinetteria	Cassette e piacche
Alpha													502	
Alu+			744					553	571	610	582			
Around												701		
Atelier Finesse		332												
Blend Cube	179													
Blend Curve	182													
Calla	185											701		
Cerabase													498	
Cerafine D													480	
Cerafine O									574				465	
Ceraflex													492	
Ceraflow									575					
Ceraline													484	
Ceramix													461	
Ceramix Blu													453	
Ceraplan													474	
Ceratherm								546	558					
Composizioni Smart		376												
Conca	139	296	732									699	406	
Connect AIR	223	349										710	432	
Connect	232		746											
Connect 2							679							
Connect Freedom	205													
Dea												703		
Edge													457	
Eurovit	284	380			619									
Extra	159												424	
Idealrain									576	606	579			
i.life							668					708		

TERMOSTATICI E IDROTERAPIA

	Ceramica	Mobili	Accessori	Specchi	Piatti doccia ceramica	Piatti doccia sintetici	Cabine doccia	Termostatici	Colonne doccia	Aste doccia	Soffioni	Vasche	Rubinetteria	Cassette e placche
i.life A	272	372												
i.life B	254	355												
i.life S	265	367												
IOM			750											
IOM Square			760											
Ipalyss®	128													
Joy													413	
Joy Neo									572				396	
La dolce vita®	192		738						573			700	438	
Linda-X	119											699		
Melange													444	
Miscelatori da cucina													515	
Placche														857
ProSys®														831
Solos	114							546	558	605	580		394	
Strada	201													
Strada+/Connect					618									
Strada II	209													
Tesi	246													
Tipo-Z	118													
Tonic II												702	448	
Ultra Flat New						624								
Ultra Flat S						647								
Ultra Flat S+						631								
Ultra Flat S i.life						641								
Specchi				718										

IMPORTANTE: le serie di ceramica, rubinetteria e accessori previsti per la sezione comunità e disabilità sono riportate a pag. 766 del listino Ideal Standard.



Ideal Standard



Together for better

In Ideal Standard crediamo che il design e le prestazioni siano fortemente connesse. Solo unendo le due cose è possibile realizzare i migliori ambienti bagno e creare valore per i nostri clienti.

Oltre al design e alle prestazioni, la sostenibilità è un ulteriore elemento vitale che compone il nostro DNA. Mentre guardiamo con orgoglio alla nostra storia di oltre 100 anni, lavoriamo sul futuro per poter creare un domani migliore.

Ecco perché ripensare alla sostenibilità delle nostre attività e dei nostri prodotti, è diventato centrale nella attuale mission. Siamo impegnati a creare soluzioni che aiutino le persone a vivere in modo più sostenibile senza compromettere la qualità o l'esperienza. Il nostro obiettivo, in quanto azienda, è infatti quello di minimizzare l'impatto ambientale dei nostri processi e, allo stesso tempo, promuovere il benessere dei dipendenti e delle comunità in cui operiamo.

Siamo estremamente orgogliosi di quanto abbiamo raggiunto fino ad ora, ma sappiamo che la strada da percorrere è ancora molto lunga. Per questo ci imbarchiamo in questo viaggio emozionante con tutti i nostri collaboratori, partner e clienti, certi di poter creare insieme un futuro migliore.

Jan Peter Tewes
CEO



◀ SOLOS
Miscelatore lavabo
elettronico

◀ SOLOS
Lavabo

◀ CONCA
Mobile sottolavabo



Singular™
from Ideal Standard

◀ LINDA-X
Vasca
centro stanza

SINGULAR™ DOVE TUTTO SI UNISCE

Dall'ispirazione all'installazione, Singular™ è il nostro viaggio end-to-end per creare infinite soluzioni cross-category per gli ambienti bagno residenziali e non di tutti i nostri clienti.

È costruito sulla nostra conoscenza dei bisogni dei clienti e del settore, unendo insieme competenze di progetto, design e performance per creare soluzioni che rendano la vita più semplice a tutti.

Che tu sia un architetto, un'impresa o un rivenditore, Singular™ ti guida lungo il migliore percorso verso l'individuazione della perfetta soluzione.

La tua.

Costruire un domani migliore

Come uno dei produttori leader nel settore bagno, Ideal Standard ha un ruolo importante nella creazione di un futuro più sostenibile.

Abbiamo la forte convinzione che agire in modo responsabile sia fondamentale per il successo a lungo termine e che questo crei benefici non solo per i nostri partner, clienti e dipendenti, ma anche per le comunità più ampie in cui operiamo.

Si tratta di un impegno globale, che riguarda ogni parte della nostra organizzazione, grazie al quale riduciamo in modo significativo il nostro impatto sull'ambiente, produciamo prodotti che favoriscono pratiche di vita sostenibile e promuoviamo una condotta etica nel nostro business e la creazione di luoghi di lavoro più sicuri ed equi per tutti.



Come riconoscimento per il nostro impegno sulla sostenibilità, Ideal Standard è stata premiata con la Medaglia d'argento EcoVadis 2023. Tale riconoscimento ci posiziona all'interno delle top 25% di tutte le aziende valutate e del primo 15% delle aziende del nostro settore. EcoVadis è una delle principali agenzie mondiali per l'assegnazione di rating sulla sostenibilità delle imprese. Le valutazioni di EcoVadis coprono quattro aree olistiche: ambiente, lavoro e diritti umani, etica e acquisti sostenibili. Questo è un ulteriore grande risultato che ci spinge al continuo miglioramento delle buone pratiche sostenibili.

Il nostro viaggio verso un futuro più sostenibile

RICICLAGGIO E GESTIONE DEI RIFIUTI

Il riutilizzo dei rifiuti dei nostri processi produttivi ha evidenti vantaggi per l'ambiente ed è, una parte importante della nostra iniziativa "zero rifiuti" in discarica. Stiamo già riciclando il 100% degli scarti di ottone e del materiale acrilico. Ricicliamo il 70% degli scarti ceramici e, stiamo lavorando con partner esterni per coinvolgere nuovo personale tecnico e arrivare al riutilizzo del 100% del materiale ceramico di scarto.

DECARBONIZZAZIONE

Raggiungere la neutralità delle emissioni di carbonio non è impresa facile, ma è essenziale per creare un domani migliore. Negli ultimi anni abbiamo investito in tecnologie all'avanguardia per il risparmio o il recupero energetico. In molti dei nostri impianti di produzione, stiamo passando all'utilizzo di fonti energetiche rinnovabili e abbiamo installato un campus solare nel nostro stabilimento tedesco per produrre da soli energia "green".



100%

dei rifiuti di ottone viene riciclato.



70%

dei nostri rifiuti di ceramica viene riciclato e riutilizzato nella produzione.



TRASPARENZA A TUTTI I LIVELLI

Adottiamo un approccio trasparente nel nostro operato e nei prodotti, per guidare i nostri clienti a fare le scelte più giuste per loro. Ecco perché abbiamo pubblicato più di 4500 Dichiarazioni Ambientali di Prodotto (EPD) verificate per cinque categorie di prodotti. Inoltre, abbiamo aderito anche al Global Compact delle Nazioni Unite, impegnandoci a presentare un report pubblico sulla sostenibilità.



IMBALLAGGI SOSTENIBILI

Per garantire che i nostri imballaggi siano sostenibili, ci siamo posti l'obiettivo di rimuovere tutte le plastiche monouso entro il 2025. Per raggiungere questo traguardo, rimuoviamo gli imballaggi inutili dai nostri prodotti e utilizziamo materiali riciclati dove possibile o il cartone vergine con certificazione CoC (Chain of Custody).

PRODUZIONE ETICA

Tutti i prodotti che i nostri clienti acquistano sono realizzati in condizioni lavorative che garantiscono elevati standard di sicurezza e ambienti che promuovono la diversità e l'inclusione. Adottiamo criteri severi nella scelta dei nostri fornitori, che devono garantire il rispetto del nostro Codice di Condotta e seguire un approccio olistico alla sostenibilità.



4500+

certificazioni ambientali di prodotto (EPD) verificate.



100%

dei nostri prodotti in legno hanno la certificazione CoC (Chain of Custody).



PROTEZIONE DELLE RISORSE NATURALI

La conservazione delle risorse naturali è essenziale per proteggere il nostro pianeta e rispettare i nostri obiettivi di sostenibilità. Ecco perché abbiamo sostituito tutto il legno nelle nostre vasche da bagno con la bagassa, un sottoprodotto del processo di produzione dello zucchero. Ci assicuriamo anche che tutti i nostri mobili siano fatti con legname proveniente da foreste gestite in modo sostenibile e certificato FSC e PEFC. Continuiamo a sviluppare prodotti garantiscano il risparmio idrico offrendo il massimo comfort.

Ideal Standard EcoLogic

Rendiamo la sostenibilità una scelta semplice

Vantiamo una lunga storia nella realizzazione di prodotti innovativi che incoraggiano pratiche di vita sostenibili. Sappiamo che dobbiamo impegnarci sempre di più, oggi e in futuro, per fare la nostra parte nell'affrontare le sfide ambientali.

Vogliamo facilitare i nostri clienti nel fare scelte sostenibili. Ecco perché, stiamo ripensando ai processi produttivi, e a come ridurre l'impatto ambientale dei nostri prodotti per tutto il loro ciclo di vita.

A questo scopo abbiamo sviluppato EcoLogic, un nuovo approccio incentrato su quattro valori, che favorisce una maggiore attenzione alla sostenibilità nel processo di sviluppo e per tutto il ciclo di vita di un prodotto.

Catene del valore sostenibili

Ridefinire il processo di produzione per promuovere processi di trasformazione e logistici rinnovabili e sostenibili.





Innoviamo per un domani migliore

Lavoriamo strenuamente per essere leader nelle performance. Che si tratti di eccellenza in termini di comfort, sicurezza, igiene o durata, le prestazioni rendono tutto possibile.

A tutto questo aggiungiamo l'attenzione alla sostenibilità. Unendo esperienza e competenza, siamo in grado trasformare i limiti del passato in nuove possibilità e fornire innovazioni che aiutano a risparmiare risorse naturali, ridurre le emissioni di carbonio e aumentare la longevità dei prodotti.

Scopri alcune delle nostre tecnologie che ci permettono di plasmare un domani migliore.



Diamatec Brass®



Il Diamatec Brass® rappresenta la nostra più evoluta innovazione nel settore della rubinetteria. Realizzato grazie allo sviluppo di una lega di zinco-rame molto più resistente alla corrosione, il Diamatec Brass® consente ad Ideal Standard di creare rubinetti con uno spessore ridotto, riducendo l'utilizzo della materia prima senza compromettere la durata.

Mentre molti produttori devono ancora iniziare a utilizzare leghe di ottone DZR, più del 90% della nostra rubinetteria è ora realizzata con Diamatec Brass®. La scelta e installazione della gamma Ideal Standard significa promuovere la sostenibilità, riducendo il rischio di guasti e perdite, anche con le condizioni dell'acqua più ostili.

Diamatec®

Per riuscire a progettare prodotti ceramici dal design sempre più sottile e puro, è stato sviluppato Diamatec®, una miscela di allumina e charmotte. Il risultato è un nuovo materiale che consente di realizzare design altamente complessi e impegnativi con una resistenza e una durata senza precedenti. Insieme alla nostra ampia palette colori, Diamatec® consente la creazione di progetti eccezionali.



Resistenza e durata senza precedenti

Un materiale che consente progetti altamente complessi e impegnativi

Una miscela esclusiva di allumina e charmotte

BlueStart® iX



BlueStart® iX è la tecnologia delle nostre gamme di miscelatori all'avanguardia iX, che offrono una soluzione intelligente due-in-uno, i vantaggi del risparmio energetico della nostra tecnologia BlueStart®, e le caratteristiche igieniche e di risparmio idrico di un rubinetto touchless. BlueStart® iX offre un notevole risparmio energetico, grazie alla funzione touchless è infatti possibile utilizzare solo l'acqua fredda, sufficiente in genere per il lavaggio delle mani o per piccole esigenze. Inoltre, aiuta a risparmiare acqua, poiché il flusso si interrompe automaticamente non appena l'utente rimuove le mani dall'area di rilevamento del sensore. Questo riduce anche la necessità di pulizia ed evita la diffusione di germi, dovuta al tocco del rubinetto con le mani sporche. La tecnologia BlueStart® iX è disponibile su più modelli, colori e dimensioni, offrendo soluzioni flessibili, pratiche e sostenibili per gli ambienti bagno moderni.

AquaBlade®

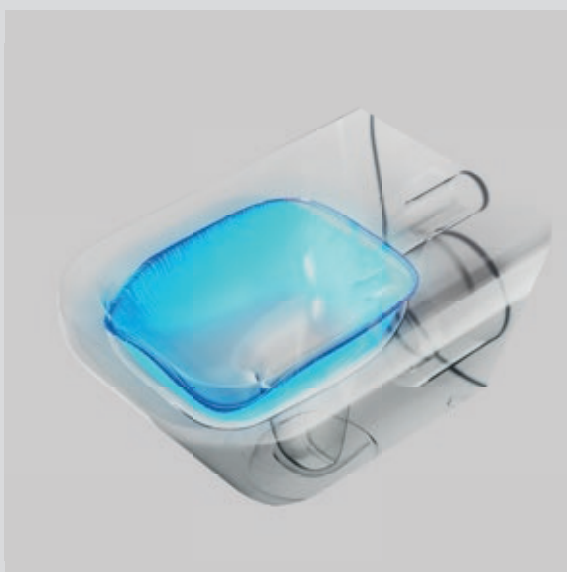

Risciacquo silenzioso, senza schizzi, e con ridotti volumi d'acqua. Per gli ambienti bagno in cui l'igiene è fondamentale e la prima impressione conta. AquaBlade® propone un nuovo standard di progettazione, ingegneria e performance.

PIÙ PULITA

La tecnologia AquaBlade® garantisce la pulizia del 95% della superficie a ogni risciacquo.

PIÙ SILENZIOSA

AquaBlade® ha dimostrato di essere fino al 25% più silenziosa rispetto ai modelli equivalenti.

PIÙ INTELLIGENTE

Consumo idrico più efficace ed efficiente rispetto ai sistemi di risciacquo standard.

PVD

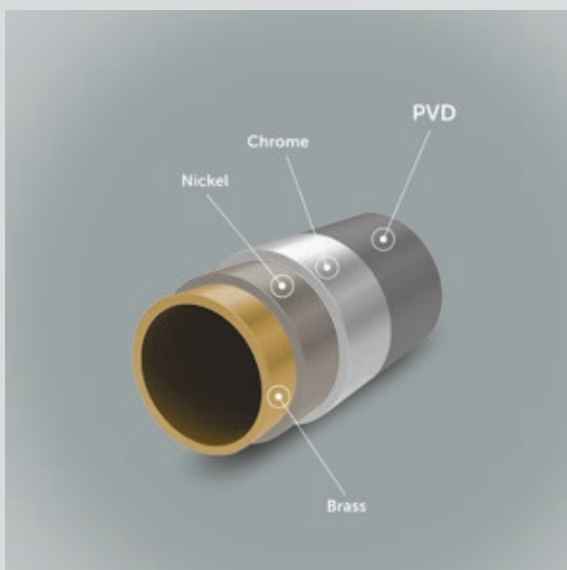

Progettato per un colore a lunga durata.

La gamma di prodotti Ideal Standard con superficie colorata, ottenuta con la lavorazione Physical Vapor Deposition (PVD), è più resistente a graffi ed abrasioni. Questa tecnologia, che applica strati sottili di metallo, atomo per atomo, rende possibile il controllo della composizione della superficie che riveste i nostri prodotti.

¹ Risultato di un test di abrasione manuale commissionato da Ideal Standard e condotto da Tribotron AG secondo lo standard internazionale IEC 68-2-70 che fornisce un metodo standard per determinare la resistenza di superfici e materiali all'abrasione derivante dal funzionamento manuale, come sfregamento con la punta delle dita e le mani.

RimLS[®]+



Ad ogni risciacquo, RimLS[®]+ offre una pulizia completa del vaso senza lasciare spazio ai batteri. Senza schizzi e più facile da pulire, RimLS[®]+ è la soluzione ideale per i bagni ad alta frequentazione. L'88% delle famiglie acquisterebbe un vaso Ideal Standard RimLS[®]+. Un vaso che eccellenti prestazioni igieniche.*

*Risultato di un sondaggio per gli utenti distribuito da Ideal Standard e condotto dagli istituti TCV-/isi-GmbH [n = 1.000 famiglie con strutture domestiche – Germania n = 500; Italia n = 500], in base ai risultati di test esterni condotti da X-Tech srl per Ideal Standard che misurano i parametri igienici del vaso [area vaso non lavata, numero di spruzzi d'acqua]. Supervisione scientifica sondaggio utenti: Prof. Dott. Andreas Scharf, Università delle Scienze Applicate Nordhausen.

Una nuova era di **Design**

Collaborando con i pluripremiati designer Ludovica e Roberto Palomba, continuiamo a scrivere la storia del design del settore, riprogettando, in alcuni casi, le nostre storiche collezioni per incontrare le esigenze della vita moderna.

I nostri prodotti, le nostre collezioni e le nostre tecnologie hanno ricevuto nei decenni riconoscimenti internazionali che riflettono il nostro impegno rivolto all'artigianalità, alla qualità e al design.

I nostri premi



reddot winner 2021



archiproducts
DESIGN AWARDS
WINNER 2021





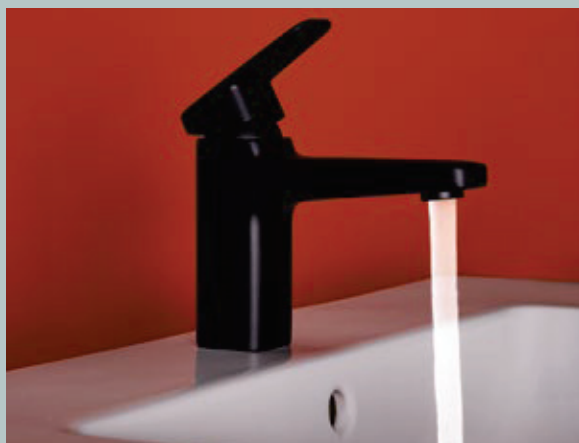

Collezioni

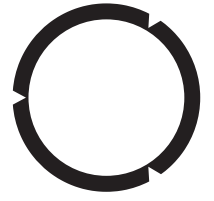

Singular™
from Ideal Standard



Solos

L'ESSENZA RADICALE DEL MINIMALISMO

La purezza assoluta del design. Il suo design minimalista e sensuale trasmette una sensazione di leggerezza e una eleganza senza tempo. L'innovativa combinazione di lavabo e miscelatore totalmente integrato e le sofisticate soluzioni doccia si caratterizzano per lo straordinario impatto visivo. Realizzata con materiali e tecnologie all'avanguardia, la gamma Solos offre comfort moderno e un lusso "quotidiano" per l'ambiente bagno.

1 ESTETICA PURA

Il design minimalista con linee pure e bordi estremamente sottili donano al lavabo un aspetto etereo e, la sofisticata struttura del miscelatore completamente integrata va ad esaltare ancora di più la purezza del design. Ad essere visibili sono solo la raffinata bocca di erogazione e la manopola di comando, mentre la tecnologia di supporto rimane completamente nascosta sotto il bacino. Anche i prodotti doccia si caratterizzano per un'estetica lineare e pura.

2 TECNOLOGIE D'AVANGUARDIA

I lavabi sono realizzati in Diamatec®, una miscela esclusiva, che permette la creazione di prodotti estremamente resistenti. Il ricercato miscelatore è dotato di tecnologia sequenziale, che consente un controllo accurato della temperatura e del flusso con una semplice rotazione della manopola di controllo. Un secondo modello, con tecnologia touchless con sensori capacitivi, offre ulteriori possibilità di applicazione.

3 ESPERIENZA DOCCIA SENZA PRECEDENTI

Grazie alle luci, le modalità getto eleganti e i comandi intelligenti e intuitivi, le soluzioni doccia Solos creano un intricato gioco di luce e acqua per una sensazione di benessere e puro piacere per i sensi.

FINITURE - CERAMICA

● 01 Bianco ● V2 Nero Lucido

FINITURE - RUBINETTERIA

● AA Cromato ● A5 Magnetic Grey ● A2 Brushed Gold ● GN Silver Storm ● AC Bianco Lucido ● XG Nero Seta



SOLOS
Colonna doccia
termostatica

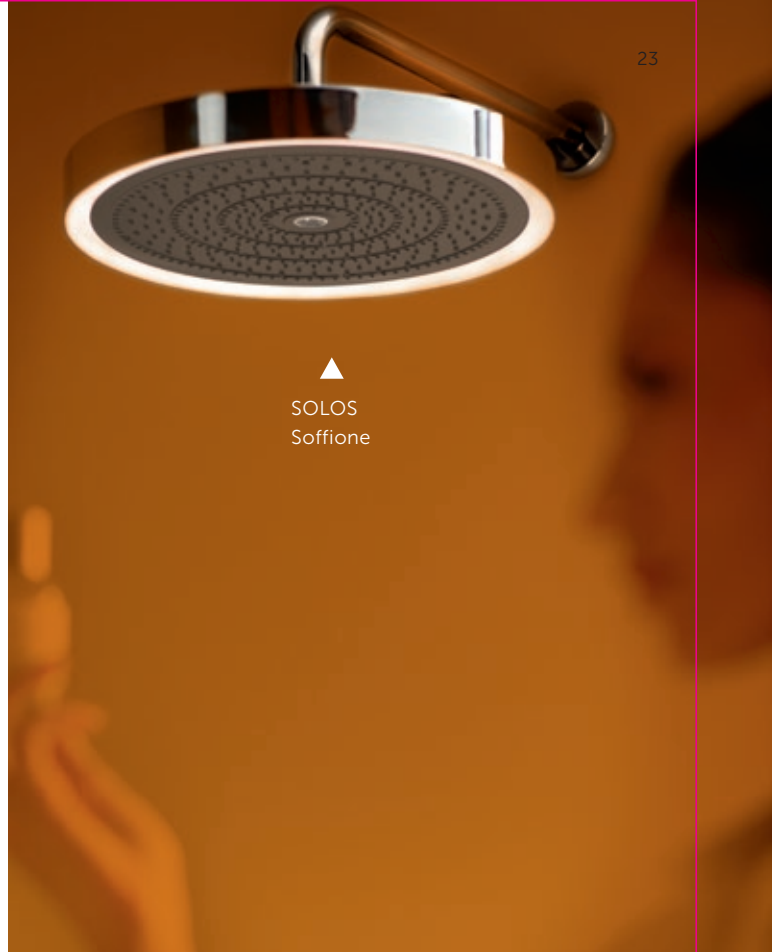

SOLOS
Soffione



SOLOS
Miscelatore lavabo
elettronico

SOLOS
Lavabo



SOLOS
Soffione e
doccetta

SOLOS
Miscelatore
lavabo

SOLOS
Lavabo



SOLOS
Colonna doccia
termostatica



Singular™
from Ideal Standard

Le soluzioni doccia Solos combinano funzioni intuitive con un look elegante e minimalista, creando una proposta sofisticata e completa.



La dolce vita®

CONCEDERSI LA BELLEZZA

La nuova gamma La dolce vita® racchiude la sobria eleganza del rilassante stile di vita italiano. La bellezza della collezione nasce dal bilanciato equilibrio tra forme geometriche e forme ispirate all'ambiente naturale. Elementi dall'affusolato design classico e i sensuali bordi curvi distinguono la collezione con eleganza.

1 GAMMA COMPLETA

La dolce vita® offre soluzioni per tutto l'ambiente bagno: lavabi, sanitari, vasche da bagno, rubinetteria, idroterapia e accessori. La collezione include pezzi eccezionali: lavabi asimmetrici, una profonda vasca centro stanza e lavabi d'appoggio con bacino che ricorda la naturale forma dei fiori.

2 TECNOLOGIA INTELLIGENTE

I vasi della collezione sono dotati della tecnologia AquaBlade® sospesa, per garantire eccellenti prestazioni di risciacquo e una migliore igiene. La cartuccia FirmaFlow® garantisce lunga durata e la tecnologia PVD rende i nostri miscelatori colorati estremamente resistenti.

3 CARATTERISTICHE ECOSOSTENIBILI

Il regolatore di flusso EcoFlow presente nei miscelatori e nei prodotti doccia, riduce il consumo di acqua per un utilizzo più sostenibile. I sanitari sono progettati per un risciacquo efficiente con basso consumo di acqua, solo 4,5 l di acqua. La collezione mobili è realizzata con legno proveniente da foreste che seguono pratiche sostenibili con certificazione di Catena di Custodia (CoC).

FINITURE - RUBINETTERIA

● AA Cromato ● A5 Magnetic Grey ● A2 Brushed Gold ● GN Silver Storm

A photograph of a modern bathroom sink. The sink is white and rectangular, set on a dark countertop. A sleek, chrome faucet stands on the left side of the sink. Above the sink is a large, oval mirror with a white frame. To the right of the sink, a small, light-colored ceramic vase holds several dried, feathery plants. The background is a light-colored wall, and the lighting is soft, creating a warm and elegant atmosphere.

◀ LA DOLCE VITA®
Miscelatore lavabo

▲
LA DOLCE VITA®
Lavabo Top



SPECCHIO

LA DOLCE VITA®
Miscelatore lavaboLA DOLCE VITA®
Lavabo TopCONCA
Mobile sottolavabo



LA DOLCE VITA®
Colonna doccia con
miscelatore meccanico ▶

Calla & Joy Neo

IL CLASSICO INCONTRA IL CONTEMPORANEO

La gamma ceramica Calla e la gamma di miscelatori Joy Neo si caratterizzano per il delicato equilibrio tra l'estetica classica e contemporanea. Ispirate all'età vittoriana, le due collezioni combinano forme geometriche semplici a linee moderne e organiche, consentendo la creazione di soluzioni altamente versatili, integrabili con un'ampia varietà di stili.

1

VERSATILE NEL SUO DESIGN

Entrambe le collezioni offrono un'ampia gamma di soluzioni, consentendo la realizzazione di progetti personalizzati e stili che incontrano ogni esigenza.

2

TECNOLOGIA DI RISPARMIO IDRICO



I regolatori di flusso EcoFlow dei miscelatori lavabo e bidet della collezione Joy Neo, riducono il consumo di acqua fino a 5 l/min, i soffioni doccia fino a 12 l/min e le doccette fino a 8 l/min.

3

QUALITÀ DUREVOLE

La cartuccia FirmaFlow® dei miscelatori Joy Neo consente una durata straordinaria. La finitura SmartShine®, che ritroviamo sui modelli cromati, aumenta la durevolezza, semplificando al contempo la pulizia. Inoltre, le versioni nella finitura Magnetic Grey sono realizzate utilizzando la tecnologia PVD che permette di preservare al meglio la vivacità del colore.

FINITURE - RUBINETTERIA

-  AA Cromato
-  A5 Magnetic Grey

MANIGLIE

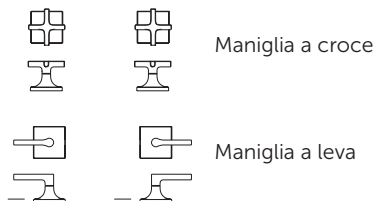

JOY NEO AWARD



reddot award
winner



CALLA
Lavabo



CONCA
Struttura in metallo



JOY NEO
Miscelatore lavabo



CALLA
Lavabo & colonna



CALLA
Vaso a terra filo parete
& sedile



JOY NEO
Miscelatore
esterno per vasca





Singular™
from Ideal Standard

Un giocoso mix di passato e presente. Calla e Joy Neo rappresentano l'equilibrio perfetto tra caratteristiche classiche e sottili tocchi contemporanei.



◀ SPECCHIO

▶ CALLA
Lavabo Top



CONCA
Portasciugamani
ad anello

▶ CONCA
Struttura in metallo



Ipalyss®

ELEGANZA DURATURA

Ipalyss® unisce innovazione e design creando un colpo d'occhio sorprendente in qualsiasi ambiente bagno. L'audace palette colori della collezione offre infinite possibilità di personalizzazione e molteplici combinazioni con i nostri miscelatori colorati. Il design della collezione unisce un distintivo bacino concavo con bordi estremamente sottili. La gamma è realizzata con il Diamatec®, che rende possibile il design leggero e l'estrema robustezza.

1 UNA PALETTE COLORI CREATIVA

La nostra collezione Ipalyss® consente di realizzare progetti originali e personalizzati grazie all'audace palette colori che unisce nuove tonalità a quelle ispirate agli storici colori di Ideal Standard. Oltre ai colori Bianco e Bianco Seta, Nero Lucido e Nero Seta, sono disponibili altre otto finiture per la creazione di progetti inediti.

2 BELLEZZA DURATURA

Design sottile e minimalista, i lavabi Ipalyss® sono particolarmente resistenti grazie all'utilizzo del Diamatec®, un nuovo materiale composto da una miscela di allumina e charlotte, che consente di superare i confini del possibile realizzando prodotti dal design estremamente complesso con livelli di durabilità e resistenza senza precedenti.

3 UN'AMPIA SCELTA

La nostra gamma Ipalyss® comprende una ampia gamma di lavabi disponibili in varie dimensioni e nei formati rettangolare, tondo o ovale. Disponibili con e senza foro del troppo pieno, con foro e senza foro della rubinetteria, la gamma Ipalyss® è la soluzione flessibile per ogni tipo di ambiente bagno. I lavabi si adattano perfettamente all'ampia gamma di mobili presenti nel catalogo Ideal Standard, creando combinazioni di colori, forme e finiture dal grande impatto.

FINITURE - CERAMICA

- | | | | |
|----------------|-------------------|------------------|----------------|
| ○ 01 Bianco | ○ V1 Bianco Seta | ● V2 Nero Lucido | ● V3 Nero Seta |
| ● V4 Ardesia | ● V9 Cemento | ● V5 Kashmir | ● V8 Visone |
| ● V6 Melograno | ● V7 Rosa Pallido | ● X8 Polvere | ● X9 Salvia |



◀ SPECCHIO

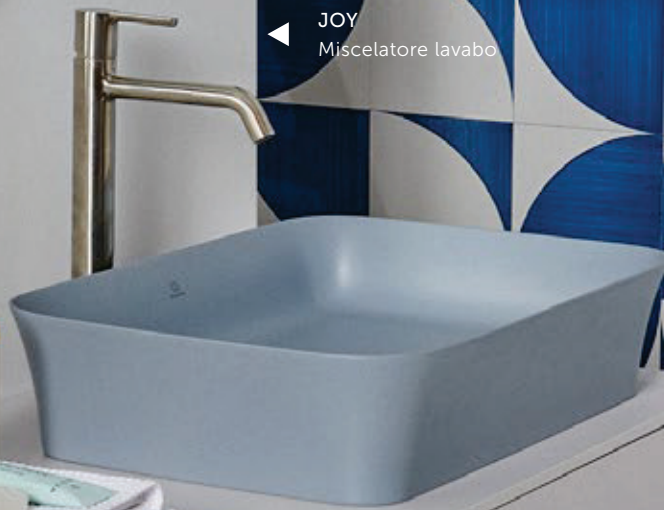

◀ JOY
Miscelatore lavabo

◀ IPALYSS
Lavabo d'appoggio



◀ CONCA
Mobile
sottolavabo

Ipalyss® va oltre i confini del possibile, offrendo la possibilità di realizzare prodotti eleganti, ultrasottili e resistenti con una palette colori adatta anche agli ambienti più lussuosi.



Singular™
from Ideal Standard



◀ **CONNECT AIR**
Miscelatore lavabo
installazione a parete



◀ **IPALYSS**
Lavabo
d'appoggio

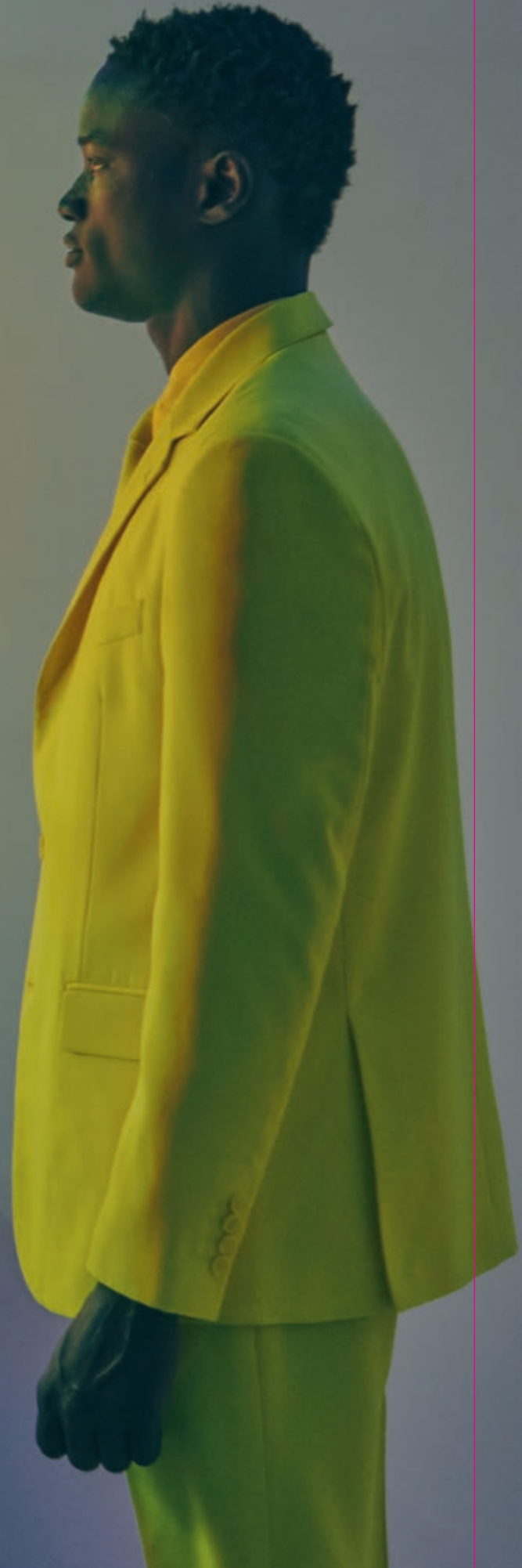
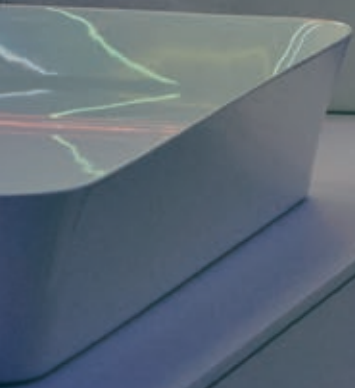

Alu⁺

UNA SCELTA SOSTENIBILE

Il sistema doccia Alu+ si contraddistingue per la moderna palette cromatica, le pratiche funzionalità e le spiccate caratteristiche di sostenibilità, offrendo una soluzione contemporanea per la vita quotidiana. I ripiani di appoggio e le beauty bar coordinati della collezione, permettono di realizzare progetti creativi e personali.

1 BUONO PER IL PIANETA

La sostenibilità è stata prioritaria per la realizzazione di Alu+, in alluminio riciclabile di alta qualità, la collezione è composta per l'84% da materiali riciclati. Completamente priva di cromo, piombo e nichel, Alu+ è inoltre dotata di una tecnologia a risparmio idrico, integrata in tutta la gamma: i regolatori di flusso limitano il consumo a soli 8 l/min per la doccetta e 12 l/min per la doccia a pioggia senza pregiudicare le prestazioni.

2 NUOVE MODALITA' SPRAY

Alu+ presenta la nuova modalità di getto SilkRain, che consente alla colonna doccia di erogare goccioline d'acqua ultrafini e delicate che avvolgono tutto il corpo in un abbraccio setoso. Scegliere tra le opzioni di getto è semplice grazie ad una leva facile da regolare e alla manopola di controllo EasyDial presente sul soffione della doccia.

3 COMPLETARE IL LOOK

Alu+ può essere abbinato ai miscelatori della gamma Cerafine O con le stesse finiture e stile per un progetto coordinato.



FINITURE

● XG Nero Seta ● SI Matt Silver ● RO Rosé



◀ ALU+
Colonna doccia
termostatica



LA SOSTENIBILITÀ NON È MAI STATA COSÌ SEMPLICE

Disponibile in tre finiture metallizzate: Nero Seta, Rosé e Matt Silver, gli inediti sistemi doccia Alu+ presentano eleganti linee rettangolari perfettamente accentuate dal miscelatore, dal soffione doccia e dalla doccetta circolari.

Le beauty bar coordinate sono disponibili in tre dimensioni e possono combinarsi con specchi e mensole e ripiani di varie dimensioni, perfetti anche per i bagni più piccoli.



ALU+
Colonna doccia
meccanica - Nero Seta



ALU+
Colonna doccia
meccanica - Matt Silver



ALU+
Colonna doccia
meccanica - Rosé



ALU+
Asta doccia
- Nero Seta



BARRA MULTIFUNZIONE
Specchio 200 mm
- Nero Seta



BARRA MULTIFUNZIONE
Specchio 320 mm
- Matt Silver



BARRA MULTIFUNZIONE
Specchio 500 mm
- Rosé



CERAFINE O
Miscelatore lavabo
- Nero Seta



CERAFINE O
Miscelatore lavabo
- Matt Silver



CERAFINE O
Miscelatore lavabo
- Rosé

i.life

A UN PASSO DALL'ORDINARIO

i.life è una collezione intelligente e versatile dove estetica, comfort e igiene si fondono perfettamente. La gamma è un vero esempio di design che crea lo sfondo alla vita moderna. Design accessibile e pratico, qualunque sia la dimensione e la forma dell'ambiente bagno. La gamma include tre offerte distinte: i.life B, S e A, ciascuna con le proprie peculiarità e caratteristiche di design, ma tutte realizzate con lo stesso spirito ed energia.

1 AMPIA GAMMA

i.life è una collezione di soluzioni completa, che include sanitari, rubinetteria, mobili, piatti doccia. I prodotti possono essere abbinati con i miscelatori della gamma Ceraplan e con le altre collezioni presenti nel nostro ampio catalogo.

2 MODERNA FINITURA GRIGIO LUCIDO

Una selezione di sanitari e lavabi della collezione i.life B sono ora disponibili nella sofisticata finitura Grigio lucido. La tonalità moderna aggiunge eleganza e raffinatezza a qualsiasi ambiente. Questa finitura in abbinamento con la vasta gamma di rubinetti, miscelatori e accessori in Nero seta permettono di creare progetti estremamente eleganti.

3 IGIENE SUPERIORE

Tutti i sanitari i.life sono dotati della tecnologia RimLS®+ per un lavaggio del bacino completo e senza schizzi. Inoltre, una selezione di lavabi, vasi e bidet della gamma i.life B offre selezionati sono dotati della tecnologia SmartGuard®+; un innovativo smalto che è stato specificamente sviluppato per migliorare l'igiene e rendere più facile la pulizia.

FINITURE - CERAMICA

- 01 Bianco ○ HY SmartGuard®+
● 58 Grigio Lucido **NEW**

FINITURE - PIATTI DOCCIA

- FR Bianco ● FS Grigio Cemento ● FT Sabbia ● FV Nero

FINITURE - MANIGLIE

- YE Cromato ● XG Nero Seta

FINITURE - MOBILI

- DU Bianco opaco ● NF Sabbia opaca ● NH Greige opaco ● NG Grigio quarzo opaco ● NV Grigio carbonio opaco ● NX Quercia chiara ● NW Quercia scura



◀ CERAPLAN
Miselatore lavabo

I.LIFE B
Lavabo Top &
mobile sottolavabo



I.LIFE
Pannello Walk-in



CERATHERM T100
Colonna doccia



IOM
Portasciugamano
ad anello



ULTRA FLAT S I.LIFE
Piatto doccia

i.life è una collezione intelligente e versatile dove estetica, comfort e igiene si fondono perfettamente. Design accessibile e pratico, qualunque sia la dimensione e forma dell'ambiente bagno.



Singular™
from Ideal Standard



◀ SPECCHIO

◀ CERAPLAN
Miscelatore lavabo
a bocca alta



◀ I.LIFE A
Lavabo Top &
mobile sottolavabo

▲
I.LIFE A
Colonna

Mobili

CREATI PER LA FLESSIBILITÀ

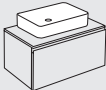
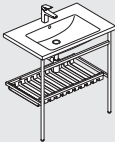
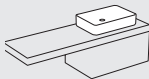
Le collezioni mobili di Ideal Standard offrono infinite opportunità per esprimere sé stessi grazie all'ampia scelta di modelli, dimensioni e materiali. La ricca palette colori, le finiture laccate o effetto legno ed i top in gres porcellanato permettono di soddisfare ogni tipo di progetto o richiesta di stile. I nostri mobili sono realizzati con legname proveniente da foreste gestite in modo sostenibile ed è certificato CoC (Chain of Custody).

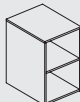
		CONCA	ATELIER FINESSE	I.LIFE	COMPOSIZIONI SMART
Mobile sottolavabo per lavabo Top		✓	✓	✓	✓
Mobile sottolavabo con piano d'appoggio per lavabo d'appoggio		✓	✓	✓	
Stuttura in metallo		✓			
Mensola		✓			
Mobile a colonna		✓	✓	✓	✓
Modulo a giorno & Accessori interni per cassetti		✓	✓	✓	
		Accessori interni per cassetti & Barre a LED	Modulo a giorno	Modulo a giorno	

SPECCHIO ▶



CONCA
Mobile sottolavabo
4 cassetti ▼

CONCA ▶
Miscelatore lavabo

CONCA
Lavabo Top ▼



Ceraline Nuovo

GRAZIA NEL DESIGN

La gamma di miscelatori Ceraline Nuovo si distingue per il suo design sottile ed elegante e le spiccate caratteristiche di sostenibilità.

Disponibile nella tradizionale finitura Cromato e nell'audace Nero seta, aggiunge un tocco di eleganza minimalista e raffinatezza al bagno.

1 CILINDRICO E SOTTILE

Linee morbide, forme snelle e organiche regalano alla gamma Ceraline Nuovo un look distintivo leggero ed elegante. Corpo super slim che nasconde la durevole cartuccia FirmaFlow®, bocca di erogazione dal design delicato e leva sottile completano l'estetica pura della gamma.

2 COMFORT ECCEZIONALE

Grazie a IdealComfort, la collezione si compone di modelli con un'ampia varietà di altezze della bocca di erogazione, che vanno da 85 mm a 240 mm, rendendo l'uso quotidiano estremamente confortevole. Questo permette di trovare il prodotto adatto ad ogni spazio, senza compromettere la progettazione.

3 BASSO CONSUMO ENERGETICO E IDRICO

Tutti i miscelatori per lavabo e bidet sono dotati di riduttore di flusso EcoFlow di 4 l/min, per ridurre i consumi senza compromettere il comfort. La tecnologia BlueStart® presente nei modelli per lavabo, grazie alla quale il miscelatore eroga acqua fredda quando la leva è in posizione centrale, rende possibile un significativo risparmio energetico e riduce le emissioni di CO₂.



H 85MM



H 120MM

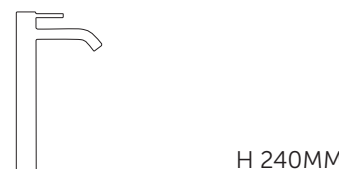

H 240MM

FINITURE - RUBINETTERIA

● AA Cromato ● XG Nero Seta



CERALINE
NUOVO ▶
Miscelatore lavabo



reddot award
winner

Ceraplan iX

SOSTENIBILE E INTELLIGENTE

La nostra gamma Ceraplan iX offre una soluzione intelligente due-in-uno, combinando flessibilità e controllo con i vantaggi eco-friendly, grazie alla presenza del sensore ad infrarossi.

Gli utenti possono utilizzare sia la funzione touchless, che avvia automaticamente il flusso di acqua fredda, sia la funzione manuale, che fornisce un preciso controllo della temperatura e del flusso.



1

EFFICIENZA ENERGETICA SEMPLIFICATA

La funzione BlueStart® iX aiuta a evitare il consumo di energia superfluo. Questa innovativa tecnologia consente un risparmio fino al 75% sui costi dell'acqua contribuendo a ridurre l'importo delle bollette e a migliorare la salvaguardia l'ambiente.

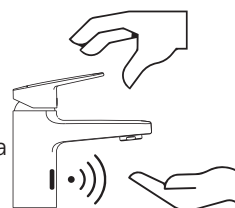

2

RISPARMIO IDRICO SU PROGETTO

Ceraplan iX riduce il consumo di acqua fino al 67% grazie al regolatore di flusso EcoFlow da 5 l/min e all'integrazione della funzione touchless, che rende più semplice e consapevole l'utilizzo dell'acqua in bagno.

3

92% IN MENO DI EMISSIONI DI CARBONIO

Usare meno energia e meno acqua significa anche ridurre le emissioni di CO₂. Ceraplan iX riduce le emissioni di carbonio fino al 92% rispetto ai miscelatori convenzionali, questo lo rende la scelta perfetta per bagni moderni e sostenibili.

Ultra Flat S+

ISPIRATI DALLA NATURA

Caratterizzato da una finitura effetto pietra, i piatti doccia l'Ultra Flat S+ conferiscono uno stile minimal ma distintivo al bagno. Il profilo ultra-sottile, il look lineare e la palette di colori moderni, li rendono la scelta perfetta per una grande varietà di stili. Grazie alle sue proprietà antibatteriche e alle sue caratteristiche, Ultra Flat S+ consente di godere di un'esperienza doccia perfetta.

1 REALIZZATO PER OGNI PROGETTO

Con soli 30 mm di spessore, i piatti doccia Ultra Flat S+ possono essere installati sopra o a filo pavimento. La griglia di scarico è disponibile in acciaio o nelle quattro finiture disponibili, abbinandosi perfettamente al piatto doccia per un elegante effetto tono su tono.

2 MASSIMA PERSONALIZZAZIONE

I piatti doccia Ultra Flat S+ sono la scelta ideale per gli spazi di tutte le dimensioni. Disponibili in 27 dimensioni e due forme, i piatti di questa collezione possono essere tagliati in modo sicuro su tutti e quattro i lati e adattarsi alle caratteristiche dell'ambiente offrendo ampia libertà di personalizzazione.

3 ESTREMAMENTE DUREVOLI

I piatti doccia Ultra Flat S+ sono realizzati in IdealSolid®+ materiale innovativo ed ecologico che combina frammenti di roccia dolomitica e resina ottenuta per il 30% da materiale riciclato. Il risultato è una gamma di prodotti estremamente resistenti agli urti e alle abrasioni e più facili da pulire.

FINITURE - PIATTI DOCCIA

● FR Bianco ● FV Nero ● FS Grigio Cemento ● FT Sabbia

ULTRA FLAT S+
Piatto doccia
▼





◀ GUSTO
Miscelatore
semi professionale

Gusto

ESSENZIALE IN CUCINA

La gamma da cucina Gusto combina la sorprendente estetica italiana con l'ingegneria tedesca, offrendo una soluzione elegante e versatile nelle cucine contemporanee. Creata con grande attenzione ai dettagli e dotata di tecnologie innovative, la collezione offre una vasta gamma di soluzioni che aggiungono un tocco di design distintivo, praticità e affidabilità.

1 MODELLI E COLORI ACCATTIVANTI

La gamma cucina Gusto è disponibile nella versione Round, dalle linee curve e delicate, e nella versione Square, dalla geometria audace. Ampia la scelta delle finiture, tra cui la tradizionale cromata e quattro finiture in PVD. Le cinque finiture permettono di trovare la personalizzazione ideale per ogni cucina.

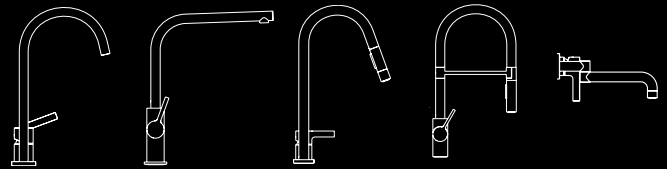

2 AMPIA GAMMA DI MODELLI

Per una maggiore flessibilità, Gusto è disponibile in un'ampia varietà di modelli, comprese le versioni semi-professionali e professionali a cui si aggiunge il miscelatore con tecnologia iMX con mixer di sapone integrato, per una cucina sempre ordinata e pulita.

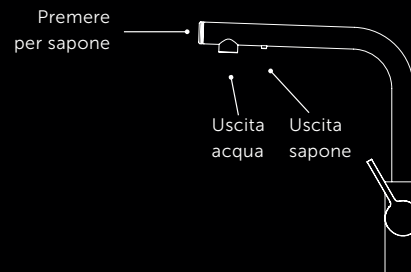

3 TECNOLOGIA INTEGRATA

La gamma Gusto è dotata di tecnologie innovative come il sistema di installazione EasyFix+, la bocca di erogazione estraibile e doppia modalità di flusso. Queste pratiche funzioni, che rendono la gamma facile da installare e da usare, uniscono al suo design accattivante.



Vaso e bidet filo parete Universali

ESTETICA E FUNZIONALITÀ PER LA RISTRUTTURAZIONE

Ristrutturare non è mai stato così facile, grazie ai nuovi vaso e bidet filo parete universali di i.life B. La nuova conformazione dei sanitari, unita ai raccordi di scarico e carico, permette infatti di sostituire agilmente sanitari sospesi o a terra, distanziati da parete, con vaso e bidet più moderni installati a filo parete.

VASO UNIVERSALE T458101

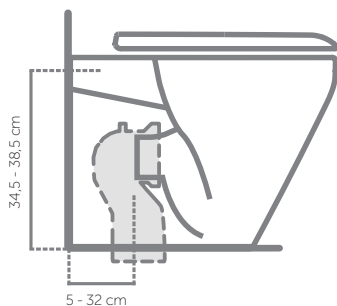

Grazie alle curve tecniche dedicate, copre le distanze degli scarichi preesistenti da un minimo di 5 cm fino ad un massimo di 32 cm. La combinazione con il raccordo eccentrico per l'entrata acqua permette di coprire altezze di ingresso acqua da 34,5 a 38,5 cm.

BIDET UNIVERSALE T458201

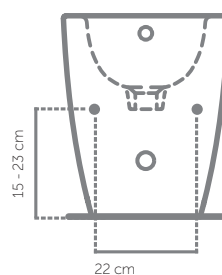

L'apertura posteriore più ampia, permette di riallacciarsi a vecchi impianti di caldo e freddo, fino ad una distanza di 22 cm, senza necessità di interventi sull'impianto.

DA 5 A 32 CM

Grazie alla combinazione di 3 differenti curve tecniche è possibile utilizzare il vecchio impianto di scarico, senza necessità di interventi di muratura. Il vaso permette di alloggiare le curve tecniche per coprire distanze da muro da 5 a 32 cm.

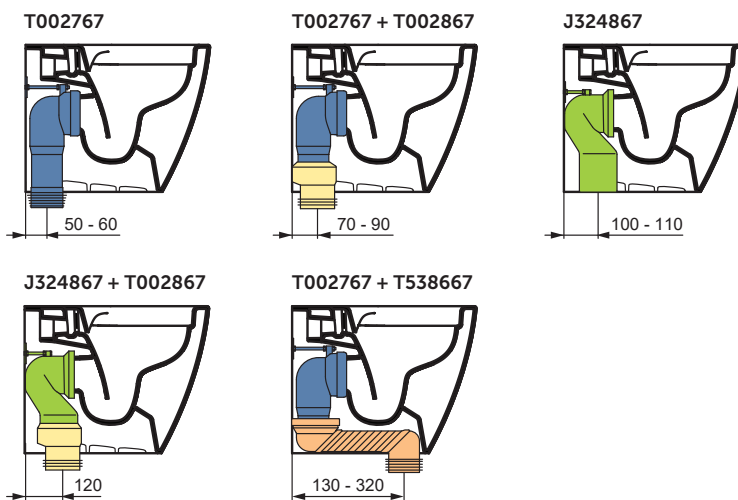

DA 19 A 23 CM

La curva flessibile permette di sostituire un vecchio vaso sospeso con il nuovo vaso filo parete, coprendo scarichi preesistenti con altezza variabile da 19 cm a 23 cm.

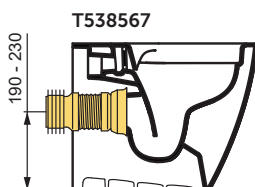

DA 34,5 A 38,5 CM

Grazie alla combinazione del raccordo eccentrico per il carico dell'acqua, è possibile coprire altezze di ingresso acqua da 34,5 a 38,5 cm.

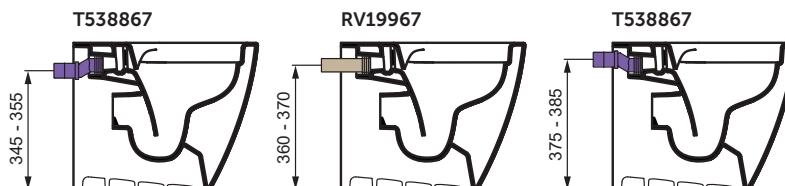

Fissaggi nascosti

Pensati espressamente per le linee di design, i fissaggi nascosti migliorano l'estetica dei sanitari, lasciando le superfici perfettamente lisce e facilitandone la pulizia.

➤ RISPARMIO DEL
30% SUI TEMPI DI
INSTALLAZIONE

➤ NESSUN FORO
VISIBILE SULLA
CERAMICA

➤ FISSAGGI
INCLUSI
NELL'IMBALLO

VASO FILO PARETE

Esempio di montaggio vaso a filo parete, con fissaggi nascosti.

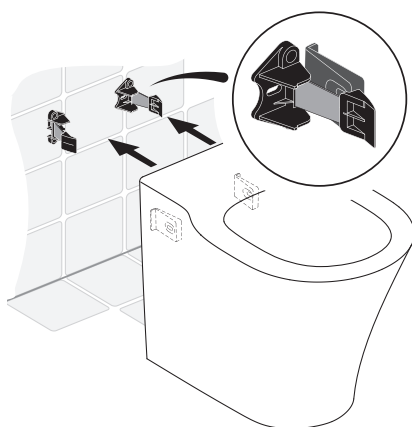

VASO SOSPESO

Esempio di montaggio vaso sospeso, con fissaggi nascosti. FISSAGGIO TRADIZIONALE

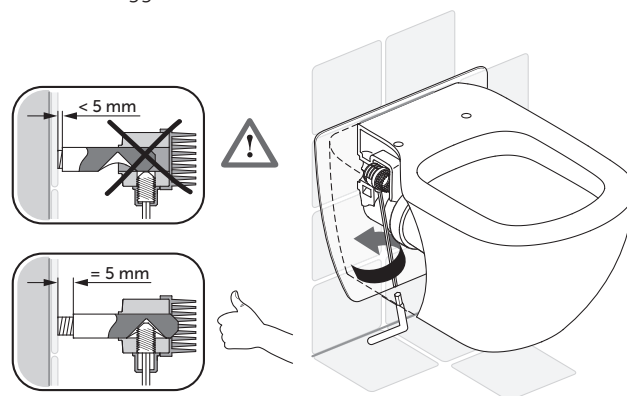

VASO SOSPESO I.LIFE B, I.LIFE S E LA DOLCE VITA®

Esempio di montaggio vaso sospeso, con fissaggi nascosti. Fissaggio EasyFix+

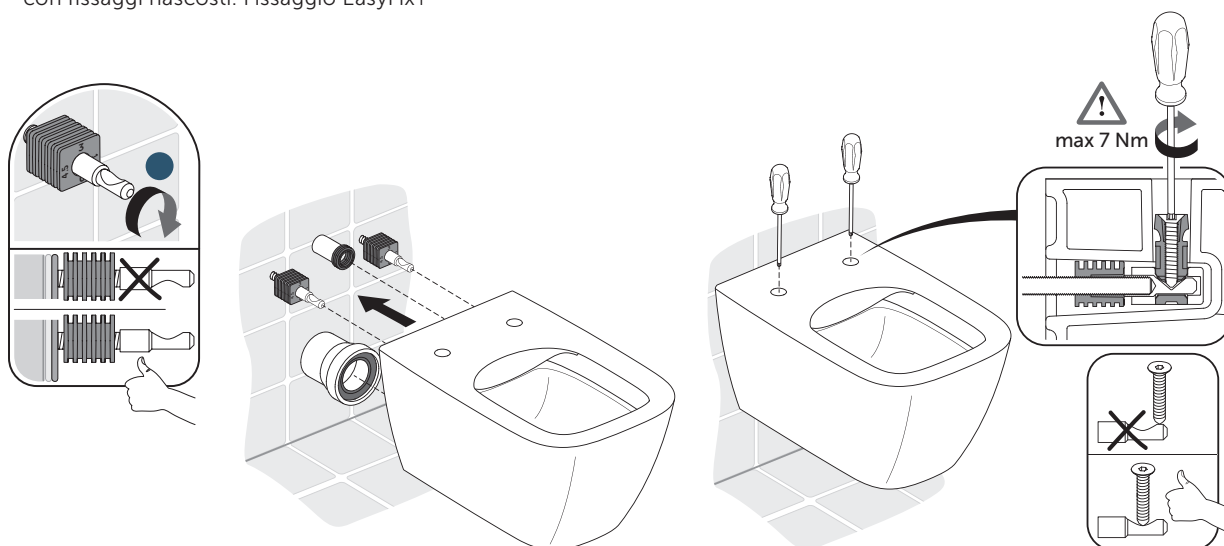

La soluzione perfetta per ristrutturare il bagno senza interventi di muratura

La distanza tra i fori dei fissaggi dei modelli sospesi di Ala è 230 mm contro uno standard attuale di 180 mm, rendendo impossibile la sostituzione con nuovi sanitari senza opere murarie.

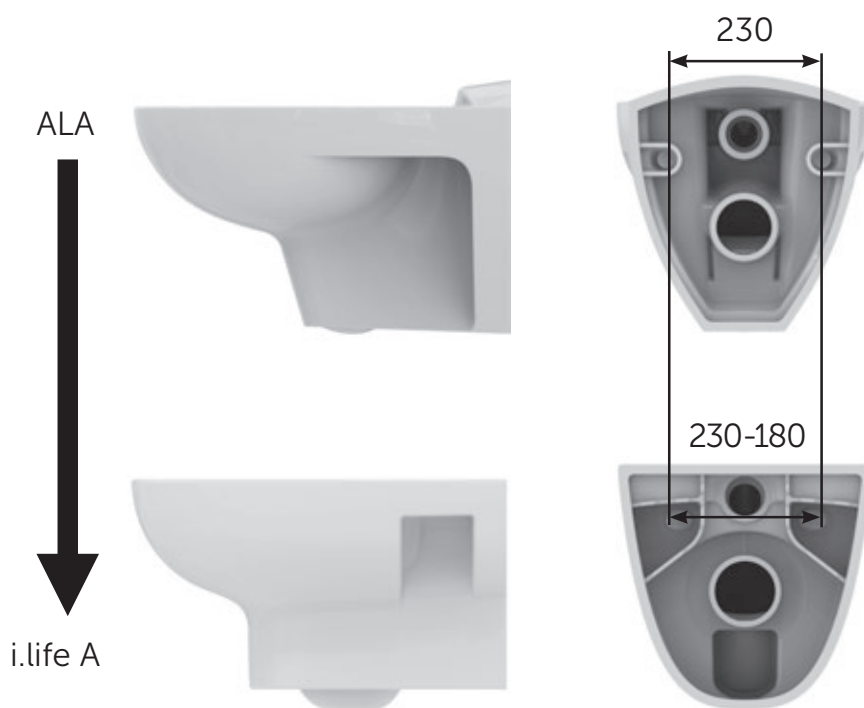

Grazie ai fori per il fissaggio dei modelli sospesi di i.life A, vaso T468001 e bidet T468101, sarà garantita:

- l'installazione tradizionale con distanza 180 mm
- la sostituzione dei vasi Ala con interasse 230 mm

Finiture 2024

Finiture

Mobili

I mobili Ideal Standard sono realizzati in diverse finiture (melaminici e laccati). Sono possibili minime differenze cromatiche dovute alle caratteristiche stesse dei materiali di base e leggere variazioni di gradazione nel tempo.

LACCATI



BIANCO LUCIDO **WG**
Eurovit/Composizioni Smart

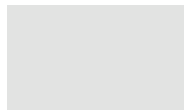

BIANCO OPACO **Y1**
Conca/Atelier Finesse



BIANCO LUCIDO +
BIANCO MATT **B2**
Connect AIR



BIANCO LUCIDO +
GRIGIO CHIARO MATT **KN**
Connect AIR



MARRONE SCURO MATT+
BIANCO MATT **VY**
Connect AIR



GRIGIO CHIARO LUCIDO +
BIANCO MATT **EQ**
Connect AIR



ANTRACITE OPACO **Y2**
Conca/Atelier Finesse



SUNSET OPACO **Y3**
Conca



GRIGIO LUCIDO **TI**
Composizioni Smart



TORTORA OPACO **UP**
Atelier Finesse



BLU CENERE OPACO
(FRONTALE
CANNETTATO) **UQ**
Atelier Finesse

MELAMINICI

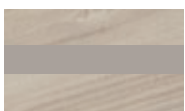

LEGNO MIELE +
MARRONE CHIARO MATT **UK**
Connect AIR

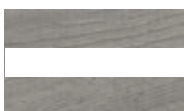

LEGNO GRIGIO +
BIANCO MATT **PS**
Connect AIR



BIANCO OPACO **DU**
i.life



SABBIA OPACA **NF**
i.life



GRIGIO CARBONIO
OPACO **NV**
i.life



GRIGIO QUARZO
OPACO **NG**
i.life



GREIGE OPACO **NH**
i.life



QUERCIA CHIARA **NX**
i.life



QUERCIA SCURA **NW**
i.life



ROVERE CHIARO **OS**
Eurovit



ROVERE GRIGIO **LG**
Eurovit



ROVERE NATURALE **Y8**
Composizioni Smart



NOCE AMERICANO
SCURO **Y9**
Composizioni Smart

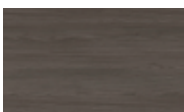

OLMO SCURO **UR**
Atelier Finesse



ROVERE BIANCO **US**
Atelier Finesse

ESSENZE



LEGNO CHIARO **Y6**
Conca



NOCE SCURO **Y5**
Conca



ROVERE AFFUMICATO
SCURO **Y4**
Conca

TOP IN GRES PORCELLANATO



MARMO CALACATTA **DH**
Conca

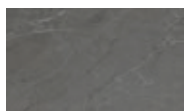

PIETRA GRIGIA **DI**
Conca

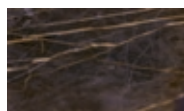

MARMO NERO LUCIDO **DG**
Conca

Ceramica



BIANCO 01



BIANCO HY



BIANCO SETA V1

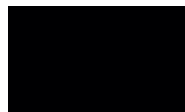

NERO LUCIDO V2

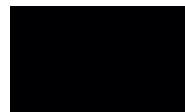

NERO SETA V3



GRIGIO ARDESIA V5



CEMENTO V9



KASHMIR V4



VISIONE V8



MELOGRANO V6



ROSA PALLIDO V7



POLVERE X8



SALVIA X9



GRIGIO LUCIDO 58

Rubinetteria e Idroterapia



CROMATO AA

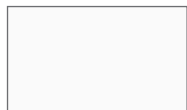

BIANCO LUCIDO AC



NERO SETA XG

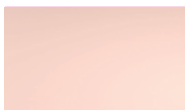

ROSÉ RO



MATT SILVER SI



SILVER STORM GN



BRUSHED GOLD A2



MAGNETIC GREY A5



SUNSET ROSE J4

Piatti doccia

I piatti doccia in Ideal Solid®+ (Ultra Flat S+ e Ultra Flat S i.life) e i piatti doccia in Ideal Solid® (Ultra Flat S) hanno una finitura effetto pietra e sono disponibili in 4 diverse finiture.

IDEAL SOLID®+ E IDEAL SOLID®

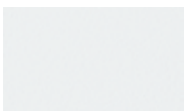

BIANCO FR

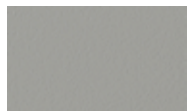

GRIGIO CEMENTO FS

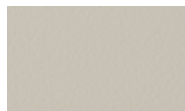

SABBIA FT



NERO FV

I piatti doccia super sottili **Ultra Flat New** sono realizzati in acrilico e sono disponibili in 3 diverse finiture.

ACRILICI



BIANCO 01



BIANCO SETA V1



NERO OPACO V3

Le tinte riprodotte sono da considerarsi indicative.

Rubinetteria, Idroterapia e Accessori

	FINITURA	TECNOLOGIA	RUBINETTERIA CUCINA	
CROMATO CR		<p>CROMATURA La cromatura avviene attraverso l'immersione dei pezzi in bagni galvanici e completata con un passaggio in apposite vasche per essere sottoposti a processi di lavaggio e asciugatura.</p>	Gusto Ceralook Ceraplan Ceraflex Cerabase Cerafine O Connect	
MAGNETIC GREY A5		<p>PVD PVD è l'acronimo di Physical Vapor Deposition ed indica la tecnologia utilizzata per la deposizione di film metallici sottili su diverse tipologie di substrati. Il processo avviene all'interno di camere sotto vuoto, dove vengono evaporati i metalli che si intendono depositare. I rivestimenti in PVD sono garanzia di elevate prestazioni di resistenza all'abrasione, al graffio e alla corrosione.</p>	Gusto	
BRUSHED GOLD A2			Gusto	
SILVER STORM GN			Gusto Ceralook	
SUNSET ROSE J4			Gusto	
NERO SETA XG		<p>VERNICIATURA EPOSSIDICA Nella verniciatura le superfici vengono trattate con vernici epossidiche che si depositano omogeneamente anche nelle zone più critiche. Il pezzo verniciato viene successivamente cotto in forno ad una temperatura di 200°. In questo modo si migliora l'aspetto aumentando la durezza superficiale e la resistenza alla corrosione.</p>	Ceralook Ceraplan Ceraflex Cerabase Cerafine O Connect	
BIANCO LUCIDO AC				
ROSÈ RO		<p>ANODIZZAZIONE DELL'ALLUMINIO / LACCATURA L'anodizzazione è un processo elettrochimico che forma uno strato protettivo di ossido di alluminio sulla superficie del prodotto, compatto e dallo spessore uniforme. Da abbinare a rubinetteria Cerafine O laccata in finitura.</p>		
MATT SILVER SI				

Test indipendenti dimostrano che i rubinetti con finitura PVD di Ideal Standard sono così resistenti da essere ancora privi di graffi e segni di abrasione dopo 10.000 cicli.

	RUBINETTERIA BAGNO	IDROTERAPIA	ACCESSORI
	Solos Joy Neo Conca Joy Extra Connect AIR La dolce vita® Melange Tonic II Ceramik Blu Edge Ceramik Cerafine O Ceraflan Cerafine D Ceraline Ceraflex Cerabase Alpha	Ceratherm Solos Ceratherm T125+ Ceratherm T125 Joy Neo La dolce vita® Ceratherm S200 Ceratherm C100 Ceratherm T100 Ceratherm T50 Ceratherm T25+ Ceratherm T25 Ceraflow 25+ Ceratherm T20 Alu+ Cerafine O Idealrain Idealrain Cube Idealduo	Conca La dolce vita® Connect lom lom Square
	Solos Joy Neo Conca Joy Extra Connect AIR La dolce vita®	Ceratherm Solos Ceratherm T125+ Ceratherm T125 Joy Neo La dolce vita®	Conca La dolce vita® lom
	Solos Conca Joy Extra Connect AIR La dolce vita®	Ceratherm Solos Ceratherm T125+ Ceratherm T125 La dolce vita®	Conca La dolce vita® lom
	Solos Conca Joy Extra Connect AIR La dolce vita®	Ceratherm Solos Ceratherm T125+ Ceratherm T125 La dolce vita®	Conca La dolce vita® lom
	Solos Cerafine O Ceraline	Ceratherm Solos Ceratherm T125+ Ceratherm T125 Alu+ Cerafine O Idealrain	Alu+ lom
	Solos		
	Cerafine O	Alu+	Alu+
	Cerafine O	Alu+	Alu+



Ceramica + Mobili

	pag.
Indice lavabi arredo	66
Matrice lavabi da incasso e semincasso	70
Compatibilità lavabi e mobili	72
Modulo d'ordine mobili Conca	112

Collezioni ceramica		pag.
Solos	NOVITÀ	114
Tipo-Z		118
Linda-X		119
Ipalyss®		128
Conca		139
Extra		159
Blend Cube		179
Blend Curve		182
Calla		185
La dolce vita®	NOVITÀ	192
Strada		201
Connect Freedom		205
Strada II		209
Connect AIR		223
Connect		232
Tesi		246
i.life B		254
i.life S		265
i.life A		272
Eurovit		284

Accessori complementari e ricambi	pag.
	293

Collezioni Mobili		pag.
Conca		296
Atelier Finesse	NOVITÀ	332
Connect AIR		349
i.life B		355
i.life S		367
i.life A		372
Composizioni Smart	NOVITÀ	376
Eurovit (Disponibile fino ad esaurimento scorte)		380

Importante

📦 Prodotto in stock

Tutte le quote dei disegni tecnici sono espresse in millimetri.
Prezzi suggeriti. Le tariffe sono soggette a modifica in qualsiasi momento e soprattutto a seguito di variazioni fiscali o aumenti dei prezzi delle materie prime. In caso di ordine con valore inferiore a 350€ (iva esclusa) Ideal Standard si riserva la facoltà di applicare 25€ come addebito per ordine minimo. Tutte le imposte, diritti o altri benefici ai sensi della normativa italiana o comunitaria o quelli di un paese di importazione o di transito sono di esclusiva responsabilità del compratore. Ideal Standard si riserva il diritto di apportare in qualsiasi momento modifiche alle specifiche tecniche e alle caratteristiche dei prodotti utili al miglioramento degli stessi. Per consultare la tabella dettagliata delle garanzie visita il sito www.idealstandard.it

Indice lavabi d'arredo

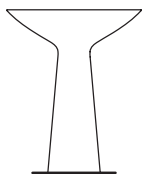
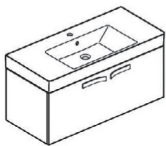
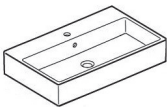
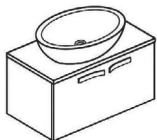
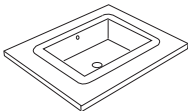
	Tipo-Z	Solos	Linda-X	Ipalys®
Lavabi Totem 	74x47 - da pag. 118			
Lavabi Top 		120x51 - da pag. 114 100x51 - da pag. 115		
Lavabi sospesi 		120x51 - da pag. 114 100x51 - da pag. 115	75x50 - da pag. 119 60x50 - da pag. 120 50x48 - da pag. 123	
Lavabi da appoggio 		120x51 - da pag. 114 100x51 - da pag. 115	75x50 - da pag. 119 60x50 - da pag. 120 55x38 - da pag. 125 50x48 - da pag. 123 45x38 - da pag. 126	80x40 - da pag. 137 65x40 - da pag. 135 60x38 - da pag. 133 55x38 - da pag. 130 40x40 - da pag. 128
Lavabi da incasso e semincasso* 				

Misure in cm.

** Disponibili fino ad esaurimento scorte

Conca	Extra	La dolce vita®	Calla
	121x51 - da pag. 159 121x45 - da pag. 165 101x51 - da pag. 160 101x45 - da pag. 166 81x51 - da pag. 162 81x45 - da pag. 168 61x51 - da pag. 163 61x45 - da pag. 171	126x53 dx - da pag. 192 126x53 sx - da pag. 192 106x53 dx - da pag. 193 106x53 sx - da pag. 193 86x47 - da pag. 195 66x47 - da pag. 196	86x54 - da pag. 185 66x54 - da pag. 186
120x45 - da pag. 139 100x45 - da pag. 142 80x45 - da pag. 145 60x45 - da pag. 148 50x45 - da pag. 151 40x35 - da pag. 154	121x45 - da pag. 165 101x45 - da pag. 166 81x45 - da pag. 168 70x45 - da pag. 169 61x45 - da pag. 171 50x45 - da pag. 172 45x35 - da pag. 174 45x25 - da pag. 175	126x53 dx - da pag. 192 126x53 sx - da pag. 192 106x53 dx - da pag. 193 106x53 sx - da pag. 193 86x47 - da pag. 195 66x47 - da pag. 196	71x50 - da pag. 187 61x50 - da pag. 188 50x32 - da pag. 189
120x45 - da pag. 139 100x45 - da pag. 142 80x45 - da pag. 145 60x45 - da pag. 148 60x40 - da pag. 157 50x45 - da pag. 151 45x45 - da pag. 156 40x35 - da pag. 154	121x45 - da pag. 165 101x45 - da pag. 166 81x45 - da pag. 168 70x45 - da pag. 169 61x45 - da pag. 171 60x40 - da pag. 177 50x45 - da pag. 172 50x40 - da pag. 177 45x35 - da pag. 174 45x25 - da pag. 175	34x34 - da pag. 198	
	50x42* - da pag. 178		

Indice lavabi d'arredo

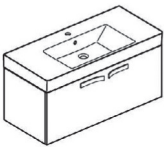
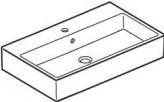
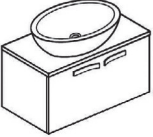
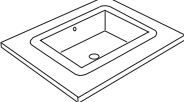







	Strada	Strada II	Connect AIR	Connect
Lavabi Top 		124x46 - da pag. 209 104x46 - da pag. 209 84x46 - da pag. 210 64x46 - da pag. 210 54x46 - da pag. 211	124x46 - da pag. 223 104x46 - da pag. 223 84x46 - da pag. 224 64x46 - da pag. 224	
Lavabi sospesi 	70x42 - da pag. 201 60x42 - da pag. 201 50x42 - da pag. 201	100x43 - da pag. 211 80x43 - da pag. 212 60x43 - da pag. 212 50x43 - da pag. 213	65x46 - da pag. 226 60x46 - da pag. 226 55x46 - da pag. 227 50x46 - da pag. 227	70x46 - da pag. 232** 65x46 - da pag. 232 60x46 - da pag. 233 55x46 - da pag. 233 50x46 - da pag. 234 48x44 - da pag. 234**
Lavabi da appoggio 	60x42 - da pag. 202 50x42 - da pag. 202 41x41 - da pag. 204	60x40 - da pag. 213 50x40 - da pag. 214 45x45 - da pag. 218 40x40 - da pag. 216 38x38 - da pag. 219	60x40 - da pag. 225 40x40 - da pag. 225	
Lavabi da incasso e semincasso* 	60x44 - da pag. 203 50x34 - da pag. 203	50x40* - da pag. 219		62x46 - da pag. 235 62x41 - da pag. 235 58x42 - da pag. 235 58x41 - da pag. 236 55x46 - da pag. 237 55x43 - da pag. 236 55x38 - da pag. 236 50x39 - da pag. 237 50x38 - da pag. 237 48x48 - da pag. 238 48x35 - da pag. 238 42x35 - da pag. 239 38x38 - da pag. 239

Misure in cm.

** Disponibili fino ad esaurimento scorte

Tesi	i.life B	i.life S	i.life A	Eurovit
<p>100x45 - da pag. 246 80x45 - da pag. 246 60x45 - da pag. 247 50x45 - da pag. 247** 50x38 - da pag. 248</p>	<p>120x51 - da pag. 254 100x51 - da pag. 254 80x51 - da pag. 255 60x51 - da pag. 255</p>	<p>81x38 - da pag. 265 61x38 - da pag. 265 51x38 - da pag. 266</p>	<p>124x46 - da pag. 272 104x46 - da pag. 272 84x46 - da pag. 273 64x46 - da pag. 273</p>	
<p>65x47 - da pag. 248 60x47 - da pag. 249 55x47 - da pag. 249</p>	<p>65x48 - da pag. 256 60x48 - da pag. 256 55x44 - da pag. 257 50x44 - da pag. 257 45x38 - da pag. 258</p>	<p>60x38 - da pag. 266 55x38 - da pag. 267 50x37 - da pag. 267 45x25 - da pag. 268</p>	<p>65x48 - da pag. 274 60x48 - da pag. 274 55x44 - da pag. 275 50x44 - da pag. 275 45x41 - da pag. 277 40x36 - da pag. 276 35x35 - da pag. 276</p>	<p>65x50 - da pag. 284 60x47 - da pag. 284 55x46 - da pag. 285 50x44 - da pag. 285</p>
	<p>60x37 - da pag. 258 45x37 - da pag. 258 40x40 - da pag. 259</p>			
	<p>55x44* - da pag. 259</p>	<p>50x36* - da pag. 268</p>	<p>50x44* - da pag. 277</p>	<p>56x46 - da pag. 286</p>

Matrice lavabi da incasso e semincasso

Lavabi	Misure			
	620 mm	600 mm	580 mm	560 mm
Soprapiano con foro miscelatore	 Connect - E5040 pag. 235		 Connect - E5044 pag. 235	 Eurovit - E8749 pag. 286
Soprapiano senza foro miscelatore	 Connect - E5049 pag. 235	 Strada - K0780 pag. 203	 Connect - E5059 pag. 236	
Sottopiano senza foro miscelatore (miscelatore a muro o sul piano)	 Connect - E5050 pag. 240		 Connect - E5061 pag. 240	
Semincasso con foro miscelatore				























Misure				
550 mm	500 mm	480 mm	420 mm	380 mm
 Connect - E5039 pag. 236	 Connect - E5043 pag. 237			 Connect - E5041 pag. 239
 Connect - E7978 pag. 237		 Connect - E5042 pag. 238		
 Connect - E5047 pag. 236	 Connect - E5057 pag. 237	 Connect - E5045 pag. 238	 Connect - E5055 pag. 239	 Connect - E5051 pag. 239
		 Connect - E5053 pag. 238		
 Connect - E5048 pag. 240	 Strada - K0779 pag. 203	 Connect - E5046 pag. 241	 Connect - E5056 pag. 242	 Connect - E5052 pag. 242
	 Connect - E5058 pag. 241	 Connect - E5054 pag. 241		
 i.life B - T4611 pag. 259	 Extra - T3735 pag. 178			
	 Strada II - T2993 pag. 219			
	 i.life A - T4517 pag. 277			
	 i.life S - T4588 pag. 268			

Tabelle di compatibilità lavabi e mobili

	pag.
1. Lavabi d'arredo e mobili con profondità 375 mm	73
2. Lavabi d'arredo e mobili con profondità 440 mm	74
3. Lavabi d'arredo e mobili con profondità 505 mm	76
4. Lavabi d'appoggio e mobili Conca	82
5. Lavabi d'appoggio e mobili Atelier Finesse	90
6. Lavabi d'appoggio e mobili Connect AIR	98
7. Lavabi d'appoggio e mobili i.life B	100
8. Lavabi d'arredo e strutture in metallo	102
9. Lavabi e mobili della stessa serie	104
10. Lavabi d'appoggio e mensole Conca	110











































1. LAVABI D'ARREDO E MOBILI CON PROFONDITÀ 375 mm: compatibilità tra le collezioni

↙ Lavabi d'arredo (1/1) L x P ▼

Mobili L x P x H ▼		i.life S		
		T4591 510x385 mm	T4590 610x385 mm	T4589 810x385 mm
ATELIER FINESSE	E3375 500x375x370 mm			
	E3376 600x375x370 mm			
	E3377 800x375x370 mm			
	E3378 500x375x550 mm			
	E3379 600x375x550 mm			
	E3380 800x375x550 mm			
i.life S	T5290 500x375x440 mm			
	T5292 600x375x440 mm			
	T5294 800x375x440 mm			
	T5291 500x375x630 mm			
	T5293 600x375x630 mm			
	T5295 800x375x630 mm			













2. LAVABI D'ARREDO E MOBILI CON PROFONDITÀ 440 mm: compatibilità tra le collezioni

▾ Lavabi d'arredo (1/1) L x P ▼

















Mobili L x P x H ▼		EXTRA				STRADA II				Connect AIR	
		T3727-T3889 T3887-T3890 T3888 -T3891 615x450 mm	T3729-T3899 T3897-T3900 T3898-T3901 815x450 mm	T3730-T3905 T3903-T3907 T3904-T3908 1015x450 mm	T3731-T3913 T3910-T3914 T3911-T3915 1215x450 mm	T2991 640x460 mm	T3003 840x460 mm	T3004 1040x460 mm	T3005 1240x460 mm	E0289 640x460 mm	E0279 840x460 mm
ATELIER FINESSÉ	E3382 600x440x370 mm										
	E3383 800x440x370 mm										
	E3384 1000x440x370 mm										
	E3389 1200x440x370 mm										
	E3386 600x440x545 mm										
	E3387 800x440x545 mm										
	E3388 1000x440x545 mm										
	E3385 1200x440x545 mm										
	E3390 1200x440x545 mm										
Connect AIR	E0818 600x440x517 mm										
	E0819 800x440x517 mm										
	E0821 1000x440x517 mm										
	E0822 1200x440x517 mm										
	E0826 600x440x517 mm										
	E0827 800x440x517 mm										
	E0828 1000x440x517 mm										
	E0829 1200x440x517 mm										
i.life A	T5255 600x440x630 mm										
	T5256 800x440x630 mm										
	T5257 1000x440x630 mm										
	T5258 1200x440x630 mm										
	T5513 1200x440x630 mm										

3. LAVABI D'ARREDO E MOBILI CON PROFONDITÀ 505 mm: compatibilità tra le collezioni

▾ Lavabi d'arredo (1/3) L x P ▾











Mobili L x P x H ▾	SOLOS		EXTRA			
	T5369 - T5370 T5561 1015x515 mm	T5367 - T5368 T5562 1215x515 mm	T4358 - T4360 T4361 610x510 mm	T4362 - T4364 T4365 810x510 mm	T4366 - T4368 T4369 1010x510 mm	T4370 - T4372 T4373 1210x510 mm
T4577 600x505x370 mm						
T4578 800x505x370 mm						
T4579 1000x505x370 mm						
T4580 1200x505x370 mm						
T5516 1200x505x370 mm						
T4573 600x505x550 mm						
T4574 800x505x550 mm						
T4575 1000x505x550 mm						
T5580 1000x505x548 mm (versione sinistra)						
T5581 1000x505x548 mm (versione destra)						
T4576 1200x505x550 mm						
T5582 1200x505x548 mm (versione sinistra)						
T5583 1200x505x548 mm (versione destra)						
T5517 1200x505x550 mm						



















CONCA

La dolce vita®				i.life B				CALLA	
E2646 - E2678 E2703 1060x535 mm (versione sinistra)	E2647 - E2679 E2704 1060x535 mm (versione destra)	E2632 - E2696 E2706 1260x535 mm (versione sinistra)	E2633 - E2697 E2707 1260x535 mm (versione destra)	T4605 610x510 mm	T4604 810x510 mm	T4603 1010x515 mm	T4602 1210x515 mm	E2238 - E2240 665x540 mm	E2241 - E2243 865x540 mm
									
									
									
									
									
									
									
									
									
									
									
									

3. LAVABI D'ARREDO E MOBILI CON PROFONDITÀ 505 mm: compatibilità tra le collezioni













Lavabi d'arredo (2/3) L x P ▼

Mobili L x P x H ▼	SOLOS		EXTRA			
	T5369 - T5370 T5561 1015x515 mm	T5367 - T5368 T5562 1215x515 mm	T4358 - T4360 T4361 610x510 mm	T4362 - T4364 T4365 810x510 mm	T4366 - T4368 T4369 1010x510 mm	T4370 - T4372 T4373 1210x510 mm
ATELIER FINESSE	E3391 600x505x370 mm					
	E3392 800x505x370 mm					
	E3393 1000x505x370 mm					
	E3398 1200x505x370 mm					
	E3395 600x505x550 mm					
	E3396 800x505x550 mm					
	E3397 1000x505x550 mm					
	E3445 1000x505x550 mm (versione sinistra)					
	E3446 1000x505x550 mm (versione destra)					
	E3394 1200x505x550 mm					
	E3447 1200x505x550 mm (versione sinistra)					
	E3448 1200x505x550 mm (versione destra)					
	E3399 1200x505x550 mm					





















La dolce vita®				i.life B				CALLA	
E2646 - E2678 E2703 1060x535 mm (versione sinistra)	E2647 - E2679 E2704 1060x535 mm (versione destra)	E2632 - E2696 E2706 1260x535 mm (versione sinistra)	E2633 - E2697 E2707 1260x535 mm (versione destra)	T4605 610x510 mm	T4604 810x510 mm	T4603 1010x515 mm	T4602 1210x515 mm	E2238 - E2240 665x540 mm	E2241 - E2243 865x540 mm
									
									
									
									
									
									
									
									
									
									
									

3. LAVABI D'ARREDO E MOBILI CON PROFONDITÀ 505 mm: compatibilità tra le collezioni

▾ Lavabi d'arredo (3/3) L x P ▾

Mobili L x P x H ▾	SOLOS		EXTRA			
	T5369 - T5370 T5561 1015x515 mm	T5367 - T5368 T5562 1215x515 mm	T4358 - T4360 T4361 610x510 mm	T4362 - T4364 T4365 810x510 mm	T4366 - T4368 T4369 1010x510 mm	T4370 - T4372 T4373 1210x510 mm
T5269 600x505x440 mm						
T5271 800x505x440 mm						
T5275 1000x505x440 mm						
T5515 1200x505x440 mm						
T5277 1200x505x440 mm						
T5270 600x505x630 mm						
T5272 800x505x630 mm						
T5276 1000x505x630 mm						
T5584 1000x505x630 mm (versione sinistra)						
T5585 1000x505x630 mm (versione destra)						
T5514 1200x505x630 mm						
T5586 1200x505x630 mm (versione sinistra)						
T5587 1200x505x630 mm (versione destra)						
T5278 1200x505x630 mm						

i.life B

La dolce vita®				i.life B				CALLA	
E2646 - E2678 E2703 1060x535 mm (versione sinistra)	E2647 - E2679 E2704 1060x535 mm (versione destra)	E2632 - E2696 E2706 1260x535 mm (versione sinistra)	E2633 - E2697 E2707 1260x535 mm (versione destra)	T4605 610x510 mm	T4604 810x510 mm	T4603 1010x515 mm	T4602 1210x515 mm	E2238 - E2240 665x540 mm	E2241 - E2243 865x540 mm
									
									
									
									
									
									
									
									
									
									
									
									
									

4. LAVABI D'APPOGGIO E MOBILI CONCA: compatibilità tra le collezioni

Lavabi d'appoggio (1/5) L x P ▼

Mobili	L x P x H ▼	LINDA-X			CONCA				
		T4390 - T4391 T4392 - T4753 T4754 - T4981 T4982 - T4985 T4986 - T4987	T4393 - T4394 T4395 - T4755 T4756 - T4983 T4984 - T4988 T4989 - T4990	T4396 - T4397 T4398 - T4991 T4992 - T4993	T3695 - T3810 T3811 - T3874 T3875 - T3876 T3877 - T3878 T3879	T3690 - T3783 T3784 - T3785 T3786 - T3787 T3812 - T3813 T3814 - T3815 T3816 - T3817	T3691 - T3788 T3789 - T3790 T3791 - T3792 T3818 - T3819 T3822 - T3823 T3824 - T3825	T3692 - T3793 T3794 - T3795 T3796 - T3797 T3826 - T3827 T3828 - T3829 T3830 - T3831	
CONCA	T3934 ● T4317 ○	600x370x550 mm							
	T3935 ● T4318 ○	800x370x550 mm							
	T3936 ● T4319 ○	1000x370x550 mm							
	T3937 ● T3938 ● T4320 ○	1200x370x550 mm							
	T4331 ○ T3995 ○	1600x370x550 mm							
	T4332 ○ T3998 ○	2000x370x550 mm							
	T4341 ○ T4340 ○	2400x370x550 mm							
	T3946 ● T4327 ○	600x370x550 mm							
	T3947 ● T4328 ○	800x370x550 mm							
	T3948 ● T4329 ○	1000x370x550 mm							
	T3949 ● T3950 ● T4330 ○	1200x370x550 mm							
	T3928 ● T4311 ○	600x500x370 mm							
	T3929 ● T4312 ○	800x500x370 mm							
	T3930 ● T4313 ○	1000x500x370 mm							
	T3931 ● T3932 ● T4314 ○	1200x500x370 mm							
	T4315 ○ T3983 ○	1600x500x370 mm							
	T4316 ○ T3986 ○	2000x500x370 mm							
	T4335 ○ T4334 ○	2400x500x370 mm							
	T3940 ● T4321 ○	600x500x550 mm							
	T3941 ● T4322 ○	800x500x550 mm							
	T3942 ● T4323 ○	1000x500x550 mm							
	T3943 ● T3944 ● T4324 ○	1200x500x550 mm							
	T4325 ○ T3989 ○	1600x500x550 mm							
	T4326 ○ T3992 ○	2000x500x550 mm							
T4338 ○ T4337 ○	2400x500x550 mm								

● = piano d'appoggio forato centralmente

○ = piano d'appoggio non forato

◐ = piano d'appoggio da forare

		EXTRA						
T3693 - T3798 T3799 - T3800 T3801 - T3802 T3832 - T3833 T3834 - T3835 T3836 - T3837	T3694 - T3804 T3805 - T3806 T3807 - T3809 T3838 - T3840 T3841 - T3842 T3843 - T3845	T3726 - T3882 T3883 - T3884 T3885 - T3886	T3727 - T3887 T3888 - T3889 T3890 - T3891	T3728 - T3892 T3893 - T3894 T3895 - T3896	T3729 - T3897 T3898 - T3899 T3900 - T3901	T3730 - T3903 T3904 - T3905 T3907 - T3908	T3731 - T3910 T3911 - T3913 T3914 - T3915	T3732 - T3916 T3917 - T3918
1000x450 mm	1200x450 mm	500x450 mm	615x450 mm	700x450 mm	815x450 mm	1015x450 mm	1215x450 mm	450x350 mm

4. LAVABI D'APPOGGIO E MOBILI CONCA: compatibilità tra le collezioni

↳ Lavabi d'appoggio (2/5) L x P ▼

Mobili	L x P x H ▼	IPALYSS®					
		E1398 Ø400 mm	E1413 Ø400 mm	E2076 550x380 mm	E2078 550x380 mm	E2077 550x380 mm	E1396 600x380 mm
CONCA	T3934 ● T4317 ○						
	600x370x550 mm						
	T3935 ● T4318 ○						
	800x370x550 mm						
	T3936 ● T4319 ○						
	1000x370x550 mm						
	T3937 ● T3938 ○ T4320 ○						
	1200x370x550 mm						
	T4331 ○ T3995 ○						
	1600x370x550 mm						
	T4332 ○ T3998 ○						
	2000x370x550 mm						
	T4341 ○ T4340 ○						
	2400x370x550 mm						
	T3946 ● T4327 ○						
	600x370x550 mm						
	T3947 ● T4328 ○						
	800x370x550 mm						
	T3948 ● T4329 ○						
	1000x370x550 mm						
	T3949 ● T3950 ○ T4330 ○						
	1200x370x550 mm						
	T3928 ● T4311 ○						
	600x500x370 mm						
	T3929 ● T4312 ○						
	800x500x370 mm						
	T3930 ● T4313 ○						
	1000x500x370 mm						
T3931 ● T3932 ○ T4314 ○							
1200x500x370 mm							
T4315 ○ T3983 ○							
1600x500x370 mm							
T4316 ○ T3986 ○							
2000x500x370 mm							
T4335 ○ T4334 ○							
2400x500x370 mm							
T3940 ● T4321 ○							
600x500x550 mm							
T3941 ● T4322 ○							
800x500x550 mm							
T3942 ● T4323 ○							
1000x500x550 mm							
T3943 ● T3944 ○ T4324 ○							
1200x500x550 mm							
T4325 ○ T3989 ○							
1600x500x550 mm							
T4326 ○ T3992 ○							
2000x500x550 mm							
T4338 ○ T4337 ○							
2400x500x550 mm							

● = piano d'appoggio forato centralmente

○ = piano d'appoggio non forato

○ = piano d'appoggio da forare

★ Miselatore installabile solo a lato.

IPALYSS®				CONCA		EXTRA	
E1397 600x380 mm	E1886 650x400 mm	E1887 650x400 mm	E1391 800x400 mm	T3696* Ø450 mm	T3698 600x400 mm	T3741 500x400 mm	T3740 600x400 mm

4. LAVABI D'APPOGGIO E MOBILI CONCA: compatibilità tra le collezioni

↳ Lavabi d'appoggio (3/5) L x P ▼

Mobili		L x P x H ▼	STRADA II				
			T2929 Ø380 mm	T2962 400x400 mm	T2963 400x400 mm	T2959 Ø450 mm	T2961 Ø450 mm
CONCA	T3934 ● T4317 ○	600x370x550 mm					
	T3935 ● T4318 ○	800x370x550 mm					
	T3936 ● T4319 ○	1000x370x550 mm					
	T3937 ● T3938 ○ T4320 ○	1200x370x550 mm					
	T4331 ○ T3995 ○	1600x370x550 mm					
	T4332 ○ T3998 ○	2000x370x550 mm					
	T4341 ○ T4340 ○	2400x370x550 mm					
	T3946 ● T4327 ○	600x370x550 mm					
	T3947 ● T4328 ○	800x370x550 mm					
	T3948 ● T4329 ○	1000x370x550 mm					
	T3949 ● T3950 ○ T4330 ○	1200x370x550 mm					
	T3928 ● T4311 ○	600x500x370 mm					
	T3929 ● T4312 ○	800x500x370 mm					
	T3930 ● T4313 ○	1000x500x370 mm					
	T3931 ● T3932 ○ T4314 ○	1200x500x370 mm					
	T4315 ○ T3983 ○	1600x500x370 mm					
	T4316 ○ T3986 ○	2000x500x370 mm					
	T4335 ○ T4334 ○	2400x500x370 mm					
	T3940 ● T4321 ○	600x500x550 mm					
	T3941 ● T4322 ○	800x500x550 mm					
	T3942 ● T4323 ○	1000x500x550 mm					
	T3943 ● T3944 ○ T4324 ○	1200x500x550 mm					
	T4325 ○ T3989 ○	1600x500x550 mm					
	T4326 ○ T3992 ○	2000x500x550 mm					
	T4338 ○ T4337 ○	2400x500x550 mm					



























































































































































● = piano d'appoggio forato centralmente

○ = piano d'appoggio non forato

○ = piano d'appoggio da forare

✱ Miselatore installabile solo a lato.

STRADA II

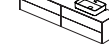
	T2965 500x400 mm	T2966 500x400 mm	T2967 500x400 mm	T2981 600x400 mm	T3604 600x400 mm	T2998 600x400 mm	T2999 600x400 mm
							
							
							
							
							
							
							
							
							
							
							
							
							
							
							
							
							
							
							
							
							
							
							
							
							

4. LAVABI D'APPOGGIO E MOBILI CONCA: compatibilità tra le collezioni

↳ Lavabi d'appoggio (4/5) L x P ▼





































































































Mobili	L x P x H ▼	LINDA-X			
		T4399 450x380 mm	T4400 450x380 mm	T4401 550x380 mm	T4402 550x380 mm
T4317 ○*	600x370x550 mm				
T4318 ○*	800x370x550 mm				
T4319 ○*	1000x370x550 mm				
T3938 ○	1200x370x550 mm				
T3995 ○	1600x370x550 mm				
T3998 ○	2000x370x550 mm				
T4340 ○	2400x370x550 mm				
T4327 ○*	600x370x550 mm				
T4328 ○*	800x370x550 mm				
T4329 ○*	1000x370x550 mm				
T3950 ○	1200x370x550 mm				
T4311 ○*	600x500x370 mm				
T4312 ○*	800x500x370 mm				
T4313 ○*	1000x500x370 mm				
T3932 ○	1200x500x370 mm				
T3983 ○	1600x500x370 mm				
T3986 ○	2000x500x370 mm				
T4334 ○	2400x500x370 mm				
T4321 ○*	600x500x550 mm				
T4322 ○*	800x500x550 mm				
T4323 ○*	1000x500x550 mm				
T3944 ○	1200x500x550 mm				
T3989 ○	1600x500x550 mm				
T3992 ○	2000x500x550 mm				
T4337 ○	2400x500x550 mm				

○ = piano d'appoggio da forare

○ = piano d'appoggio non forato

* Piano da forare in fase di installazione. Dima a corredo del lavabo

Lavabi d'appoggio (5/5) L x P ▼

Mobili	L x P x H ▼	La dolce vita®		i.life B		
		E2717 Ø340 mm	T5091 Ø400 mm	T5092 450x370 mm	T5087 600x370 mm	
T4317	○*	600x370x550 mm				
T4318	○*	800x370x550 mm				
T4319	○*	1000x370x550 mm				
T3938	○	1200x370x550 mm				
T3995	○	1600x370x550 mm				
T3998	○	2000x370x550 mm				
T4340	○	2400x370x550 mm				
T4327	○*	600x370x550 mm				
T4328	○*	800x370x550 mm				
T4329	○*	1000x370x550 mm				
T3950	○	1200x370x550 mm				
T4311	○*	600x500x370 mm				
T4312	○*	800x500x370 mm				
T4313	○*	1000x500x370 mm				
T3932	○	1200x500x370 mm				
T3983	○	1600x500x370 mm				
T3986	○	2000x500x370 mm				
T4334	○	2400x500x370 mm				
T4321	○*	600x500x550 mm				
T4322	○*	800x500x550 mm				
T4323	○*	1000x500x550 mm				
T3944	○	1200x500x550 mm				
T3989	○	1600x500x550 mm				
T3992	○	2000x500x550 mm				
T4337	○	2400x500x550 mm				

○ = piano d'appoggio da forare

○ = piano d'appoggio non forato

* Piano da forare in fase di installazione. Dima a corredo del lavabo

5. LAVABI D'APPOGGIO E MOBILI ATELIER FINESSE: compatibilità tra le collezioni











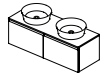
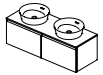
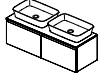
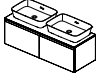
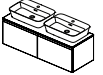
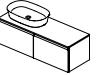



































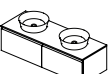
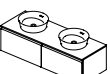
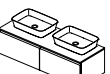
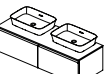
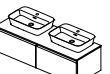
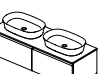































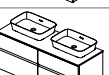
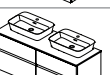
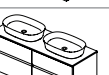

▾ Lavabi d'appoggio (1/4) L x P ▼

Mobili L x P x H ▼		LINDA-X			CONCA				
		T4390 - T4391 T4392 - T4753 T4754 - T4981 T4982 - T4985 T4986 - T4987	T4393 - T4394 T4395 - T4755 T4756 - T4983 T4984 - T4988 T4989 - T4990	T4396 - T4397 T4398 - T4991 T4992 - T4993	T3695 - T3810 T3811 - T3874 T3875 - T3876 T3877 - T3878 T3879	T3690 - T3783 T3784 - T3785 T3786 - T3787 T3812 - T3813 T3814 - T3815 T3816 - T3817	T3691 - T3788 T3789 - T3790 T3791 - T3792 T3818 - T3819 T3822 - T3823 T3824 - T3825	T3692 - T3793 T3794 - T3795 T3796 - T3797 T3826 - T3827 T3828 - T3829 T3830 - T3831	
		500x480 mm	600x500 mm	750x500 mm	400x350 mm	500x450 mm	600x450 mm	800x450 mm	
ATELIER FINESSE	E3425	1202x440x388 mm							
	E3422	602x440x558 mm							
	E3423	802x440x558 mm							
	E3424	1002x440x558 mm							
	E3421	1202x440x558 mm							
	E3426	1202x440x558 mm							
	E3436	1202x505x378 mm							
	E3432	1402x505x378 mm							
	E3433	602x505x558 mm							
	E3434	802x505x558 mm							
	E3435	1002x505x558 mm							
	E3431	1202x505x558 mm							
	E3437	1202x505x558 mm							
	E3441	1402x505x558 mm							
	E3438	1202x505x558 mm							
	E3439	1402x505x558 mm							

EXTRA								
T3693 - T3798 T3799 - T3800 T3801 - T3802 T3832 - T3833 T3834 - T3835 T3836 - T3837	T3726 - T3882 T3883 - T3884 T3885 - T3886	T3727 - T3887 T3888 - T3889 T3890 - T3891	T3728 - T3892 T3893 - T3894 T3895 - T3896	T3729 - T3897 T3898 - T3899 T3900 - T3901	T3730 - T3903 T3904 - T3905 T3907 - T3908	T3732 - T3916 T3917 - T3918	T3733 - T3919 T3920 - T3921	T3734 - T3922 T3923 - T3924
1000x450 mm	500x450 mm	615x450 mm	700x450 mm	815x450 mm	1015x450 mm	450x350 mm	450x250 mm	450x250 mm

5. LAVABI D'APPOGGIO E MOBILI ATELIER FINESSE: compatibilità tra le collezioni

↳ Lavabi d'appoggio (2/4) L x P ▼

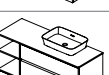
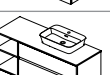
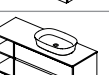
Mobili L x P x H ▼		IPALYSS						
		E1398 Ø400 mm	E1413 Ø400 mm	E2076 550x380 mm	E2078 550x380 mm	E2077 550x380 mm	E1396 600x380 mm	
ATELIER FINESSE	E3425	1202x440x388 mm						
	E3422	602x440x558 mm						
	E3423	802x440x558 mm						
	E3424	1002x440x558 mm						
	E3421	1202x440x558 mm						
	E3426	1202x440x558 mm						
	E3436	1202x505x378 mm						
	E3432	1402x505x378 mm						
	E3433	602x505x558 mm						
	E3434	802x505x558 mm						
	E3435	1002x505x558 mm						
	E3431	1202x505x558 mm						
	E3437	1202x505x558 mm						
	E3441	1402x505x558 mm						
	E3438	1202x505x558 mm						
	E3439	1402x505x558 mm						

* Miscelatore installabile solo a lato.















































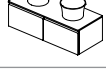

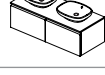



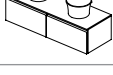





























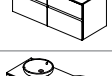
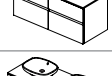
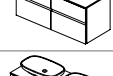





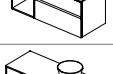

IPALYSS				CONCA		EXTRA	
E1397 600x380 mm	E1886 650x400 mm	E1887 650x400 mm	E1391 800x400 mm	T3696* Ø450 mm	T3698 600x400 mm	T3741 500x400 mm	T3740 600x400 mm

STRADA II					STRADA				
T2967 500x400 mm	T2981 600x400 mm	T3604 600x400 mm	T2998 600x400 mm	T2999 600x400 mm	K0776 500x420mm	K0781 600x420 mm	K0784 600x420 mm	K0795 Ø410 mm	

5. LAVABI D'APPOGGIO E MOBILI ATELIER FINESSE: compatibilità tra le collezioni









































▾ Lavabi d'appoggio (4/4) L x P ▼

Mobili L x P x H ▼		LINDA-X				
		T4399 450x380 mm	T4400 450x380 mm	T4401 550x380 mm	T4402 550x380 mm	
ATELIER FINESSE	E3425	1202x440x388 mm				
	E3422	602x440x558 mm				
	E3423	802x440x558 mm				
	E3424	1002x440x558 mm				
	E3421	1202x440x558 mm				
	E3426	1202x440x558 mm				
	E3436	1202x505x378 mm				
	E3432	1402x505x378 mm				
	E3433	602x505x558 mm				
	E3434	802x505x558 mm				
	E3435	1002x505x558 mm				
	E3431	1202x505x558 mm				
	E3437	1202x505x558 mm				
	E3441	1402x505x558 mm				
	E3438	1202x505x558 mm				
	E3439	1402x505x558 mm				

































Connect AIR		La dolce vita®	i.life B			
E0347 400x400 mm	E0348 600x400 mm	E2717 Ø340 mm	T5091 Ø400 mm	T5092 450x370 mm	T5087 600x370 mm	
						
						
						
						
						
						
						
						
						
						
						
						
						
						
						
						

6. LAVABI D'APPOGGIO E MOBILI CONNECT AIR: compatibilità tra le collezioni

↳ Lavabi d'appoggio (1/2) L x P ▼

			STRADA II					
Mobili	L x P x H ▼	Top	T2998	T2999	T2965	T2966	T2967	
			600x400 mm	600x400 mm	500x400 mm	500x400 mm	500x400 mm	
Connect AIR	E0818	600x440x517 mm	E0848					
	E0819	800x440x517 mm	E0849					
	E0821	1000x440x517 mm	E0851					
	E0822	1200x440x517 mm	E0852					
	E0826	600x440x517 mm	E0848					
	E0827	800x440x517 mm	E0849					
	E0828	1000x440x517 mm	E0851					
	E0829	1200x440x517 mm	E0852					

















↳ Lavabi d'appoggio (2/2) L x P ▼

			STRADA				
Mobili	L x P x H ▼	Top	K0776	K0781	K0784	K0795	
			500x420mm	600x420 mm	600x420 mm	Ø410 mm	
Connect AIR	E0818	600x440x517 mm	E0848				
	E0819	800x440x517 mm	E0849				
	E0821	1000x440x517 mm	E0851				
	E0822	1200x440x517 mm	E0852				
	E0826	600x440x517 mm	E0848				
	E0827	800x440x517 mm	E0849				
	E0828	1000x440x517 mm	E0851				
	E0829	1200x440x517 mm	E0852				

STRADA II

T2981 600x400 mm	T3604 600x400 mm	T2929 Ø380 mm	T2959 Ø450 mm	T2961 Ø450 mm	T2962 400x400 mm	T2963 400x400 mm
						
						
						
						
						
						
						
						

Connect AIR

E0347 400x400 mm	E0348 600x400 mm
	
	
	
	
	
	
	
	

7. LAVABI D'APPOGGIO E MOBILI I.LIFE B: compatibilità tra le collezioni

Lavabi d'appoggio (1/3) L x P ▼

			LINDA-X						
			T4390 - T4391 T4392 - T4753 T4754 - T4981 T4982 - T4985 T4986 - T4987	T4393 - T4394 T4395 - T4755 T4756 - T4983 T4984 - T4988 T4989 - T4990	T4396 - T4397 T4398 - T4991 T4992 - T4993	T4399	T4400	T4401	
Mobili	L x P x H ▼	Top	500x480 mm	600x500 mm	750x500 mm	450x380 mm	450x380 mm	550x380 mm	
i.life B	T5269	600x505x440 mm	T5281						
	T5270	600x505x630 mm	T5281						
	T5271	800x505x440 mm	T5282						
	T5272	800x505x630 mm	T5282						
	T5275	1000x505x440 mm	T5283						
	T5276	1000x505x630 mm	T5283						
	T5277	1200x505x440 mm	T5284						
	T5278	1200x505x630 mm	T5284						

Lavabi d'appoggio (2/3) L x P ▼

			CONCA						
			T3695 - T3810 T3811 - T3874 T3875 - T3876 T3877 - T3878 T3879	T3690 - T3783 T3784 - T3785 T3786 - T3787 T3812 - T3813 T3814 - T3815 T3816 - T3817	T3691 - T3788 T3789 - T3790 T3791 - T3792 T3818 - T3819 T3822 - T3823 T3824 - T3825	T3692 - T3793 T3794 - T3795 T3796 - T3797 T3826 - T3827 T3828 - T3829 T3830 - T3831	T3693 - T3798 T3799 - T3800 T3801 - T3802 T3832 - T3833 T3834 - T3835 T3836 - T3837	T3694 - T3804 T3805 - T3806 T3807 - T3809 T3838 - T3840 T3841 - T3842 T3843 - T3845	T3696*
Mobili	L x P x H ▼	Top	400x350 mm	500x450 mm	600x450 mm	800x450 mm	1000x450 mm	1200x450 mm	Ø450 mm
i.life B	T5269	600x505x440 mm	T5281						
	T5270	600x505x630 mm	T5281						
	T5271	800x505x440 mm	T5282						
	T5272	800x505x630 mm	T5282						
	T5275	1000x505x440 mm	T5283						
	T5276	1000x505x630 mm	T5283						
	T5277	1200x505x440 mm	T5284						
	T5278	1200x505x630 mm	T5284						

* Miscelatore installabile solo a lato.

7. LAVABI D'APPOGGIO E MOBILI I.LIFE B: compatibilità tra le collezioni

Lavabi d'appoggio (3/3) L x P ▼

			Connect AIR		STRADA II				
			E0347 400x400 mm	E0348 600x400 mm	T2999 600x400 mm	T2965 500x400 mm	T2967 500x400 mm	T2981 600x400 mm	
Mobili	L x P x H ▼	Top							
i.life B	T5269	600x505x440 mm	T5281						
	T5270	600x505x630 mm	T5281						
	T5271	800x505x440 mm	T5282						
	T5272	800x505x630 mm	T5282						
	T5275	1000x505x440 mm	T5283						
	T5276	1000x505x630 mm	T5283						
	T5277	1200x505x440 mm	T5284						
	T5278	1200x505x630 mm	T5284						

* Miscelatore installabile solo a lato.

8. LAVABI D'ARREDO E STRUTTURE IN METALLO: compatibilità tra le collezioni

Lavabi d'arredo L x P ▼

			EXTRA				CALLA		TESI	
			T4358 - T4360 T4361	T4362 - T4364 T4365	T3727 - T3889 T3887 - T3890 T3888 - T3891	T3729 - T3899 T3897 - T3900 T3898 - T3901	E2238 E2240	E2241 E2243	T3510	T3509
			610x510 mm	810x510 mm	615x450 mm	815x450 mm	665x540 mm	865x540 mm	625x450 mm	825x450 mm
Struttura in metallo	L x P x H ▼									
CONCA	E2531	560x483x817 mm								
	E2533	760x483x817 mm								
	E2532	560x428x836 mm								
	E2654	760x428x836 mm								

STRADA II						La dolce vita®	i.life B		
T3604 600x400 mm	T2929 Ø380 mm	T2959* Ø450 mm	T2961* Ø450 mm	T2962 400x400 mm	T2963 400x400 mm	E2717 Ø340 m	T5092 450x370 mm	T5091 Ø400 mm	T5087 600x370 mm







Connect AIR		STRADA II		La dolce vita®		i.life B		i.life A	
E0289 640x460 mm	E0279 840x460 mm	T2991 640x460 mm	T3003 840x460 mm	E2644 - E2675 E2700 660x470 mm	E2629 - E2676 E2701 860x470 mm	T4605 610x510 mm	T4604 810x510 mm	T4619 640x460 mm	T4620 840x460 mm

9. LAVABI E MOBILI DELLA STESSA SERIE: compatibilità

Connect AIR

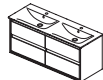
Connect AIR

Lavabi L x P ▼







Mobili	E0289 Lavabo Top 640x460 mm	E0279 Lavabo Top 840x460 mm	E0274 Lavabo Top 1040x460 mm	E0273 Lavabo Top 1240x460 mm
	E0818 Mobile sottolavabo 600 mm (2 cassette)			
E0819 Mobile sottolavabo 800 mm (2 cassette)				
E0821 Mobile sottolavabo 1000 mm (2 cassette)				
E0822 Mobile sottolavabo 1200 mm (4 cassette)				
E0826 Mobile sottolavabo 600 mm (1 cassetto e spazio aperto)				
E0827 Mobile sottolavabo 800 mm (1 cassetto e spazio aperto)				
E0828 Mobile sottolavabo 1000 mm (1 cassetto e spazio aperto)				
E0829 Mobile sottolavabo 1200 mm (2 cassette e spazio aperto)				

Connect AIR

Connect AIR	Lavabi L x P ▼	
	E0347 Lavabo 400x400 mm	E0348 Lavabo 600x400 mm
Mobili		
E0818 + E0848 Mobile sottolavabo 600 mm 2 cassette + Top 600 mm		
E08191 + E0849 Mobile sottolavabo 800 mm 2 cassette + Top 800 mm		
E0821 + E0851 Mobile sottolavabo 1000 mm 2 cassette + Top 1000 mm		
E0822 + E0852 Mobile sottolavabo 1200 mm 4 cassette + Top 1200 mm		
E0826 + E0848 Mobile sottolavabo 600 mm 1 cassetto e spazio aperto + Top 600 mm		
E0827 + E0849 Mobile sottolavabo 800 mm 1 cassetto e spazio aperto + Top 800 mm		
E0828 + E0851 Mobile sottolavabo 1000 mm 1 cassetto e spazio aperto + Top 1000 mm		
E0829 + E0852 Mobile sottolavabo 1200 mm 2 cassette e spazio aperto + Top 1200 mm		

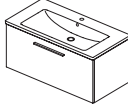
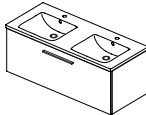
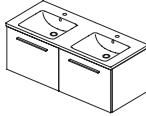
9. LAVABI E MOBILI DELLA STESSA SERIE: compatibilità













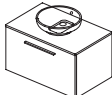
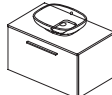
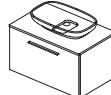
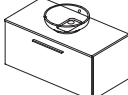
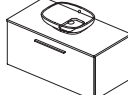

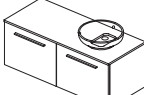
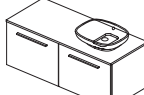
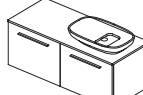

I.LIFE B

I.LIFE B		Lavabi L x P ▼			
		T4605 Lavabo Top 610x510 mm	T4604 Lavabo Top 810x510 mm	T4603 Lavabo Top 1010x515 mm	T4602 Lavabo Top 1210x515 mm
Mobili					
T5269	Mobile sottolavabo 600 mm (1 cassetto)				
T5271	Mobile sottolavabo 800 mm (1 cassetto)				
T5275	Mobile sottolavabo 1000 mm (1 cassetto)				
T5515	Mobile sottolavabo 1200 mm (1 cassetto)				
T5277	Mobile sottolavabo 1200 mm (2 cassetti)				
T5270	Mobile sottolavabo 600 mm (2 cassetti)				
T5272	Mobile sottolavabo 800 mm (2 cassetti)				
T5276	Mobile sottolavabo 1000 mm (2 cassetti)				
T5278	Mobile sottolavabo 1200 mm (4 cassetti)				

I.LIFE B

I.LIFE B

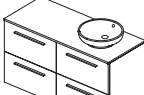
Lavabi L x P ▼



Mobili		T5091 Lavabo Ø400 mm	T5092 Lavabo 450x370 mm	T5087 Lavabo 600x370 mm
T5269 + T5281	Mobile sottolavabo 600 mm (1 cassetto) + Top 602 mm			
T5271 + T5282	Mobile sottolavabo 800 mm (1 cassetto) + Top 802 mm			
T5275 + T5283	Mobile sottolavabo 1000 mm (1 cassetto) + Top 1002 mm			
T5277 + T5284	Mobile sottolavabo 1200 mm (2 cassetti) + Top 1202 mm			
T5270 + T5281	Mobile sottolavabo 600 mm (2 cassetti) + Top 602 mm			
T5272 + T5282	Mobile sottolavabo 800 mm (2 cassetti) + Top 802 mm			
T5276 + T5283	Mobile sottolavabo 1000 mm (2 cassetti) + Top 1002 mm			
T5278 + T5284	Mobile sottolavabo 1200 mm (4 cassetti) + Top 1202 mm			

9. LAVABI E MOBILI DELLA STESSA SERIE: compatibilità

I.LIFE A

I.LIFE A

Lavabi L x P ▼

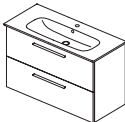
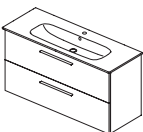





Mobili		T4619 Lavabo Top 640x460 mm	T4620 Lavabo Top 840x460 mm	T4621 Lavabo Top 1040x460 mm	T4622 Lavabo Top 1240x460 mm
T5255	Mobile sottolavabo 600 mm (2 cassetti)				
T5256	Mobile sottolavabo 800 mm (2 cassetti)				
T5257	Mobile sottolavabo 1000 mm (2 cassetti)				
T5258	Mobile sottolavabo 1200 mm (2 cassetti)				

I.LIFE S

I.LIFE S

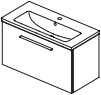
Lavabi L x P ▼

Mobili

		T4591 Lavabo Top 510x385 mm	T4590 Lavabo Top 610x385 mm	T4589 Lavabo Top 810x385 mm
T5290	Mobile sottolavabo 500 mm (1 cassetto)			
T5292	Mobile sottolavabo 600 mm (1 cassetto)			
T5294	Mobile sottolavabo 800 mm (1 cassetto)			
T5291	Mobile sottolavabo 500 mm (2 cassetti)			
T5293	Mobile sottolavabo 600 mm (2 cassetti)			
T5295	Mobile sottolavabo 800 mm (2 cassetti)			

10. LAVABI D'APPOGGIO E MENSOLE CONCA: compatibilità tra le collezioni

Lavabi d'appoggio (1/2) L x P ▼

Mensole L x P x H ▼	LINDA-X				IPALYSS®					
	T4399 450x380 mm	T4400 450x380 mm	T4401 550x380 mm	T4402 550x380 mm	E1398 Ø400 mm	E1413 Ø400 mm	E2076 550x380 mm	E2078 550x380 mm	E2077 550x380 mm	
CONCA	T3952 1200x505x80 mm									
	T3953 1600x505x80 mm									
	T3954 1800x505x80 mm									
	T4000 2000x505x80 mm									
	T4342 2400x505x80 mm									

Lavabi d'appoggio (2/2) L x P ▼

Mensole L x P x H ▼	LINDA-X			CONCA					
	T4390 - T4391 T4392 - T4753 T4754 - T4981 T4982 - T4985 T4986 - T4987	T4393 - T4394 T4395 - T4755 T4756 - T4983 T4984 - T4988 T4989 - T4990	T4396 - T4397 T4398 - T4991 T4992 - T4993	T3695 - T3810 T3811 - T3874 T3875 - T3876 T3877 - T3878 T3879	T3690 - T3783 T3784 - T3785 T3786 - T3787 T3812 - T3813 T3814 - T3815 T3816 - T3817	T3691 - T3788 T3789 - T3790 T3791 - T3792 T3818 - T3819 T3822 - T3823 T3824 - T3825	T3692 - T3793 T3794 - T3795 T3796 - T3797 T3826 - T3827 T3828 - T3829 T3830 - T3831	T3693 - T3798 T3799 - T3800 T3801 - T3802 T3832 - T3833 T3834 - T3835 T3836 - T3837	T3693 - T3798 T3799 - T3800 T3801 - T3802 T3832 - T3833 T3834 - T3835 T3836 - T3837
CONCA	T3952 1200x505x80 mm								
	T3953 1600x505x80 mm								
	T3954 1800x505x80 mm								
	T4000 2000x505x80 mm								
	T4342 2400x505x80 mm								

* Miscelatore installabile solo a lato.

IPALYSS®					CONCA		EXTRA		La dolce vita®	i.life B			
E1396 600x380 mm	E1397 600x380 mm	E1886 650x400 mm	E1887 650x400 mm	E1391 800x400 mm	T3696* Ø450 mm	T3698 600x400 mm	T3741 500x400 mm	T3740 600x400 mm	E2717 Ø340 mm	T5091 Ø400 mm	T5092 450x370 mm	T5087 600x370 mm	

EXTRA										
T3694 - T3804 T3805 - T3806 T3807 - T3809 T3838 - T3840 T3841 - T3842 T3843 - T3845 1200x450 mm	T3726 - T3882 T3883 - T3884 T3885 - T3886	T3727 - T3887 T3888 - T3889 T3890 - T3891	T3728 - T3892 T3893 - T3894 T3895 - T3896	T3729 - T3897 T3898 - T3899 T3900 - T3901	T3730 - T3903 T3904 - T3905 T3907 - T3908	T3731 - T3910 T3911 - T3913 T3914 - T3915	T3732 - T3916 T3917 - T3918	T3733 - T3919 T3920 - T3921	T3734 - T3922 T3923 - T3924	

MODULO ORDINE PER TAGLIO SU MISURA CONCA - SU PIANO DA APPOGGIO IN GRES PORCELLANATO

1. Scegli il codice e la quantità (n° pezzi) del piano da appoggio in gres porcellanato

CODICE	n° pezzi

2. Non è necessario alcun taglio?
Barrare la casella

 NC

3. Se il taglio è necessario, selezionare il tipo di taglio dalla tabella considerando il tipo di lavabo che si intende installare. Inserire il codice di taglio nella casella a fianco:

TIPOLOGIE DI LAVABO

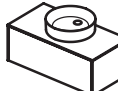
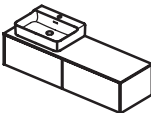
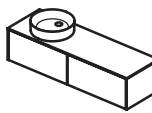
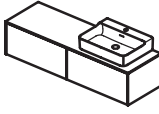
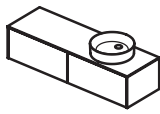
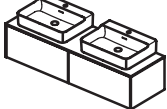
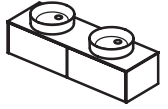
LAVABO IN APPOGGIO ALLA PARETE*	CODICE TAGLIO	LAVABO VESSEL CON FORO RUBINETTO POSTERIORE/LATERALE E LAVABI VESSEL CON RUBINETTERIA A PARETE*	CODICE TAGLIO
Taglio centrale solo per piani da 60, 80, 100, 120 cm	 CB	Taglio centrale solo per piani da 60, 80, 100, 120 cm	 CV
Taglio a sinistra solo per piani da 120, 160, 200, 240 cm	 CL	Taglio a sinistra solo per piani da 120, 160, 200, 240 cm	 CS
Taglio a destra solo per piani da 120, 160, 200, 240 cm	 CR	Taglio a destra solo per piani da 120, 160, 200, 240 cm	 CD
Doppio taglio solo per piani da 160, 200, 240 cm	 CT	Doppio taglio solo per piani da 160, 200, 240 cm	 CW

* Il taglio sul piano permette di alloggiare un lavabo con lunghezza tale da garantire uno spazio laterale minimo di 20 mm.

4. Posizione foro della rubinetteria in caso di abbinamento con lavabi vessel. Seleziona la posizione del foro della rubinetteria.



** Profondità massima del lavabo 40 cm

5. CODICE DEL LAVABO:

6. DATI RIVENDITORE:

RAGIONE SOCIALE

INDIRIZZO

Confermo l'ordine di questo piano da appoggio su misura così come da modulo compilato in tutte le sue parti.

FIRMA

Invia il modulo d'ordine, completo in tutte le sue parti, specificando come oggetto CONCA. Una volta trasmesso non sono possibili annullamenti o modifiche all'ordine.

MODULO ORDINE PER TAGLIO SU MISURA CONCA - SU PIANO DA APPOGGIO DEL MOBILE

1. Scegli il codice e la quantità (n° pezzi) del mobile con piano da appoggio da forare

CODICE	n° pezzi

2. Selezionare il tipo di taglio dalla tabella considerando il tipo di lavabo che si intende installare. Inserire il codice di taglio nella casella a fianco:

TIPOLOGIE DI LAVABO

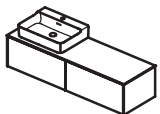
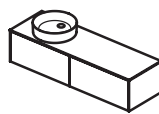
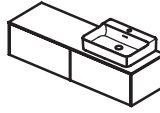
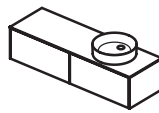
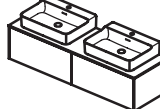
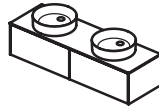
LAVABO IN APPOGGIO ALLA PARETE*		CODICE TAGLIO	LAVABO VESSEL CON FORO RUBINETTO POSTERIORE/LATERALE E LAVABI VESSEL CON RUBINETTERIA A PARETE*	CODICE TAGLIO
TIPOLOGIE DI TAGLIO	Taglio a sinistra <i>solo per piani da 120, 160, 200, 240 cm</i>		Taglio a sinistra <i>solo per piani da 120, 160, 200, 240 cm</i>	
	Taglio a destra <i>solo per piani da 120, 160, 200, 240 cm</i>		Taglio a destra <i>solo per piani da 120, 160, 200, 240 cm</i>	
	Doppio taglio <i>solo per piani da 160, 200, 240 cm</i>		Doppio taglio <i>solo per piani da 160, 200, 240</i>	

* Il taglio su piano permette di alloggiare un lavabo con lunghezza tale da garantire uno spazio laterale minimo di 20 mm.

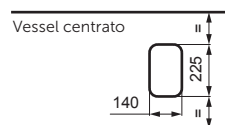
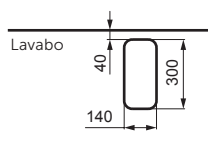

3. Seleziona la casella a lato se il lavabo vessel sarà installato con rubinetteria a parete

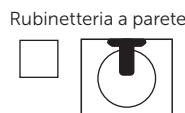

4. CODICE DEL LAVABO:

5. DATI RIVENDITORE:

RAGIONE SOCIALE

INDIRIZZO

Confermo l'ordine di questo piano da appoggio su misura così come da modulo compilato in tutte le sue parti.

FIRMA

Invia il modulo d'ordine, completo in tutte le sue parti, specificando come oggetto CONCA. Una volta trasmesso non sono possibili annullamenti o modifiche all'ordine.

ATELIER
COLLECTIONSLavabo 1215 mm con un foro della
rubinetteria

Descrizione

Realizzato in Diamatec®, rivoluzionario materiale ceramico estremamente robusto che permette di unire bordi lineari super sottili ad una durabilità estrema. Senza foro del troppopieno, rettificato. Per installazione sospesa, da appoggio su piano o in abbinamento ai mobili Conca, Atelier Finesse e i.life B come da matrici di compatibilità a partire da pag. 72. Da completare con la rubinetteria elettronica Solos A7832 e A7833 (per i dettagli rubinetteria vedi pag. 395). Sul lavabo non è possibile installare altra rubinetteria che Solos. Ripiano mobile, disponibile in tre differenti colori, acquistabile separatamente. Dima a corredo.

Colori

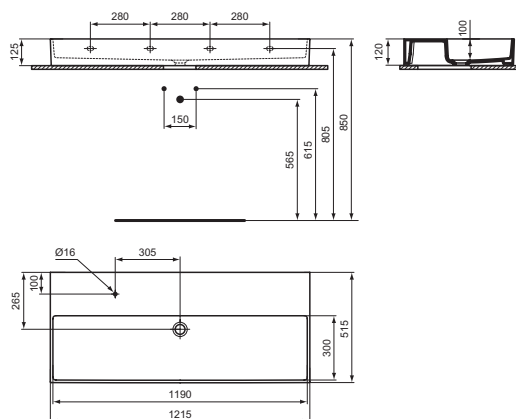

Prodotti

Prodotti	Colori e finiture	In Stock	Codice	Euro (€)	Pallet
Lavabo 1215 mm, 1 foro rubinetteria	Bianco		T536701	1.307,50	10
	Nero Lucido		T5367V2	1.699,50	10

Prodotti compatibili

Piletta a scarico libero	Bianco	☑	E211401	93,00	40
	Nero Lucido		E2114V2	114,00	40
Sifone lineare per lavabo	Cromato	☑	J3747AA	242,50	10

ATELIER
COLLECTIONSLavabo 1215 mm con 2 fori della
rubinetteria

Descrizione

Realizzato in Diamatec®, rivoluzionario materiale ceramico estremamente robusto che permette di unire bordi lineari super sottili ad una durabilità estrema. Senza foro del troppopieno, rettificato. Per installazione sospesa, da appoggio su piano o in abbinamento ai mobili Conca, Atelier Finesse e i.life B come da matrici di compatibilità a partire da pag. 72. Da completare con la rubinetteria sequenziale Solos A7830 e A7831 (per i dettagli rubinetteria vedi pag. 394). Sul lavabo non è possibile installare altra rubinetteria che Solos. Ripiano mobile, disponibile in tre differenti colori, acquistabile separatamente. Dima a corredo.

Colori

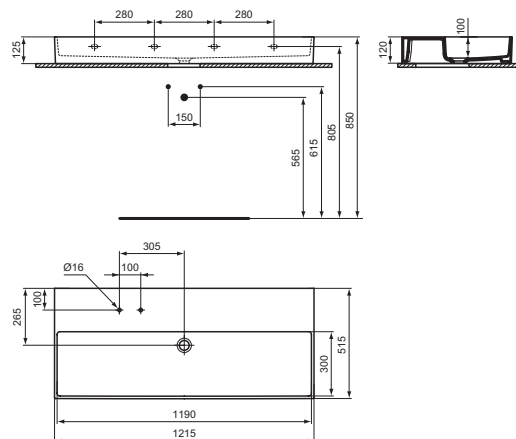

Prodotti

Prodotti	Colori e finiture	In Stock	Codice	Euro (€)	Pallet
Lavabo 1215 mm, 2 fori rubinetteria	Bianco		T536801	1.307,50	10
	Nero Lucido		T5368V2	1.699,50	10

Prodotti compatibili

Piletta a scarico libero	Bianco	☑	E211401	93,00	40
	Nero Lucido		E2114V2	114,00	40
Sifone lineare per lavabo	Cromato	☑	J3747AA	242,50	10

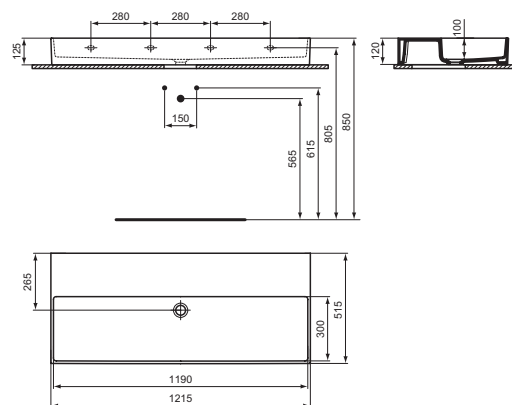
ATELIER
COLLECTIONS

Lavabo 1215 mm senza foro della rubinetteria

Descrizione

Realizzato in Diamatec®, rivoluzionario materiale ceramico estremamente robusto che permette di unire bordi lineari super sottili ad una durabilità estrema. Senza foro del troppopieno, rettificato. Per installazione sospesa, da appoggio su piano o in abbinamento ai mobili Conca, Atelier Finesse e i.life B come da matrici di compatibilità a partire da pag. 72. Ripiano mobile, disponibile in tre differenti colori, acquistabile separatamente. Dima a corredo.

Colori

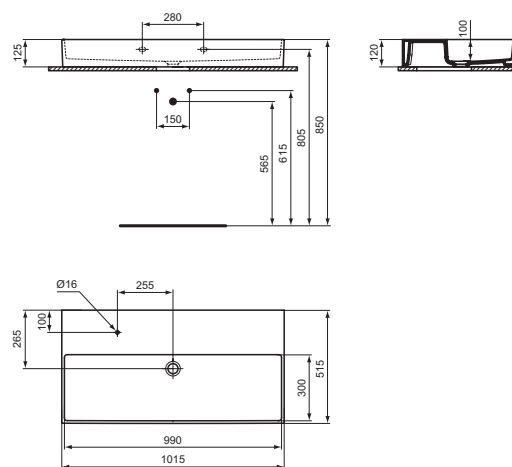

Prodotti	Colori e finiture	In Stock	Codice	Euro (€)	Pallet
Lavabo 1215 mm, senza foro rubinetteria	Bianco		T556201	1.243,00	10
	Nero Lucido		T5562V2	1.635,00	10
Prodotti compatibili					
Piletta a scarico libero	Bianco	☑	E211401	93,00	40
	Nero Lucido		E2114V2	114,00	40
Sifone lineare per lavabo	Cromato	☑	J3747AA	242,50	10

ATELIER
COLLECTIONS

Lavabo 1015 mm con un foro della rubinetteria

Descrizione

Realizzato in Diamatec®, rivoluzionario materiale ceramico estremamente robusto che permette di unire bordi lineari super sottili ad una durabilità estrema. Senza foro del troppopieno, rettificato. Per installazione sospesa, da appoggio su piano o in abbinamento ai mobili Conca, Atelier Finesse e i.life B come da matrici di compatibilità a partire da pag. 72. Da completare con la rubinetteria elettronica Solos A7832 e A7833 (per i dettagli rubinetteria vedi pag. 395). Sul lavabo non è possibile installare altra rubinetteria che Solos. Ripiano mobile, disponibile in tre differenti colori, acquistabile separatamente. Dima a corredo.

Colori



Prodotti	Colori e finiture	In Stock	Codice	Euro (€)	Pallet
Lavabo 1015 mm, 1 foro rubinetteria	Bianco		T536901	1.089,50	10
	Nero Lucido		T5369V2	1.416,50	10
Prodotti compatibili					
Piletta a scarico libero	Bianco	☑	E211401	93,00	40
	Nero Lucido		E2114V2	114,00	40
Sifone lineare per lavabo	Cromato	☑	J3747AA	242,50	10

ATELIER
COLLECTIONSLavabo 1015 mm con 2 fori della
rubinetteria

Descrizione

Realizzato in Diamatec®, rivoluzionario materiale ceramico estremamente robusto che permette di unire bordi lineari super sottili ad una durabilità estrema. Senza foro del troppopieno, rettificato. Per installazione sospesa, da appoggio su piano o in abbinamento ai mobili Conca, Atelier Finesse e i.life B come da matrici di compatibilità a partire da pag. 72. Da completare con la rubinetteria sequenziale Solos A7830 e A7831 (per i dettagli rubinetteria vedi pag. 394). Sul lavabo non è possibile installare altra rubinetteria che Solos. Ripiano mobile, disponibile in tre differenti colori, acquistabile separatamente. Dima a corredo.

Colori

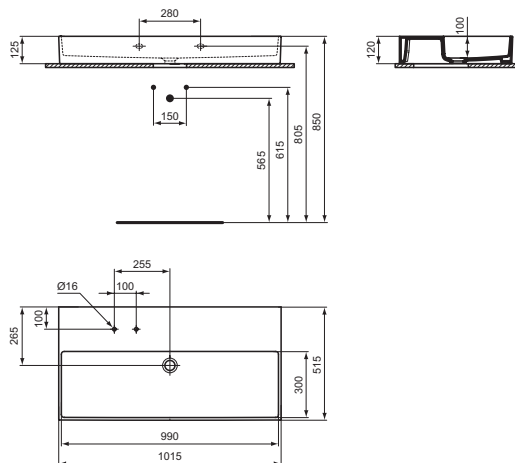

Prodotti

Prodotti	Colori e finiture	In Stock	Codice	Euro (€)	Pallet
Lavabo 1015 mm, 2 fori rubinetteria	Bianco		T537001	1.089,50	10
	Nero Lucido		T5370V2	1.416,50	10

Prodotti compatibili

Piletta a scarico libero	Bianco	☑	E211401	93,00	40
	Nero Lucido		E2114V2	114,00	40
Sifone lineare per lavabo	Cromato	☑	J3747AA	242,50	10

ATELIER
COLLECTIONSLavabo 1015 mm senza foro della
rubinetteria

Descrizione

Realizzato in Diamatec®, rivoluzionario materiale ceramico estremamente robusto che permette di unire bordi lineari super sottili ad una durabilità estrema. Senza foro del troppopieno, rettificato. Per installazione sospesa, da appoggio su piano o in abbinamento ai mobili Conca, Atelier Finesse e i.life B come da matrici di compatibilità a partire da pag. 72. Ripiano mobile, disponibile in tre differenti colori, acquistabile separatamente. Dima a corredo.

Colori

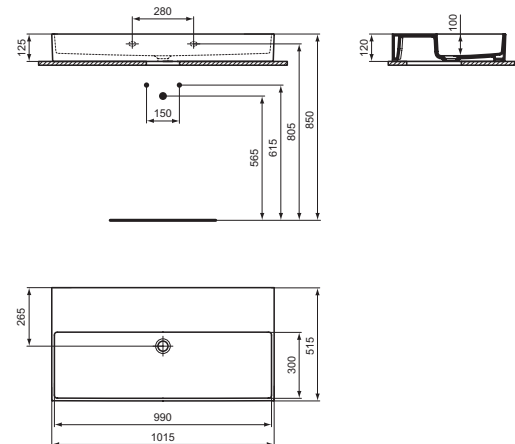

Prodotti

Prodotti	Colori e finiture	In Stock	Codice	Euro (€)	Pallet
Lavabo 1015 mm, 2 fori rubinetteria	Bianco		T556101	1.025,00	10
	Nero Lucido		T5561V2	1.351,50	10

Prodotti compatibili

Piletta a scarico libero	Bianco	☑	E211401	93,00	40
	Nero Lucido		E2114V2	114,00	40
Sifone lineare per lavabo	Cromato	☑	J3747AA	242,50	10

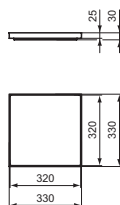
ATELIER
COLLECTIONS

Ripiano Mobile

Descrizione

Realizzato in Solid Surface e disponibile in tre differenti colori, può essere abbinato a tutti i lavabi Solos.

Colori



01 V2 Y3

Prodotti	Colori e finiture	In Stock	Codice	Euro (€) Pallet
Ripiano mobile in Solid Surface	Bianco		T556301	246,00
	Nero Lucido		T5563V2	246,00
	Arancio Lucido		T5563Y3	246,00

Tipo-Z

ATELIER
COLLECTIONS

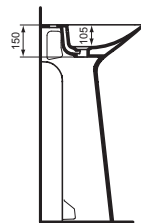
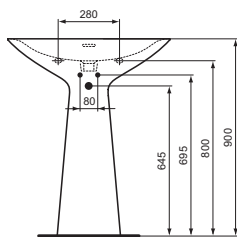

Lavabo totem 740 mm 1 foro della rubinetteria

Descrizione

Colato in un pezzo unico con 1 foro per la rubinetteria.
Abbinabile al sifone J3747AA.

Colori

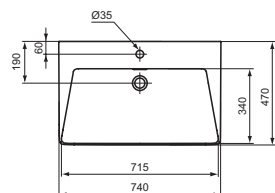

Prodotti

Prodotti	Colori e finiture	In Stock	Codice	Euro (€)	Pallet
Lavabo totem 740 mm	Bianco		T442501	3.406,00	2
	Bianco Seta		T4425V1	4.427,00	2
	Nero Lucido		T4425V2	5.108,00	2
	Nero Seta		T4425V3	5.108,00	2

Prodotti compatibili

Sifone lineare per lavabo	Cromato	☑	J3747AA	242,50	10
Piletta Click-Clack con cover in ceramica	Bianco	☑	E265301	115,50	

ATELIER
COLLECTIONS

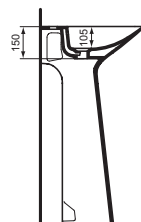
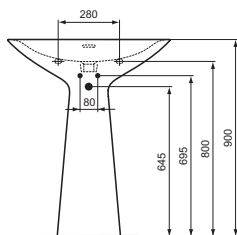

Lavabo totem 740 mm 3 fori della rubinetteria

Descrizione

Colato in un pezzo unico con 3 fori per la rubinetteria.
Abbinabile al sifone J3747AA.

Colori

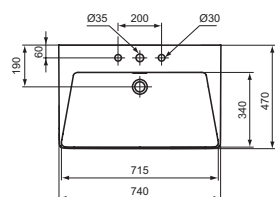
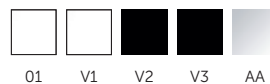

Prodotti

Prodotti	Colori e finiture	In Stock	Codice	Euro (€)	Pallet
Lavabo totem 740 mm	Bianco		T442601	3.406,00	2
	Bianco Seta		T4426V1	4.427,00	2
	Nero Lucido		T4426V2	5.108,00	2
	Nero Seta		T4426V3	5.108,00	2

Prodotti compatibili

Sifone lineare per lavabo	Cromato	☑	J3747AA	242,50	10
Piletta Click-Clack con cover in ceramica	Bianco	☑	E265301	115,50	

Linda-X

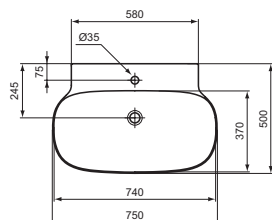
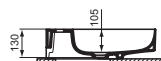
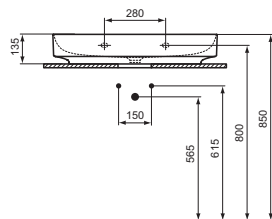
ATELIER
COLLECTIONS

Lavabo 750 mm senza foro del tropopieno, 1 foro della rubinetteria

Descrizione

Per installazione sospesa o da appoggio su piano (in abbinamento a mobili con profondità ridotta) nella versione smaltata o per appoggio su piano nella versione rettificata. Il lavabo è realizzato in Diamatec®, rivoluzionario materiale ceramico estremamente robusto che permette di unire bordi lineari super sottili ad una durabilità estrema. Si consiglia l'abbinamento al sistema Ideal Flow N8326AA o alla piletta a scarico libero con cover in ceramica E2114, entrambi da acquistare separatamente. Dima a corredo.

Colori

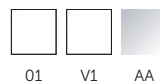

Prodotti

Prodotti	Colori e finiture	In Stock	Codice	Euro (€)	Pallet
Lavabo 750 mm, smaltato	Bianco		T439601	593,00	12
	Bianco Seta		T4396V1	770,50	12
Lavabo 750 mm, rettificato	Bianco		T499101	652,00	12
	Bianco Seta		T4991V1	847,50	12

Prodotti compatibili

Piletta a scarico libero con cover in ceramica	Bianco	☑	E211401	93,00	40
	Bianco Seta		E2114V1	114,00	40
Sifone lineare per lavabo	Cromato	☑	J3747AA	242,50	10
Sistema Ideal Flow tradizionale	Cromato		N8326AA	103,00	

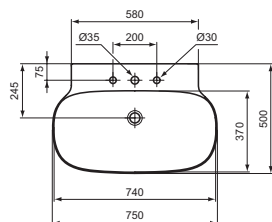
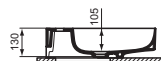
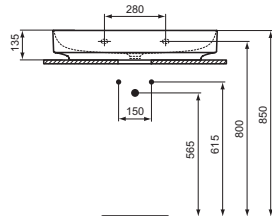
ATELIER
COLLECTIONS

Lavabo 750 mm senza foro del tropopieno, 3 fori della rubinetteria

Descrizione

Per installazione sospesa o da appoggio su piano (in abbinamento a mobili con profondità ridotta) nella versione smaltata o per appoggio su piano nella versione rettificata. Il lavabo è realizzato in Diamatec®, rivoluzionario materiale ceramico estremamente robusto che permette di unire bordi lineari super sottili ad una durabilità estrema. Si consiglia l'abbinamento al sistema Ideal Flow N8326AA o alla piletta a scarico libero con cover in ceramica E2114, entrambi da acquistare separatamente. Dima a corredo.

Colori

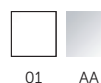

Prodotti

Lavabo 750 mm, smaltato	Bianco		T439701	593,00	12
Lavabo 750 mm, rettificato	Bianco		T499201	652,00	12

Prodotti compatibili

Piletta a scarico libero con cover in ceramica	Bianco	☑	E211401	93,00	40
Sifone lineare per lavabo	Cromato	☑	J3747AA	242,50	10
Sistema Ideal Flow tradizionale	Cromato		N8326AA	103,00	

Linda-X

ATELIER
COLLECTIONS

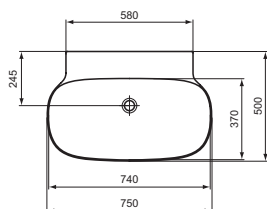
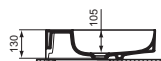
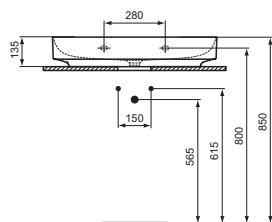

Lavabo 750 mm senza foro del troppo-pieno, senza fori della rubinetteria

Descrizione

Per installazione sospesa o da appoggio su piano (in abbinamento a mobili con profondità ridotta) nella versione smaltata o per appoggio su piano nella versione rettificata. Il lavabo è realizzato in Diamatec®, rivoluzionario materiale ceramico estremamente robusto che permette di unire bordi lineari super sottili ad una durabilità estrema. Si consiglia l'abbinamento al sistema Ideal Flow N8326AA o alla piletta a scarico libero con cover in ceramica E2114, entrambi da acquistare separatamente. Dima a corredo.

Colori

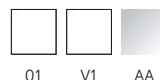

Prodotti	Colori e finiture	In Stock	Codice	Euro (€)	Pallet
Lavabo 750 mm, smaltato	Bianco		T439801	593,00	12
Lavabo 750 mm, rettificato	Bianco		T499301	652,00	12
Prodotti compatibili					
Piletta a scarico libero con cover in ceramica	Bianco	☑	E211401	93,00	40
	Bianco Seta		E2114V1	114,00	40
Sifone lineare per lavabo	Cromato	☑	J3747AA	242,50	10
Sistema Ideal Flow tradizionale	Cromato		N8326AA	103,00	

ATELIER
COLLECTIONS

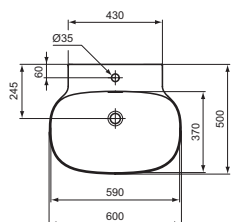
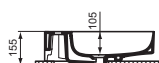
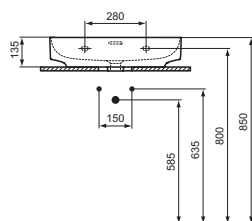

Lavabo 600 mm con foro del troppo-pieno, 1 foro della rubinetteria

Descrizione

Per installazione sospesa o da appoggio su piano (in abbinamento a mobili con profondità ridotta) nella versione smaltata o per appoggio su piano nella versione rettificata. Il lavabo è realizzato in Diamatec®, rivoluzionario materiale ceramico estremamente robusto che permette di unire bordi lineari super sottili ad una durabilità estrema. Dima a corredo.

Colori

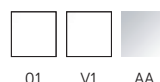

Prodotti	Colori e finiture	In Stock	Codice	Euro (€)	Pallet
Lavabo 600 mm, smaltato	Bianco		T475501	540,50	12
	Bianco Seta		T4755V1	702,50	12
Lavabo 600 mm, rettificato	Bianco		T498301	594,50	12
	Bianco Seta		T4983V1	773,50	12
Prodotti compatibili					
Sifone lineare per lavabo	Cromato	☑	J3747AA	242,50	10
Piletta Click-Clack con cover in ceramica	Bianco	☑	E265301	115,50	

Linda-X

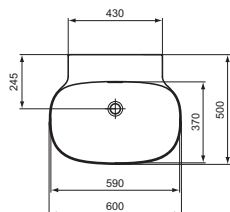
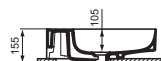
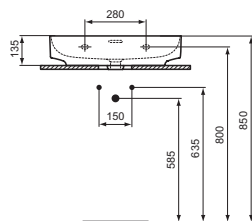
ATELIER
COLLECTIONS

Lavabo 600 mm con foro del troppo-pieno, senza foro della rubinetteria

Descrizione

Per installazione sospesa o da appoggio su piano (in abbinamento a mobili con profondità ridotta) nella versione smaltata o per appoggio su piano nella versione rettificata. Il lavabo è realizzato in Diamatec®, rivoluzionario materiale ceramico estremamente robusto che permette di unire bordi lineari super sottili ad una durabilità estrema. Dima a corredo.

Colori

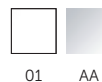

Prodotti	Colori e finiture	In Stock	Codice	Euro (€)	Pallet
Lavabo 600 mm, smaltato	Bianco		T475601	540,50	12
Lavabo 600 mm, rettificato	Bianco		T498401	594,50	12
Prodotti compatibili					
Sifone lineare per lavabo	Cromato	☑	J3747AA	242,50	10
Piletta Click-Clack con cover in ceramica	Bianco	☑	E265301	115,50	

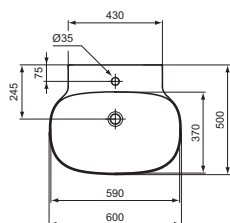
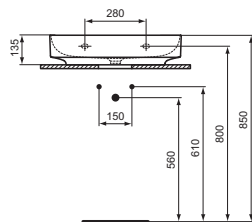
ATELIER
COLLECTIONS

Lavabo 600 mm senza foro del troppo-pieno, 1 foro della rubinetteria

Descrizione

Per installazione sospesa o da appoggio su piano (in abbinamento a mobili con profondità ridotta) nella versione smaltata o per appoggio su piano nella versione rettificata. Il lavabo è realizzato in Diamatec®, rivoluzionario materiale ceramico estremamente robusto che permette di unire bordi lineari super sottili ad una durabilità estrema. Si consiglia l'abbinamento al sistema Ideal Flow N8326AA o alla piletta a scarico libero con cover in ceramica E2114, entrambi da acquistare separatamente. Dima a corredo.

Colori

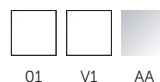

Prodotti	Colori e finiture	In Stock	Codice	Euro (€)	Pallet
Lavabo 600 mm, smaltato	Bianco		T439301	521,00	12
	Bianco Seta		T4393V1	677,00	12
Lavabo 600 mm, rettificato	Bianco		T498801	572,50	12
	Bianco Seta		T4988V1	744,50	12
Prodotti compatibili					
Piletta a scarico libero con cover in ceramica	Bianco	☑	E211401	93,00	40
	Bianco Seta		E2114V1	114,00	40
Sifone lineare per lavabo	Cromato	☑	J3747AA	242,50	10
Sistema Ideal Flow tradizionale	Cromato		N8326AA	103,00	

Linda-X

ATELIER
COLLECTIONS

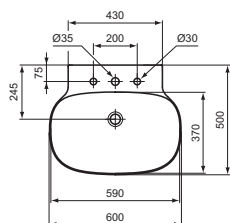
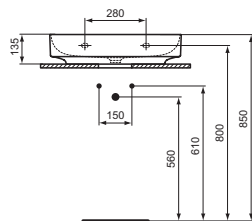

Lavabo 600 mm senza foro del troppo pieno, 3 fori della rubinetteria

Descrizione

Per installazione sospesa o da appoggio su piano (in abbinamento a mobili con profondità ridotta) nella versione smaltata o per appoggio su piano nella versione rettificata. Il lavabo è realizzato in Diamatec®, rivoluzionario materiale ceramico estremamente robusto che permette di unire bordi lineari super sottili ad una durabilità estrema. Si consiglia l'abbinamento al sistema Ideal Flow N8326AA o alla piletta a scarico libero con cover in ceramica E2114, entrambi da acquistare separatamente. Dima a corredo.

Colori

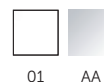

Prodotti

Prodotti	Colori e finiture	In Stock	Codice	Euro (€)	Pallet
Lavabo 600 mm, smaltato	Bianco		T439401	521,00	12
Lavabo 600 mm, rettificato	Bianco		T498901	572,50	12

Prodotti compatibili

Piletta a scarico libero con cover in ceramica	Bianco	☑	E211401	93,00	40
Sifone lineare per lavabo	Cromato	☑	J3747AA	242,50	10
Sistema Ideal Flow tradizionale	Cromato		N8326AA	103,00	

ATELIER
COLLECTIONS

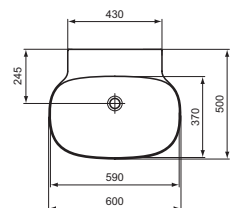
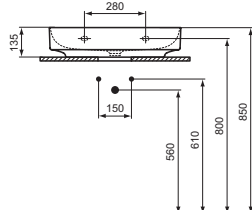

Lavabo 600 mm senza foro del troppo pieno, senza fori della rubinetteria

Descrizione

Per installazione sospesa o da appoggio su piano (in abbinamento a mobili con profondità ridotta) nella versione smaltata o per appoggio su piano nella versione rettificata. Il lavabo è realizzato in Diamatec®, rivoluzionario materiale ceramico estremamente robusto che permette di unire bordi lineari super sottili ad una durabilità estrema. Si consiglia l'abbinamento al sistema Ideal Flow N8326AA o alla piletta a scarico libero con cover in ceramica E2114, entrambi da acquistare separatamente. Dima a corredo.

Colori

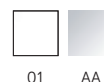

Prodotti

Prodotti	Colori e finiture	In Stock	Codice	Euro (€)	Pallet
Lavabo 600 mm, smaltato	Bianco		T439501	521,00	12
Lavabo 600 mm, rettificato	Bianco		T499001	572,50	12

Prodotti compatibili

Piletta a scarico libero con cover in ceramica	Bianco	☑	E211401	93,00	40
Sifone lineare per lavabo	Cromato	☑	J3747AA	242,50	10
Sistema Ideal Flow tradizionale	Cromato		N8326AA	103,00	

Linda-X

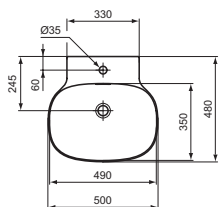
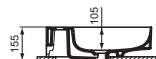
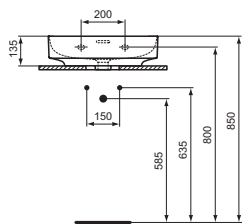
ATELIER
COLLECTIONS

Lavabo 500 mm con foro del troppo-pieno, 1 foro della rubinetteria

Descrizione

Per installazione sospesa o da appoggio su piano (in abbinamento a mobili con profondità ridotta) nella versione smaltata o per appoggio su piano nella versione rettificata. Il lavabo è realizzato in Diamatec®, rivoluzionario materiale ceramico estremamente robusto che permette di unire bordi lineari super sottili ad una durabilità estrema. Dima a corredo.

Colori

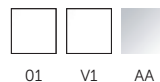

Prodotti

Prodotti	Colori e finiture	In Stock	Codice	Euro (€)	Pallet
Lavabo 500 mm, smaltato	Bianco		T475301	462,50	16
	Bianco Seta		T4753V1	601,50	16
Lavabo 500 mm, rettificato	Bianco		T498101	508,50	16
	Bianco Seta		T4981V1	661,50	16

Prodotti compatibili

Sifone lineare per lavabo	Cromato	☑	J3747AA	242,50	10
Piletta Click-Clack con cover in ceramica	Bianco	☑	E265301	115,50	

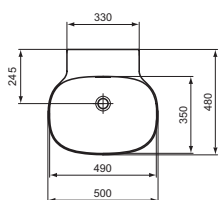
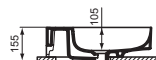
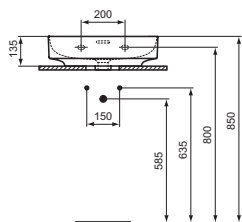
ATELIER
COLLECTIONS

Lavabo 500 mm con foro del troppo-pieno, senza foro della rubinetteria

Descrizione

Per installazione sospesa o da appoggio su piano (in abbinamento a mobili con profondità ridotta) nella versione smaltata o per appoggio su piano nella versione rettificata. Il lavabo è realizzato in Diamatec®, rivoluzionario materiale ceramico estremamente robusto che permette di unire bordi lineari super sottili ad una durabilità estrema. Dima a corredo.

Colori



Prodotti

Prodotti	Colori e finiture	In Stock	Codice	Euro (€)	Pallet
Lavabo 500 mm, smaltato	Bianco		T475401	462,50	16
Lavabo 500 mm, rettificato	Bianco		T498201	508,50	16

Prodotti compatibili

Sifone lineare per lavabo	Cromato	☑	J3747AA	242,50	10
Piletta Click-Clack con cover in ceramica	Bianco	☑	E265301	115,50	

Linda-X

ATELIER
COLLECTIONS

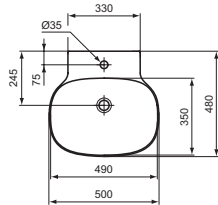
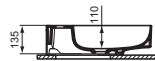
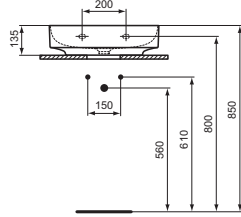

Lavabo 500 mm senza foro del troppo pieno, 1 foro della rubinetteria

Descrizione

Per installazione sospesa o da appoggio su piano (in abbinamento a mobili con profondità ridotta) nella versione smaltata o per appoggio su piano nella versione rettificata. Il lavabo è realizzato in Diamatec®, rivoluzionario materiale ceramico estremamente robusto che permette di unire bordi lineari super sottili ad una durabilità estrema. Si consiglia l'abbinamento al sistema Ideal Flow N8326AA o alla piletta a scarico libero con cover in ceramica E2114, entrambi da acquistare separatamente. Dima a corredo.

Colori

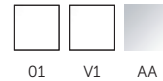

01 V1 AA

Prodotti

	Colori e finiture	In Stock	Codice	Euro (€)	Pallet
Lavabo 500 mm, smaltato	Bianco		T439001	431,50	16
	Bianco Seta		T4390V1	560,50	16
Lavabo 500 mm, rettificato	Bianco		T498501	474,00	16
	Bianco Seta		T4985V1	616,50	16

Prodotti compatibili

Piletta a scarico libero con cover in ceramica	Bianco	☑	E211401	93,00	40
	Bianco Seta		E2114V1	114,00	40
Sifone lineare per lavabo	Cromato	☑	J3747AA	242,50	10
Sistema Ideal Flow tradizionale	Cromato		N8326AA	103,00	

ATELIER
COLLECTIONS

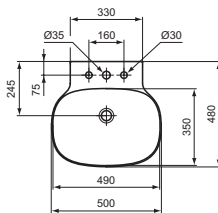
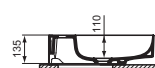
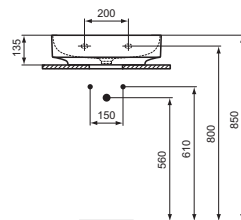

Lavabo 500 mm senza foro del troppo pieno, 3 fori della rubinetteria

Descrizione

Per installazione sospesa o da appoggio su piano (in abbinamento a mobili con profondità ridotta) nella versione smaltata o per appoggio su piano nella versione rettificata. Il lavabo è realizzato in Diamatec®, rivoluzionario materiale ceramico estremamente robusto che permette di unire bordi lineari super sottili ad una durabilità estrema. Si consiglia l'abbinamento al sistema Ideal Flow N8326AA o alla piletta a scarico libero con cover in ceramica E2114, entrambi da acquistare separatamente. Dima a corredo.

Colori

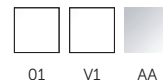

01 V1 AA

Prodotti

	Colori e finiture	In Stock	Codice	Euro (€)	Pallet
Lavabo 500 mm, smaltato	Bianco		T439101	431,50	16
Lavabo 500 mm, rettificato	Bianco		T498601	474,00	16

Prodotti compatibili

Piletta a scarico libero con cover in ceramica	Bianco	☑	E211401	93,00	40
	Bianco Seta		E2114V1	114,00	40
Sifone lineare per lavabo	Cromato	☑	J3747AA	242,50	10
Sistema Ideal Flow tradizionale	Cromato		N8326AA	103,00	

Linda-X

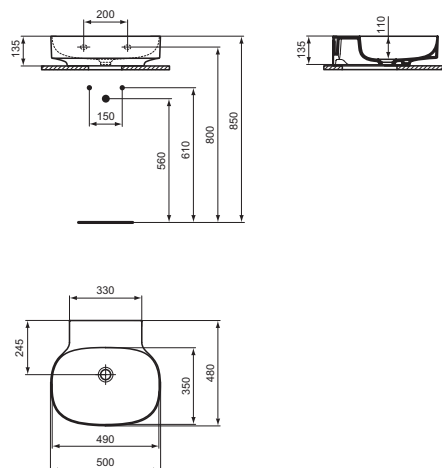
ATELIER
COLLECTIONS

Lavabo 500 mm senza foro del troppopieno, senza fori della rubinetteria

Descrizione

Per installazione sospesa o da appoggio su piano (in abbinamento a mobili con profondità ridotta) nella versione smaltata o per appoggio su piano nella versione rettificata. Il lavabo è realizzato in Diamatec®, rivoluzionario materiale ceramico estremamente robusto che permette di unire bordi lineari super sottili ad una durabilità estrema. Si consiglia l'abbinamento al sistema Ideal Flow N8326AA o alla piletta a scarico libero con cover in ceramica E2114, entrambi da acquistare separatamente. Dima a corredo.

Colori

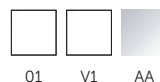

Prodotti

Prodotti	Colori e finiture	In Stock	Codice	Euro (€)	Pallet
Lavabo 500 mm, smaltato	Bianco		T439201	431,50	16
Lavabo 500 mm rettificato	Bianco		T498701	474,00	16

Prodotti compatibili

Piletta a scarico libero con cover in ceramica	Bianco	☑	E211401	93,00	40
	Bianco Seta		E2114V1	114,00	40
Sifone lineare per lavabo	Cromato	☑	J3747AA	242,50	10
Sistema Ideal Flow tradizionale	Cromato		N8326AA	103,00	

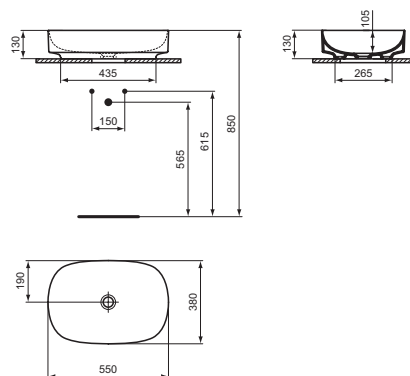
ATELIER
COLLECTIONS

Lavabo 550 mm per installazione d'appoggio su piano

Descrizione

Senza foro per la rubinetteria e senza foro del troppopieno. Il lavabo è realizzato in Diamatec®, rivoluzionario materiale ceramico estremamente robusto che permette di unire i bordi lineari super sottili ad una durabilità estrema. Si consiglia l'abbinamento alla piletta a scarico libero con cover in ceramica E2114, da acquistare separatamente. Dima e fissaggi a corredo.

Colori

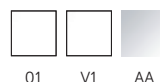

Prodotti

Prodotti	Colori e finiture	In Stock	Codice	Euro (€)	Pallet
Lavabo d'appoggio 550 mm	Bianco	☑	T440201	621,00	20
	Bianco Seta		T4402V1	807,50	20

Prodotti compatibili

Piletta a scarico libero con cover in ceramica	Bianco	☑	E211401	93,00	40
	Bianco Seta		E2114V1	114,00	40
Sifone lineare per lavabo	Cromato	☑	J3747AA	242,50	10

Linda-X

ATELIER
COLLECTIONS

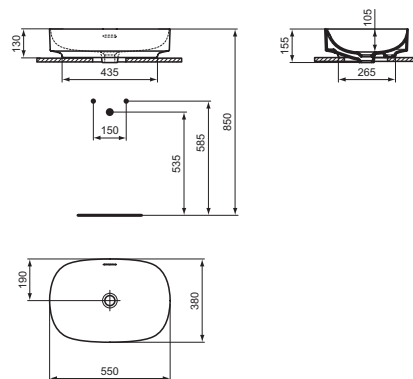

Lavabo 550 mm per installazione d'appoggio su piano

Descrizione

Senza foro per la rubinetteria e con foro del troppopieno. Il lavabo è realizzato in Diamatec®, rivoluzionario materiale ceramico estremamente robusto che permette di unire i bordi lineari super sottili ad una durabilità estrema. Dima e fissaggi a corredo.

Colori

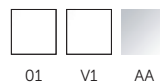

Prodotti	Colori e finiture	In Stock	Codice	Euro (€)	Pallet
Lavabo d'appoggio 550 mm	Bianco		T440101	657,00	20
	Bianco Seta		T4401V1	854,50	20

Prodotti compatibili

Sifone lineare per lavabo	Cromato	✓	J3747AA	242,50	10
Piletta Click-Clack con cover in ceramica	Bianco	✓	E265301	115,50	

ATELIER
COLLECTIONS

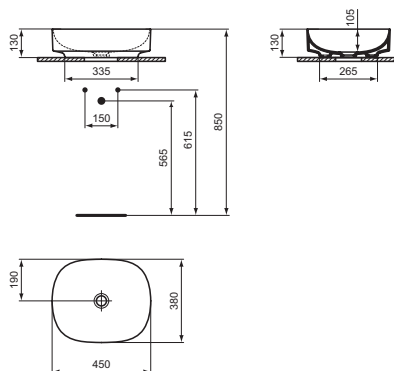

Lavabo 450 mm per installazione d'appoggio su piano

Descrizione

Senza foro per la rubinetteria e senza foro del troppopieno. Il lavabo è realizzato in Diamatec®, rivoluzionario materiale ceramico estremamente robusto che permette di unire i bordi lineari super sottili ad una durabilità estrema. Si consiglia l'abbinamento alla piletta a scarico libero con cover in ceramica E2114, da acquistare separatamente. Dima e fissaggi a corredo.

Colori

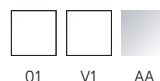

Prodotti	Colori e finiture	In Stock	Codice	Euro (€)	Pallet
Lavabo d'appoggio 450 mm	Bianco		T440001	546,00	20
	Bianco Seta		T4400V1	710,00	20

Prodotti compatibili

Piletta a scarico libero con cover in ceramica	Bianco	✓	E211401	93,00	40
	Bianco Seta		E2114V1	114,00	40
Sifone lineare per lavabo	Cromato	✓	J3747AA	242,50	10

Linda-X

ATELIER
COLLECTIONS

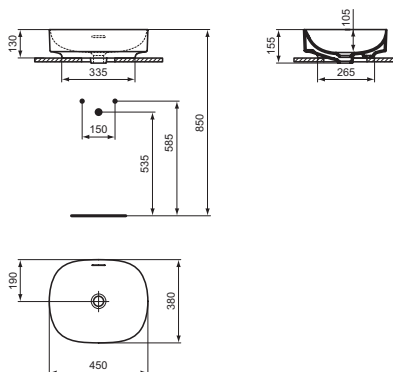

Lavabo 450 mm per installazione d'appoggio su piano

Descrizione

Senza foro per la rubinetteria e con foro del troppopieno. Il lavabo è realizzato in Diamatec®, rivoluzionario materiale ceramico estremamente robusto che permette di unire bordi lineari super sottili ad una durabilità estrema. Dima e fissaggi a corredo.

Colori

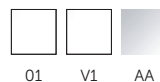

01 V1 AA

Prodotti	Colori e finiture	In Stock	Codice	Euro (€)	Pallet
Lavabo d'appoggio 450 mm	Bianco		T439901	574,50	20
	Bianco Seta		T4399V1	747,00	20
Prodotti compatibili					
Sifone lineare per lavabo	Cromato	✓	J3747AA	242,50	10
Piletta Click-Clack con cover in ceramica	Bianco	✓	E265301	115,50	

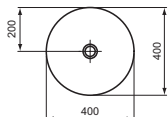
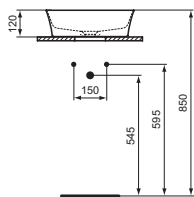
ATELIER
COLLECTIONS

Lavabo tondo 400 mm da appoggio su piano senza foro per la rubinetteria e senza foro del troppopieno

Descrizione

Il lavabo è realizzato in Diamatec®, rivoluzionario materiale ceramico estremamente robusto che permette di unire bordi lineari super sottili (solo 3,8 mm) ad una durabilità estrema. Dima e fissaggi inclusi nella confezione. Piletta a scarico libero con cover in ceramica a corredo su tutti i lavabi colorati e bianco seta. Per i lavabi bianco (finitura 01) la piletta a scarico libero E211401, è acquistabile separatamente.

Colori



01 V1 V2 V3 V4 V5 V6 V7



V8 V9 X8 X9 AA

Prodotti

Prodotti	Colori e finiture	In Stock	Codice	Euro (€)	Pallet
Lavabo tondo 400 mm	Bianco	☑	E139801	372,50	30
	Bianco Seta		E1398V1	455,00	30
	Nero Lucido		E1398V2	455,00	30
	Nero Seta		E1398V3	455,00	30
	Kashmir		E1398V4	455,00	30
	Ardesia		E1398V5	455,00	30
	Melograno		E1398V6	455,00	30
	Rosa Pallido		E1398V7	455,00	30
	Visone		E1398V8	455,00	30
	Cemento		E1398V9	455,00	30
	Polvere		E1398X8	455,00	30
	Salvia		E1398X9	455,00	30

Prodotti compatibili

Sifone lineare per lavabo	Cromato	☑	J3747AA	242,50	10
---------------------------	---------	---	---------	--------	----

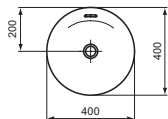
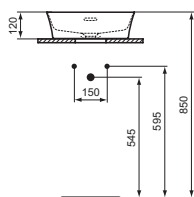
ATELIER
COLLECTIONS

Lavabo tondo 400 mm da appoggio su piano senza foro per la rubinetteria e con foro del troppopieno

Descrizione

Il lavabo è realizzato in Diamatec®, rivoluzionario materiale ceramico estremamente robusto che permette di unire bordi lineari super sottili (solo 3,8 mm) ad una durabilità estrema. Dima e fissaggi inclusi nella confezione.

Colori

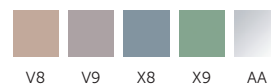

Prodotti	Colori e finiture	In Stock	Codice	Euro (€)	Pallet
Lavabo tondo 400 mm	Bianco		E141301	372,50	30
	Bianco Seta		E1413V1	455,00	30
	Nero Lucido		E1413V2	455,00	30
	Nero Seta		E1413V3	455,00	30
	Kashmir		E1413V4	455,00	30
	Ardesia		E1413V5	455,00	30
	Melograno		E1413V6	455,00	30
	Rosa Pallido		E1413V7	455,00	30
	Visone		E1413V8	455,00	30
	Cemento		E1413V9	455,00	30
	Polvere		E1413X8	455,00	30
Salvia		E1413X9	455,00	30	
Prodotti compatibili					
Sifone lineare per lavabo	Cromato	☑	J3747AA	242,50	10
Piletta Click-Clack con cover in ceramica	Bianco	☑	E265301	115,50	

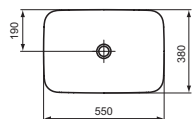
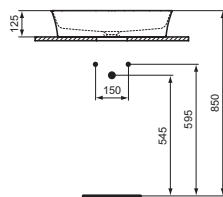
ATELIER
COLLECTIONS

Lavabo rettangolare 550 mm da appoggio su piano senza foro per la rubinetteria e senza foro del troppo-pieno

Descrizione

Il lavabo è realizzato in Diamatec®, rivoluzionario materiale ceramico estremamente robusto che permette di unire bordi lineari super sottili (solo 3,8 mm) ad una durabilità estrema. Dima e fissaggi inclusi nella confezione. Piletta a scarico libero con cover in ceramica a corredo su tutti i lavabi colorati e bianco seta. Per i lavabi bianco (finitura 01) la piletta a scarico libero E211401, è acquistabile separatamente.

Colori

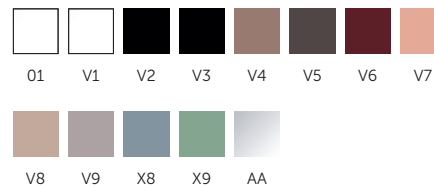

Prodotti

Prodotti	Colori e finiture	In Stock	Codice	Euro (€)	Pallet
Lavabo rettangolare 550 mm	Bianco	☑	E207601	414,00	20
	Bianco Seta		E2076V1	496,50	20
	Nero Lucido		E2076V2	496,50	20
	Nero Seta		E2076V3	496,50	20
	Kashmir		E2076V4	496,50	20
	Ardesia		E2076V5	496,50	20
	Melograno		E2076V6	496,50	20
	Rosa Pallido		E2076V7	496,50	20
	Visone		E2076V8	496,50	20
	Cemento		E2076V9	496,50	20
	Polvere		E2076X8	496,50	20
	Salvia		E2076X9	496,50	20

Prodotti compatibili

Sifone lineare per lavabo	Cromato	☑	J3747AA	242,50	10
---------------------------	---------	---	---------	--------	----

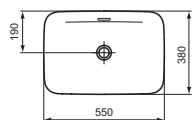
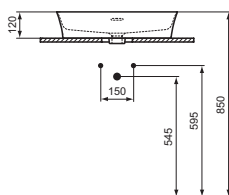
ATELIER
COLLECTIONS

Lavabo rettangolare 550 mm da appoggio su piano con foro del troppo-pieno e senza foro per la rubinetteria

Descrizione

Il lavabo è realizzato in Diamatec®, rivoluzionario materiale ceramico estremamente robusto che permette di unire bordi lineari super sottili (solo 3,8 mm) ad una durabilità estrema. Dima e fissaggi inclusi nella confezione.

Colori

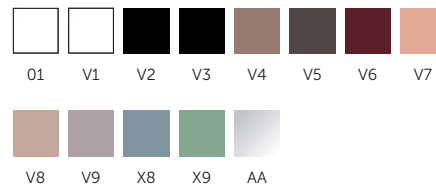

Prodotti

Prodotti	Colori e finiture	In Stock	Codice	Euro (€)	Pallet
Lavabo rettangolare 550 mm	Bianco	☑	E207801	414,00	20
	Bianco Seta		E2078V1	496,50	20
	Nero Lucido		E2078V2	496,50	20
	Nero Seta		E2078V3	496,50	20
	Kashmir		E2078V4	496,50	20
	Ardesia		E2078V5	496,50	20
	Melograno		E2078V6	496,50	20
	Rosa Pallido		E2078V7	496,50	20
	Visone		E2078V8	496,50	20
	Cemento		E2078V9	496,50	20
	Polvere		E2078X8	496,50	20
	Salvia		E2078X9	496,50	20

Prodotti compatibili

Sifone lineare per lavabo	Cromato	☑	J3747AA	242,50	10
Piletta Click-Clack con cover in ceramica	Bianco	☑	E265301	115,50	

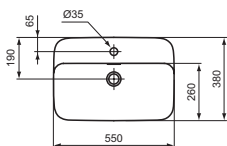
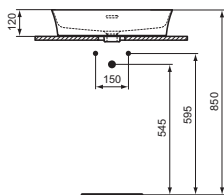

Lavabo rettangolare 550 mm da appoggio su piano con foro del troppopieno e foro per la rubinetteria

Descrizione

Il lavabo è realizzato in Diamatec®, rivoluzionario materiale ceramico estremamente robusto che permette di unire bordi lineari super sottili (solo 3,8 mm) ad una durabilità estrema. Dima e fissaggi inclusi nella confezione.

Colori

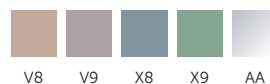

Prodotti

Prodotti	Colori e finiture	In Stock	Codice	Euro (€)	Pallet
Lavabo ultrasottile rettangolare 550 mm	Bianco		E207701	414,00	20
	Bianco Seta		E2077V1	496,50	20
	Nero Lucido		E2077V2	496,50	20
	Nero Seta		E2077V3	496,50	20
	Kashmir		E2077V4	496,50	20
	Ardesia		E2077V5	496,50	20
	Melograno		E2077V6	496,50	20
	Rosa Pallido		E2077V7	496,50	20
	Visone		E2077V8	496,50	20
	Cemento		E2077V9	496,50	20
	Polvere		E2077X8	496,50	20
	Salvia		E2077X9	496,50	20

Prodotti compatibili

Sifone lineare per lavabo	Cromato	✓	J3747AA	242,50	10
Piletta Click-Clack con cover in ceramica	Bianco	✓	E265301	115,50	

Ipalyss®

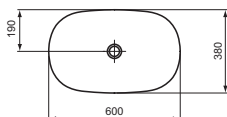
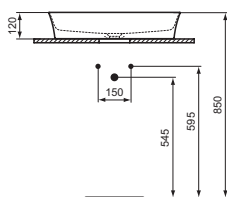
ATELIER
COLLECTIONS

Lavabo ovale 600 mm da appoggio su piano senza foro per la rubinetteria e senza foro del troppopieno

Descrizione

Il lavabo è realizzato in Diamatec®, rivoluzionario materiale ceramico estremamente robusto che permette di unire bordi lineari super sottili (solo 3,8 mm) ad una durabilità estrema. Dima e fissaggi inclusi nella confezione. Piletta a scarico libero con cover in ceramica a corredo su tutti i lavabi colorati e bianco seta. Per i lavabi bianco (finitura 01) la piletta a scarico libero E211401, è acquistabile separatamente.

Colori

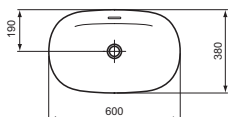
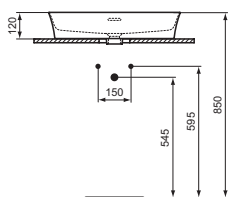

Prodotti	Colori e finiture	In Stock	Codice	Euro (€)	Pallet
Lavabo ovale 600 mm	Bianco	☑	E139601	414,00	20
	Bianco Seta		E1396V1	496,50	20
	Nero Lucido		E1396V2	496,50	20
	Nero Seta		E1396V3	496,50	20
	Kashmir		E1396V4	496,50	20
	Ardesia		E1396V5	496,50	20
	Melograno		E1396V6	496,50	20
	Rosa Pallido		E1396V7	496,50	20
	Visone		E1396V8	496,50	20
	Cemento		E1396V9	496,50	20
	Polvere		E1396X8	496,50	20
	Salvia		E1396X9	496,50	20
	Prodotti compatibili				
Sifone lineare per lavabo	Cromato	☑	J3747AA	242,50	10

ATELIER
COLLECTIONS

Lavabo ovale 600 mm da appoggio su piano senza foro per la rubinetteria e con foro del troppopieno

Descrizione

Il lavabo è realizzato in Diamatec®, rivoluzionario materiale ceramico estremamente robusto che permette di unire bordi lineari super sottili (solo 3,8 mm) ad una durabilità estrema. Dima e fissaggi inclusi nella confezione.

Colori

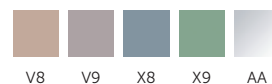

Prodotti	Colori e finiture	In Stock	Codice	Euro (€)	Pallet
Lavabo ovale 600 mm	Bianco		E139701	414,00	20
	Bianco Seta		E1397V1	496,50	20
	Nero Lucido		E1397V2	496,50	20
	Nero Seta		E1397V3	496,50	20
	Kashmir		E1397V4	496,50	20
	Ardesia		E1397V5	496,50	20
	Melograno		E1397V6	496,50	20
	Rosa Pallido		E1397V7	496,50	20
	Visone		E1397V8	496,50	20
	Cemento		E1397V9	496,50	20
	Polvere		E1397X8	496,50	20
	Salvia		E1397X9	496,50	20
Prodotti compatibili					
Sifone lineare per lavabo	Cromato	☑	J3747AA	242,50	10
Piletta Click-Clack con cover in ceramica	Bianco	☑	E265301	115,50	

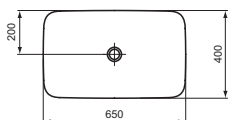
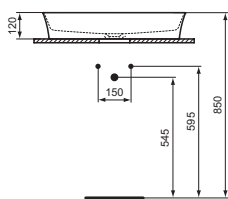
ATELIER
COLLECTIONS

Lavabo rettangolare 650 mm da appoggio su piano senza foro per la rubinetteria e senza foro del troppopieno

Descrizione

Il lavabo è realizzato in Diamatec®, rivoluzionario materiale ceramico estremamente robusto che permette di unire bordi lineari super sottili (solo 3,8 mm) ad una durabilità estrema. Dima e fissaggi inclusi nella confezione. Piletta a scarico libero con cover in ceramica a corredo su tutti i lavabi colorati e bianco seta. Per i lavabi bianco (finitura 01) la piletta a scarico libero E211401, è acquistabile separatamente.

Colori

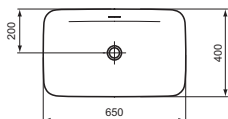
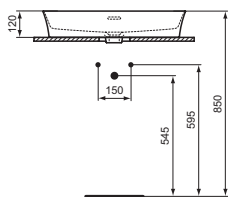

Prodotti	Colori e finiture	In Stock	Codice	Euro (€)	Pallet
Lavabo rettangolare 650 mm	Bianco		E188601	455,00	15
	Bianco Seta		E1886V1	538,00	15
	Nero Lucido		E1886V2	538,00	15
	Nero Seta		E1886V3	538,00	15
	Kashmir		E1886V4	538,00	15
	Ardesia		E1886V5	538,00	15
	Melograno		E1886V6	538,00	15
	Rosa Pallido		E1886V7	538,00	15
	Visone		E1886V8	538,00	15
	Cemento		E1886V9	538,00	15
	Polvere		E1886X8	538,00	15
	Salvia		E1886X9	538,00	15
	Prodotti compatibili				
Sifone lineare per lavabo	Cromato	☑	J3747AA	242,50	10

ATELIER
COLLECTIONS

Lavabo rettangolare 650 mm da appoggio su piano senza foro per la rubinetteria e con foro del troppopieno

Descrizione

Il lavabo è realizzato in Diamatec®, rivoluzionario materiale ceramico estremamente robusto che permette di unire bordi lineari super sottili (solo 3,8 mm) ad una durabilità estrema. Dima e fissaggi inclusi nella confezione.

Colori

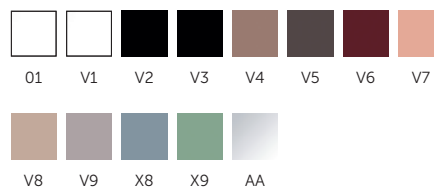

Prodotti

Prodotti	Colori e finiture	In Stock	Codice	Euro (€)	Pallet
Lavabo rettangolare 650 mm	Bianco		E188701	455,00	15
	Bianco Seta		E1887V1	538,00	15
	Nero Lucido		E1887V2	538,00	15
	Nero Seta		E1887V3	538,00	15
	Kashmir		E1887V4	538,00	15
	Ardesia		E1887V5	538,00	15
	Melograno		E1887V6	538,00	15
	Rosa Pallido		E1887V7	538,00	15
	Visone		E1887V8	538,00	15
	Cemento		E1887V9	538,00	15
	Polvere		E1887X8	538,00	15
	Salvia		E1887X9	538,00	15

Prodotti compatibili

Sifone lineare per lavabo	Cromato	☑	J3747AA	242,50	10
Piletta Click-Clack con cover in ceramica	Bianco	☑	E265301	115,50	

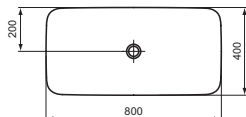
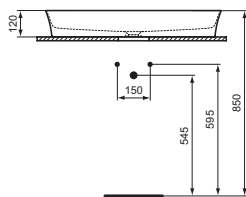
ATELIER
COLLECTIONS

Lavabo rettangolare 800 mm da appoggio su piano senza foro per la rubinetteria e senza foro del troppopieno

Descrizione

Il lavabo è realizzato in Diamatec®, rivoluzionario materiale ceramico estremamente robusto che permette di unire bordi lineari super sottili (solo 3,8 mm) ad una durabilità estrema. Dima e fissaggi inclusi nella confezione. Piletta a scarico libero con cover in ceramica a corredo su tutti i lavabi colorati e bianco seta. Per i lavabi bianco (finitura 01) la piletta a scarico libero E211401, è acquistabile separatamente.

Colori

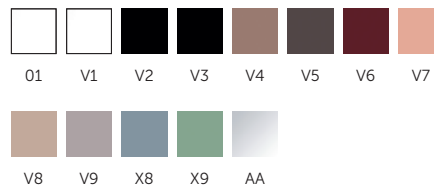

Prodotti

Prodotti	Colori e finiture	In Stock	Codice	Euro (€)	Pallet
Lavabo rettangolare 800 mm	Bianco		E139101	496,50	15
	Bianco Seta		E1391V1	579,50	15
	Nero Lucido		E1391V2	579,50	15
	Nero Seta		E1391V3	579,50	15
	Kashmir		E1391V4	579,50	15
	Ardesia		E1391V5	579,50	15
	Melograno		E1391V6	579,50	15
	Rosa Pallido		E1391V7	579,50	15
	Visone		E1391V8	579,50	15
	Cemento		E1391V9	579,50	15
	Polvere		E1391X8	579,50	15
	Salvia		E1391X9	579,50	15

Prodotti compatibili

Sifone lineare per lavabo	Cromato	☑	J3747AA	242,50	10
---------------------------	---------	---	----------------	---------------	----

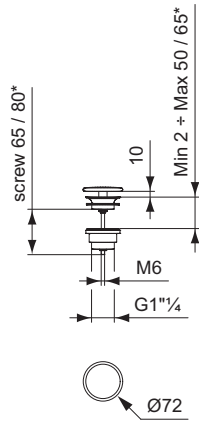
ATELIER
COLLECTIONS

Piletta a scarico libero

Descrizione

Piletta a scarico libero con cover in ceramica.

Colori

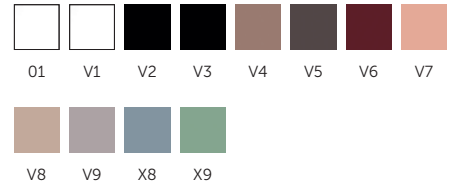

Prodotti

Prodotti	Colori e finiture	In Stock	Codice	Euro (€)	Pallet
Piletta a scarico libero	Bianco	☑	E211401	93,00	40
	Bianco Seta		E2114V1	114,00	40
	Nero Lucido		E2114V2	114,00	40
	Nero Seta		E2114V3	114,00	40
	Kashmir		E2114V4	114,00	40
	Ardesia		E2114V5	114,00	40
	Melograno		E2114V6	114,00	40
	Rosa Pallido		E2114V7	114,00	40
	Visone		E2114V8	114,00	40
	Cemento		E2114V9	114,00	40
	Polvere		E2114X8	114,00	40
	Salvia		E2114X9	114,00	40

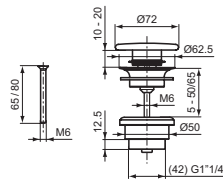
ATELIER
COLLECTIONS

Piletta Click-Clack con cover in ceramica

Descrizione

Piletta Click-Clack con cover in ceramica.

Colori



Prodotti

Prodotti	Colori e finiture	In Stock	Codice	Euro (€)	Pallet
Piletta Click-Clack con cover in ceramica	Bianco	☑	E265301	115,50	

Conca

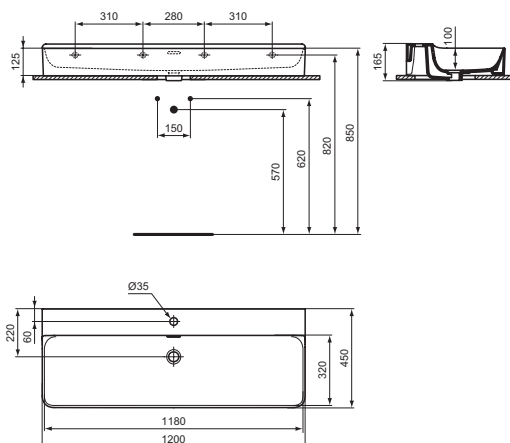
ATELIER
COLLECTIONSLavabo 1200 mm con foro del trop-
pieno, 1 foro della rubinetteria

Descrizione

Per installazione sospesa o da appoggio su piano (in abbinamento a mobili con profondità ridotta) nella versione smaltata o per appoggio su piano nella versione rettificata. Dima a corredo.

Colori

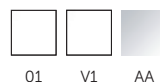

01 V1 AA

Prodotti

Prodotti	Colori e finiture	In Stock	Codice	Euro (€)	Pallet
Lavabo rettangolare 1200 mm, smaltato	Bianco		T369401	897,50	8
	Bianco Seta		T3694V1	1.166,50	8
Lavabo rettangolare 1200 mm, rettificato	Bianco		T383801	959,00	8
	Bianco Seta		T3838V1	1.247,00	8

Prodotti compatibili

Sifone lineare per lavabo	Cromato	☑	J3747AA	242,50	10
Piletta Click-Clack con cover in ceramica	Bianco	☑	E265301	115,50	

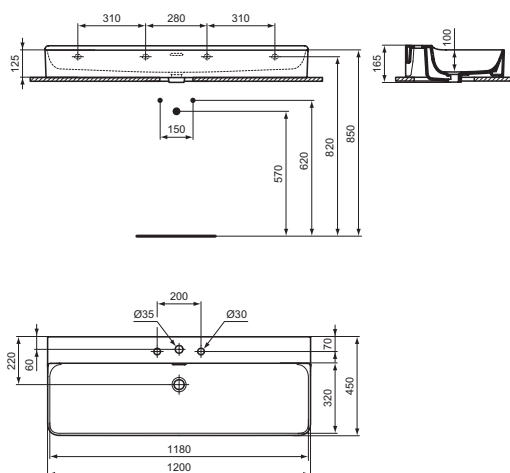
ATELIER
COLLECTIONSLavabo 1200 mm con foro del trop-
pieno, 3 fori della rubinetteria

Descrizione

Per installazione sospesa o da appoggio su piano (in abbinamento a mobili con profondità ridotta) nella versione smaltata o per appoggio su piano nella versione rettificata. Dima a corredo.

Colori

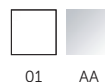

01 AA

Prodotti

Prodotti	Colori e finiture	In Stock	Codice	Euro (€)	Pallet
Lavabo rettangolare 1200 mm, smaltato	Bianco		T380401	897,50	8
Lavabo rettangolare 1200 mm, rettificato	Bianco		T384001	959,00	8

Prodotti compatibili

Sifone lineare per lavabo	Cromato	☑	J3747AA	242,50	10
Piletta Click-Clack con cover in ceramica	Bianco	☑	E265301	115,50	

Conca

ATELIER
COLLECTIONS

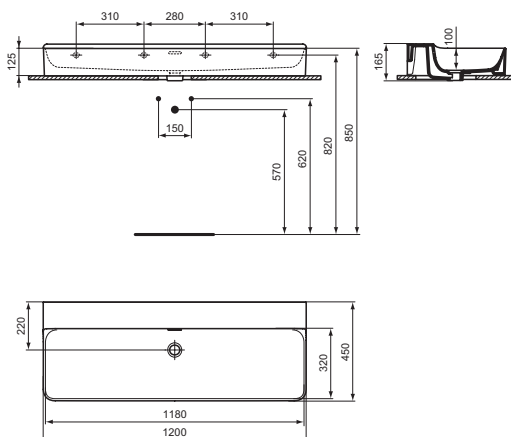

Lavabo 1200 mm con foro del drop-pieno, senza fori della rubinetteria

Descrizione

Per installazione sospesa o da appoggio su piano (in abbinamento a mobili con profondità ridotta) nella versione smaltata o per appoggio su piano nella versione rettificata. Dima a corredo.

Colori

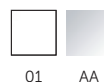

01 AA

Prodotti

Prodotti	Colori e finiture	In Stock	Codice	Euro (€)	Pallet
Lavabo rettangolare 1200 mm, smaltato	Bianco		T380501	897,50	8
Lavabo rettangolare 1200 mm, rettificato	Bianco		T384101	959,00	8

Prodotti compatibili

Sifone lineare per lavabo	Cromato	✓	J3747AA	242,50	10
Piletta Click-Clack con cover in ceramica	Bianco	✓	E265301	115,50	

ATELIER
COLLECTIONS

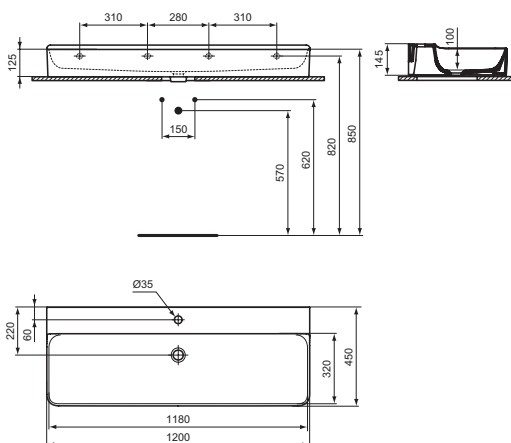

Lavabo 1200 mm senza foro del drop-pieno, 1 foro della rubinetteria

Descrizione

Per installazione sospesa o da appoggio su piano (in abbinamento a mobili con profondità ridotta) nella versione smaltata o per appoggio su piano nella versione rettificata. Si consiglia l'abbinamento al sistema Ideal Flow N8326AA e alla piletta a scarico libero con cover in ceramica E2114, entrambi da acquistare separatamente. Dima a corredo.

Colori

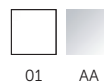

01 AA

Prodotti

Prodotti	Colori e finiture	In Stock	Codice	Euro (€)	Pallet
Lavabo rettangolare 1200 mm, smaltato	Bianco		T380601	897,50	8
Lavabo rettangolare 1200 mm, rettificato	Bianco		T384201	959,00	8

Prodotti compatibili

Piletta a scarico libero con cover in ceramica	Bianco	✓	E211401	93,00	40
Sifone lineare per lavabo	Cromato	✓	J3747AA	242,50	10
Sistema Ideal Flow tradizionale	Cromato		N8326AA	103,00	

Conca

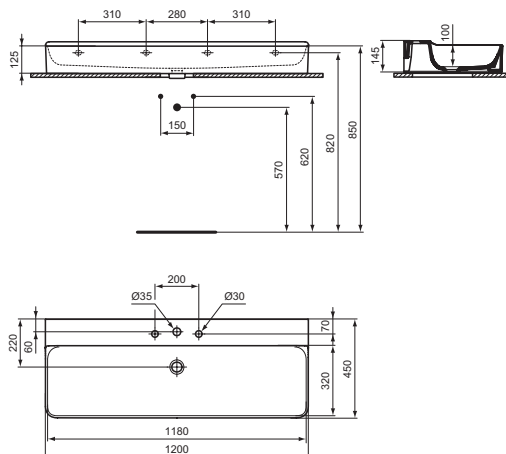
ATELIER
COLLECTIONS

Lavabo 1200 mm senza foro del trop-pieno, 3 fori della rubinetteria

Descrizione

Per installazione sospesa o da appoggio su piano (in abbinamento a mobili con profondità ridotta) nella versione smaltata o per appoggio su piano nella versione rettificata. Si consiglia l'abbinamento al sistema Ideal Flow N8326AA e alla piletta a scarico libero con cover in ceramica E2114, entrambi da acquistare separatamente. Dima a corredo.

Colori

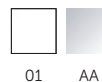

Prodotti	Colori e finiture	In Stock	Codice	Euro (€)	Pallet
Lavabo rettangolare 1200 mm, smaltato	Bianco		T380701	897,50	8
Lavabo rettangolare 1200 mm, rettificato	Bianco		T384301	959,00	8
Prodotti compatibili					
Piletta a scarico libero con cover in ceramica	Bianco	☑	E211401	93,00	40
Sifone lineare per lavabo	Cromato	☑	J3747AA	242,50	10
Sistema Ideal Flow tradizionale	Cromato		N8326AA	103,00	

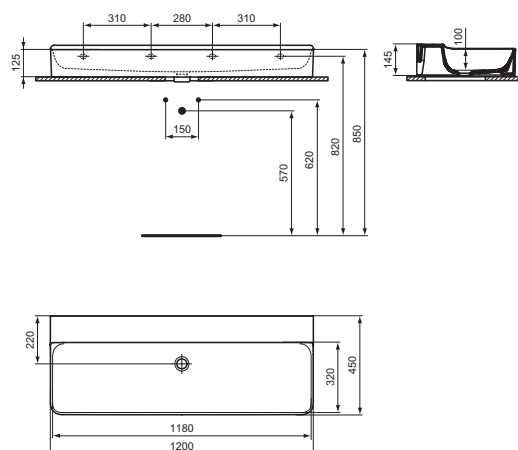
ATELIER
COLLECTIONS

Lavabo 1200 mm senza foro del trop-pieno, senza fori della rubinetteria

Descrizione

Per installazione sospesa o da appoggio su piano (in abbinamento a mobili con profondità ridotta) nella versione smaltata o per appoggio su piano nella versione rettificata. Si consiglia l'abbinamento al sistema Ideal Flow N8326AA e alla piletta a scarico libero con cover in ceramica E2114, entrambi da acquistare separatamente. Dima a corredo.

Colori

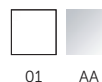

Prodotti	Colori e finiture	In Stock	Codice	Euro (€)	Pallet
Lavabo rettangolare 1200 mm, smaltato	Bianco		T380901	897,50	8
Lavabo rettangolare 1200 mm, rettificato	Bianco		T384501	959,00	8
Prodotti compatibili					
Piletta a scarico libero con cover in ceramica	Bianco	☑	E211401	93,00	40
Sifone lineare per lavabo	Cromato	☑	J3747AA	242,50	10
Sistema Ideal Flow tradizionale	Cromato		N8326AA	103,00	

Conca

ATELIER
COLLECTIONS

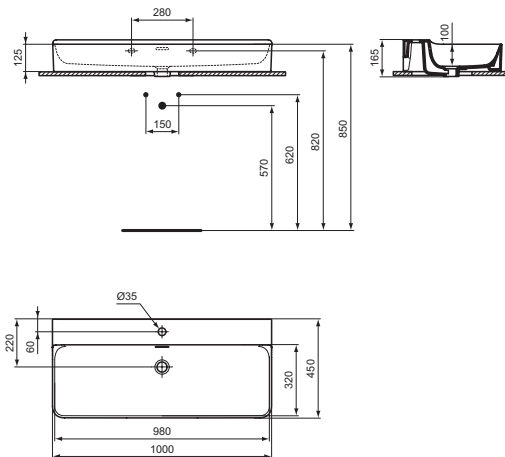

Lavabo 1000 mm con foro del trop-pieno, 1 foro della rubinetteria

Descrizione

Per installazione sospesa o da appoggio su piano (in abbinamento a mobili con profondità ridotta) nella versione smaltata o per appoggio su piano nella versione rettificata. Dima a corredo.

Colori

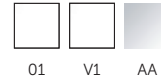

Prodotti	Colori e finiture	In Stock	Codice	Euro (€)	Pallet
Lavabo rettangolare 1000 mm, smaltato	Bianco		T369301	722,50	8
	Bianco Seta		T3693V1	939,50	8
Lavabo rettangolare 1000 mm, rettificato	Bianco		T383201	783,50	8
	Bianco Seta		T3832V1	1.019,00	8
Prodotti compatibili					
Sifone lineare per lavabo	Cromato	✓	J3747AA	242,50	10
Piletta Click-Clack con cover in ceramica	Bianco	✓	E265301	115,50	

ATELIER
COLLECTIONS

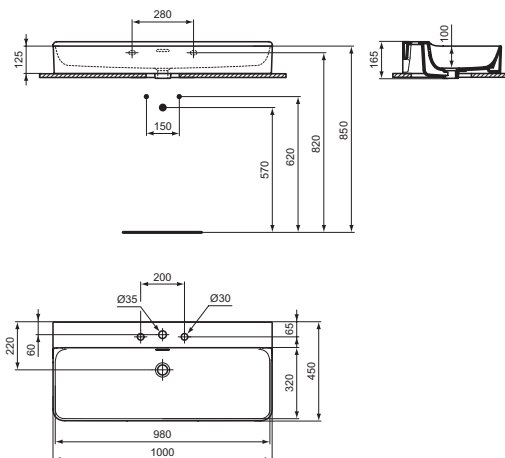

Lavabo 1000 mm con foro del trop-pieno, 3 fori della rubinetteria

Descrizione

Per installazione sospesa o da appoggio su piano (in abbinamento a mobili con profondità ridotta) nella versione smaltata o per appoggio su piano nella versione rettificata. Dima a corredo.

Colori

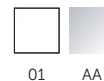

Prodotti	Colori e finiture	In Stock	Codice	Euro (€)	Pallet
Lavabo rettangolare 1000 mm, smaltato	Bianco		T379801	722,50	8
Lavabo rettangolare 1000 mm, rettificato	Bianco		T383301	783,50	8
Prodotti compatibili					
Sifone lineare per lavabo	Cromato	✓	J3747AA	242,50	10
Piletta Click-Clack con cover in ceramica	Bianco	✓	E265301	115,50	

Conca

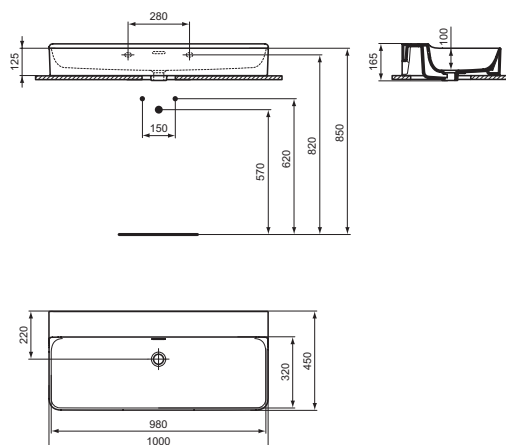
 ATELIER
COLLECTIONS

Lavabo 1000 mm con foro del troppieno, senza fori della rubinetteria

Descrizione

Per installazione sospesa o da appoggio su piano (in abbinamento a mobili con profondità ridotta) nella versione smaltata o per appoggio su piano nella versione rettificata. Dima a corredo.

Colori

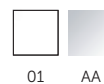

01 AA

Prodotti	Colori e finiture	In Stock	Codice	Euro (€)	Pallet
Lavabo rettangolare 1000 mm, smaltato	Bianco		T379901	722,50	8
Lavabo rettangolare 1000 mm, rettificato	Bianco		T383401	783,50	8

Prodotti compatibili

Sifone lineare per lavabo	Cromato	☑	J3747AA	242,50	10
Piletta Click-Clack con cover in ceramica	Bianco	☑	E265301	115,50	

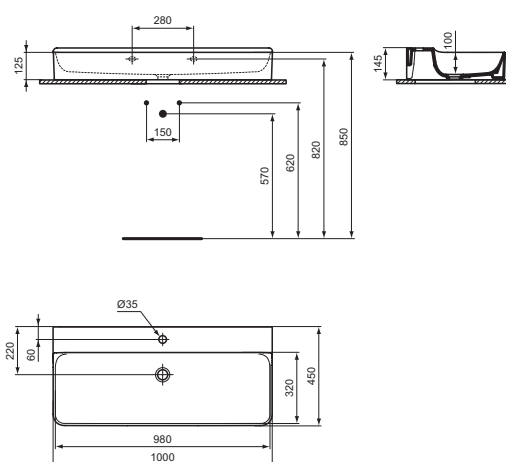
 ATELIER
COLLECTIONS

Lavabo 1000 mm senza foro del troppieno, 1 foro della rubinetteria

Descrizione

Per installazione sospesa o da appoggio su piano (in abbinamento a mobili con profondità ridotta) nella versione smaltata o per appoggio su piano nella versione rettificata. Si consiglia l'abbinamento al sistema Ideal Flow N8326AA e alla piletta a scarico libero con cover in ceramica E2114, entrambi da acquistare separatamente. Dima a corredo.

Colori

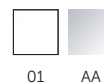

01 AA

Prodotti	Colori e finiture	In Stock	Codice	Euro (€)	Pallet
Lavabo rettangolare 1000 mm, smaltato	Bianco		T380001	722,50	8
Lavabo rettangolare 1000 mm, rettificato	Bianco		T383501	783,50	8

Prodotti compatibili

Piletta a scarico libero con cover in ceramica	Bianco	☑	E211401	93,00	40
Sifone lineare per lavabo	Cromato	☑	J3747AA	242,50	10
Sistema Ideal Flow tradizionale	Cromato		N8326AA	103,00	

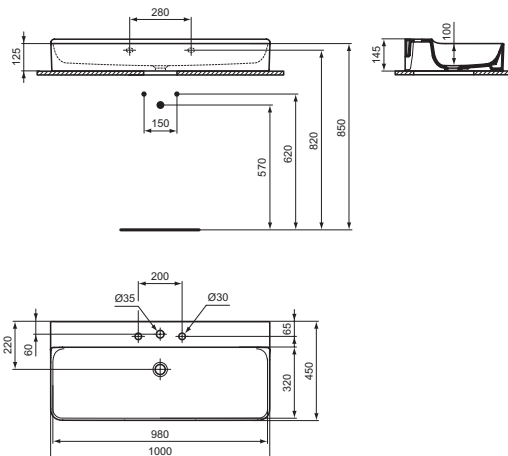

Lavabo 1000 mm senza foro del troppopieno, 3 fori della rubinetteria

Descrizione

Per installazione sospesa o da appoggio su piano (in abbinamento a mobili con profondità ridotta) nella versione smaltata o per appoggio su piano nella versione rettificata. Si consiglia l'abbinamento al sistema Ideal Flow N8326AA e alla piletta a scarico libero con cover in ceramica E2114, entrambi da acquistare separatamente. Dima a corredo.

Colori

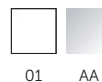

Prodotti	Colori e finiture	In Stock	Codice	Euro (€)	Pallet
Lavabo rettangolare 1000 mm, smaltato	Bianco		T380101	722,50	8
Lavabo rettangolare 1000 mm, rettificato	Bianco		T383601	783,50	8
Prodotti compatibili					
Piletta a scarico libero con cover in ceramica	Bianco	☑	E211401	93,00	40
Sifone lineare per lavabo	Cromato	☑	J3747AA	242,50	10
Sistema Ideal Flow tradizionale	Cromato		N8326AA	103,00	

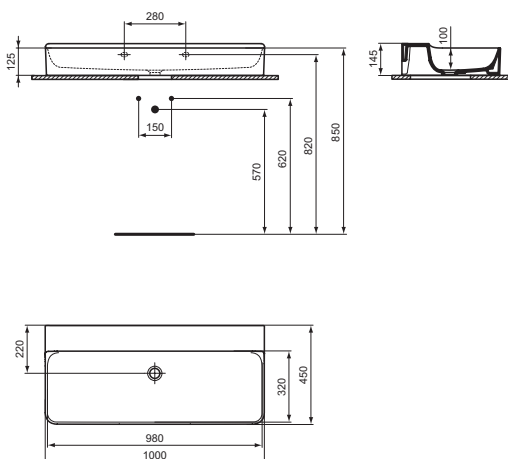

Lavabo 1000 mm senza foro del troppopieno, senza fori della rubinetteria

Descrizione

Per installazione sospesa o da appoggio su piano (in abbinamento a mobili con profondità ridotta) nella versione smaltata o per appoggio su piano nella versione rettificata. Si consiglia l'abbinamento al sistema Ideal Flow N8326AA e alla piletta a scarico libero con cover in ceramica E2114, entrambi da acquistare separatamente. Dima a corredo.

Colori

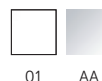

Prodotti	Colori e finiture	In Stock	Codice	Euro (€)	Pallet
Lavabo rettangolare 1000 mm, smaltato	Bianco		T380201	722,50	8
Lavabo rettangolare 1000 mm, rettificato	Bianco		T383701	783,50	8
Prodotti compatibili					
Piletta a scarico libero con cover in ceramica	Bianco	☑	E211401	93,00	40
Sifone lineare per lavabo	Cromato	☑	J3747AA	242,50	10
Sistema Ideal Flow tradizionale	Cromato		N8326AA	103,00	

Conca

ATELIER
COLLECTIONS

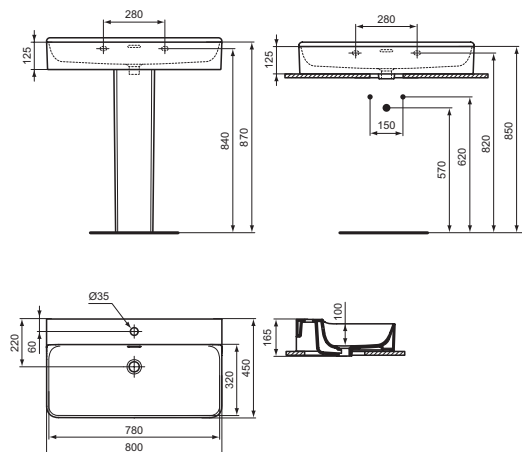

Lavabo 800 mm con foro del troppo-pieno, 1 foro della rubinetteria

Descrizione

Per installazione sospesa o da appoggio su piano (in abbinamento a mobili con profondità ridotta) nella versione smaltata o per appoggio su piano nella versione rettificata. Versione smaltata abbinabile alla colonna T3881. Dima a corredo.

Colori

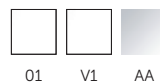

Prodotti	Colori e finiture	In Stock	Codice	Euro (€)	Pallet
Lavabo rettangolare 800 mm, smaltato	Bianco	✓	T369201	549,00	12
	Bianco Seta		T3692V1	713,50	12
Lavabo rettangolare 800 mm, rettificato	Bianco	✓	T382601	610,00	12
	Bianco Seta		T3826V1	792,00	12
Prodotti compatibili					
Colonna per installazioni con lavabi da 500, 600 e 800 mm	Bianco		T388101	307,00	30
	Bianco Seta		T3881V1	399,00	30
Sifone lineare per lavabo	Cromato	✓	J3747AA	242,50	10
Piletta Click-Clack con cover in ceramica	Bianco	✓	E265301	115,50	

ATELIER
COLLECTIONS

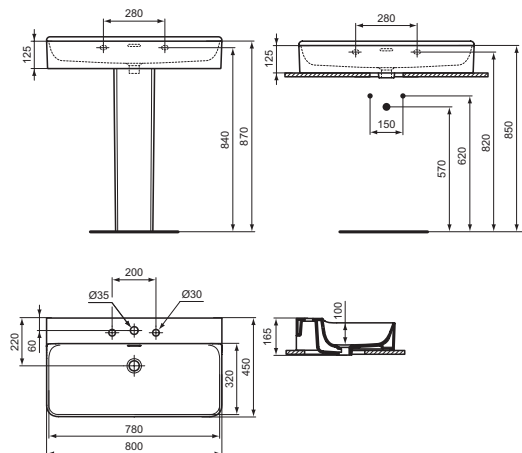

Lavabo 800 mm con foro del troppo-pieno, 3 fori della rubinetteria

Descrizione

Per installazione sospesa o da appoggio su piano (in abbinamento a mobili con profondità ridotta) nella versione smaltata o per appoggio su piano nella versione rettificata. Versione smaltata abbinabile alla colonna T3881. Dima a corredo.

Colori

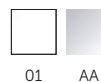

Prodotti	Colori e finiture	In Stock	Codice	Euro (€)	Pallet
Lavabo rettangolare 800 mm, smaltato	Bianco		T379301	549,00	12
Lavabo rettangolare 800 mm, rettificato	Bianco		T382701	610,00	12
Prodotti compatibili					
Colonna per installazioni con lavabi da 500, 600 e 800 mm	Bianco		T388101	307,00	30
Sifone lineare per lavabo	Cromato	✓	J3747AA	242,50	10
Piletta Click-Clack con cover in ceramica	Bianco	✓	E265301	115,50	

Conca

ATELIER
COLLECTIONS

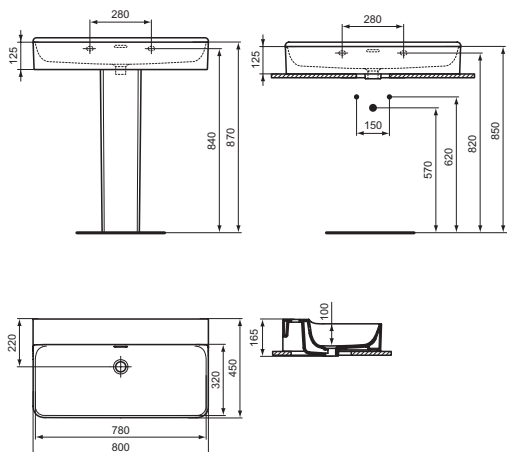

Lavabo 800 mm con foro del troppo-pieno, senza fori della rubinetteria

Descrizione

Per installazione sospesa o da appoggio su piano (in abbinamento a mobili con profondità ridotta) nella versione smaltata o per appoggio su piano nella versione rettificata. Versione smaltata abbinabile alla colonna T3881. Dima a corredo.

Colori

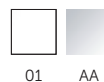

Prodotti	Colori e finiture	In Stock	Codice	Euro (€)	Pallet
Lavabo rettangolare 800 mm, smaltato	Bianco		T379401	549,00	12
Lavabo rettangolare 800 mm, rettificato	Bianco		T382801	610,00	12
Prodotti compatibili					
Colonna per installazioni con lavabi da 500, 600 e 800 mm	Bianco		T388101	307,00	30
Sifone lineare per lavabo	Cromato	✓	J3747AA	242,50	10
Piletta Click-Clack con cover in ceramica	Bianco	✓	E265301	115,50	

ATELIER
COLLECTIONS

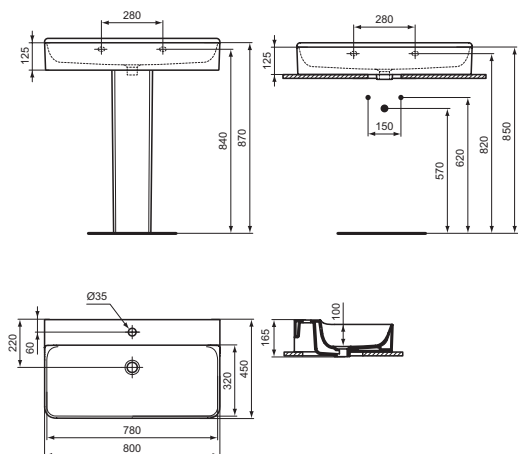

Lavabo 800 mm senza foro del troppo-pieno, 1 foro della rubinetteria

Descrizione

Per installazione sospesa o da appoggio su piano (in abbinamento a mobili con profondità ridotta) nella versione smaltata o per appoggio su piano nella versione rettificata. Versione smaltata abbinabile alla colonna T3881. Si consiglia l'abbinamento al sistema Ideal Flow N8326AA e alla piletta a scarico libero con cover in ceramica E2114, entrambi da acquistare separatamente. Dima a corredo.

Colori

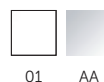

Prodotti	Colori e finiture	In Stock	Codice	Euro (€)	Pallet
Lavabo rettangolare 800 mm, smaltato	Bianco		T379501	549,00	12
Lavabo rettangolare 800 mm, rettificato	Bianco		T382901	610,00	12
Prodotti compatibili					
Colonna per installazioni con lavabi da 500, 600 e 800 mm	Bianco		T388101	307,00	30
Piletta a scarico libero con cover in ceramica	Bianco	✓	E211401	93,00	40
Sifone lineare per lavabo	Cromato	✓	J3747AA	242,50	10
Sistema Ideal Flow tradizionale	Cromato		N8326AA	103,00	

Conca

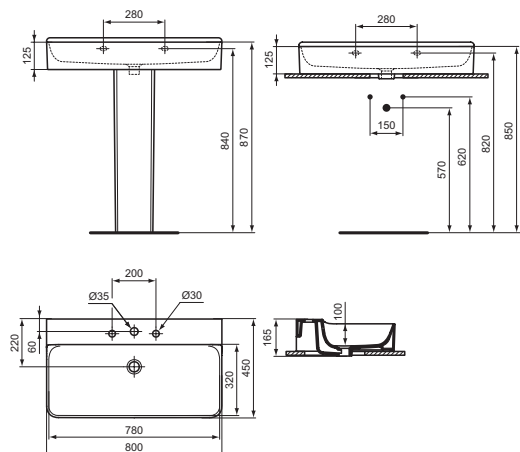
ATELIER
COLLECTIONS

Lavabo 800 mm senza foro del troppo pieno, 3 fori della rubinetteria

Descrizione

Per installazione sospesa o da appoggio su piano (in abbinamento a mobili con profondità ridotta) nella versione smaltata o per appoggio su piano nella versione rettificata. Versione smaltata abbinabile alla colonna T3881. Si consiglia l'abbinamento al sistema Ideal Flow N8326AA e alla piletta a scarico libero con cover in ceramica E2114, entrambi da acquistare separatamente. Dima a corredo.

Colori

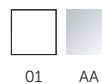

01 AA

Prodotti	Colori e finiture	In Stock	Codice	Euro (€)	Pallet
Lavabo rettangolare 800 mm, smaltato	Bianco		T379601	549,00	12
Lavabo rettangolare 800 mm, rettificato	Bianco		T383001	610,00	12
Prodotti compatibili					
Colonna per installazioni con lavabi da 500, 600 e 800 mm	Bianco		T388101	307,00	30
Piletta a scarico libero con cover in ceramica	Bianco	☑	E211401	93,00	40
Sifone lineare per lavabo	Cromato	☑	J3747AA	242,50	10
Sistema Ideal Flow tradizionale	Cromato		N8326AA	103,00	

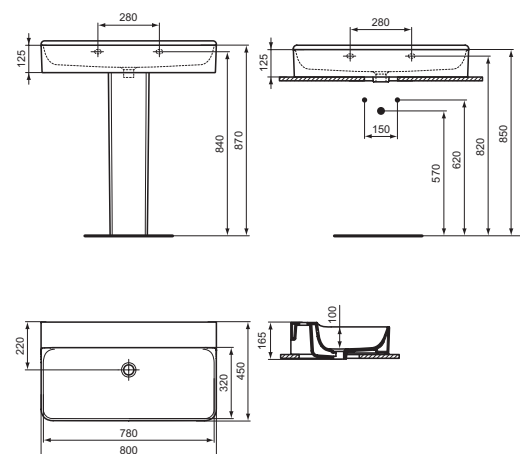
ATELIER
COLLECTIONS

Lavabo 800 mm senza foro del troppo pieno, senza fori della rubinetteria

Descrizione

Per installazione sospesa o da appoggio su piano (in abbinamento a mobili con profondità ridotta) nella versione smaltata o per appoggio su piano nella versione rettificata. Versione smaltata abbinabile alla colonna T3881. Si consiglia l'abbinamento al sistema Ideal Flow N8326AA e alla piletta a scarico libero con cover in ceramica E2114, entrambi da acquistare separatamente. Dima a corredo.

Colori

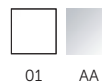

01 AA

Prodotti	Colori e finiture	In Stock	Codice	Euro (€)	Pallet
Lavabo rettangolare 800 mm, smaltato	Bianco		T379701	549,00	12
Lavabo rettangolare 800 mm, rettificato	Bianco		T383101	610,00	12
Prodotti compatibili					
Colonna per installazioni con lavabi da 500, 600 e 800 mm	Bianco		T388101	307,00	30
Piletta a scarico libero con cover in ceramica	Bianco	☑	E211401	93,00	40
Sifone lineare per lavabo	Cromato	☑	J3747AA	242,50	10
Sistema Ideal Flow tradizionale	Cromato		N8326AA	103,00	

Conca

ATELIER
COLLECTIONS

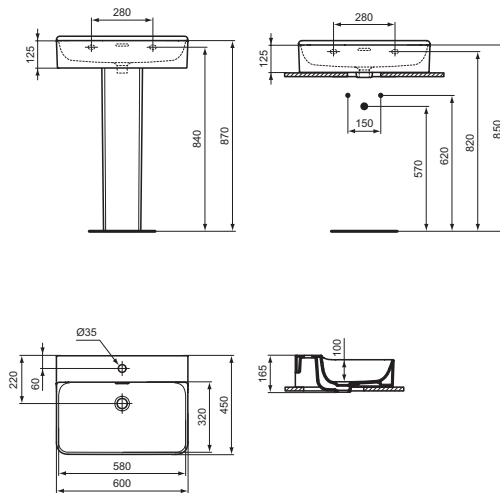

Lavabo 600 mm con foro del troppo-pieno, 1 foro della rubinetteria

Descrizione

Per installazione sospesa o da appoggio su piano (in abbinamento a mobili con profondità ridotta) nella versione smaltata o per appoggio su piano nella versione rettificata. Versione smaltata abbinabile alla colonna T3881. Dima a corredo.

Colori

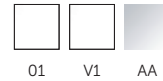

Prodotti

Prodotti	Colori e finiture	In Stock	Codice	Euro (€)	Pallet
Lavabo rettangolare 600 mm, smaltato	Bianco	☑	T369101	426,00	16
	Bianco Seta		T3691V1	553,00	16
Lavabo rettangolare 600 mm, rettificato	Bianco	☑	T381801	487,00	16
	Bianco Seta		T3818V1	632,50	16

Prodotti compatibili

Colonna per installazioni con lavabi da 500, 600 e 800 mm	Bianco		T388101	307,00	30
	Bianco Seta		T3881V1	399,00	30
Sifone lineare per lavabo	Cromato	☑	J3747AA	242,50	10
Piletta Click-Clack con cover in ceramica	Bianco	☑	E265301	115,50	

ATELIER
COLLECTIONS

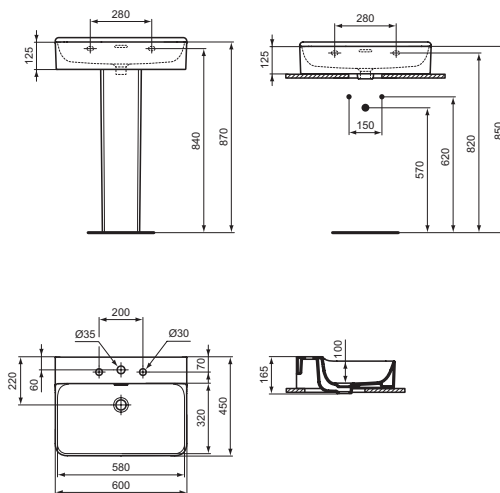

Lavabo 600 mm con foro del troppo-pieno, 3 fori della rubinetteria

Descrizione

Per installazione sospesa o da appoggio su piano (in abbinamento a mobili con profondità ridotta) nella versione smaltata o per appoggio su piano nella versione rettificata. Versione smaltata abbinabile alla colonna T3881. Dima a corredo.

Colori



Prodotti

Prodotti	Colori e finiture	In Stock	Codice	Euro (€)	Pallet
Lavabo rettangolare 600 mm, smaltato	Bianco		T378801	426,00	16
Lavabo rettangolare 600 mm, rettificato	Bianco		T381901	487,00	16

Prodotti compatibili

Colonna per installazioni con lavabi da 500, 600 e 800 mm	Bianco		T388101	307,00	30
Sifone lineare per lavabo	Cromato	☑	J3747AA	242,50	10
Piletta Click-Clack con cover in ceramica	Bianco	☑	E265301	115,50	

Conca

ATELIER
COLLECTIONS

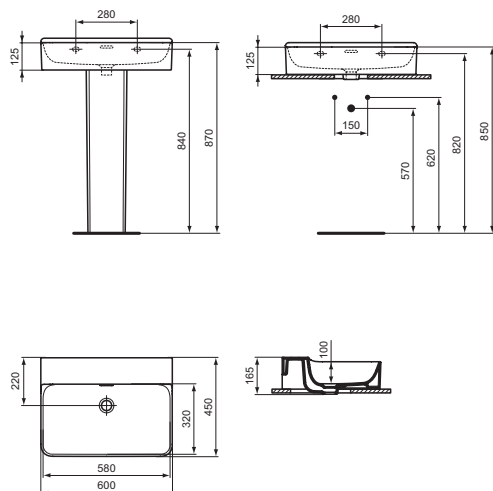

Lavabo 600 mm con foro del troppo-pieno, senza fori della rubinetteria

Descrizione

Per installazione sospesa o da appoggio su piano (in abbinamento a mobili con profondità ridotta) nella versione smaltata o per appoggio su piano nella versione rettificata. Versione smaltata abbinabile alla colonna. Dima a corredo.

Colori

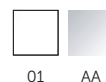

01 AA

Prodotti

Prodotti	Colori e finiture	In Stock	Codice	Euro (€)	Pallet
Lavabo rettangolare 600 mm, smaltato	Bianco		T378901	426,00	16
Lavabo rettangolare 600 mm, rettificato	Bianco		T382201	487,00	16

Prodotti compatibili

Colonna per installazioni con lavabi da 500, 600 e 800 mm	Bianco		T388101	307,00	30
Sifone lineare per lavabo	Cromato	☑	J3747AA	242,50	10
Piletta Click-Clack con cover in ceramica	Bianco	☑	E265301	115,50	

ATELIER
COLLECTIONS

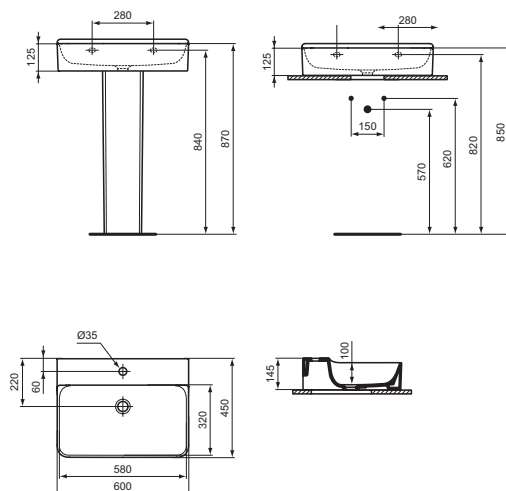

Lavabo 600 mm senza foro del troppo-pieno, 1 foro della rubinetteria

Descrizione

Per installazione sospesa o da appoggio su piano (in abbinamento a mobili con profondità ridotta) nella versione smaltata o per appoggio su piano nella versione rettificata. Versione smaltata abbinabile alla colonna T3881. Si consiglia l'abbinamento al sistema Ideal Flow N8326AA e alla piletta a scarico libero con cover in ceramica E2114, entrambi da acquistare separatamente. Dima a corredo.

Colori

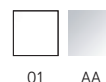

01 AA

Prodotti

Prodotti	Colori e finiture	In Stock	Codice	Euro (€)	Pallet
Lavabo rettangolare 600 mm, smaltato	Bianco		T379001	426,00	16
Lavabo rettangolare 600 mm, rettificato	Bianco		T382301	487,00	16

Prodotti compatibili

Colonna per installazioni con lavabi da 500, 600 e 800 mm	Bianco		T388101	307,00	30
Piletta a scarico libero con cover in ceramica	Bianco	☑	E211401	93,00	40
Sifone lineare per lavabo	Cromato	☑	J3747AA	242,50	10
Sistema Ideal Flow tradizionale	Cromato		N8326AA	103,00	

Conca

ATELIER
COLLECTIONS

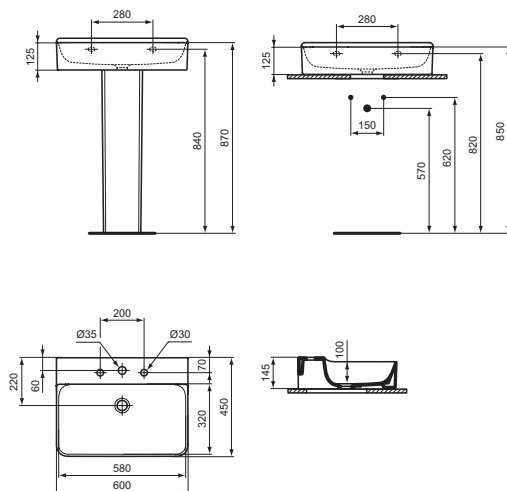

Lavabo 600 mm senza foro del troppo pieno, 3 fori della rubinetteria

Descrizione

Per installazione sospesa o da appoggio su piano (in abbinamento a mobili con profondità ridotta) nella versione smaltata o per appoggio su piano nella versione rettificata. Versione smaltata abbinabile alla colonna T3881. Si consiglia l'abbinamento al sistema Ideal Flow N8326AA e alla piletta a scarico libero con cover in ceramica E2114, entrambi da acquistare separatamente. Dima a corredo.

Colori

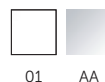

Prodotti

Prodotti	Colori e finiture	In Stock	Codice	Euro (€)	Pallet
Lavabo rettangolare 600 mm, smaltato	Bianco		T379101	426,00	16
Lavabo rettangolare 600 mm, rettificato	Bianco		T382401	487,00	16

Prodotti compatibili

Colonna per installazioni con lavabi da 500, 600 e 800 mm	Bianco		T388101	307,00	30
Piletta a scarico libero con cover in ceramica	Bianco	☑	E211401	93,00	40
Sifone lineare per lavabo	Cromato	☑	J3747AA	242,50	10
Sistema Ideal Flow tradizionale	Cromato		N8326AA	103,00	

ATELIER
COLLECTIONS

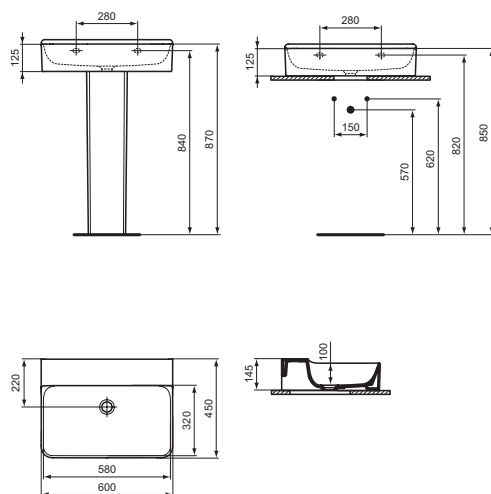

Lavabo 600 mm senza foro del troppo pieno, senza fori della rubinetteria

Descrizione

Per installazione sospesa o da appoggio su piano (in abbinamento a mobili con profondità ridotta) nella versione smaltata o per appoggio su piano nella versione rettificata. Versione smaltata abbinabile alla colonna T3881. Si consiglia l'abbinamento al sistema Ideal Flow N8326AA e alla piletta a scarico libero con cover in ceramica E2114, entrambi da acquistare separatamente. Dima a corredo.

Colori

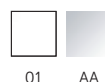

Prodotti

Prodotti	Colori e finiture	In Stock	Codice	Euro (€)	Pallet
Lavabo rettangolare 600 mm, smaltato	Bianco		T379201	426,00	16
Lavabo rettangolare 600 mm, rettificato	Bianco		T382501	487,00	16

Prodotti compatibili

Colonna per installazioni con lavabi da 500, 600 e 800 mm	Bianco		T388101	307,00	30
Piletta a scarico libero con cover in ceramica	Bianco	☑	E211401	93,00	40
Sifone lineare per lavabo	Cromato	☑	J3747AA	242,50	10
Sistema Ideal Flow tradizionale	Cromato		N8326AA	103,00	

Conca

ATELIER
COLLECTIONS

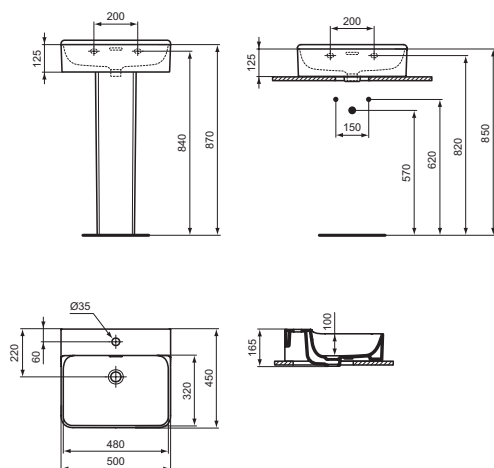

Lavabo 500 mm con foro del troppopieno, 1 foro della rubinetteria

Descrizione

Per installazione sospesa o da appoggio su piano (in abbinamento a mobili con profondità ridotta) nella versione smaltata o per appoggio su piano nella versione rettificata. Versione smaltata abbinabile alla colonna T3881. Dima a corredo.

Colori

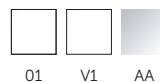

Prodotti	Colori e finiture	In Stock	Codice	Euro (€)	Pallet
Lavabo rettangolare 500 mm, smaltato	Bianco		T369001	362,50	16
	Bianco Seta		T3690V1	470,50	16
Lavabo rettangolare 500 mm, rettificato	Bianco		T381201	422,50	16
	Bianco Seta		T3812V1	549,50	16
Prodotti compatibili					
Colonna per installazioni con lavabi da 500, 600 e 800 mm	Bianco		T388101	307,00	30
	Bianco Seta		T3881V1	399,00	30
Sifone lineare per lavabo	Cromato	☑	J3747AA	242,50	10
Piletta Click-Clack con cover in ceramica	Bianco	☑	E265301	115,50	

ATELIER
COLLECTIONS

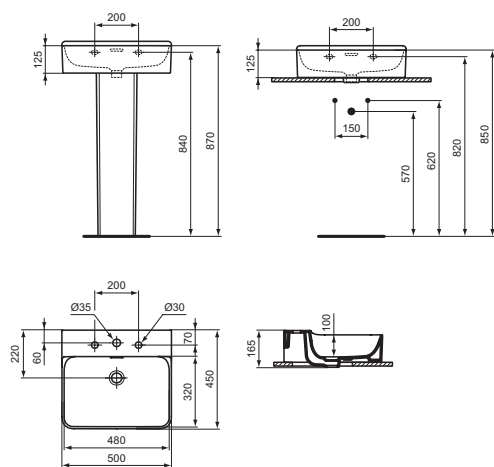

Lavabo 500 mm con foro del troppopieno, 3 fori della rubinetteria

Descrizione

Per installazione sospesa o da appoggio su piano (in abbinamento a mobili con profondità ridotta) nella versione smaltata o per appoggio su piano nella versione rettificata. Versione smaltata abbinabile alla colonna T3881. Dima a corredo.

Colori



Prodotti	Colori e finiture	In Stock	Codice	Euro (€)	Pallet
Lavabo rettangolare 500 mm, smaltato	Bianco		T378301	362,50	16
Lavabo rettangolare 500 mm, rettificato	Bianco		T381301	422,50	16
Prodotti compatibili					
Colonna per installazioni con lavabi da 500, 600 e 800 mm	Bianco		T388101	307,00	30
Sifone lineare per lavabo	Cromato	☑	J3747AA	242,50	10
Piletta Click-Clack con cover in ceramica	Bianco	☑	E265301	115,50	

Conca

A T E L I E R
COLLECTIONS

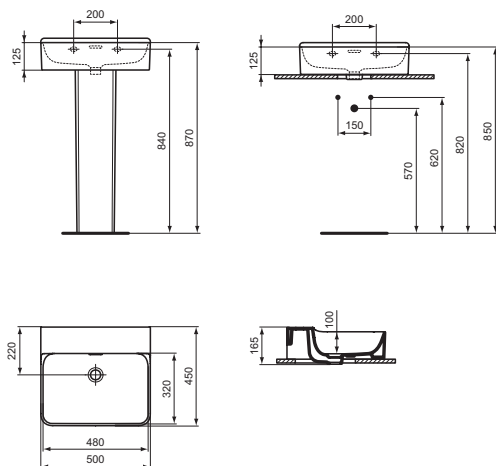

Lavabo 500 mm con foro del troppo-pieno, senza fori della rubinetteria

Descrizione

Per installazione sospesa o da appoggio su piano (in abbinamento a mobili con profondità ridotta) nella versione smaltata o per appoggio su piano nella versione rettificata. Versione smaltata abbinabile alla colonna T3881. Dima a corredo.

Colori

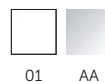

Prodotti

Prodotti	Colori e finiture	In Stock	Codice	Euro (€)	Pallet
Lavabo rettangolare 500 mm, smaltato	Bianco		T378401	362,50	16
Lavabo rettangolare 500 mm, rettificato	Bianco		T381401	422,50	16

Prodotti compatibili

Colonna per installazioni con lavabi da 500, 600 e 800 mm	Bianco		T388101	307,00	30
Sifone lineare per lavabo	Cromato	✓	J3747AA	242,50	10
Piletta Click-Clack con cover in ceramica	Bianco	✓	E265301	115,50	

A T E L I E R
COLLECTIONS

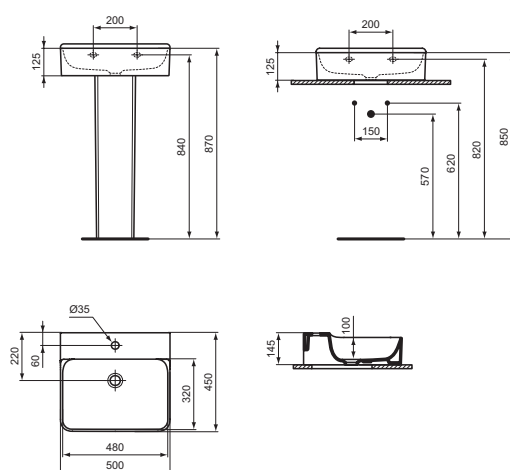

Lavabo 500 mm senza foro del troppo-pieno, 1 foro della rubinetteria

Descrizione

Per installazione sospesa o da appoggio su piano (in abbinamento a mobili con profondità ridotta) nella versione smaltata o per appoggio su piano nella versione rettificata. Versione smaltata abbinabile alla colonna T3881. Si consiglia l'abbinamento al sistema Ideal Flow N8326AA e alla piletta a scarico libero con cover in ceramica E2114, entrambi da acquistare separatamente. Dima a corredo.

Colori

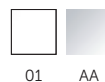

Prodotti

Prodotti	Colori e finiture	In Stock	Codice	Euro (€)	Pallet
Lavabo rettangolare 500 mm, smaltato	Bianco		T378501	362,50	16
Lavabo rettangolare 500 mm, rettificato	Bianco		T381501	422,50	16

Prodotti compatibili

Colonna per installazioni con lavabi da 500, 600 e 800 mm	Bianco		T388101	307,00	30
Piletta a scarico libero con cover in ceramica	Bianco	✓	E211401	93,00	40
Sifone lineare per lavabo	Cromato	✓	J3747AA	242,50	10
Sistema Ideal Flow tradizionale	Cromato		N8326AA	103,00	

Conca

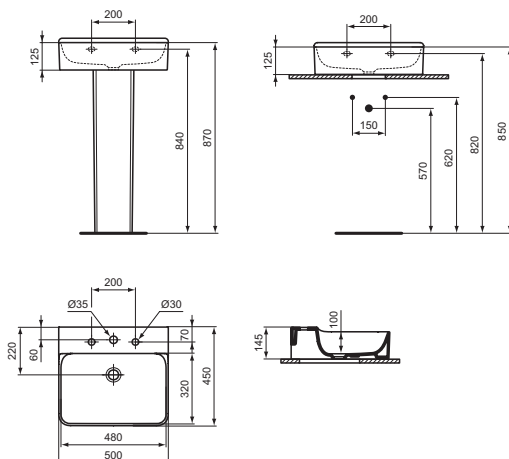
 ATELIER
COLLECTIONS

Lavabo 500 mm senza foro del troppo pieno, 3 fori della rubinetteria

Descrizione

Per installazione sospesa o da appoggio su piano (in abbinamento a mobili con profondità ridotta) nella versione smaltata o per appoggio su piano nella versione rettificata. Versione smaltata abbinabile alla colonna T3881. Si consiglia l'abbinamento al sistema Ideal Flow N8326AA e alla piletta a scarico libero con cover in ceramica E2114, entrambi da acquistare separatamente. Dima a corredo.

Colori

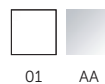

Prodotti

Prodotti	Colori e finiture	In Stock	Codice	Euro (€)	Pallet
Lavabo rettangolare 500 mm, smaltato	Bianco		T378601	362,50	16
Lavabo rettangolare 500 mm, rettificato	Bianco		T381601	422,50	16

Prodotti compatibili

Colonna per installazioni con lavabi da 500, 600 e 800 mm.	Bianco		T388101	307,00	30
Piletta a scarico libero con cover in ceramica	Bianco	☑	E211401	93,00	40
Sifone lineare per lavabo	Cromato	☑	J3747AA	242,50	10
Sistema Ideal Flow tradizionale	Cromato		N8326AA	103,00	

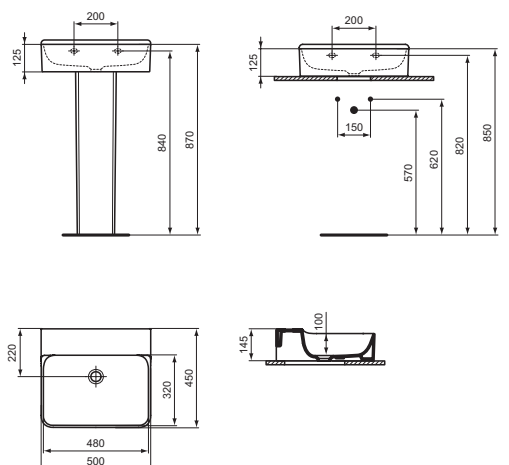
 ATELIER
COLLECTIONS

Lavabo 500 mm senza foro del troppo pieno, senza fori della rubinetteria

Descrizione

Per installazione sospesa o da appoggio su piano (in abbinamento a mobili con profondità ridotta) nella versione smaltata o per appoggio su piano nella versione rettificata. Versione smaltata abbinabile alla colonna T3881. Si consiglia l'abbinamento al sistema Ideal Flow N8326AA e alla piletta a scarico libero con cover in ceramica E2114, entrambi da acquistare separatamente. Dima a corredo.

Colori

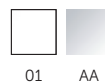

Prodotti

Prodotti	Colori e finiture	In Stock	Codice	Euro (€)	Pallet
Lavabo rettangolare 500 mm, smaltato	Bianco		T378701	362,50	16
Lavabo rettangolare 500 mm, rettificato	Bianco		T381701	422,50	16

Prodotti compatibili

Colonna per installazioni con lavabi da 500, 600 e 800 mm	Bianco		T388101	307,00	30
Piletta a scarico libero con cover in ceramica	Bianco	☑	E211401	93,00	40
Sifone lineare per lavabo	Cromato	☑	J3747AA	242,50	10
Sistema Ideal Flow tradizionale	Cromato		N8326AA	103,00	

Conca

ATELIER
COLLECTIONS

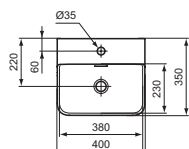
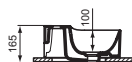
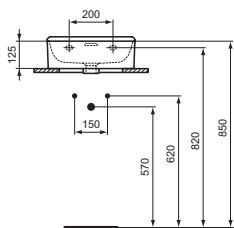

Lavamani 400 mm con foro del trop-pieno, 1 foro della rubinetteria

Descrizione

Per installazione sospesa o da appoggio su piano (in abbinamento a mobili con profondità ridotta) nella versione smaltata o per appoggio su piano nella versione rettificata. Dima a corredo.

Colori

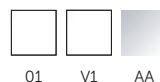

01 V1 AA

Prodotti

Prodotti	Colori e finiture	In Stock	Codice	Euro (€)	Pallet
Lavamani rettangolare 400 mm, smaltato	Bianco		T369501	259,50	12
	Bianco Seta		T3695V1	337,00	12
Lavamani rettangolare 400 mm, rettificato	Bianco		T387601	319,50	12
	Bianco Seta		T3876V1	415,50	12

Prodotti compatibili

Sifone lineare per lavabo	Cromato	✓	J3747AA	242,50	10
Piletta Click-Clack con cover in ceramica	Bianco	✓	E265301	115,50	

ATELIER
COLLECTIONS

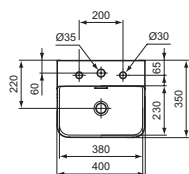
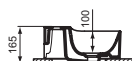
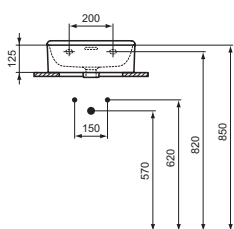

Lavamani 400 mm con foro del trop-pieno, 3 fori della rubinetteria

Descrizione

Per installazione sospesa o da appoggio su piano in abbinamento a mobili con profondità ridotta nella versione smaltata. Dima a corredo.

Colori



01 AA

Prodotti

Prodotti	Colori e finiture	In Stock	Codice	Euro (€)	Pallet
Lavamani 400 mm, smaltato	Bianco		T381001	259,50	12

Prodotti compatibili

Sifone lineare per lavabo	Cromato	✓	J3747AA	242,50	10
Piletta Click-Clack con cover in ceramica	Bianco	✓	E265301	115,50	

Conca

A T E L I E R
COLLECTIONS

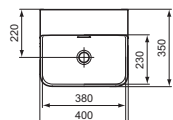
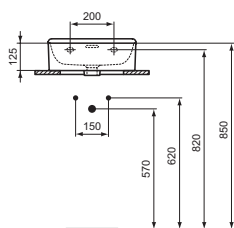

Lavamani 400 mm con foro del troppopieno, senza fori della rubinetteria

Descrizione

Per installazione sospesa o da appoggio su piano (in abbinamento a mobili con profondità ridotta) nella versione smaltata o per appoggio su piano nella versione rettificata. Dima a corredo.

Colori

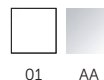

01 AA

Prodotti	Colori e finiture	In Stock	Codice	Euro (€)	Pallet
Lavamani rettangolare 400 mm, smaltato	Bianco		T381101	259,50	12
Lavamani rettangolare 400 mm, rettificato	Bianco		T387701	319,50	12

Prodotti compatibili

Sifone lineare per lavabo	Cromato	☑	J3747AA	242,50	10
Piletta Click-Clack con cover in ceramica	Bianco	☑	E265301	115,50	

A T E L I E R
COLLECTIONS

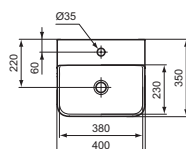
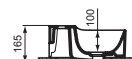
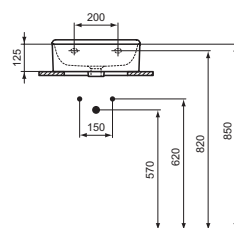

Lavamani 400 mm senza foro del troppopieno, 1 foro della rubinetteria

Descrizione

Per installazione sospesa o da appoggio su piano (in abbinamento a mobili con profondità ridotta) nella versione smaltata o per appoggio su piano nella versione rettificata. Si consiglia l'abbinamento al sistema Ideal Flow N8326AA e alla piletta a scarico libero con cover in ceramica E2114, entrambi da acquistare separatamente. Dima a corredo.

Colori

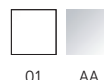

01 AA

Prodotti	Colori e finiture	In Stock	Codice	Euro (€)	Pallet
Lavamani rettangolare 400 mm, smaltato	Bianco		T387401	259,50	12
Lavamani rettangolare 400 mm, rettificato	Bianco		T387801	319,50	12

Prodotti compatibili

Piletta a scarico libero con cover in ceramica	Bianco	☑	E211401	93,00	40
Sifone lineare per lavabo	Cromato	☑	J3747AA	242,50	10
Sistema Ideal Flow tradizionale	Cromato		N8326AA	103,00	

Conca

A TELIER
COLLECTIONS

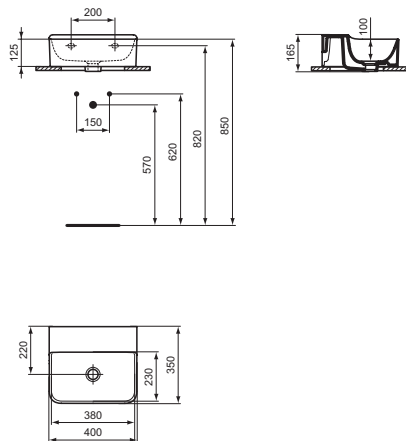

Lavamani 400 mm senza foro del troppopieno, senza fori della rubinetteria

Descrizione

Per installazione sospesa o da appoggio su piano (in abbinamento a mobili con profondità ridotta) nella versione smaltata o per appoggio su piano nella versione rettificata. Si consiglia l'abbinamento al sistema Ideal Flow N8326AA e alla piletta a scarico libero con cover in ceramica E2114, entrambi da acquistare separatamente. Dima a corredo.

Colori

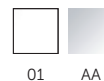

Prodotti

Prodotti	Colori e finiture	In Stock	Codice	Euro (€)	Pallet
Lavamani rettangolare 400 mm, smaltato	Bianco		T387501	259,50	12
Lavamani rettangolare 400 mm, rettificato	Bianco		T387901	319,50	12

Prodotti compatibili

Piletta a scarico libero con cover in ceramica	Bianco	☑	E211401	93,00	40
Sifone lineare per lavabo	Cromato	☑	J3747AA	242,50	10
Sistema Ideal Flow tradizionale	Cromato		N8326AA	103,00	

A TELIER
COLLECTIONS

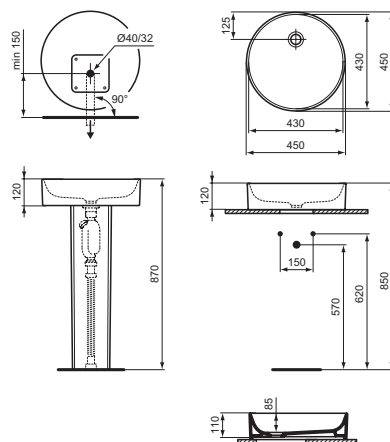

Lavabo tondo Ø450 mm da appoggio su piano

Descrizione

Senza foro del troppopieno e senza foro della rubinetteria. Dima e fissaggi inclusi nella confezione. Abbinabile alla piletta a scarico libero con cover ceramica E2114, da acquistare separatamente. Abbinabile alla colonna T3765 per installazioni freestanding.

Colori

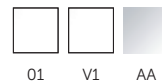

Prodotti

Prodotti	Colori e finiture	In Stock	Codice	Euro (€)	Pallet
Lavabo tondo 450 mm	Bianco	☑	T369601	404,50	16
	Bianco Seta		T3696V1	526,00	16

Prodotti compatibili

Colonna per installazioni freestanding con lavabo tondo T3696	Bianco		T376501	688,00	10
	Bianco Seta		T3765V1	895,00	10
Piletta a scarico libero con cover in ceramica	Bianco	☑	E211401	93,00	40
	Bianco Seta		E2114V1	114,00	40
Sifone lineare per lavabo	Cromato	☑	J3747AA	242,50	10

Conca

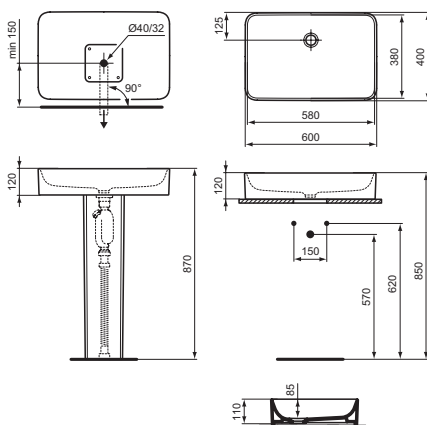
ATELIER
COLLECTIONS

Lavabo rettangolare 600 mm da appoggio su piano

Descrizione

Senza foro del troppopieno e senza foro della rubinetteria. Dima e fissaggi inclusi nella confezione. Abbinabile alla piletta a scarico libero con cover ceramica E2114, da acquistare separatamente. Abbinabile alla colonna T3880 per installazioni freestanding.

Colori

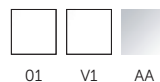

01 V1 AA

Prodotti	Colori e finiture	In Stock	Codice	Euro (€)	Pallet
Lavabo rettangolare 600 mm	Bianco		T369801	426,00	16
	Bianco Seta		T3698V1	553,00	16
Prodotti compatibili					
Colonna per installazioni freestanding con lavabo rettangolare T3698	Bianco		T388001	688,00	10
	Bianco Seta		T3880V1	895,00	10
Piletta a scarico libero con cover in ceramica	Bianco	☑	E211401	93,00	40
	Bianco Seta		E2114V1	114,00	40
Sifone lineare per lavabo	Cromato	☑	J3747AA	242,50	10

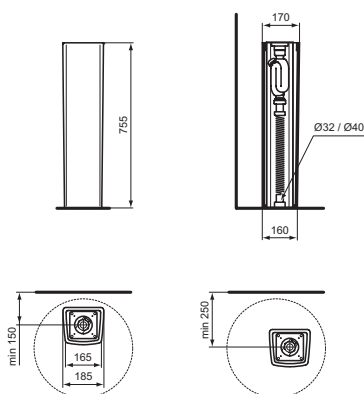
ATELIER
COLLECTIONS

Colonna da abbinare ai lavabi d'appoggio Conca T369601 e T369801, per installazioni freestanding

Descrizione

Colonna da abbinare ai lavabi d'appoggio Conca T369601 e T369801, per installazioni freestanding. La colonna arriva completa di tutto il materiale necessario per l'installazione. Piletta a scarico libero E2114 inclusa.

Colori



01 V1

Prodotti	Colori e finiture	In Stock	Codice	Euro (€)	Pallet
Colonna per installazioni freestanding con lavabo tondo T3696	Bianco		T376501	688,00	10
	Bianco Seta		T3765V1	895,00	10
Colonna per installazioni freestanding con lavabo rettangolare T3698	Bianco		T388001	688,00	10
	Bianco Seta		T3880V1	895,00	10

Conca

A T E L I E R
COLLECTIONS

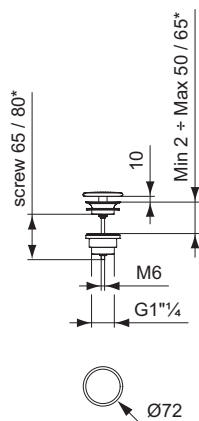

Piletta a scarico libero

Descrizione

Piletta a scarico libero con cover in ceramica.

Colori

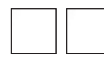

01 V1

Prodotti

Prodotti	Colori e finiture	In Stock	Codice	Euro (€)	Pallet
Piletta a scarico libero con cover in ceramica	Bianco	☑	E211401	93,00	40
	Bianco Seta		E2114V1	114,00	40

A T E L I E R
COLLECTIONS

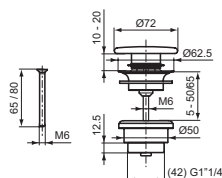

Piletta Click-Clack con cover in ceramica

Descrizione

Piletta Click-Clack con cover in ceramica.

Colori



01

Prodotti

Prodotti	Colori e finiture	In Stock	Codice	Euro (€)	Pallet
Piletta Click-Clack con cover in ceramica	Bianco	☑	E265301	115,50	

Extra

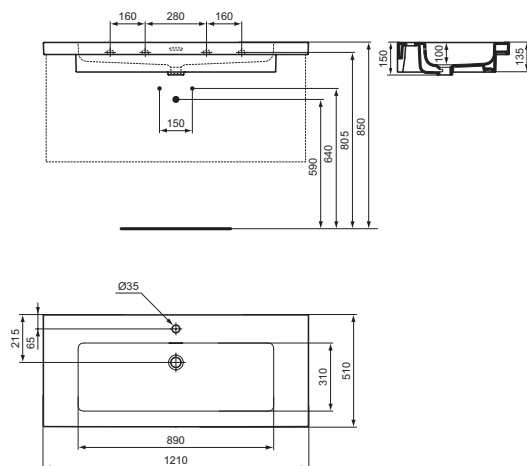
ATELIER
COLLECTIONS

Lavabo Top 1210 mm con foro del troppopieno, 1 foro della rubinetteria

Descrizione

Il lavabo può essere abbinato ai mobili Conca, Atelier Finesse e i.life B, oppure installato con il sifone d'arredo J3747AA. Vedi tabelle di compatibilità a partire da pag. 72.

Colori

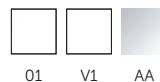

Prodotti	Colori e finiture	In Stock	Codice	Euro (€)	Pallet
Lavabo Top 1210 mm	Bianco		T437001	791,50	14
	Bianco Seta		T4370V1	1.029,50	14
Prodotti compatibili					
Sifone lineare per lavabo	Cromato	☑	J3747AA	242,50	10
Piletta Click-Clack con cover in ceramica	Bianco	☑	E265301	115,50	

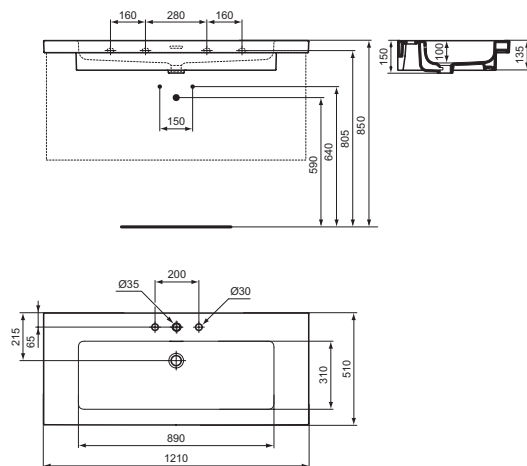
ATELIER
COLLECTIONS

Lavabo Top 1210 mm con foro del troppopieno, 3 fori della rubinetteria

Descrizione

Il lavabo può essere abbinato ai mobili Conca, Atelier Finesse e i.life B oppure installato con il sifone d'arredo J3747AA. Vedi tabelle di compatibilità a partire da pag. 72.

Colori

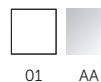

Prodotti	Colori e finiture	In Stock	Codice	Euro (€)	Pallet
Lavabo Top 1210 mm	Bianco		T437201	791,50	14
Prodotti compatibili					
Sifone lineare per lavabo	Cromato	☑	J3747AA	242,50	10
Piletta Click-Clack con cover in ceramica	Bianco	☑	E265301	115,50	

Extra

A T E L I E R
COLLECTIONS

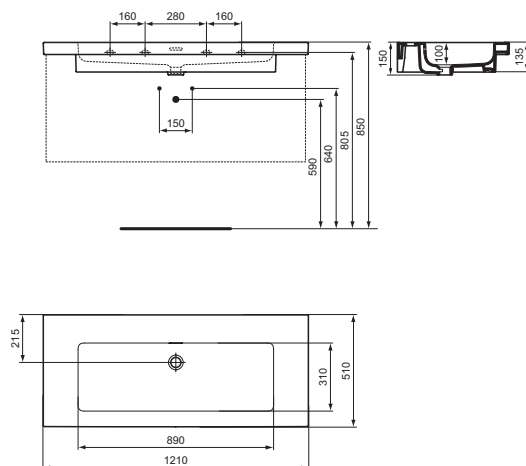

Lavabo Top 1210 mm con foro del troppopieno, senza foro della rubinetteria

Descrizione

Il lavabo può essere abbinato ai mobili Conca, Atelier Finesse e i.life B oppure installato con il sifone d'arredo J3747AA. Vedi tabelle di compatibilità a partire da pag. 72.

Colori

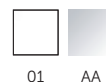

Prodotti	Colori e finiture	In Stock	Codice	Euro (€)	Pallet
Lavabo Top 1210 mm	Bianco		T437301	791,50	14
Prodotti compatibili					
Sifone lineare per lavabo	Cromato	☑	J3747AA	242,50	10
Piletta Click-Clack con cover in ceramica	Bianco	☑	E265301	115,50	

A T E L I E R
COLLECTIONS

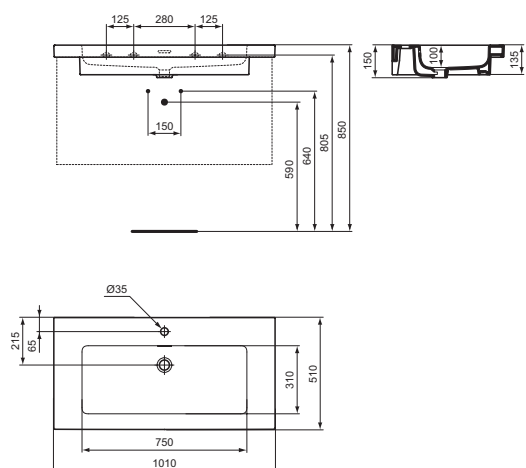

Lavabo Top 1010 mm con foro del troppopieno, 1 foro della rubinetteria

Descrizione

Il lavabo può essere abbinato ai mobili Conca, Atelier Finesse e i.life B oppure installato con il sifone d'arredo J3747AA. Vedi tabelle di compatibilità a partire da pag. 72.

Colori

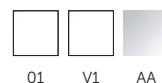

Prodotti	Colori e finiture	In Stock	Codice	Euro (€)	Pallet
Lavabo Top 1010 mm	Bianco		T436601	723,50	10
	Bianco Seta		T4366V1	940,50	10
Prodotti compatibili					
Sifone lineare per lavabo	Cromato	☑	J3747AA	242,50	10
Piletta Click-Clack con cover in ceramica	Bianco	☑	E265301	115,50	

Extra

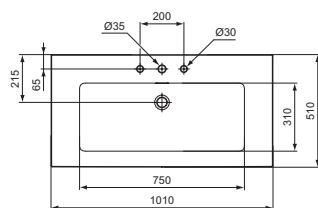
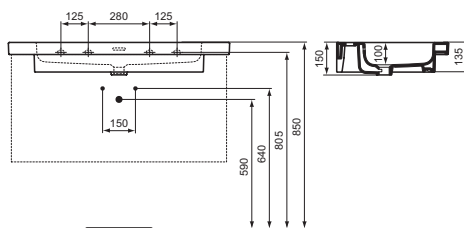
ATELIER
COLLECTIONS

Lavabo Top 1010 mm con foro del troppopieno, 3 fori della rubinetteria

Descrizione

Il lavabo può essere abbinato ai mobili Conca, Atelier Finesse e i.life B oppure installato con il sifone d'arredo J3747AA. Vedi tabelle di compatibilità a partire da pag. 72.

Colori



01 AA

Prodotti	Colori e finiture	In Stock	Codice	Euro (€)	Pallet
Lavabo Top 1010 mm	Bianco		T436801	723,50	10
Prodotti compatibili					
Sifone lineare per lavabo	Cromato	☑	J3747AA	242,50	10
Piletta Click-Clack con cover in ceramica	Bianco	☑	E265301	115,50	

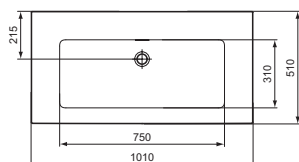
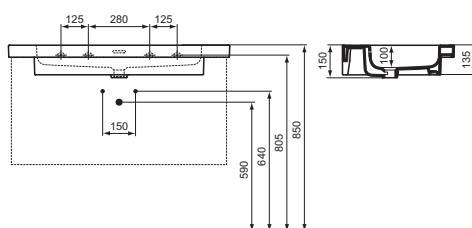
ATELIER
COLLECTIONS

Lavabo Top 1010 mm con foro del troppopieno, senza foro della rubinetteria

Descrizione

Il lavabo può essere abbinato ai mobili Conca, Atelier Finesse e i.life B oppure installato con il sifone d'arredo J3747AA. Vedi tabelle di compatibilità a partire da pag. 72.

Colori



01 AA

Prodotti	Colori e finiture	In Stock	Codice	Euro (€)	Pallet
Lavabo Top 1010 mm	Bianco		T436901	723,50	10
Prodotti compatibili					
Sifone lineare per lavabo	Cromato	☑	J3747AA	242,50	10
Piletta Click-Clack con cover in ceramica	Bianco	☑	E265301	115,50	

Extra

ATELIER
COLLECTIONS

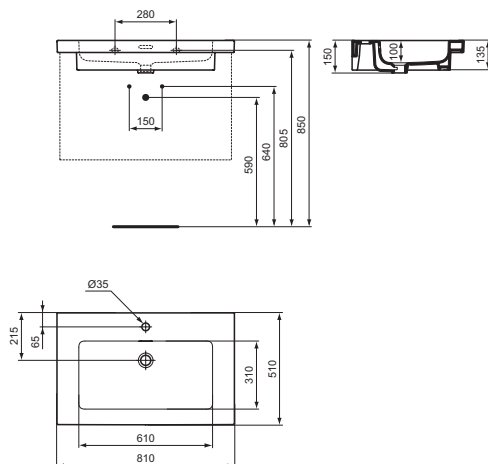

Lavabo Top 810 mm con foro del troppopieno, 1 foro della rubinetteria

Descrizione

Il lavabo può essere abbinato ai mobili Conca, Atelier Finesse e i.life B oppure installato con il sifone d'arredo J3747AA. Vedi tabelle di compatibilità a partire da pag. 72.

Colori

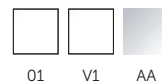

Prodotti

Prodotti	Colori e finiture	In Stock	Codice	Euro (€)	Pallet
Lavabo Top 810 mm	Bianco		T436201	571,50	14
	Bianco Seta		T4362V1	743,00	14

Prodotti compatibili

Sifone lineare per lavabo	Cromato	☑	J3747AA	242,50	10
Piletta Click-Clack con cover in ceramica	Bianco	☑	E265301	115,50	

ATELIER
COLLECTIONS

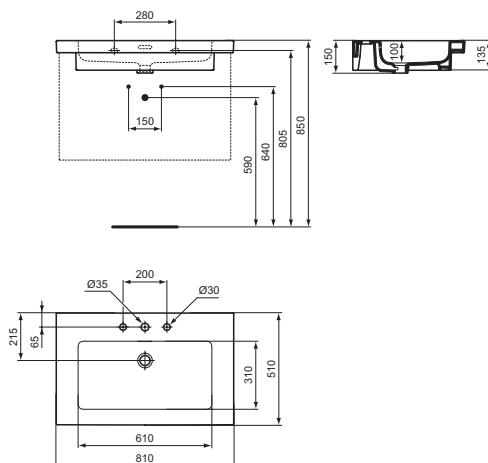

Lavabo Top 810 mm con foro del troppopieno, 3 fori della rubinetteria

Descrizione

Il lavabo può essere abbinato ai mobili Conca, Atelier Finesse e i.life B oppure installato con il sifone d'arredo J3747AA. Vedi tabelle di compatibilità a partire da pag. 72.

Colori

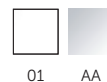

Prodotti

Prodotti	Colori e finiture	In Stock	Codice	Euro (€)	Pallet
Lavabo Top 810 mm	Bianco		T436401	571,50	14

Prodotti compatibili

Sifone lineare per lavabo	Cromato	☑	J3747AA	242,50	10
Piletta Click-Clack con cover in ceramica	Bianco	☑	E265301	115,50	

Extra

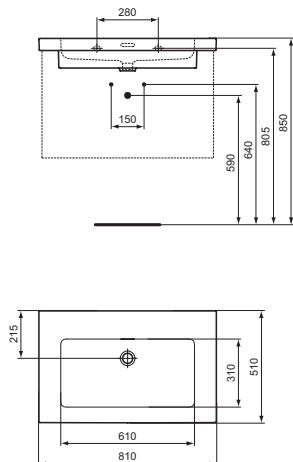
ATELIER
COLLECTIONS

Lavabo Top 810 mm con foro del troppopieno, senza foro della rubinetteria

Descrizione

Il lavabo può essere abbinato ai mobili Conca, Atelier Finesse e i.life B oppure installato con il sifone d'arredo J3747AA. Vedi tabelle di compatibilità a partire da pag. 72.

Colori

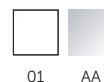

Prodotti

Prodotti	Colori e finiture	In Stock	Codice	Euro (€)	Pallet
Lavabo Top 810 mm	Bianco		T436501	571,50	14

Prodotti compatibili

Sifone lineare per lavabo	Cromato	☑	J3747AA	242,50	10
Piletta Click-Clack con cover in ceramica	Bianco	☑	E265301	115,50	

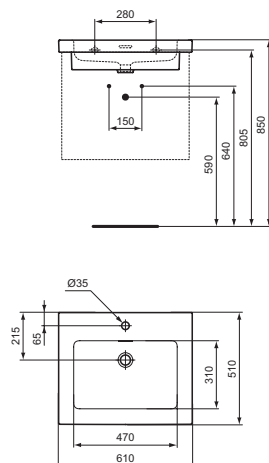
ATELIER
COLLECTIONS

Lavabo Top 610 mm con foro del troppopieno, 1 foro della rubinetteria

Descrizione

Il lavabo può essere abbinato ai mobili Conca, Atelier Finesse e i.life B oppure installato con il sifone d'arredo J3747AA. Vedi tabelle di compatibilità a partire da pag. 72.

Colori

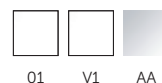

Prodotti

Prodotti	Colori e finiture	In Stock	Codice	Euro (€)	Pallet
Lavabo Top 610 mm	Bianco		T435801	380,50	20
	Bianco Seta		T4358V1	495,50	20

Prodotti compatibili

Sifone lineare per lavabo	Cromato	☑	J3747AA	242,50	10
Piletta Click-Clack con cover in ceramica	Bianco	☑	E265301	115,50	

Extra

A T E L I E R
COLLECTIONS

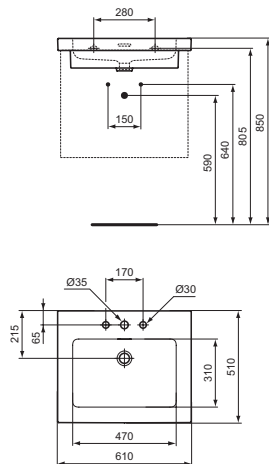

Lavabo Top 610 mm con foro del troppopieno, 3 fori della rubinetteria

Descrizione

Il lavabo può essere abbinato ai mobili Conca, Atelier Finesse e i.life B oppure installato con il sifone d'arredo J3747AA. Vedi tabelle di compatibilità a partire da pag. 72.

Colori

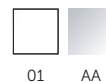

Prodotti

Prodotti	Colori e finiture	In Stock	Codice	Euro (€)	Pallet
Lavabo Top 610 mm	Bianco		T436001	380,50	20

Prodotti compatibili

Sifone lineare per lavabo	Cromato	✓	J3747AA	242,50	10
Piletta Click-Clack con cover in ceramica	Bianco	✓	E265301	115,50	

A T E L I E R
COLLECTIONS

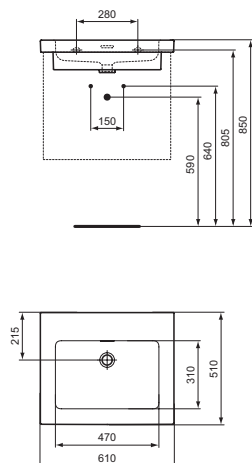

Lavabo Top 610 mm con foro del troppopieno, senza foro della rubinetteria

Descrizione

Il lavabo può essere abbinato ai mobili Conca, Atelier Finesse e i.life B oppure installato con il sifone d'arredo J3747AA. Vedi tabelle di compatibilità a partire da pag. 72.

Colori

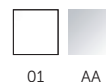

Prodotti

Prodotti	Colori e finiture	In Stock	Codice	Euro (€)	Pallet
Lavabo Top 610 mm	Bianco		T436101	380,50	20

Prodotti compatibili

Sifone lineare per lavabo	Cromato	✓	J3747AA	242,50	10
Piletta Click-Clack con cover in ceramica	Bianco	✓	E265301	115,50	

Extra

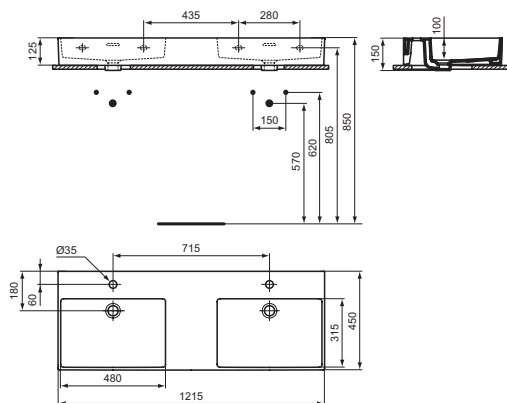
ATELIER
COLLECTIONS

Lavabo 1200 mm con foro del troppopieno, 1 foro della rubinetteria

Descrizione

Per installazione sospesa o da appoggio su piano (in abbinamento a mobili con profondità ridotta) nella versione smaltata o per appoggio su piano nella versione rettificata. Dima a corredo.

Abbinabili anche ai mobili Atelier Finesse, Connect Air e i.life A vedi tabelle di compatibilità a partire da pag. 72.

Colori

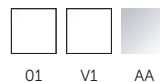

Prodotti

Prodotti	Colori e finiture	In Stock	Codice	Euro (€)	Pallet
Lavabo rettangolare 1200 mm, smaltato	Bianco		T373101	754,50	10
	Bianco Seta		T3731V1	980,50	10
Lavabo rettangolare 1200 mm, rettificato	Bianco		T391301	794,00	10
	Bianco Seta		T3913V1	1.032,50	10

Prodotti compatibili

Sifone lineare per lavabo	Cromato	☑	J3747AA	242,50	10
Piletta Click-Clack con cover in ceramica	Bianco	☑	E265301	115,50	

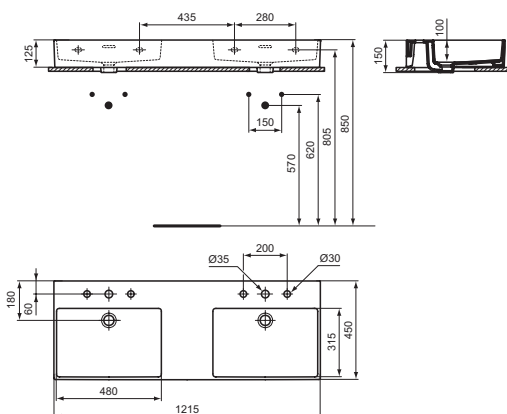
ATELIER
COLLECTIONS

Lavabo 1200 mm con foro del troppopieno, 3 fori della rubinetteria

Descrizione

Per installazione sospesa o da appoggio su piano (in abbinamento a mobili con profondità ridotta) nella versione smaltata o per appoggio su piano nella versione rettificata. Dima a corredo.

Abbinabili anche ai mobili Atelier Finesse, Connect Air e i.life A vedi tabelle di compatibilità a partire da pag. 72.

Colori



Prodotti

Prodotti	Colori e finiture	In Stock	Codice	Euro (€)	Pallet
Lavabo rettangolare 1200 mm, smaltato	Bianco		T391001	754,50	10
Lavabo rettangolare 1200 mm, rettificato	Bianco		T391401	794,00	10

Prodotti compatibili

Sifone lineare per lavabo	Cromato	☑	J3747AA	242,50	10
Piletta Click-Clack con cover in ceramica	Bianco	☑	E265301	115,50	

Extra

ATELIER
COLLECTIONS

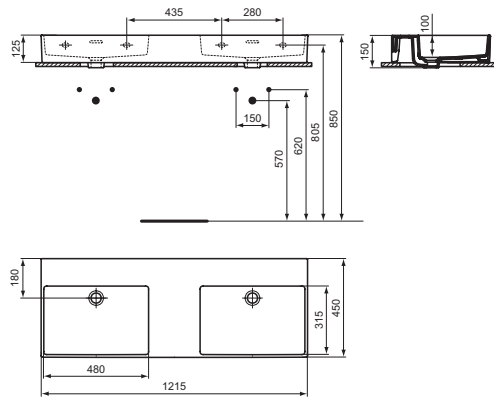

Lavabo 1200 mm con foro del trop-pieno, senza fori della rubinetteria

Descrizione

Per installazione sospesa o da appoggio su piano (in abbinamento a mobili con profondità ridotta) nella versione smaltata o per appoggio su piano nella versione rettificata. Dima a corredo.

Abbinabili anche ai mobili Atelier Finesse, Connect Air e i.life A vedi tabelle di compatibilità a partire da pag. 72.

Colori

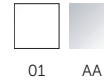

Prodotti

	Colori e finiture	In Stock	Codice	Euro (€)	Pallet
Lavabo rettangolare 1200 mm, smaltato	Bianco		T391101	754,50	10
Lavabo rettangolare 1200 mm, rettificato	Bianco		T391501	794,00	10

Prodotti compatibili

Sifone lineare per lavabo	Cromato	☑	J3747AA	242,50	10
Piletta Click-Clack con cover in ceramica	Bianco	☑	E265301	115,50	

ATELIER
COLLECTIONS

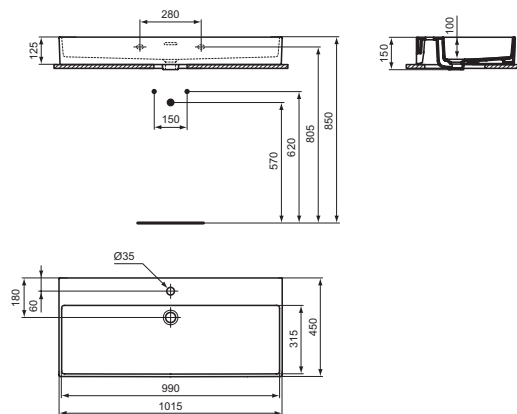

Lavabo 1000 mm con foro del trop-pieno, 1 foro della rubinetteria

Descrizione

Per installazione sospesa o da appoggio su piano (in abbinamento a mobili con profondità ridotta) nella versione smaltata o per appoggio su piano nella versione rettificata. Dima a corredo.

Abbinabili anche ai mobili Atelier Finesse, Connect Air e i.life A vedi tabelle di compatibilità a partire da pag. 72.

Colori

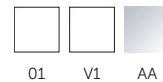

Prodotti

	Colori e finiture	In Stock	Codice	Euro (€)	Pallet
Lavabo rettangolare 1000 mm, smaltato	Bianco		T373001	689,00	10
	Bianco Seta		T3730V1	896,00	10
Lavabo rettangolare 1000 mm, rettificato	Bianco		T390501	729,50	10
	Bianco Seta		T3905V1	948,50	10

Prodotti compatibili

Sifone lineare per lavabo	Cromato	☑	J3747AA	242,50	10
Piletta Click-Clack con cover in ceramica	Bianco	☑	E265301	115,50	

Extra

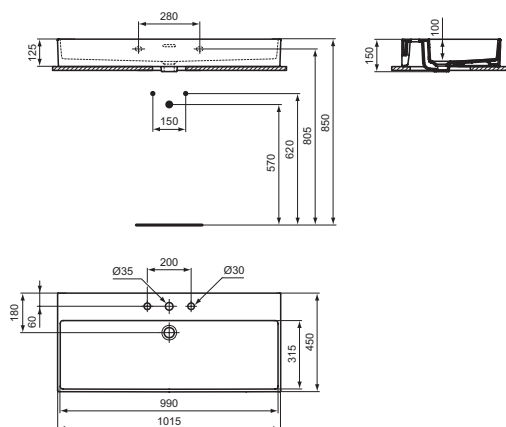
ATELIER
COLLECTIONS

Lavabo 1000 mm con foro del trop-pieno, 3 fori della rubinetteria

Descrizione

Per installazione sospesa o da appoggio su piano (in abbinamento a mobili con profondità ridotta) nella versione smaltata o per appoggio su piano nella versione rettificata. Dima a corredo.

Abbinabili anche ai mobili Atelier Finesse, Connect Air e i.life A vedi tabelle di compatibilità a partire da pag. 72.

Colori

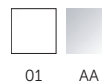

01 AA

Prodotti

Prodotti	Colori e finiture	In Stock	Codice	Euro (€)	Pallet
Lavabo rettangolare 1000 mm, smaltato	Bianco		T390301	689,00	10
Lavabo rettangolare 1000 mm, rettificato	Bianco		T390701	729,50	10

Prodotti compatibili

Sifone lineare per lavabo	Cromato	☑	J3747AA	242,50	10
Piletta Click-Clack con cover in ceramica	Bianco	☑	E265301	115,50	

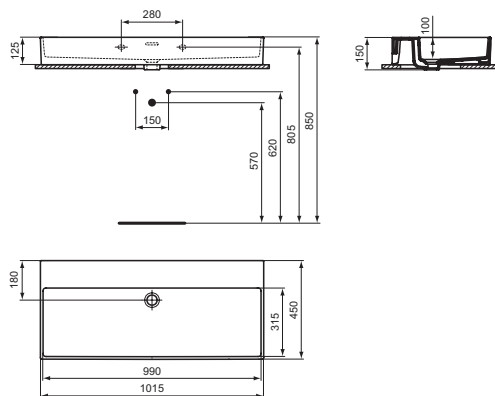
ATELIER
COLLECTIONS

Lavabo 1000 mm con foro del trop-pieno, senza fori della rubinetteria

Descrizione

Per installazione sospesa o da appoggio su piano (in abbinamento a mobili con profondità ridotta) nella versione smaltata o per appoggio su piano nella versione rettificata. Dima a corredo.

Abbinabili anche ai mobili Atelier Finesse, Connect Air e i.life A vedi tabelle di compatibilità a partire da pag. 72.

Colori

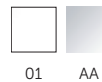

01 AA

Prodotti

Prodotti	Colori e finiture	In Stock	Codice	Euro (€)	Pallet
Lavabo rettangolare 1000 mm, smaltato	Bianco		T390401	689,00	10
Lavabo rettangolare 1000 mm, rettificato	Bianco		T390801	729,50	10

Prodotti compatibili

Sifone lineare per lavabo	Cromato	☑	J3747AA	242,50	10
Piletta Click-Clack con cover in ceramica	Bianco	☑	E265301	115,50	

Extra

A T E L I E R
COLLECTIONS

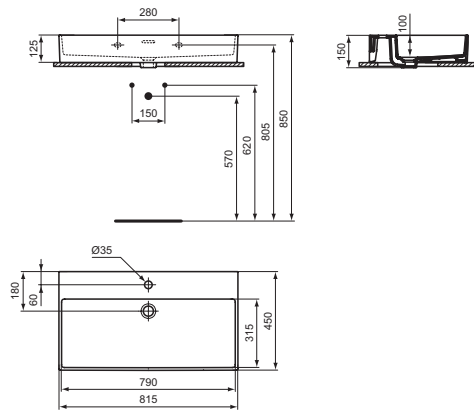

Lavabo 800 mm con foro del troppo-pieno, 1 foro della rubinetteria

Descrizione

Per installazione sospesa o da appoggio su piano (in abbinamento a mobili con profondità ridotta) nella versione smaltata o per appoggio su piano nella versione rettificata. Dima a corredo.

Abbinabili anche ai mobili Atelier Finesse, Connect AIR, i.life A, e alla struttura in metallo Conca E2654, vedi tabelle di compatibilità a partire da pag. 72.

Colori

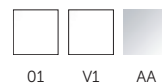

01 V1 AA

Prodotti

	Colori e finiture	In Stock	Codice	Euro (€)	Pallet
Lavabo rettangolare 800 mm, smaltato	Bianco	☑	T372901	544,50	14
	Bianco Seta		T3729V1	708,00	14
Lavabo rettangolare 800 mm, rettificato	Bianco		T389901	585,00	14
	Bianco Seta		T3899V1	760,00	14

Prodotti compatibili

Sifone lineare per lavabo	Cromato	☑	J3747AA	242,50	10
Piletta Click-Clack con cover in ceramica	Bianco	☑	E265301	115,50	

A T E L I E R
COLLECTIONS

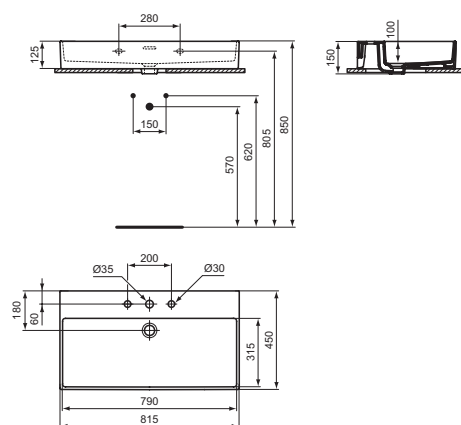

Lavabo 800 mm con foro del troppo-pieno, 3 fori della rubinetteria

Descrizione

Per installazione sospesa o da appoggio su piano (in abbinamento a mobili con profondità ridotta) nella versione smaltata o per appoggio su piano nella versione rettificata. Dima a corredo.

Abbinabili anche ai mobili Atelier Finesse, Connect AIR, i.life A, e alla struttura in metallo Conca E2654, vedi tabelle di compatibilità a partire da pag. 72.

Colori

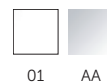

01 AA

Prodotti

	Colori e finiture	In Stock	Codice	Euro (€)	Pallet
Lavabo rettangolare 800 mm, smaltato	Bianco		T389701	544,50	14
Lavabo rettangolare 800 mm, rettificato	Bianco		T390001	585,00	14

Prodotti compatibili

Sifone lineare per lavabo	Cromato	☑	J3747AA	242,50	10
Piletta Click-Clack con cover in ceramica	Bianco	☑	E265301	115,50	

Extra

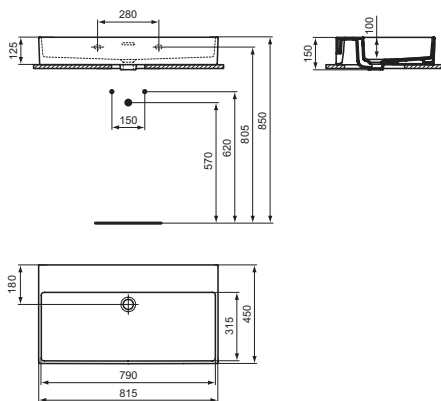
ATELIER
COLLECTIONS

Lavabo 800 mm con foro del troppo-pieno, senza fori della rubinetteria

Descrizione

Per installazione sospesa o da appoggio su piano (in abbinamento a mobili con profondità ridotta) nella versione smaltata o per appoggio su piano nella versione rettificata. Dima a corredo.

Abbinabili anche ai mobili Atelier Finesse, Connect AIR, i.life A, e alla struttura in metallo Conca E2654, vedi tabelle di compatibilità a partire da pag. 72.

Colori

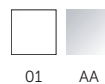

01 AA

Prodotti

Prodotti	Colori e finiture	In Stock	Codice	Euro (€)	Pallet
Lavabo rettangolare 800 mm, smaltato	Bianco		T389801	544,50	14
Lavabo rettangolare 800 mm, rettificato	Bianco		T390101	585,00	14

Prodotti compatibili

Sifone lineare per lavabo	Cromato	☑	J3747AA	242,50	10
Piletta Click-Clack con cover in ceramica	Bianco	☑	E265301	115,50	

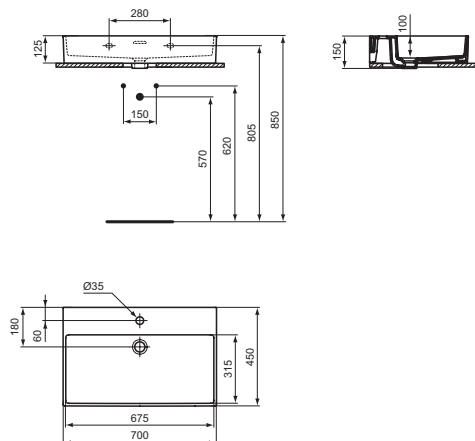
ATELIER
COLLECTIONS

Lavabo 700 mm con foro del troppo-pieno, 1 foro della rubinetteria

Descrizione

Per installazione sospesa o da appoggio su piano (in abbinamento a mobili con profondità ridotta) nella versione smaltata o per appoggio su piano nella versione rettificata. Dima a corredo.

Colori

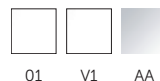

01 V1 AA

Prodotti

Prodotti	Colori e finiture	In Stock	Codice	Euro (€)	Pallet
Lavabo rettangolare 700 mm, smaltato	Bianco	☑	T372801	436,00	14
	Bianco Seta		T3728V1	566,50	14
Lavabo rettangolare 700 mm, rettificato	Bianco		T389401	476,00	14
	Bianco Seta		T3894V1	618,50	14

Prodotti compatibili

Sifone lineare per lavabo	Cromato	☑	J3747AA	242,50	10
Piletta Click-Clack con cover in ceramica	Bianco	☑	E265301	115,50	

Extra

ATELIER
COLLECTIONS

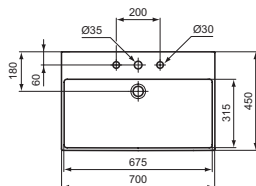
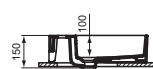
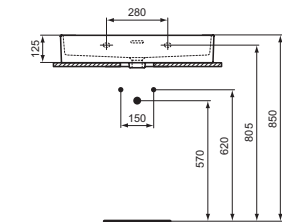

Lavabo 700 mm con foro del troppo-pieno, 3 fori della rubinetteria

Descrizione

Per installazione sospesa o da appoggio su piano (in abbinamento a mobili con profondità ridotta) nella versione smaltata o per appoggio su piano nella versione rettificata. Dima a corredo.

Colori

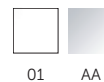

01 AA

Prodotti

Prodotti	Colori e finiture	In Stock	Codice	Euro (€)	Pallet
Lavabo rettangolare 700 mm, smaltato	Bianco		T389201	436,00	14
Lavabo rettangolare 700 mm, rettificato	Bianco		T389501	476,00	14

Prodotti compatibili

Sifone lineare per lavabo	Cromato	☑	J3747AA	242,50	10
Piletta Click-Clack con cover in ceramica	Bianco	☑	E265301	115,50	

ATELIER
COLLECTIONS

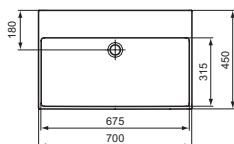
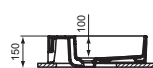
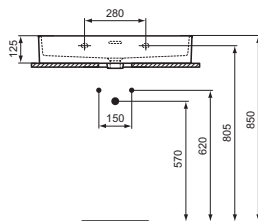

Lavabo 700 mm con foro del troppo-pieno, senza fori della rubinetteria

Descrizione

Per installazione sospesa o da appoggio su piano (in abbinamento a mobili con profondità ridotta) nella versione smaltata o per appoggio su piano nella versione rettificata. Dima a corredo.

Colori

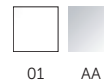

01 AA

Prodotti

Prodotti	Colori e finiture	In Stock	Codice	Euro (€)	Pallet
Lavabo rettangolare 700 mm, smaltato	Bianco		T389301	436,00	14
Lavabo rettangolare 700 mm, rettificato	Bianco		T389601	476,00	14

Prodotti compatibili

Sifone lineare per lavabo	Cromato	☑	J3747AA	242,50	10
Piletta Click-Clack con cover in ceramica	Bianco	☑	E265301	115,50	

Extra

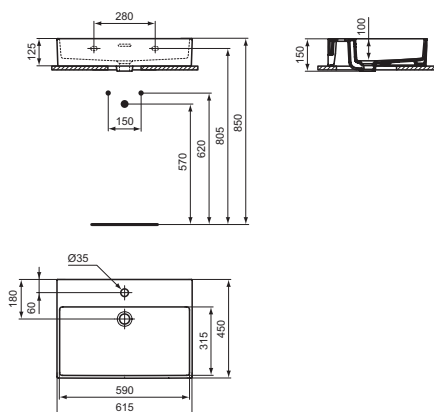
ATELIER
COLLECTIONS

Lavabo 600 mm con foro del troppo-pieno, 1 foro della rubinetteria

Descrizione

Per installazione sospesa o da appoggio su piano (in abbinamento a mobili con profondità ridotta) nella versione smaltata o per appoggio su piano nella versione rettificata. Dima a corredo.

Abbinabili anche ai mobili Atelier Finesse, Connect AIR, i.life A, e alla struttura in metallo Conca E2532 vedi tabelle di compatibilità a partire da pag. 72.

Colori

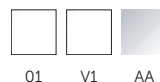

O1 V1 AA

Prodotti

Prodotti	Colori e finiture	In Stock	Codice	Euro (€)	Pallet
Lavabo rettangolare 600 mm, smaltato	Bianco	☑	T372701	363,50	20
	Bianco Seta		T3727V1	472,00	20
Lavabo rettangolare 600 mm, rettificato	Bianco	☑	T388901	403,00	20
	Bianco Seta		T3889V1	524,00	20

Prodotti compatibili

Sifone lineare per lavabo	Cromato	☑	J3747AA	242,50	10
Piletta Click-Clack con cover in ceramica	Bianco	☑	E265301	115,50	

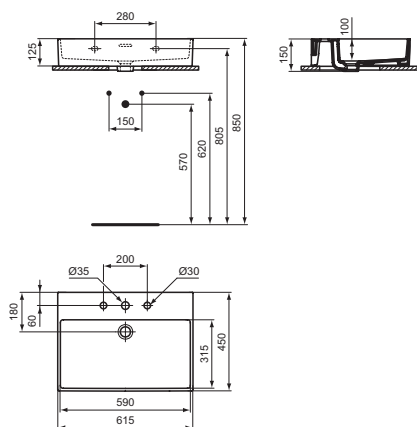
ATELIER
COLLECTIONS

Lavabo 600 mm con foro del troppo-pieno, 3 fori della rubinetteria

Descrizione

Per installazione sospesa o da appoggio su piano (in abbinamento a mobili con profondità ridotta) nella versione smaltata o per appoggio su piano nella versione rettificata. Dima a corredo.

Abbinabili anche ai mobili Atelier Finesse, Connect AIR, i.life A, e alla struttura in metallo Conca E2532 vedi tabelle di compatibilità a partire da pag. 72.

Colori

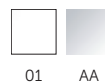

O1 AA

Prodotti

Prodotti	Colori e finiture	In Stock	Codice	Euro (€)	Pallet
Lavabo rettangolare 600 mm, smaltato	Bianco		T388701	363,50	20
Lavabo rettangolare 600 mm, rettificato	Bianco		T389001	403,00	20

Prodotti compatibili

Sifone lineare per lavabo	Cromato	☑	J3747AA	242,50	10
Piletta Click-Clack con cover in ceramica	Bianco	☑	E265301	115,50	

Extra

A T E L I E R
COLLECTIONS

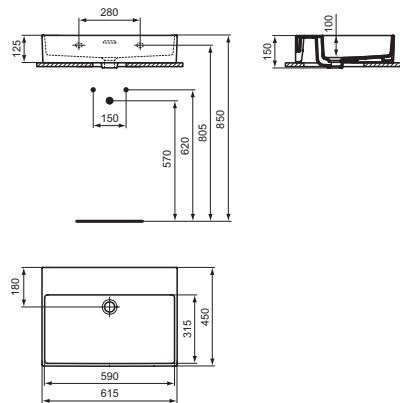

Lavabo 600 mm con foro del troppo-pieno, senza fori della rubinetteria

Descrizione

Per installazione sospesa o da appoggio su piano (in abbinamento a mobili con profondità ridotta) nella versione smaltata o per appoggio su piano nella versione rettificata. Dima a corredo.

Abbinabili anche ai mobili Atelier Finesse, Connect AIR, i.life A, e alla struttura in metallo Conca E2532 vedi tabelle di compatibilità a partire da pag. 72.

Colori

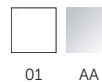

Prodotti

Prodotti	Colori e finiture	In Stock	Codice	Euro (€)	Pallet
Lavabo rettangolare 600 mm, smaltato	Bianco		T388801	363,50	20
Lavabo rettangolare 600 mm, rettificato	Bianco		T389101	403,00	20

Prodotti compatibili

Sifone lineare per lavabo	Cromato	☑	J3747AA	242,50	10
Piletta Click-Clack con cover in ceramica	Bianco	☑	E265301	115,50	

A T E L I E R
COLLECTIONS

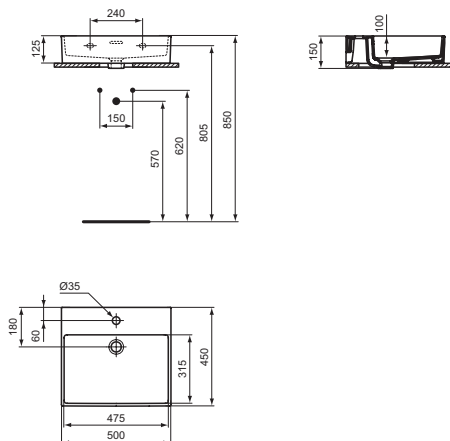

Lavabo 500 mm con foro del troppo-pieno, 1 foro della rubinetteria

Descrizione

Per installazione sospesa o da appoggio su piano (in abbinamento a mobili con profondità ridotta) nella versione smaltata o per appoggio su piano nella versione rettificata. Dima a corredo.

Colori

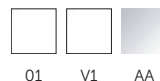

Prodotti

Prodotti	Colori e finiture	In Stock	Codice	Euro (€)	Pallet
Lavabo rettangolare 500 mm, smaltato	Bianco	☑	T372601	305,00	20
	Bianco Seta		T3726V1	396,50	20
Lavabo rettangolare 500 mm, rettificato	Bianco		T388401	345,50	20
	Bianco Seta		T3884V1	448,50	20

Prodotti compatibili

Sifone lineare per lavabo	Cromato	☑	J3747AA	242,50	10
Piletta Click-Clack con cover in ceramica	Bianco	☑	E265301	115,50	

Extra

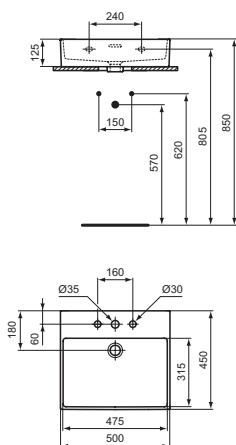
ATELIER
COLLECTIONS

Lavabo 500 mm con foro del troppo-pieno, 3 fori della rubinetteria

Descrizione

Per installazione sospesa o da appoggio su piano (in abbinamento a mobili con profondità ridotta) nella versione smaltata o per appoggio su piano nella versione rettificata. Dima a corredo.

Colori

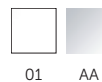

01 AA

Prodotti

Prodotti	Colori e finiture	In Stock	Codice	Euro (€)	Pallet
Lavabo rettangolare 500 mm, smaltato	Bianco		T388201	305,00	20
Lavabo rettangolare 500 mm, rettificato	Bianco		T388501	345,50	20

Prodotti compatibili

Prodotti compatibili	Colori e finiture	In Stock	Codice	Euro (€)	Pallet
Sifone lineare per lavabo	Cromato	☑	J3747AA	242,50	10
Piletta Click-Clack con cover in ceramica	Bianco	☑	E265301	115,50	

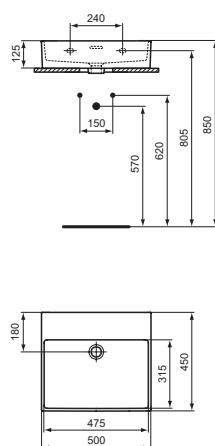
ATELIER
COLLECTIONS

Lavabo 500 mm con foro del troppo-pieno, senza fori della rubinetteria

Descrizione

Per installazione sospesa o da appoggio su piano (in abbinamento a mobili con profondità ridotta) nella versione smaltata o per appoggio su piano nella versione rettificata. Dima a corredo.

Colori

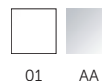

01 AA

Prodotti

Prodotti	Colori e finiture	In Stock	Codice	Euro (€)	Pallet
Lavabo rettangolare 500 mm, smaltato	Bianco		T388301	305,00	20
Lavabo rettangolare 500 mm, rettificato	Bianco		T388601	345,50	20

Prodotti compatibili

Prodotti compatibili	Colori e finiture	In Stock	Codice	Euro (€)	Pallet
Sifone lineare per lavabo	Cromato	☑	J3747AA	242,50	10
Piletta Click-Clack con cover in ceramica	Bianco	☑	E265301	115,50	

Extra

A T E L I E R
COLLECTIONS

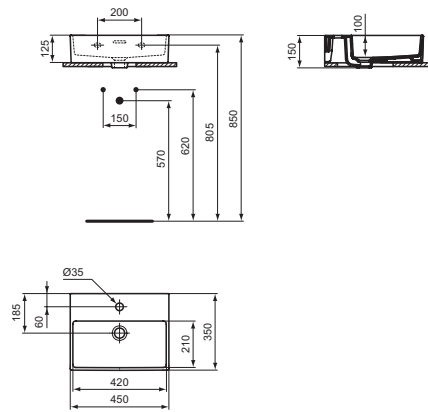

Lavamani 450 mm con foro del trop-pieno, 1 foro della rubinetteria

Descrizione

Per installazione sospesa o da appoggio su piano (in abbinamento a mobili con profondità ridotta) nella versione smaltata o per appoggio su piano nella versione rettificata. Dima a corredo.

Colori

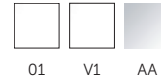

Prodotti

Prodotti	Colori e finiture	In Stock	Codice	Euro (€)	Pallet
Lavamani rettangolare 450 mm, smaltato	Bianco	✓	T373201	221,50	20
	Bianco Seta		T3732V1	287,50	20
Lavamani rettangolare 450 mm, rettificato	Bianco		T391701	221,50	20
	Bianco Seta		T3917V1	287,50	20

Prodotti compatibili

Sifone lineare per lavabo	Cromato	✓	J3747AA	242,50	10
Piletta Click-Clack con cover in ceramica	Bianco	✓	E265301	115,50	

A T E L I E R
COLLECTIONS

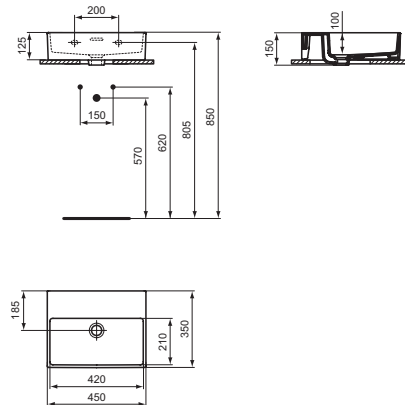

Lavamani 450 mm con foro del trop-pieno, senza fori della rubinetteria

Descrizione

Per installazione sospesa o da appoggio su piano (in abbinamento a mobili con profondità ridotta) nella versione smaltata o per appoggio su piano nella versione rettificata. Dima a corredo.

Colori

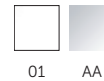

Prodotti

Prodotti	Colori e finiture	In Stock	Codice	Euro (€)	Pallet
Lavamani rettangolare 450 mm, smaltato	Bianco		T391601	221,50	20
Lavamani rettangolare 450 mm, rettificato	Bianco		T391801	221,50	20

Prodotti compatibili

Sifone lineare per lavabo	Cromato	✓	J3747AA	242,50	10
Piletta Click-Clack con cover in ceramica	Bianco	✓	E265301	115,50	

Extra

ATELIER
COLLECTIONS

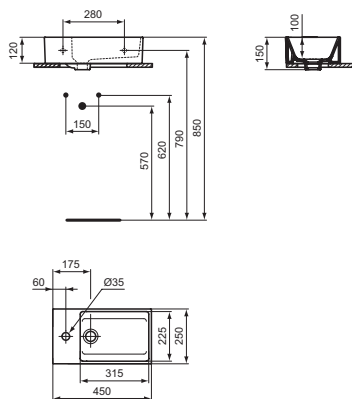

Lavamani 450 mm asimmetrico versione sinistra, 1 foro della rubinetteria

Descrizione

Per installazione sospesa o da appoggio su piano. Con foro del troppopieno.

Colori

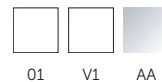

O1 V1 AA

Prodotti

Prodotti	Colori e finiture	In Stock	Codice	Euro (€)	Pallet
Lavamani asimmetrico versione sinistra 450 mm, smaltato	Bianco		T373301	221,50	30
	Bianco Seta		T3733V1	287,50	30
Lavamani asimmetrico versione 450 mm, rettificato	Bianco		T392001	221,50	30
	Bianco Seta		T3920V1	287,50	30

Prodotti compatibili

Sifone lineare per lavabo	Cromato	☑	J3747AA	242,50	10
Piletta Click-Clack con cover in ceramica	Bianco	☑	E265301	115,50	

ATELIER
COLLECTIONS

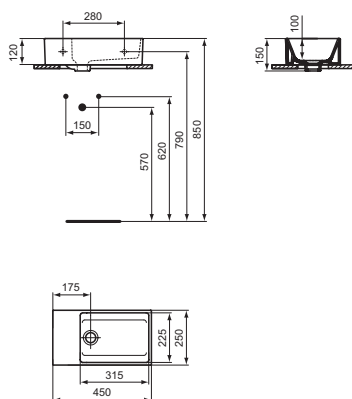

Lavamani 450 mm asimmetrico versione sinistra, senza foro della rubinetteria

Descrizione

Per installazione sospesa o da appoggio su piano. Con foro del troppopieno.

Colori

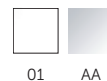

O1 AA

Prodotti

Prodotti	Colori e finiture	In Stock	Codice	Euro (€)	Pallet
Lavamani asimmetrico versione 450 mm, smaltato	Bianco		T391901	221,50	30
Lavamani asimmetrico versione 450 mm, rettificato	Bianco		T392101	221,50	30

Prodotti compatibili

Sifone lineare per lavabo	Cromato	☑	J3747AA	242,50	10
Piletta Click-Clack con cover in ceramica	Bianco	☑	E265301	115,50	

Extra

A T E L I E R
COLLECTIONS

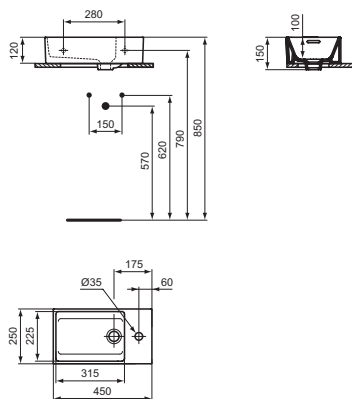

Lavamani 450 mm asimmetrico versione destra, 1 foro della rubinetteria

Descrizione

Per installazione sospesa o da appoggio su piano. Con foro del troppopieno.

Colori

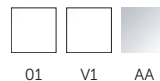

01 V1 AA

Prodotti

Prodotti	Colori e finiture	In Stock	Codice	Euro (€)	Pallet
Lavamani asimmetrico versione destra 450 mm, smaltato	Bianco	☑	T373401	221,50	30
	Bianco Seta		T3734V1	287,50	30
Lavamani asimmetrico versione destra 450 mm, rettificato	Bianco		T392301	221,50	30
	Bianco Seta		T3923V1	287,50	30

Prodotti compatibili

Sifone lineare per lavabo	Cromato	☑	J3747AA	242,50	10
Piletta Click-Clack con cover in ceramica	Bianco	☑	E265301	115,50	

A T E L I E R
COLLECTIONS

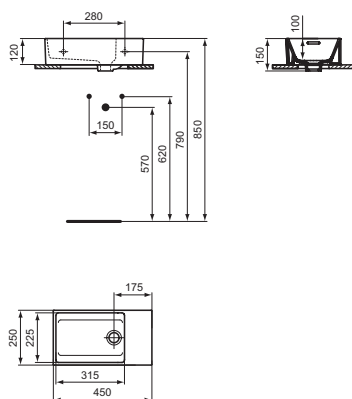

Lavamani 450 mm asimmetrico versione destra, senza foro della rubinetteria

Descrizione

Per installazione sospesa o da appoggio su piano. Con foro del troppopieno.

Colori

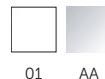

01 AA

Prodotti

Prodotti	Colori e finiture	In Stock	Codice	Euro (€)	Pallet
Lavamani asimmetrico versione destra 450 mm, smaltato	Bianco		T392201	221,50	30
Lavamani asimmetrico versione destra 450 mm, rettificato	Bianco		T392401	221,50	30

Prodotti compatibili

Sifone lineare per lavabo	Cromato	☑	J3747AA	242,50	10
Piletta Click-Clack con cover in ceramica	Bianco	☑	E265301	115,50	

Extra

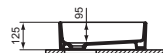
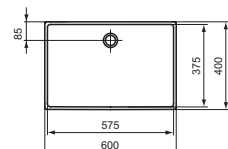
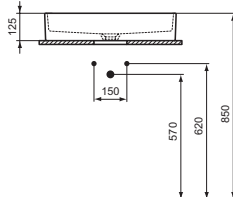
ATELIER
COLLECTIONS

Lavabo 600 mm da appoggio su piano

Descrizione

Senza foro del troppopieno e senza foro della rubinetteria. Dima e fissaggi inclusi nella confezione. Abbinabile alla piletta a scarico libero con cover ceramica E211401, da acquistare separatamente.

Colori

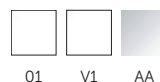

01 V1 AA

Prodotti

Prodotti	Colori e finiture	In Stock	Codice	Euro (€)	Pallet
Lavabo 600 mm da appoggio su piano	Bianco	☑	T374001	413,00	20
	Bianco Seta		T3740V1	537,00	20

Prodotti compatibili

Piletta a scarico libero con cover in ceramica	Bianco	☑	E211401	93,00	40
	Bianco Seta		E2114V1	114,00	40
Sifone lineare per lavabo	Cromato	☑	J3747AA	242,50	10

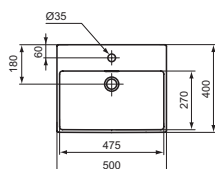
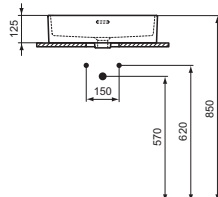
ATELIER
COLLECTIONS

Lavabo 500 mm da appoggio su piano

Descrizione

Con foro della rubinetteria e foro del troppopieno. Dima e fissaggi inclusi nella confezione.

Colori

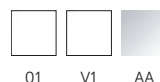

01 V1 AA

Prodotti

Prodotti	Colori e finiture	In Stock	Codice	Euro (€)	Pallet
Lavabo 500 mm da appoggio su piano	Bianco		T374101	345,50	20
	Bianco Seta		T3741V1	448,50	20

Prodotti compatibili

Sifone lineare per lavabo	Cromato	☑	J3747AA	242,50	10
Piletta Click-Clack con cover in ceramica	Bianco	☑	E265301	115,50	

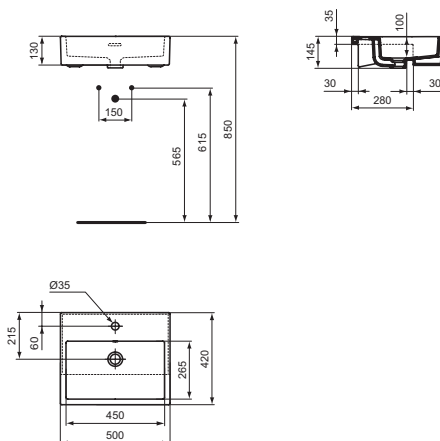
ATELIER
COLLECTIONS

Lavabo rettangolare 500 mm da semincasso

Descrizione

Con foro del troppopieno. Dima e fissaggi inclusi nella confezione.

Colori

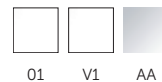

01 V1 AA

Prodotti

Prodotti	Colori e finiture	In Stock	Codice	Euro (€)	Pallet
Lavabo 500x420 mm da semincasso	Bianco	✓	T373501	346,50	25
	Bianco Seta		T3735V1	450,00	25

Prodotti compatibili

Sifone lineare per lavabo	Cromato	✓	J3747AA	242,50	10
Piletta Click-Clack con cover in ceramica	Bianco	✓	E265301	115,50	

Blend Cube

ATELIER
COLLECTIONS

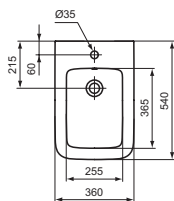
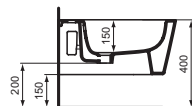
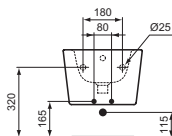

Bidet sospeso monoforo

Descrizione

Fissaggi completamente nascosti ed erogazione dell'acqua dal rubinetto. Vi si possono installare sia rubinetti monocomando che monoforo a doppio comando. Per il fissaggio a parete è necessario utilizzare l'apposito kit TT0299598 incluso nella confezione ed il sostegno metallico T655067 da ordinare separatamente.

Colori

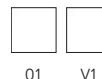

01 V1

Prodotti

Prodotti	Colori e finiture	In Stock	Codice	Euro (€)	Pallet
Bidet sospeso monoforo	Bianco	✓	T368701	403,00	12
	Bianco Seta		T3687V1	525,00	12

ATELIER
COLLECTIONS

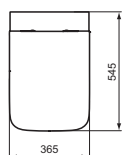
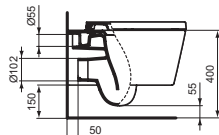
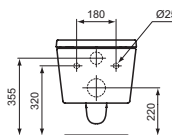

Vaso sospeso AquaBlade®

Descrizione

Fissaggi completamente nascosti, senza sedile. La tecnologia AquaBlade® crea una lama d'acqua che pulisce una superficie più ampia del 90% rispetto a un vaso con brida. Grazie al design innovativo inoltre elimina gli angoli nascosti rendendo comodamente accessibile l'intera superficie del vaso per una pulizia più efficace. Il vaso è corredato dell'innovativo fissaggio a parete con accesso dai fori del sedile. Per il fissaggio a parete è necessario utilizzare l'apposito kit TT0293963 incluso nella confezione ed il sostegno metallico T655067 da ordinare separatamente. Certificato per scarico 4,5/3 litri. Il sedile è disponibile nella versione avvolgente (T3926/T3927) o slim (T5211) e da ordinare separatamente.

*Disponibile da aprile 2024

Colori

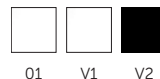

01 V1 V2

Prodotti

Prodotti	Colori e finiture	In Stock	Codice	Euro (€)	Pallet
Vaso sospeso AquaBlade®	Bianco	✓	T368601	511,00	12
	Bianco Seta		T3686V1	664,00	12
	Nero Lucido*		T3686V2	821,00	12

ATELIER
COLLECTIONS

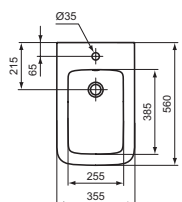
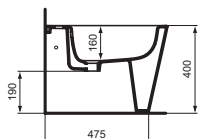
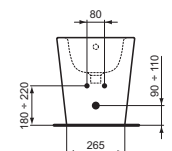

Bidet a terra filo parete

Descrizione

Con fissaggi completamente nascosti. Erogazione dell'acqua dal rubinetto. Vi si possono installare sia rubinetti monocomando che monoforo a doppio comando. Per il fissaggio è necessario utilizzare l'apposito kit TT0293851 incluso nella confezione.

Colori

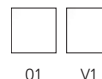

01 V1

Prodotti

Prodotti	Colori e finiture	In Stock	Codice	Euro (€)	Pallet
Bidet a terra filo parete	Bianco	✓	T368901	403,00	8
	Bianco Seta		T3689V1	525,00	8

Blend Cube

A T E L I E R
COLLECTIONS

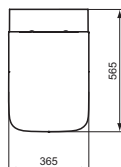
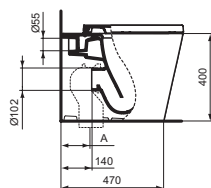
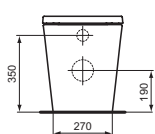

Vaso a terra universale filo parete AquaBlade®

Descrizione

Fissaggi completamente nascosti. La tecnologia AquaBlade® crea una lama d'acqua che pulisce una superficie più ampia del 90% rispetto a un vaso con brida. Grazie al design innovativo inoltre elimina gli angoli nascosti rendendo comodamente accessibile l'intera superficie del vaso per una pulizia più efficace. Grazie allo scarico traslato che copre distanze dal muro comprese tra i 60 e i 200 mm (attraverso le apposite curve tecniche da ordinare separatamente) può essere installato senza dover apportare modifiche agli impianti esistenti. Installazione filo parete. Per il fissaggio a parete è necessario utilizzare l'apposito kit TT0293851 incluso nella confezione. Certificato per scarico 4,5/3 litri. Il sedile, disponibile nella versione avvolgente (T3926/T3927) o slim (T5211) è da ordinare separatamente.

Colori



01 V1

Prodotti

Prodotti	Colori e finiture	In Stock	Codice	Euro (€)	Pallet
Vaso a terra universale AquaBlade® con fissaggi nascosti	Bianco	☑	T368801	511,00	8
	Bianco Seta		T3688V1	664,00	8

A T E L I E R
COLLECTIONS

Curve tecniche per vaso a terra filo parete universale

Descrizione

Si adattano agli impianti di scarico già esistenti per sostituzioni facili e veloci.

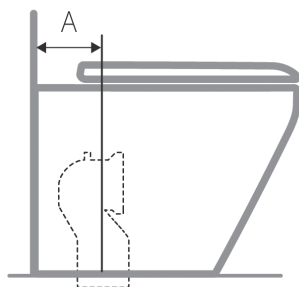

Prodotti

Prodotti	Colori e finiture	In Stock	Codice	Euro (€)	Pallet
Curva tecnica per scarico a pavimento regolabile A = da 60 a 85 mm	Neutro	☑	T002767	50,00	17
Curva tecnica per scarico a pavimento regolabile A = da 125 a 135 mm	Neutro	☑	J324867	50,00	24
Curva tecnica per scarico a pavimento regolabile A = da 165 a 185 mm	Neutro	☑	T002667	50,00	15
Curva tecnica per scarico a pavimento A = da 185 mm a 200 mm	Neutro	☑	T682067	50,00	
Raccordo di scarico eccentrico ±20 mm	Neutro		T002867	30,00	
Raccordo di scarico eccentrico ±40 mm	Neutro		T002967	49,00	

Blend Cube

A T E L I E R
COLLECTIONS

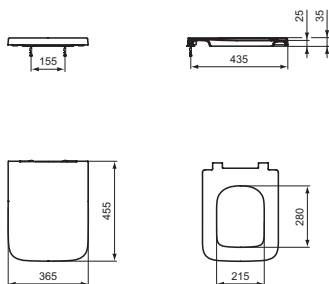
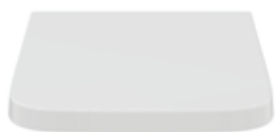

Sedile avvolgente

Descrizione

Dotato di sgancio rapido.

*Disponibile fino ad esaurimento scorte

Colori

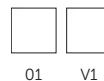

Prodotti	Colori e finiture	In Stock	Codice	Euro (€)	Pallet
Sedile per vaso Blend Cube a chiusura rallentata	Bianco	☑	T392701	150,00	6
	Bianco Seta		T3927V1	194,50	6
Sedile per vaso Blend Cube	Bianco*		T392601	111,00	6
	Bianco Seta*		T3926V1	144,50	6
Prodotti compatibili					
Kit cerniere per sedili Blend	Neutro		EW00967	10,50	
Frizione per sedili Blend a chiusura rallentata	Neutro		EW09267	10,50	
Set supporti paracolpi per sedili Blend Cube	Neutro		EW02367	3,50	
Sostegno universale metallico completo di staffe orizzontali	Neutro		T655067	90,50	15

A T E L I E R
COLLECTIONS

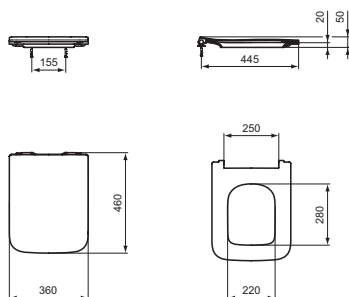

Sedile slim

Descrizione

Sedile slim a chiusura rallentata dotato di sgancio rapido.

* Disponibile da aprile 2024

Colori



Prodotti	Colori e finiture	In Stock	Codice	Euro (€)	Pallet
Sedile slim per vaso Blend Cube a chiusura rallentata	Bianco	☑	T521101	150,00	6
	Nero Lucido*		T5211V2	260,50	6
Prodotti compatibili					
Kit cerniere per sedili Blend	Neutro		EW00967	10,50	
Frizione per sedili Blend a chiusura rallentata	Neutro		EW09267	10,50	
Set supporti/paracolpi per sedili Blend	Neutro		EW02367	3,50	
	Nero		EW023V3	3,50	

Blend Curve

ATELIER
COLLECTIONS

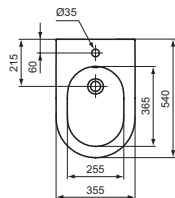
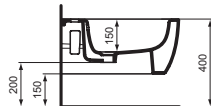
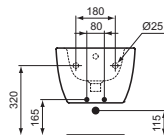

Bidet sospeso

Descrizione

Fissaggi completamente nascosti ed erogazione dell'acqua dal rubinetto. Vi si possono installare sia rubinetti monocomando che monoforo a doppio comando. Per il fissaggio a parete è necessario utilizzare l'apposito kit TT0299598 incluso nella confezione ed il sostegno metallico T655067 da ordinare separatamente.

Colori

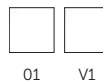

Prodotti

	Colori e finiture	In Stock	Codice	Euro (€)	Pallet
Bidet sospeso monoforo	Bianco	✓	T375001	377,50	12
	Bianco Seta		T3750V1	491,50	12

ATELIER
COLLECTIONS

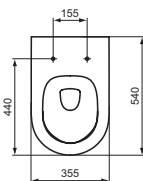
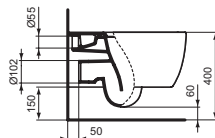
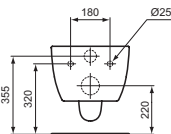

Vaso sospeso AquaBlade®

Descrizione

Fissaggi completamente nascosti. La tecnologia AquaBlade® crea una lama d'acqua che pulisce una superficie più ampia del 90% rispetto a un vaso con brida. Grazie al design innovativo inoltre elimina gli angoli nascosti rendendo comodamente accessibile l'intera superficie del vaso per una pulizia più efficace. Il vaso è corredato dell'innovativo fissaggio a parete con accesso dai fori del sedile. Per il fissaggio a parete è necessario utilizzare il sostegno metallico T655067 da ordinare separatamente. Certificato per scarico 4,5/3 litri. Il sedile, disponibile nella versione avvolgente (T3760/T3761) o slim (T5208) è da ordinare separatamente.

Colori

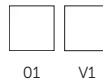

Prodotti

	Colori e finiture	In Stock	Codice	Euro (€)	Pallet
Vaso sospeso AquaBlade®	Bianco	✓	T374901	478,00	12
	Bianco Seta		T3749V1	622,00	12

ATELIER
COLLECTIONS

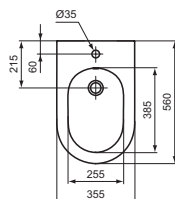
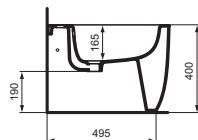
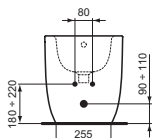

Bidet a terra filo parete

Descrizione

Fissaggi completamente nascosti. Erogazione dell'acqua dal rubinetto. Vi si possono installare sia rubinetti monocomando che monoforo a doppio comando. Per il fissaggio è necessario utilizzare l'apposito kit TT0293851 incluso nella confezione.

Colori



Prodotti

	Colori e finiture	In Stock	Codice	Euro (€)	Pallet
Bidet a terra filo parete	Bianco	✓	T375301	377,50	8
	Bianco Seta		T3753V1	491,50	8

Blend Curve

ATELIER
COLLECTIONS

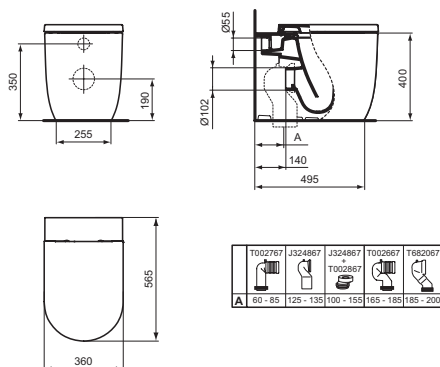

Vaso a terra universale filo parete AquaBlade®

Descrizione

Fissaggi completamente nascosti, senza sedile. La tecnologia AquaBlade® crea una lama d'acqua che pulisce una superficie più ampia del 90% rispetto a un vaso con brida. Grazie al design innovativo inoltre elimina gli angoli nascosti rendendo comodamente accessibile l'intera superficie del vaso per una pulizia più efficace. Grazie allo scarico traslato che copre distanze dal muro comprese tra i 60 e i 200 mm (attraverso le apposite curve tecniche da ordinare separatamente) può essere installato senza dover apportare modifiche agli impianti esistenti. Installazione filo parete. Per il fissaggio a parete è necessario utilizzare l'apposito kit TT0293851 incluso nella confezione. Certificato per scarico 4,5/3 litri. Il sedile, disponibile nella versione avvolgente (T3760/T3761) o slim (T5208) è da ordinare separatamente.

Colori

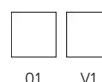

Prodotti

Vaso a terra universale AquaBlade® con fissaggi nascosti

Colori e finiture	In Stock	Codice	Euro (€)	Pallet
Bianco	☑	T375101	478,00	8
Bianco Seta		T3751V1	622,00	8

ATELIER
COLLECTIONS

Curve tecniche per vaso a terra filo parete universale

Descrizione

Curve tecniche per vaso a terra filo parete universale. Si adattano agli impianti di scarico già esistenti per sostituzioni facili e veloci.

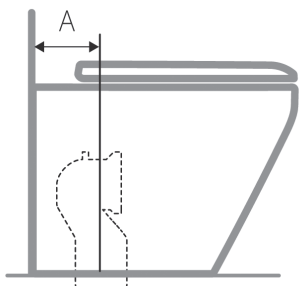

Prodotti

Colori e finiture	In Stock	Codice	Euro (€)	Pallet
Neutro	☑	T002767	50,00	17
Neutro	☑	J324867	50,00	24
Neutro	☑	T002667	50,00	15
Neutro	☑	T682067	50,00	
Neutro		T002867	30,00	
Neutro		T002967	49,00	

Blend Curve

A T E L I E R
COLLECTIONS

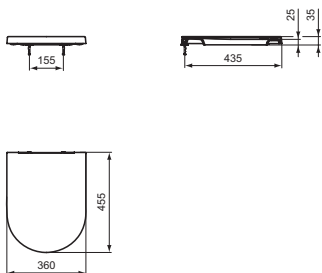

Sedile avvolgente

Descrizione

Dotati di sgancio rapido.

Colori

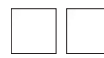

01 V1

Prodotti

Prodotti	Colori e finiture	In Stock	Codice	Euro (€)	Pallet
Sedile per vaso Blend Curve a chiusura rallentata	Bianco	☑	T376001	150,00	6
	Bianco Seta	☑	T3760V1	194,50	6
Sedile per vaso Blend Curve	Bianco	☑	T376101	111,00	6
	Bianco Seta		T3761V1	144,50	6

Prodotti compatibili

Kit cerniere per sedili Blend	Neutro		EW00967	10,50	
Frizione per sedili Blend a chiusura rallentata	Neutro		EW09267	10,50	
Set supporti/paracolpi per sedili Blend Curve	Neutro		EW02367	3,50	
Sostegno universale metallico completo di staffe orizzontali	Neutro		T655067	90,50	15

A T E L I E R
COLLECTIONS

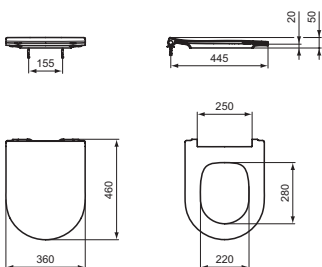

Sedile slim

Descrizione

Sedile slim a chiusura rallentata dotato di sgancio rapido.

Colori



01 V1

Prodotti

Prodotti	Colori e finiture	In Stock	Codice	Euro (€)	Pallet
Sedile slim per vaso Blend Curve a chiusura rallentata	Bianco	☑	T520801	150,00	6
	Bianco Seta		T5208V1	194,50	6

Prodotti compatibili

Kit cerniere per sedili Blend	Neutro		EW00967	10,50	
Frizione per sedili Blend a chiusura rallentata	Neutro		EW09267	10,50	
Set supporti/paracolpi per sedili Blend Curve	Neutro		EW02367	3,50	

Calla

A T E L I E R
COLLECTIONS

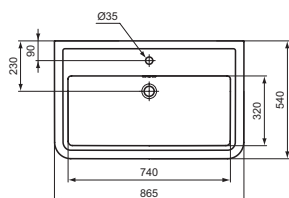
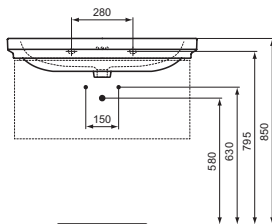

Lavabo Top 865 mm con foro del troppopieno, 1 foro della rubinetteria

Descrizione

Il lavabo può essere abbinato al sifone d'arredo J3747AA e T4441XG, al mobile Conca T4578 o T4574, al mobile Atelier Finesse E3392 e E3396, ai mobili i.life B T5227 e T5272 oppure alla struttura in metallo Conca E2533 come indicato nelle tabelle di compatibilità a partire da pag. 72.

* Disponibile da marzo 2024

Colori



01 AA XG

Prodotti	Colori e finiture	In Stock	Codice	Euro (€)	Pallet
Lavabo 865 mm*	Bianco		E224101	422,00	12
Prodotti compatibili					
Struttura in metallo 760 mm	Nero		E2533XG	734,50	
Sifone lineare per lavabo	Cromato	✓	J3747AA	242,50	10
	Nero	✓	T4441XG	247,00	
Piletta Click-Clack con cover in ceramica	Bianco	✓	E265301	115,50	

A T E L I E R
COLLECTIONS

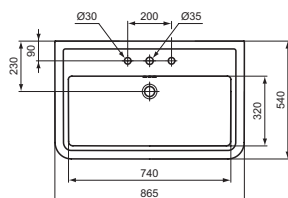
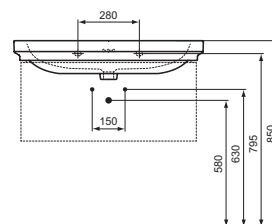

Lavabo Top 865 mm con foro del troppopieno, 3 fori della rubinetteria

Descrizione

Il lavabo può essere abbinato al sifone d'arredo J3747AA o T4441XG, al mobile Conca T4578 o T4574, al mobile Atelier Finesse E3392 e E3396, ai mobili i.life B T5227 e T5272 oppure alla struttura in metallo Conca E2533 come indicato nelle tabelle di compatibilità a partire da pag. 72.

* Disponibile da marzo 2024

Colori



01 AA XG

Prodotti	Colori e finiture	In Stock	Codice	Euro (€)	Pallet
Lavabo Top 865 mm*	Bianco		E224301	422,00	12
Prodotti compatibili					
Struttura in metallo 760 mm	Nero		E2533XG	734,50	
Sifone lineare per lavabo	Cromato	✓	J3747AA	242,50	10
	Nero	✓	T4441XG	247,00	
Piletta Click-Clack con cover in ceramica	Bianco	✓	E265301	115,50	

Calla

ATELIER
COLLECTIONS

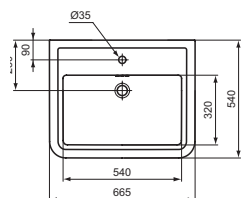
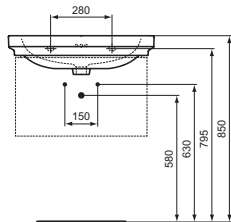

Lavabo Top 665 mm con foro del troppopieno, 1 foro della rubinetteria

Descrizione

Il lavabo può essere abbinato al sifone d'arredo J3747AA o T4441XG, al mobile Conca T4577 o T4573, al mobile Atelier Finesse E3391 e E3395, ai mobili i.life B T5269 e T5270 oppure alla struttura in metallo Conca E2531 come indicato nelle tabelle di compatibilità a partire da pag. 72.

* Disponibile da marzo 2024

Colori



Prodotti	Colori e finiture	In Stock	Codice	Euro (€)	Pallet
Lavabo Top 665 mm*	Bianco		E223801	383,50	20
Prodotti compatibili					
Struttura in metallo 560 mm	Nero		E2531XG	667,50	
Sifone lineare per lavabo	Cromato	✓	J3747AA	242,50	10
	Nero	✓	T4441XG	247,00	
Piletta Click-Clack con cover in ceramica	Bianco	✓	E265301	115,50	

ATELIER
COLLECTIONS

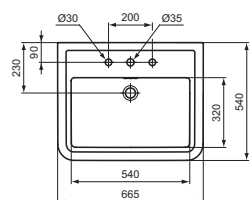
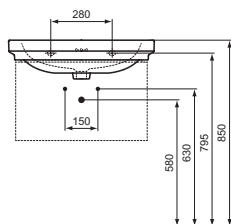

Lavabo Top 665 mm con foro del troppopieno, 3 fori della rubinetteria

Descrizione

Il lavabo può essere abbinato al sifone d'arredo J3747AA o T4441XG, al mobile Conca T4577 o T4573, al mobile Atelier Finesse E3391 e E3395, ai mobili i.life B T5269 e T5270 oppure alla struttura in metallo Conca E2531 come indicato nelle tabelle di compatibilità a partire da pag. 72.

* Disponibile da marzo 2024

Colori



Prodotti	Colori e finiture	In Stock	Codice	Euro (€)	Pallet
Lavabo Top 665 mm*	Bianco		E224001	383,50	20
Prodotti compatibili					
Struttura in metallo 560 mm	Nero		E2531XG	667,50	
Sifone lineare per lavabo	Cromato	✓	J3747AA	242,50	10
	Nero	✓	T4441XG	247,00	
Piletta Click-Clack con cover in ceramica	Bianco	✓	E265301	115,50	

Calla

ATELIER
COLLECTIONS

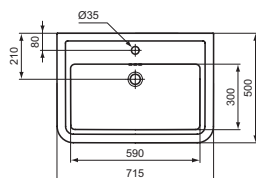
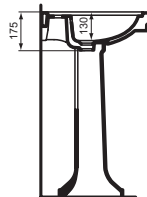
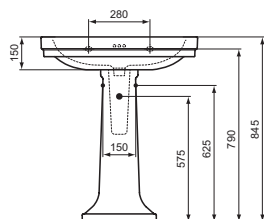

Lavabo 715 mm con foro del troppopieno, 1 foro della rubinetteria

Descrizione

Può essere abbinato alla colonna E222401, oppure al sifone J3747AA.

* Disponibile da marzo 2024

Colori

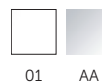

Prodotti	Colori e finiture	In Stock	Codice	Euro (€)	Pallet
Lavabo 715 mm*	Bianco		E221901	330,00	12
Prodotti compatibili					
Colonna	Bianco		E222401	212,00	20
Sifone lineare per lavabo	Cromato	✓	J3747AA	242,50	10
Piletta Click-Clack con cover in ceramica	Bianco	✓	E265301	115,50	

ATELIER
COLLECTIONS

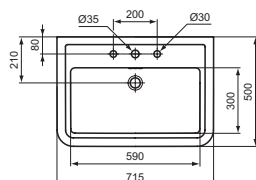
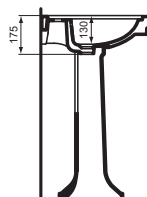
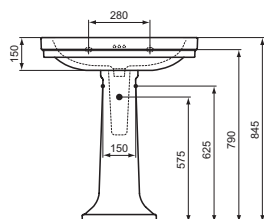

Lavabo 715 mm con foro del troppopieno, 3 fori della rubinetteria

Descrizione

Può essere abbinato alla colonna E222401, oppure al sifone J3747AA.

* Disponibile da marzo 2024

Colori

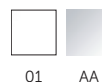

Prodotti	Colori e finiture	In Stock	Codice	Euro (€)	Pallet
Lavabo 715 mm*	Bianco		E222301	330,00	12
Prodotti compatibili					
Colonna	Bianco		E222401	212,00	20
Sifone lineare per lavabo	Cromato	✓	J3747AA	242,50	10
Piletta Click-Clack con cover in ceramica	Bianco	✓	E265301	115,50	

Calla

A T E L I E R
COLLECTIONS

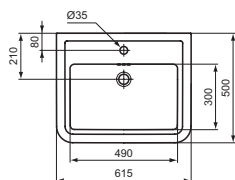
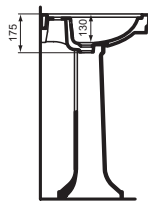
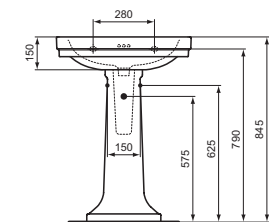

Lavabo 615 mm con foro del troppopieno, 1 foro della rubinetteria

Descrizione

Può essere abbinato alla colonna E222401, oppure al sifone J3747AA.

* Disponibile da marzo 2024

Colori

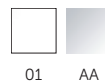

01 AA

Prodotti

Prodotti	Colori e finiture	In Stock	Codice	Euro (€)	Pallet
Lavabo 615 mm*	Bianco		E221601	300,00	20

Prodotti compatibili

Colonna	Bianco		E222401	212,00	20
Sifone lineare per lavabo	Cromato	✓	J3747AA	242,50	10
Piletta Click-Clack con cover in ceramica	Bianco	✓	E265301	115,50	

A T E L I E R
COLLECTIONS

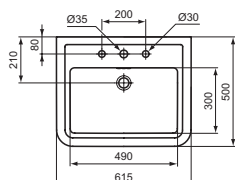
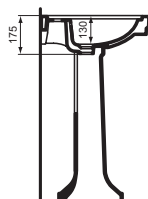
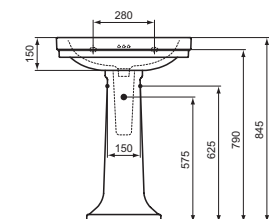

Lavabo 615 mm con foro del troppopieno, 3 fori della rubinetteria

Descrizione

Può essere abbinato alla colonna E222401, oppure al sifone J3747AA.

* Disponibile da marzo 2024

Colori

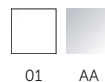

01 AA

Prodotti

Prodotti	Colori e finiture	In Stock	Codice	Euro (€)	Pallet
Lavabo 615 mm*	Bianco		E221801	300,00	20

Prodotti compatibili

Colonna	Bianco		E222401	212,00	20
Sifone lineare per lavabo	Cromato	✓	J3747AA	242,50	10
Piletta Click-Clack con cover in ceramica	Bianco	✓	E265301	115,50	

Calla

ATELIER
COLLECTIONS

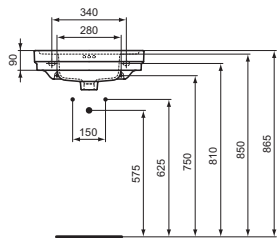

Lavamani asimmetrico 500 mm versione sinistra

Descrizione

Con foro laterale della rubinetteria e foro del troppopieno. Può essere abbinato al sifone J3747AA.

* Disponibile da marzo 2024

Colori

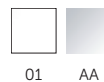

Prodotti	Colori e finiture	In Stock	Codice	Euro (€)	Pallet
Lavamani 500 mm*	Bianco		E223301	242,50	24
Prodotti compatibili					
Sifone lineare per lavabo	Cromato	✓	J3747AA	242,50	10

ATELIER
COLLECTIONS

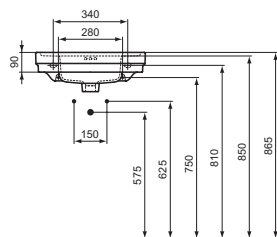

Lavamani asimmetrico 500 mm versione destra

Descrizione

Con foro laterale della rubinetteria e foro del troppopieno. Può essere abbinato al sifone J3747AA.

* Disponibile da marzo 2024

Colori

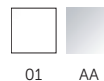

Prodotti	Colori e finiture	In Stock	Codice	Euro (€)	Pallet
Lavamani 500 mm*	Bianco		E223401	242,50	24
Prodotti compatibili					
Sifone lineare per lavabo	Cromato	✓	J3747AA	242,50	10

ATELIER
COLLECTIONS

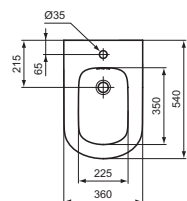
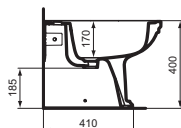
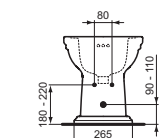

Bidet a terra monoforo filo parete

Descrizione

Erogazione dell'acqua dal rubinetto. Vi si possono installare sia rubinetti monocomando che monoforo a doppio comando. Fissaggi a pavimento inclusi.

Colori



Prodotti	Colori e finiture	In Stock	Codice	Euro (€)	Pallet
Bidet a terra filo parete	Bianco	✓	E222601	380,50	10

Calla

ATELIER
COLLECTIONS

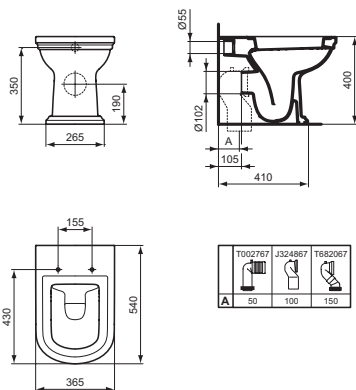

Vaso a terra filo parete

Descrizione

Da completare con sedile a chiusura rallentata E2518 da ordinare separatamente. Fissaggi a pavimento inclusi. Certificato per lo scarico a 6/3 litri.

Colori

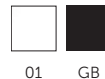

Prodotti

Prodotti	Colori e finiture	In Stock	Codice	Euro (€)	Pallet
Vaso a terra filo parete	Bianco	✓	E222501	422,50	10

Prodotti compatibili

Sedile in MDF	Bianco	✓	E251801	173,50	6
	Nero	✓	E2518GB	173,50	6

ATELIER
COLLECTIONS

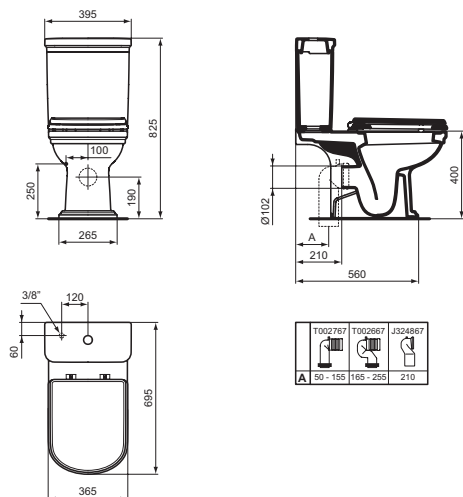

Vaso per cassetta

Descrizione

Da completare con cassetta E251201 e con il sedile a chiusura rallentata E2518 da ordinare separatamente. Fissaggi a pavimento inclusi. Certificato per lo scarico a 6/3 litri.

Colori

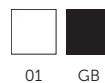

Prodotti

Prodotti	Colori e finiture	In Stock	Codice	Euro (€)	Pallet
Vaso per cassetta	Bianco		E222701	422,50	6
Cassetta entrata bassa (6/3 litri)	Bianco		E251201	288,50	30
Sedile in MDF	Bianco	✓	E251801	173,50	6
	Nero	✓	E2518GB	173,50	6

Calla

ATELIER
COLLECTIONS

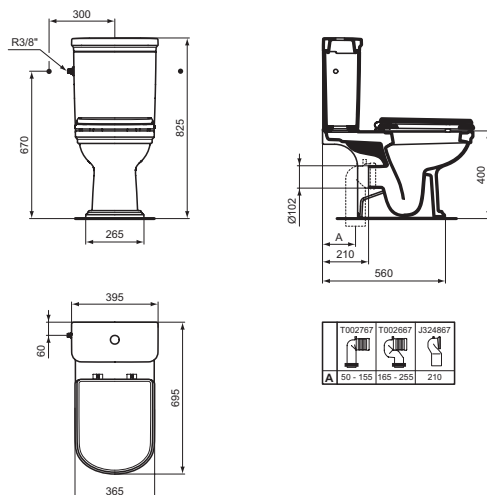

Vaso per cassetta

Descrizione

Da completare con cassetta E251301 e con il sedile a chiusura rallentata E2518 da ordinare separatamente. Fissaggi a pavimento inclusi. Certificato per lo scarico a 6/3 litri.

Colori

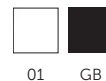

Prodotti	Colori e finiture	In Stock	Codice	Euro (€)	Pallet
Vaso per cassetta	Bianco		E222701	422,50	6
Cassetta entrata laterale (6/3 litri)	Bianco		E251301	288,50	30
Sedile in MDF	Bianco	✓	E251801	173,50	6
	Nero	✓	E2518GB	173,50	6

ATELIER
COLLECTIONS

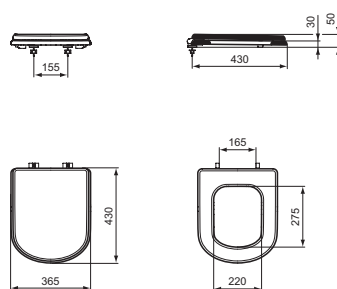

Sedile in MDF

Descrizione

Sedile in MDF con cerniere in metallo, a chiusura rallentata.

Colori

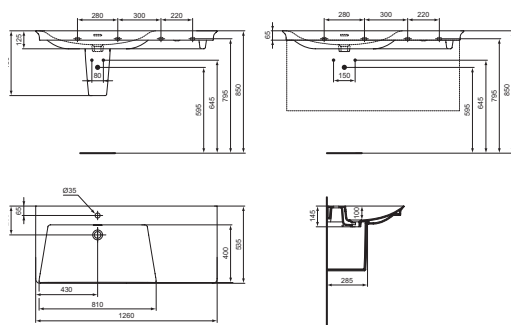

Prodotti	Colori e finiture	In Stock	Codice	Euro (€)	Pallet
Sedile in MDF	Bianco	✓	E251801	173,50	6
	Nero	✓	E2518GB	173,50	6
Prodotti compatibili					
Cerniera completa di frizione	Cromato		EW163AA	40,00	
Set supporti/paracolpi	Neutro		EW16467	6,00	

ATELIER
COLLECTIONS

Lavabo top 1260 mm asimmetrico, con un foro della rubinetteria

Descrizione

Con foro del troppopieno. Il lavabo può essere abbinato ai mobili Conca, Atelier Finesse o i.life B, come da tabelle di compatibilità a partire da pag. 72, oppure installato con il sifone d'arredo J3747AA.

Colori

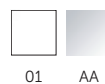

01 AA

Prodotti

Prodotti	Colori e finiture	In Stock	Codice	Euro (€)	Pallet
Lavabo top 1260 mm asimmetrico, versione sinistra (in foto)	Bianco		E263201	788,00	12
Lavabo top 1260 mm asimmetrico, versione destra	Bianco		E263301	788,00	12

Prodotti compatibili

Piletta Click-Clack con cover in ceramica	Bianco	☑	E265301	115,50	
Sifone lineare per lavabo	Cromato	☑	J3747AA	242,50	10

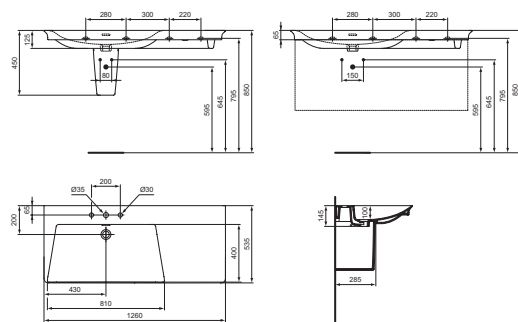
ATELIER
COLLECTIONS

Lavabo top 1260 mm asimmetrico, con 3 fori della rubinetteria

Descrizione

Con foro del troppopieno. Il lavabo può essere abbinato ai mobili Conca, Atelier Finesse o i.life B, come da tabelle di compatibilità a partire da pag. 72, oppure installato con il sifone d'arredo J3747AA.

Colori

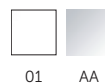

01 AA

Prodotti

Prodotti	Colori e finiture	In Stock	Codice	Euro (€)	Pallet
Lavabo top 1260 mm asimmetrico, versione sinistra (in foto)	Bianco		E269601	788,00	12
Lavabo top 1260 mm asimmetrico, versione destra	Bianco		E269701	788,00	12

Prodotti compatibili

Piletta Click-Clack con cover in ceramica	Bianco	☑	E265301	115,50	
Sifone lineare per lavabo	Cromato	☑	J3747AA	242,50	10

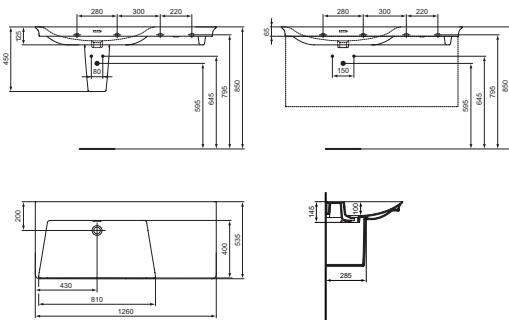
ATELIER
COLLECTIONS

Lavabo top 1260 mm asimmetrico senza fori della rubinetteria

Descrizione

Con foro del troppopieno. Il lavabo può essere abbinato ai mobili Conca, Atelier Finesse o i.life B, come da tabelle di compatibilità a partire da pag. 72, oppure installato con il sifone d'arredo J3747AA.

Colori

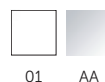

01 AA

Prodotti

Prodotti	Colori e finiture	In Stock	Codice	Euro (€)	Pallet
Lavabo top 1260 mm asimmetrico, versione sinistra (in foto)	Bianco		E270601	788,00	12
Lavabo top 1260 mm asimmetrico, versione destra	Bianco		E270701	788,00	12

Prodotti compatibili

Piletta Click-Clack con cover in ceramica	Bianco	☑	E265301	115,50	
Sifone lineare per lavabo	Cromato	☑	J3747AA	242,50	10

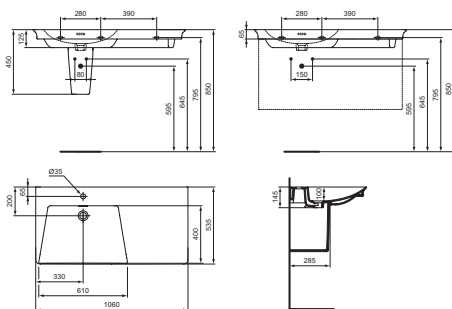
ATELIER
COLLECTIONS

Lavabo top 1060 mm asimmetrico, con un foro della rubinetteria

Descrizione

Con foro del troppopieno. Il lavabo può essere abbinato ai mobili Conca, Atelier Finesse o i.life B, come da tabelle di compatibilità a partire da pag. 72, oppure installato con il sifone d'arredo J3747AA.

Colori



01 AA

Prodotti

Prodotti	Colori e finiture	In Stock	Codice	Euro (€)	Pallet
Lavabo top 1060 mm asimmetrico, versione sinistra (in foto)	Bianco		E264601	649,00	8
Lavabo top 1060 mm asimmetrico, versione destra	Bianco		E264701	649,00	8

Prodotti compatibili

Piletta Click-Clack con cover in ceramica	Bianco	☑	E265301	115,50	
Sifone lineare per lavabo	Cromato	☑	J3747AA	242,50	10

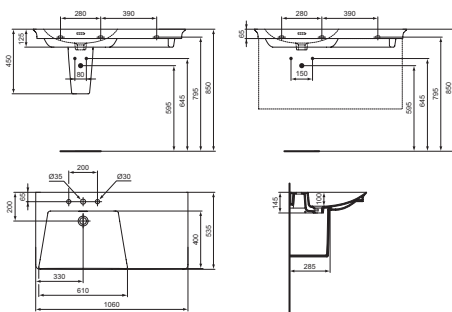
ATELIER
COLLECTIONS

Lavabo top 1060 mm asimmetrico, con 3 fori della rubinetteria

Descrizione

Con foro del troppopieno. Il lavabo può essere abbinato ai mobili Conca, Atelier Finesse o i.life B, come da tabelle di compatibilità a partire da pag. 72, oppure installato con il sifone d'arredo J3747AA.

Colori

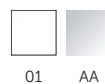

01 AA

Prodotti

Prodotti	Colori e finiture	In Stock	Codice	Euro (€)	Pallet
Lavabo top 1060 mm asimmetrico, versione sinistra (in foto)	Bianco		E267801	649,00	8
Lavabo top 1060 mm asimmetrico, versione destra	Bianco		E267901	649,00	8

Prodotti compatibili

Piletta Click-Clack con cover in ceramica	Bianco	☑	E265301	115,50	
Sifone lineare per lavabo	Cromato	☑	J3747AA	242,50	10

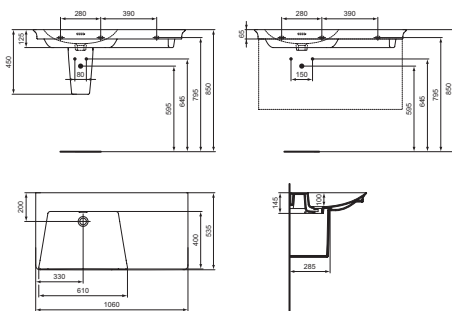
ATELIER
COLLECTIONS

Lavabo top 1060 mm asimmetrico senza fori della rubinetteria

Descrizione

Con foro del troppopieno. Il lavabo può essere abbinato ai mobili Conca, Atelier Finesse o i.life B, come da tabelle di compatibilità a partire da pag. 72, oppure installato con il sifone d'arredo J3747AA.

Colori

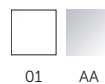

01 AA

Prodotti

Prodotti	Colori e finiture	In Stock	Codice	Euro (€)	Pallet
Lavabo top 1060 mm asimmetrico, versione sinistra (in foto)	Bianco		E270301	649,00	8
Lavabo top 1060 mm asimmetrico, versione destra	Bianco		E270401	649,00	8

Prodotti compatibili

Piletta Click-Clack con cover in ceramica	Bianco	☑	E265301	115,50	
Sifone lineare per lavabo	Cromato	☑	J3747AA	242,50	10

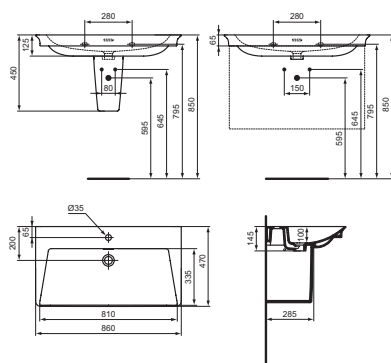
ATELIER
COLLECTIONS

Lavabo top 860 mm, con un foro della rubinetteria

Descrizione

Con foro del troppopieno. Il lavabo può essere abbinato ai mobili Conca, Atelier Finesse, i.life A e alla struttura in metallo Conca come da tabelle di compatibilità a partire da pag. 72, oppure installato con il sifone d'arredo J3747AA.

Colori

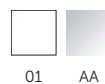

01 AA

Prodotti	Colori e finiture	In Stock	Codice	Euro (€)	Pallet
Lavabo top 860 mm	Bianco		E262901	463,50	14
Prodotti compatibili					
Piletta Click-Clack con cover in ceramica	Bianco	☑	E265301	115,50	
Sifone lineare per lavabo	Cromato	☑	J3747AA	242,50	10

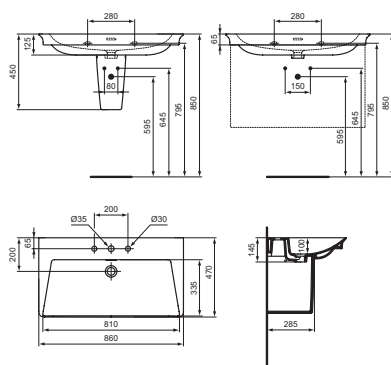
ATELIER
COLLECTIONS

Lavabo top 860 mm, con 3 fori della rubinetteria

Descrizione

Con foro del troppopieno. Il lavabo può essere abbinato ai mobili Conca, Atelier Finesse, i.life A e alla struttura in metallo Conca come da tabelle di compatibilità a partire da pag. 72, oppure installato con il sifone d'arredo J3747AA.

Colori

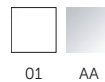

01 AA

Prodotti	Colori e finiture	In Stock	Codice	Euro (€)	Pallet
Lavabo top 860 mm	Bianco		E267601	463,50	14
Prodotti compatibili					
Piletta Click-Clack con cover in ceramica	Bianco	☑	E265301	115,50	
Sifone lineare per lavabo	Cromato	☑	J3747AA	242,50	10

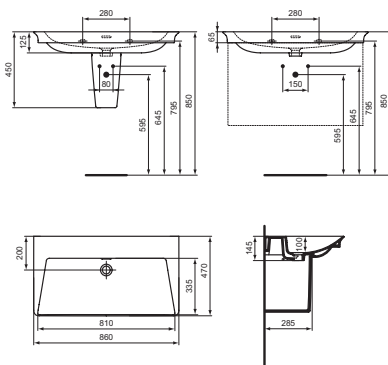
ATELIER
COLLECTIONS

Lavabo top 860 mm, senza fori della rubinetteria

Descrizione

Con foro del troppopieno. Il lavabo può essere abbinato ai mobili Conca, Atelier Finesse, i.life A e alla struttura in metallo Conca come da tabelle di compatibilità a partire da pag. 72, oppure installato con il sifone d'arredo J3747AA.

Colori

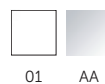

01 AA

Prodotti

Prodotti	Colori e finiture	In Stock	Codice	Euro (€)	Pallet
Lavabo top 860 mm	Bianco		E270101	463,50	14

Prodotti compatibili

Piletta Click-Clack con cover in ceramica	Bianco	✓	E265301	115,50	
Sifone lineare per lavabo	Cromato	✓	J3747AA	242,50	10

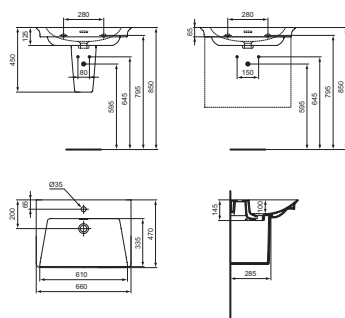
ATELIER
COLLECTIONS

Lavabo top 660 mm, con un foro della rubinetteria

Descrizione

Con foro del troppopieno. Il lavabo può essere abbinato ai mobili Conca, Atelier Finesse, i.life A e alla struttura in metallo Conca come da tabelle di compatibilità a partire da pag. 72, oppure installato con il sifone d'arredo J3747AA.

Colori

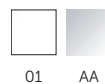

01 AA

Prodotti

Prodotti	Colori e finiture	In Stock	Codice	Euro (€)	Pallet
Lavabo top 660 mm	Bianco		E264401	340,00	14

Prodotti compatibili

Piletta Click-Clack con cover in ceramica	Bianco	✓	E265301	115,50	
Sifone lineare per lavabo	Cromato	✓	J3747AA	242,50	10

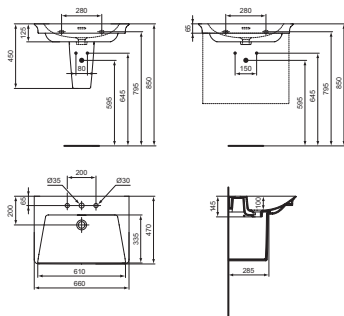
ATELIER
COLLECTIONS

Lavabo top 660 mm, con 3 fori della rubinetteria

Descrizione

Con foro del troppopieno. Il lavabo può essere abbinato ai mobili Conca, Atelier Finesse, i.life A e alla struttura in metallo Conca come da tabelle di compatibilità a partire da pag. 72, oppure installato con il sifone d'arredo J3747AA.

Colori

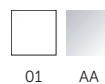

01 AA

Prodotti	Colori e finiture	In Stock	Codice	Euro (€)	Pallet
Lavabo top 660 mm	Bianco		E267501	340,00	14
Prodotti compatibili					
Piletta Click-Clack con cover in ceramica	Bianco	☑	E265301	115,50	
Sifone lineare per lavabo	Cromato	☑	J3747AA	242,50	10

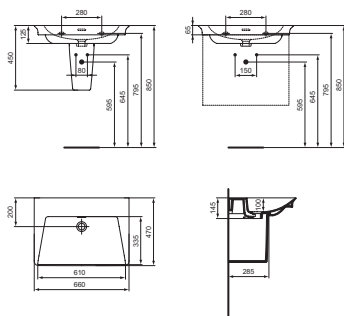
ATELIER
COLLECTIONS

Lavabo top 660 mm, senza fori della rubinetteria

Descrizione

Con foro del troppopieno. Il lavabo può essere abbinato ai mobili Conca, Atelier Finesse, i.life A e alla struttura in metallo Conca come da tabelle di compatibilità a partire da pag. 72, oppure installato con il sifone d'arredo J3747AA.

Colori

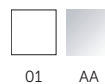

01 AA

Prodotti	Colori e finiture	In Stock	Codice	Euro (€)	Pallet
Lavabo top 660 mm	Bianco		E270001	340,00	14
Prodotti compatibili					
Piletta Click-Clack con cover in ceramica	Bianco	☑	E265301	115,50	
Sifone lineare per lavabo	Cromato	☑	J3747AA	242,50	10

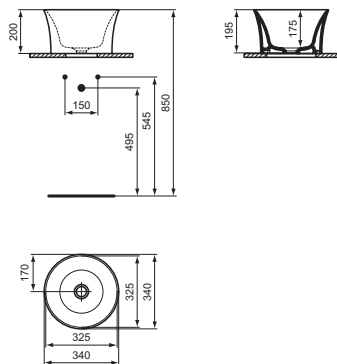
ATELIER
COLLECTIONS

Lavabo Ø 340 mm d'appoggio su piano

Descrizione

Senza foro del troppopieno e senza foro della rubinetteria. Dima e fissaggi inclusi nella confezione. Abbinabile alla piletta a scarico libero in ceramica E211401, da acquistare separatamente.

Disponibile da settembre 2024

Colori

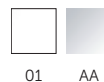

Prodotti	Colori e finiture	In Stock	Codice	Euro (€)	Pallet
Lavabo d'appoggio su piano	Bianco		E271701	232,00	24
Prodotti compatibili					
Piletta a scarico libero con cover in ceramica	Bianco	✓	E211401	93,00	40
Sifone lineare per lavabo	Cromato	✓	J3747AA	242,50	10

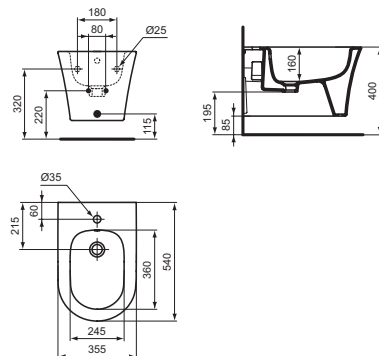
ATELIER
COLLECTIONS

Bidet sospeso

Descrizione

Monoforo con fissaggi completamente nascosti. Vi si possono installare sia rubinetti monocomando che monoforo a doppio comando. Per il fissaggio a parete è necessario utilizzare l'apposito kit TT0299598 incluso nella confezione ed il sostegno metallico J117867 da ordinare separatamente.

Colori

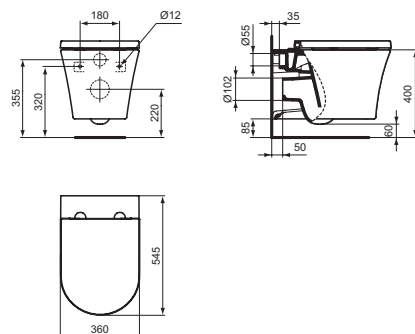

Prodotti	Colori e finiture	In Stock	Codice	Euro (€)	Pallet
Bidet sospeso	Bianco		E263701	365,00	12

ATELIER
COLLECTIONS

Vaso sospeso Aquablade®

Descrizione

Con fissaggi completamente nascosti con scarico a parete. Da completare con sedile rallentato slim E266701 o avvolgente E330401. Per il fissaggio a parete è necessario utilizzare l'innovativo sistema di fissaggio nascosto EasyFix+ WW966066, a corredo del prodotto, e il sostegno metallico J117867 da ordinare separatamente. La tecnologia AquaBlade® crea una lama d'acqua che pulisce una superfi cie più ampia del 90% rispetto a un vaso con brida. Grazie al design innovativo inoltre elimina gli angoli nascosti rendendo comodamente accessibile l'intera superfi cie del vaso per una pulizia più efficace. Certificato per lo scarico a 4,5/3 litri.

Colori

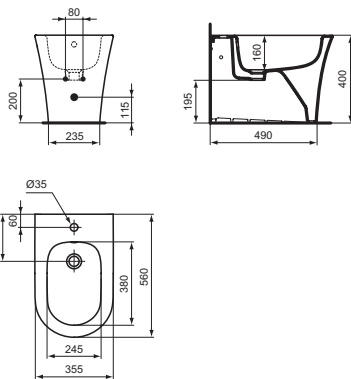

Prodotti	Colori e finiture	In Stock	Codice	Euro (€)	Pallet
Vaso sospeso	Bianco		E263401	371,00	12
Sedile slim a chiusura rallentata	Bianco		E266701	124,00	5
Sedile avvolgente a chiusura rallentata	Bianco		E330401	124,00	6

ATELIER
COLLECTIONS

Bidet a terra filo parete

Descrizione

Con fissaggi completamente nascosti. Erogazione dell'acqua dal rubinetto. Vi si possono installare sia rubinetti monocomando monoforo che a doppio comando. Per il fissaggio è necessario utilizzare l'apposito kit TT0293851 incluso nella confezione.

Colori



01

Prodotti

Prodotti	Colori e finiture	In Stock	Codice	Euro (€)	Pallet
Bidet a terra filo parete	Bianco		E263901	365,00	8

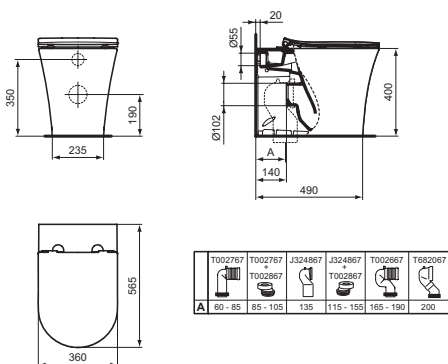
ATELIER
COLLECTIONS

Vaso a terra universale filo parete AquaBlade®

Descrizione

Con fissaggi completamente nascosti. Da completare con sedile rallentato slim E266701 o avvolgente E330401. La tecnologia AquaBlade® crea una lama d'acqua che pulisce una superficie più ampia del 90% rispetto a un vaso con brida. Grazie al design innovativo inoltre elimina gli angoli nascosti rendendo comodamente accessibile l'intera superficie del vaso per una pulizia più efficace. Grazie allo scarico traslato che copre distanze dal muro comprese tra i 60 e i 200 mm (attraverso le apposite curve tecniche da ordinare separatamente) può essere installato senza dover apportare modifiche agli impianti esistenti. Installazione filo parete. Per il fissaggio a parete è necessario utilizzare l'apposito kit TT0293851 incluso nella confezione. Certificato per scarico 4,5/3 litri.

Colori



01

Prodotti

Prodotti	Colori e finiture	In Stock	Codice	Euro (€)	Pallet
Vaso a terra universale filo parete	Bianco		E263801	371,00	12
Sedile slim a chiusura rallentata	Bianco		E266701	124,00	5
Sedile avvolgente a chiusura rallentata	Bianco		E330401	124,00	6

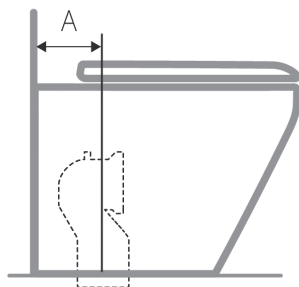

Curve tecniche per vaso a terra filo parete universale

Descrizione

Curve tecniche per vaso a terra filo parete universale per conversione scarico vasi universali da parete a pavimento, adattabile agli impianti di scarico già esistenti per sostituzioni facili e veloci.

Prodotti

Prodotti	Colori e finiture	In Stock	Codice	Euro (€)	Pallet
Curva tecnica per scarico a pavimento regolabile A = da 60 a 85 mm	Neutro	✓	T002767	50,00	17
Curva tecnica per scarico a pavimento regolabile A = da 135 mm	Neutro	✓	J324867	50,00	24
Curva tecnica per scarico a pavimento regolabile A = da 160 a 195 mm	Neutro	✓	T002667	50,00	15
Curva tecnica per scarico pavimento regolabile A = 200 mm	Neutro	✓	T682067	50,00	15
Raccordo di scarico eccentrico ±20 mm	Neutro		T002867	30,00	
Raccordo di scarico eccentrico ±40 mm	Neutro		T002967	49,00	

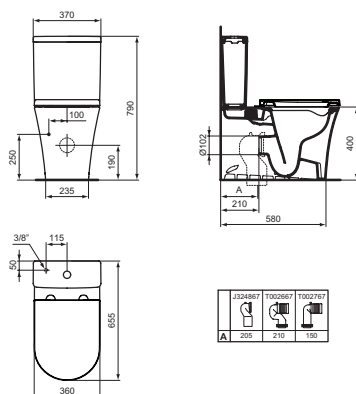
ATELIER
COLLECTIONS

Vaso a terra filo parete per cassetta AquaBlade®

Descrizione

Da completare con sedile rallentato slim E266701 o avvolgente E330401, e alla cassetta E270101. La tecnologia AquaBlade® crea una lama d'acqua che pulisce una superficie più ampia del 90% rispetto a un vaso con brida. Grazie al design innovativo inoltre elimina gli angoli nascosti rendendo comodamente accessibile l'intera superficie del vaso per una pulizia più efficace. Installazione filo parete. Il vaso è corredato di fi sgaggi a pavimento. Certificato per scarico 4,5/3 litri.

Disponibile da luglio 2024

Colori



01

Prodotti

Prodotti	Colori e finiture	In Stock	Codice	Euro (€)	Pallet
Vaso a terra filo parete per cassetta	Bianco		E264201	433,00	6
Cassetta con batteria double flush, ingresso dal basso	Bianco		E271001	164,00	12
Sedile slim a chiusura rallentata	Bianco		E266701	124,00	5
Sedile avvolgente a chiusura rallentata	Bianco		E330401	124,00	6

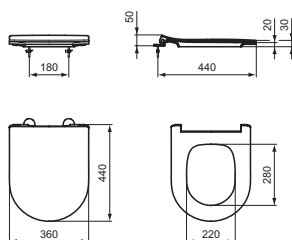
ATELIER
COLLECTIONS

Sedile slim a chiusura rallentata

Descrizione

Cerniere in metallo, dotato del sistema di sgancio rapido.

Colori



01

Prodotti

Prodotti	Colori e finiture	In Stock	Codice	Euro (€)	Pallet
Sedile slim a chiusura rallentata	Bianco		E266701	124,00	5

Prodotti compatibili

Cerniere per sedili rallentati E266701	Neutro		EW18867	10,50	
Frizione per sedili rallentati E266701	Neutro		EW18767	10,50	
Paracolpi per sedili rallentati E266701	Neutro		EW02467	3,50	

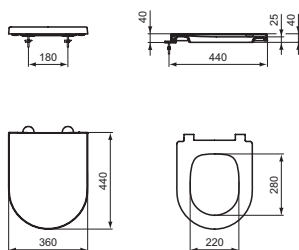
ATELIER
COLLECTIONS

Sedile avvolgente a chiusura rallentata

Descrizione

Cerniere in metallo, dotato del sistema di sgancio rapido.

Colori



01

Prodotti

Prodotti	Colori e finiture	In Stock	Codice	Euro (€)	Pallet
Sedile avvolgente a chiusura rallentata	Bianco		E330401	124,00	6

Prodotti compatibili

Cerniere per sedili rallentati E330401	Neutro		EW18867	10,50	
Frizione per sedili rallentati E330401	Neutro		EW18767	10,50	
Paracolpi per sedili rallentati E330401	Neutro		EW02467	3,50	

Strada

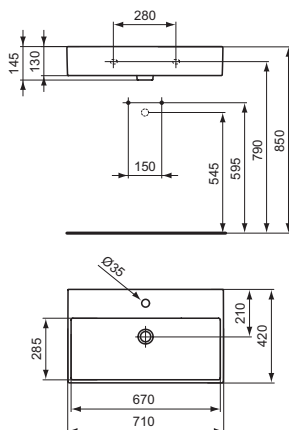

Lavabo 710 mm

Descrizione

Dotato di foro centrale aperto per la rubinetteria. Il lavabo deve essere installato a muro. Può essere completato da sifone d'arredo. Dima inclusa nell'imballo. Il set di fissaggio non è incluso nell'imballo. Vedi tabelle di compatibilità a partire da pag. 72.

Colori

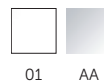

Prodotti	Colori e finiture	In Stock	Codice	Euro (€)	Pallet
Lavabo 710 mm	Bianco	✓	K078201	715,00	21
Prodotti compatibili					
Sifone lineare per lavabo	Cromato	✓	J3747AA	242,50	10

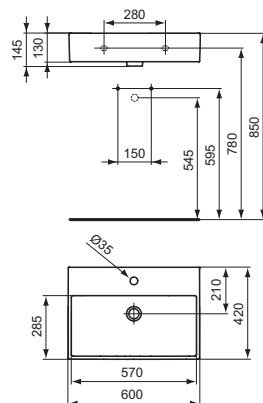

Lavabo 600 mm

Descrizione

Dotato di foro centrale aperto per la rubinetteria. Il lavabo deve essere installato a muro. Può essere completato da sifone d'arredo. Dima inclusa nell'imballo. Il set di fissaggio non è incluso nell'imballo. Vedi tabelle di compatibilità a partire da pag. 72.

Colori

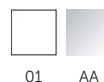

Prodotti	Colori e finiture	In Stock	Codice	Euro (€)	Pallet
Lavabo 600 mm	Bianco	✓	K077801	544,00	21
Prodotti compatibili					
Sifone lineare per lavabo	Cromato	✓	J3747AA	242,50	10

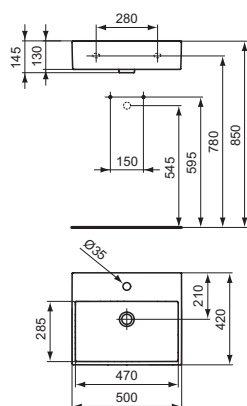

Lavabo 500 mm

Descrizione

Dotato di foro centrale aperto per la rubinetteria. Il lavabo deve essere installato a muro. Può essere completato da sifone d'arredo. Dima inclusa nell'imballo. Il set di fissaggio non è incluso nell'imballo. Vedi tabelle di compatibilità a partire da pag. 72.

Colori

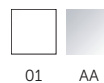

Prodotti	Colori e finiture	In Stock	Codice	Euro (€)	Pallet
Lavabo 500 mm	Bianco	✓	K077701	459,50	30
Prodotti compatibili					
Sifone lineare per lavabo	Cromato	✓	J3747AA	242,50	10

Strada

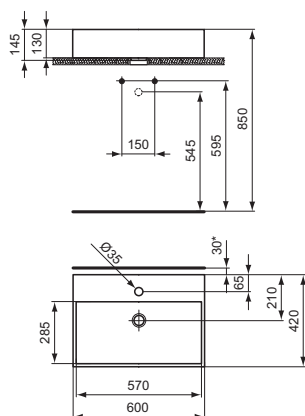

Lavabo da appoggio su piano 600 mm

Descrizione

Con foro centrale aperto per la rubinetteria. Il lavabo è smaltato su tutti e quattro i lati. Deve essere installato sopra piano. Dima inclusa nell'imballo.

Vedi tabelle di compatibilità a partire da pag. 72.

Colori

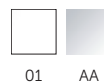

01 AA

Prodotti

Lavabo 600 mm

Colori e finiture

Bianco

In Stock



Codice

K078101

Euro (€) Pallet

601,00 21

Prodotti compatibili

Sifone lineare per lavabo

Cromato



J3747AA

242,50 10

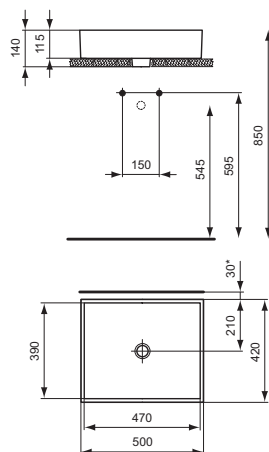

Lavabo da appoggio su piano 500 mm

Descrizione

Senza foro della rubinetteria e senza foro del troppopieno. Deve essere installato sopra piano. È smaltato su tutti e quattro i lati.

La dima e il set di fissaggio sono compresi nell'imballo. Il lavabo può essere installato con piletta a scarico libero non a corredo. Vedi tabelle di compatibilità a partire da pag. 72.

Colori

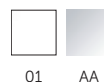

01 AA

Prodotti

Lavabo 500 mm

Colori e finiture

Bianco

In Stock



Codice

K077601

Euro (€) Pallet

433,50 42

Prodotti compatibili

Piletta scarico libero

Cromato



J3291AA

74,00

Sifone lineare per lavabo

Cromato



J3747AA

242,50 10

Strada

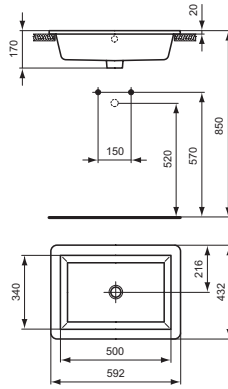

Lavabo rettangolare da incasso sopra piano 592 mm

Descrizione

Senza foro della rubinetteria e con foro del troppopieno. Dima e set di fissaggio inclusi nell'imballo. Vedi tabelle di compatibilità a partire da pag. 72.

Colori



Prodotti	Colori e finiture	In Stock	Codice	Euro (€)	Pallet
Lavabo 592 mm	Bianco	☑	K078001	459,50	30
Prodotti compatibili					
Sifone lineare per lavabo	Cromato	☑	J3747AA	242,50	10

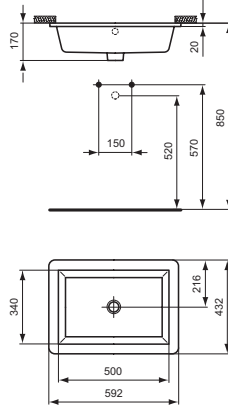

Lavabo rettangolare da incasso sottopiano 500 mm

Descrizione

Senza foro della rubinetteria. Dima e set di fissaggio inclusi nell'imballo.

Colori



Prodotti	Colori e finiture	In Stock	Codice	Euro (€)	Pallet
Lavabo 500 mm	Bianco	☑	K077901	459,50	30
Prodotti compatibili					
Sifone lineare per lavabo	Cromato	☑	J3747AA	242,50	10

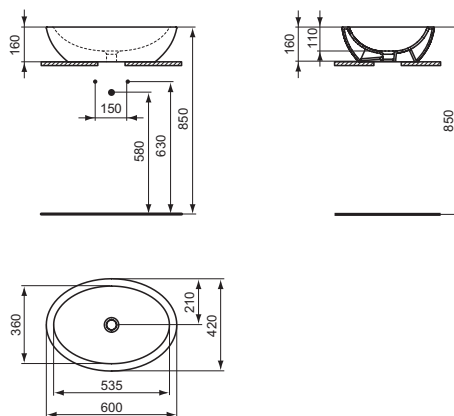

Lavabo da appoggio su piano 600 mm

Descrizione

Senza foro del troppopieno. La dima e il set di fissaggio sono inclusi nell'imballo. La piletta a scarico libero deve essere ordinata a parte. Vedi tabelle di compatibilità a partire da pag. 72.

Colori

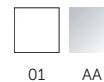

Prodotti	Colori e finiture	In Stock	Codice	Euro (€)	Pallet
Lavabo 600 mm	Bianco	☑	K078401	540,50	10
Prodotti compatibili					
Piletta scarico libero	Cromato	☑	J3291AA	74,00	
Sifone lineare per lavabo	Cromato	☑	J3747AA	242,50	10

Strada

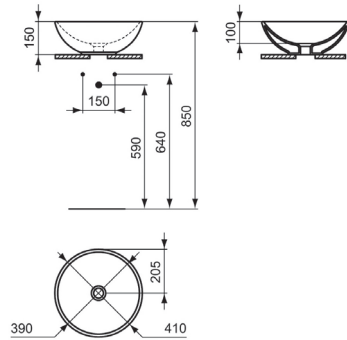

Lavabo da appoggio su piano 410 mm

Descrizione

Senza foro del troppopieno. La dima e il set di fissaggio sono inclusi nell'imballo. La piletta a scarico libero deve essere ordinata a parte.

Vedi tabelle di compatibilità a partire da pag. 72.

Colori



01 AA

Prodotti	Colori e finiture	In Stock	Codice	Euro (€)	Pallet
Lavabo 410 mm	Bianco	☑	K079501	496,00	20
Prodotti compatibili					
Piletta scarico libero	Cromato	☑	J3291AA	74,00	
Sifone lineare per lavabo	Cromato	☑	J3747AA	242,50	10

Connect Freedom

Lavabo monoforo 800 mm

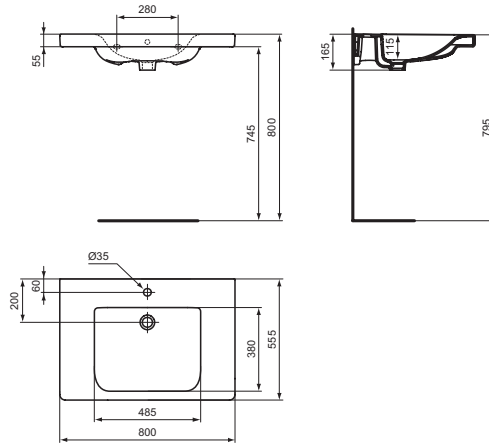

Descrizione

Ampia zona sottolavabo e sottobordo conformato in modo da facilitare la presa. Dotato di foro per la rubinetteria centrale aperto e foro del troppopieno. Il lavabo può essere completato con il set di scarico esterno S8703AA composto da piletta di scarico libero e sifone lineare di arredo in ottone cromato (da ordinare separatamente).

Colori



Prodotti	Colori e finiture	In Stock	Codice	Euro (€)	Pallet
Lavabo 800 mm	Bianco		E548401	674,50	12
Prodotti compatibili					
Set di scarico esterno	Cromato		S8703AA	221,50	10

Lavabo monoforo 600 mm

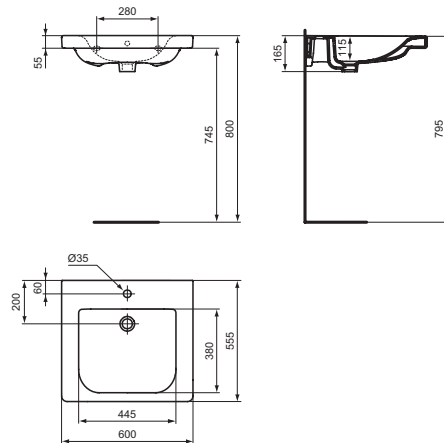

Descrizione

Ampia zona sottolavabo e sottobordo conformato in modo da facilitare la presa. Dotato di foro per la rubinetteria centrale aperto e foro del troppopieno. Il lavabo può essere completato con il set di scarico esterno S8703AA composto da piletta di scarico libero e sifone lineare di arredo in ottone cromato (da ordinare separatamente).

Colori



Prodotti	Colori e finiture	In Stock	Codice	Euro (€)	Pallet
Lavabo 600 mm	Bianco	✓	E548201	575,00	12
Prodotti compatibili					
Set di scarico esterno	Cromato		S8703AA	221,50	10

Bidet monoforo a terra +6 per installazione filo parete

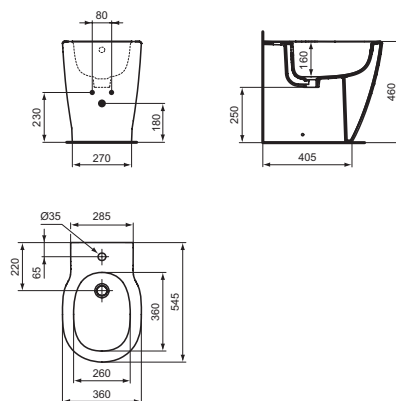

Descrizione

Bidet con altezza maggiore (46 cm) rispetto allo standard (40 cm), permette di sedersi e alzarsi più agevolmente. Vi si possono installare sia rubinetti monocomando che monoforo a doppio comando. Il bidet è corredato di fissaggi a pavimento.

Colori



Prodotti	Colori e finiture	In Stock	Codice	Euro (€)	Pallet
Bidet a terra +6	Bianco	✓	E607401	430,50	8

Connect Freedom

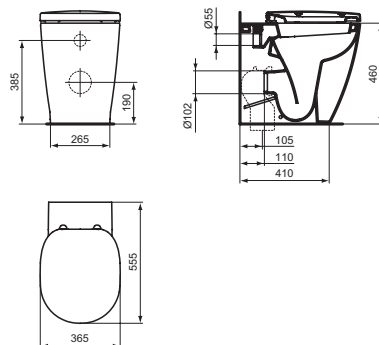

Vaso a terra +6 per installazione filo parete

Descrizione

Completo di sedile. Caratterizzato da un'altezza maggiore rispetto ai vasi tradizionali (46 cm vs 40 cm), permette di sedersi e alzarsi più agevolmente. Il vaso è corredato di fissaggi a pavimento. Scarico a parete "P" che si trasforma in scarico a pavimento "S" tramite l'apposita curva tecnica J324867 da ordinare separatamente. Certificato per scarico 4,5/3 litri.

Colori



01

Prodotti

Prodotti	Colori e finiture	In Stock	Codice	Euro (€)	Pallet
Vaso filo parete +6, completo di sedile	Bianco		E828401	622,50	8
Vaso filo parete +6, completo di sedile a chiusura rallentata	Bianco		E828501	782,50	8

Prodotti compatibili

Curva tecnica per scarico a pavimento regolabile A = da 125 a 135 mm	Neutro	☑	J324867	50,00	24
--	--------	---	----------------	--------------	----

Vaso per cassetta +6

Descrizione

Caratterizzato da un'altezza maggiore rispetto ai vasi tradizionali (46 cm vs 40 cm), permette di alzarsi e sedersi più agevolmente. Sedile, da abbinare a parte, disponibile sia nella versione a chiusura rallentata che a chiusura normale. Il vaso è corredato di fissaggi a pavimento. Scarico a parete "P" che si trasforma in scarico a pavimento "S" con l'apposita curva tecnica (J324867) fornita a richiesta. Da completare con cassetta Cube.

Colori



01

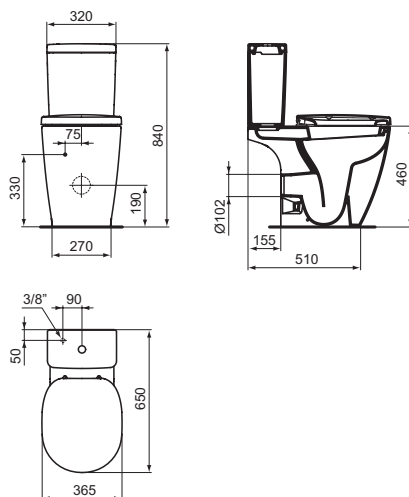

Prodotti

Prodotti	Colori e finiture	In Stock	Codice	Euro (€)	Pallet
Vaso per cassetta +6	Bianco		E607001	670,50	8
Cassetta Cube completa di batteria double flush (6/3 litri)	Bianco		E714301	471,50	15
Sedile a chiusura normale	Bianco	☑	E712801	135,00	8
Sedile a chiusura rallentata	Bianco	☑	E712701	218,50	8

Connect Freedom

Sedili per vaso +6

Descrizione

Sedili per vaso +6 filo parete (codici E828501 e E828401) e per vaso con cassetta +6 (E607001), cerniere in acciaio inox.

Colori



01

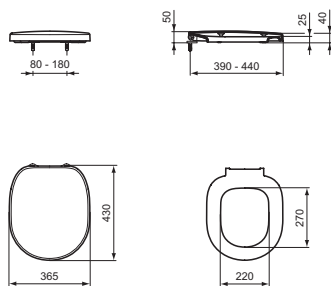

Prodotti

Prodotti	Colori e finiture	In Stock	Codice	Euro (€)	Pallet
Sedile a chiusura normale	Bianco	☑	E712801	135,00	8
Sedile a chiusura rallentata	Bianco	☑	E712701	218,50	8

Ricambi

Descrizione

Ricambi.

Colori



01

AA

Prodotti

Prodotti	Colori e finiture	In Stock	Codice	Euro (€)	Pallet
Coppia cerniere per sedile E7128	Cromato		EV286AA	76,00	
Coppia cerniere per sedile E7127	Cromato		EV287AA	76,00	
Set supporti/paracolpi E7128, E7127	Bianco		K785401	20,50	
Kit cerniere per sedili a chiusura rallentata E7724 (prod. dal 2019 codice interno sedile B255) e E7127 (prod. dal 2019 codice interno sedile B254)	Neutro		EW00367	10,50	
Kit cerniere per sedili E7723 (prod. dal 2019 codice interno sedile B255) e E7128 (prod. dal 2019 codice interno sedile B262)	Neutro		EW00467	10,50	
Frizione per sedili a chiusura rallentata E7724 (prod. dal 2019 codice interno sedile B255) e E7127 (prod. dal 2019 codice interno sedile B254)	Neutro		EW01767	10,50	
Set supporti paracolpi per sedili E7127 e E7128 (prod. dal 2019 codice interno sedile B262)	Neutro		EW01867	3,50	
Sostegno universale metallico completo di staffe orizzontali	Neutro		T655067	90,50	15

Strada II

Lavabo Top da 1240 mm

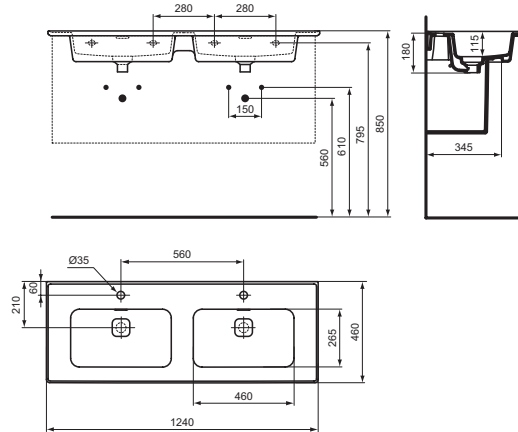

Descrizione

Doppio bacino con fori centrali per la rubinetteria aperti. Adatto per l'installazione su mobile Connect AIR o Atelier Finesse, oppure a muro con sifone d'arredo R6625AA. Copripiiletta in ceramica a corredo.
Vedi tabelle di compatibilità a partire da pag. 72.

Colori



01 AA

Prodotti

Prodotti	Colori e finiture	In Stock	Codice	Euro (€)	Pallet
Lavabo Top 1240 mm	Bianco		T300501	1.075,50	5

Prodotti compatibili

Sifone lineare per lavabo	Cromato	☑	R6625AA	177,00	
---------------------------	---------	---	----------------	---------------	--

Lavabo Top da 1040 mm

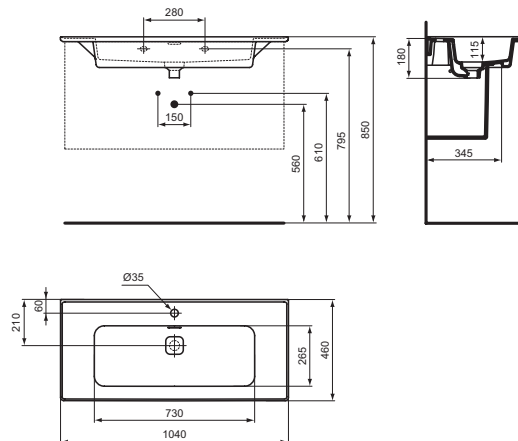

Descrizione

Con foro centrale per la rubinetteria aperto. Adatto per l'installazione su mobile Connect AIR, Atelier Finesse, i.life A o a muro con sifone d'arredo R6625AA. Copripiiletta in ceramica a corredo.
Vedi tabelle di compatibilità a partire da pag. 72.

Colori

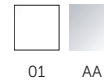

01 AA

Prodotti

Prodotti	Colori e finiture	In Stock	Codice	Euro (€)	Pallet
Lavabo Top 1040 mm	Bianco		T300401	906,00	8

Prodotti compatibili

Sifone lineare per lavabo	Cromato	☑	R6625AA	177,00	
---------------------------	---------	---	----------------	---------------	--

Strada II

Lavabo Top da 840 mm

Descrizione

Con foro centrale per la rubinetteria aperto. Adatto per l'installazione su mobile Connect AIR, Atelier Finesse, i.life A, sulla struttura metallica Conca E2654 o a muro con sifone d'arredo R6625AA. Copripiletta in ceramica a corredo. Vedi tabelle di compatibilità a partire da pag. 72.

Colori

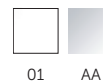

01 AA

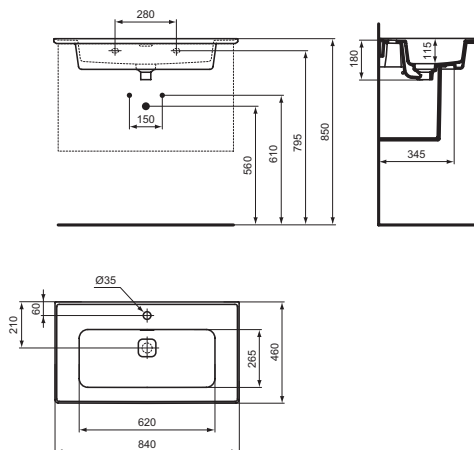

Prodotti

Lavabo Top 840 mm

Colori e finiture

Bianco

In Stock



Codice
T300301

Euro (€) Pallet

740,50 10

Prodotti compatibili

Sifone lineare per lavabo

Cromato



R6625AA

177,00

Lavabo Top da 640 mm

Descrizione

Con foro centrale per la rubinetteria aperto. Adatto per l'installazione su mobile Connect AIR, Atelier Finesse, i.life A, sulla struttura metallica Conca E2654, o a muro con sifone d'arredo R6625AA. Copripiletta in ceramica a corredo. Vedi tabelle di compatibilità a partire da pag. 72.

Colori



01 AA

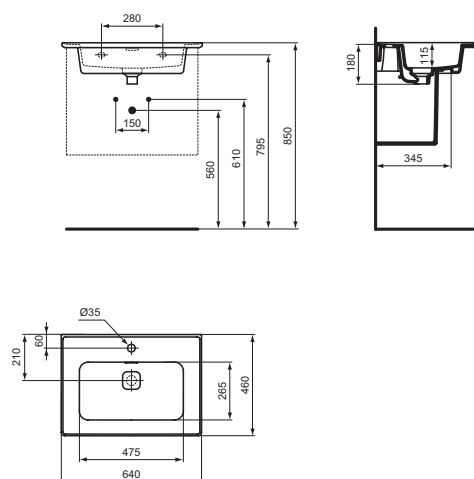

Prodotti

Lavabo Top 640 mm

Colori e finiture

Bianco

In Stock



Codice
T299101

Euro (€) Pallet

477,00 10

Prodotti compatibili

Sifone lineare per lavabo

Cromato



R6625AA

177,00

Strada II

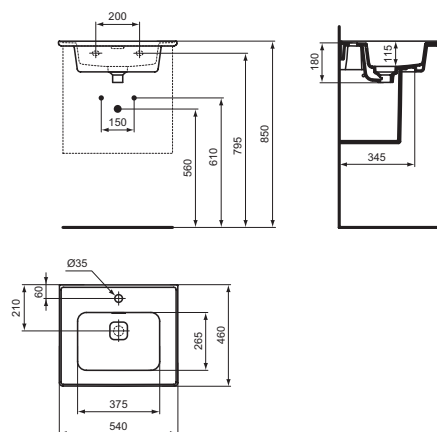

Lavabo Top da 540 mm

Descrizione

Con foro centrale per la rubinetteria aperto. Adatto per l'installazione a muro con sifone d'arredo R6625AA. Copripiletta in ceramica a corredo. Vedi tabelle di compatibilità a partire da pag. 72.

Colori

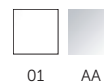

Prodotti	Colori e finiture	In Stock	Codice	Euro (€)	Pallet
Lavabo Top 540 mm	Bianco		T298801	405,50	16
Prodotti compatibili					
Sifone lineare per lavabo	Cromato	☑	R6625AA	177,00	

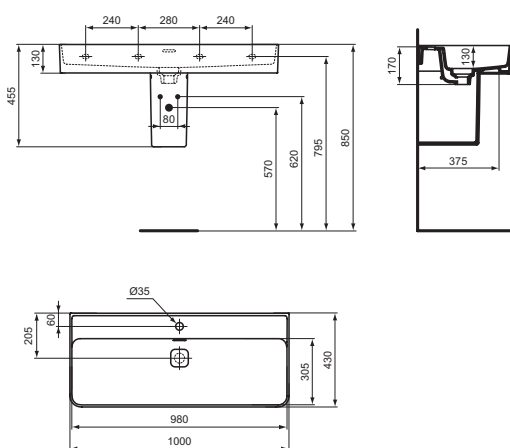

Lavabo da 1000 mm

Descrizione

Con foro centrale aperto per la rubinetteria. Per installazione con semicolonna T299601 o con sifone d'arredo R6625AA. Copripiletta in ceramica a corredo.

Colori

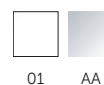

Prodotti	Colori e finiture	In Stock	Codice	Euro (€)	Pallet
Lavabo da 1000 mm	Bianco		T300201	824,00	8
Prodotti compatibili					
Semicolonna	Bianco	☑	T299601	155,00	36
Sifone lineare per lavabo	Cromato	☑	R6625AA	177,00	

Strada II

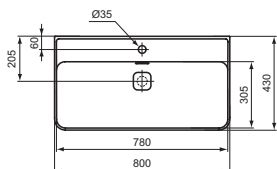
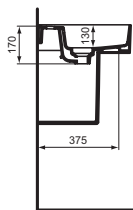
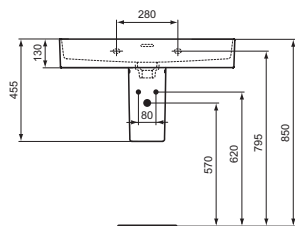

Lavabo da 800 mm

Descrizione

Con foro centrale aperto per la rubinetteria. Per installazione con semicolonna T299601 o con sifone d'arredo R6625AA. Copripiletta in ceramica a corredo.

Colori

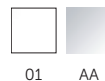

Prodotti

Prodotti	Colori e finiture	In Stock	Codice	Euro (€)	Pallet
Lavabo da 800 mm	Bianco	✓	T300101	672,50	10

Prodotti compatibili

Semicolonna	Bianco	✓	T299601	155,00	36
Sifone lineare per lavabo	Cromato	✓	R6625AA	177,00	

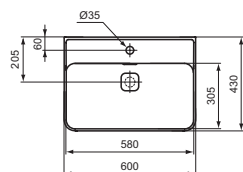
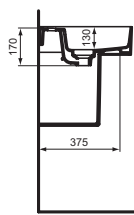
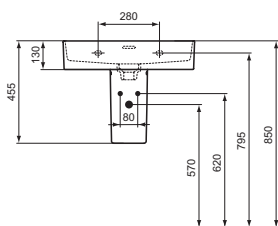

Lavabo da 600 mm

Descrizione

Con foro centrale aperto per la rubinetteria. Per installazione con semicolonna T299601 o con sifone d'arredo R6625AA. Copripiletta in ceramica a corredo.

Colori

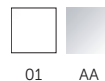

Prodotti

Prodotti	Colori e finiture	In Stock	Codice	Euro (€)	Pallet
Lavabo da 600 mm	Bianco	✓	T300001	435,50	10

Prodotti compatibili

Semicolonna	Bianco	✓	T299601	155,00	36
Sifone lineare per lavabo	Cromato	✓	R6625AA	177,00	

Strada II

Lavabo da 500 mm

Descrizione

Con foro centrale aperto per la rubinetteria. Per installazione con semicolonna T299601 o con sifone d'arredo R6625AA. Copripiletta in ceramica a corredo.

Colori

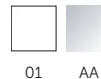

01 AA

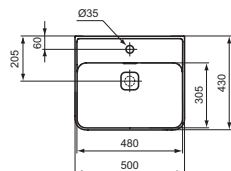
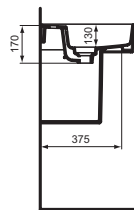
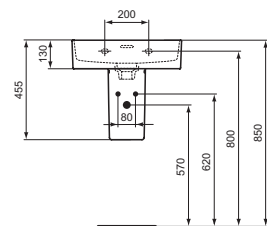

Prodotti

Prodotti	Colori e finiture	In Stock	Codice	Euro (€)	Pallet
Lavabo da 500 mm	Bianco	✓	T292801	369,00	20

Prodotti compatibili

Semicolonna	Bianco	✓	T299601	155,00	36
Sifone lineare per lavabo	Cromato	✓	R6625AA	177,00	

Lavabo rettangolare 600 mm da appoggio su piano

Descrizione

Con foro del troppopieno e foro centrale aperto per la rubinetteria. Copripiletta in ceramica a corredo. Dima e fissaggi inclusi nella confezione. Vedi tabelle di compatibilità a partire da pag. 72.

Colori

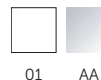

01 AA

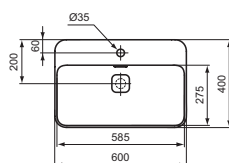
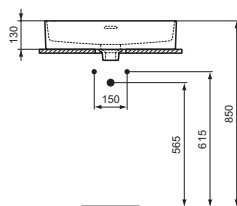

Prodotti

Prodotti	Colori e finiture	In Stock	Codice	Euro (€)	Pallet
Lavabo 600 mm	Bianco	✓	T299801	477,00	20

Prodotti compatibili

Sifone lineare per lavabo	Cromato	✓	R6625AA	177,00	
---------------------------	---------	---	---------	--------	--

Strada II

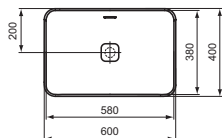
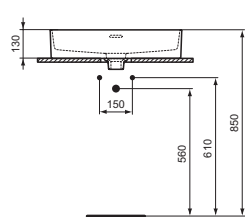

Lavabo rettangolare 600 mm da appoggio su piano

Descrizione

Senza foro per la rubinetteria con foro del troppopieno. Copripiletta in ceramica a corredo. Dima e fissaggi inclusi nella confezione.
Vedi tabelle di compatibilità a partire da pag. 72.

Colori

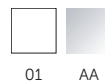

01 AA

Prodotti

Prodotti	Colori e finiture	In Stock	Codice	Euro (€)	Pallet
Lavabo 600 mm	Bianco	☑	T299901	477,00	20

Prodotti compatibili

Sifone lineare per lavabo	Cromato	☑	R6625AA	177,00	
---------------------------	---------	---	---------	--------	--

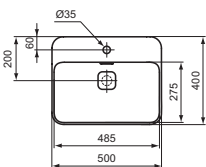
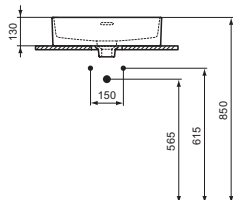

Lavabo rettangolare 500 mm da appoggio su piano

Descrizione

Con foro del troppopieno e foro centrale aperto per la rubinetteria. Copripiletta in ceramica a corredo. Dima e fissaggi inclusi nella confezione.
Vedi tabelle di compatibilità a partire da pag. 72.

Colori

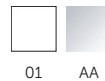

01 AA

Prodotti

Prodotti	Colori e finiture	In Stock	Codice	Euro (€)	Pallet
Lavabo 500 mm	Bianco		T296601	405,50	20

Prodotti compatibili

Sifone lineare per lavabo	Cromato	☑	R6625AA	177,00	
---------------------------	---------	---	---------	--------	--

Strada II

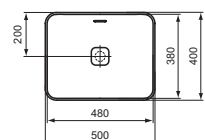
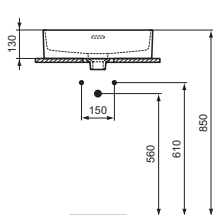

Lavabo rettangolare 500 mm da appoggio su piano

Descrizione

Senza foro per la rubinetteria, con foro del troppopieno. Copripiletta in ceramica a corredo. Dima e fissaggi inclusi nella confezione.
Vedi tabelle di compatibilità a partire da pag. 72.

Colori

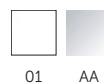

01 AA

Prodotti	Colori e finiture	In Stock	Codice	Euro (€)	Pallet
Lavabo 500 mm	Bianco		T296501	405,50	20
Prodotti compatibili					
Sifone lineare per lavabo	Cromato	☑	R6625AA	177,00	

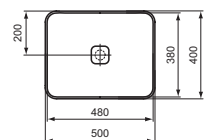
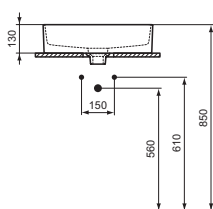

Lavabo rettangolare 500 mm da appoggio su piano

Descrizione

Senza foro per la rubinetteria e senza foro del troppopieno. Copripiletta in ceramica a corredo. Dima e fissaggi inclusi nella confezione.
Vedi tabelle di compatibilità a partire da pag. 72.

Colori

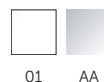

01 AA

Prodotti	Colori e finiture	In Stock	Codice	Euro (€)	Pallet
Lavabo 500 mm	Bianco		T296701	405,50	20
Prodotti compatibili					
Piletta a scarico libero	Cromato	☑	J3291AA	74,00	
Sifone lineare per lavabo	Cromato	☑	R6625AA	177,00	

Strada II

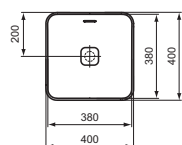
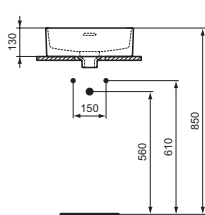

Lavabo quadrato 400 mm da appoggio su piano

Descrizione

Senza foro per la rubinetteria, con foro del troppopieno. Copripiletta in ceramica a corredo. Dima e fissaggi inclusi nella confezione.

Vedi tabelle di compatibilità a partire da pag. 72.

Colori

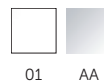

01 AA

Prodotti	Colori e finiture	In Stock	Codice	Euro (€)	Pallet
Lavabo 400 mm	Bianco		T296301	359,50	20
Prodotti compatibili					
Sifone lineare per lavabo	Cromato	✓	R6625AA	177,00	

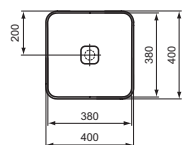
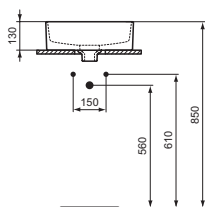

Lavabo quadrato 400 mm da appoggio su piano

Descrizione

Senza foro per la rubinetteria e senza foro del troppopieno. Copripiletta in ceramica a corredo. Dima e fissaggi inclusi nella confezione.

Vedi tabelle di compatibilità a partire da pag. 72.

Colori

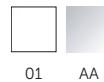

01 AA

Prodotti	Colori e finiture	In Stock	Codice	Euro (€)	Pallet
Lavabo 400 mm	Bianco		T296201	359,50	20
Prodotti compatibili					
Piletta a scarico libero	Cromato	✓	J3291AA	74,00	
Sifone lineare per lavabo	Cromato	✓	R6625AA	177,00	

Strada II

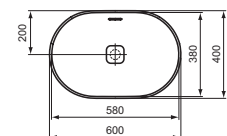
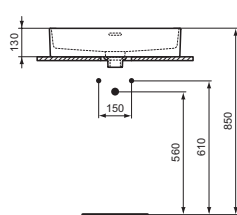

Lavabo ovale 600 mm da appoggio su piano

Descrizione

Senza foro per la rubinetteria con foro del troppopieno.
Coppipiletta in ceramica a corredo. Dima e fissaggi inclusi nella confezione.

Vedi tabelle di compatibilità a partire da pag. 72.

Colori

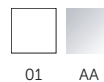

01 AA

Prodotti

Prodotti	Colori e finiture	In Stock	Codice	Euro (€)	Pallet
Lavabo 600 mm	Bianco	✓	T360401	498,50	20

Prodotti compatibili

Sifone lineare per lavabo	Cromato	✓	R6625AA	177,00	
---------------------------	---------	---	---------	--------	--

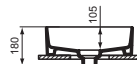
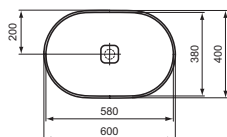
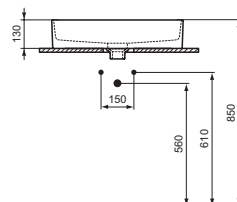

Lavabo ovale 600 mm da appoggio su piano

Descrizione

Senza foro per la rubinetteria senza foro del troppopieno.
Coppipiletta in ceramica a corredo. Dima e fissaggi inclusi nella confezione.

Vedi tabelle di compatibilità a partire da pag. 72.

Colori

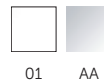

01 AA

Prodotti

Prodotti	Colori e finiture	In Stock	Codice	Euro (€)	Pallet
Lavabo 600 mm	Bianco	✓	T298101	498,50	20

Prodotti compatibili

Piletta a scarico libero	Cromato	✓	J3291AA	74,00	
Sifone lineare per lavabo	Cromato	✓	R6625AA	177,00	

Strada II

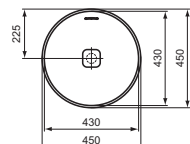
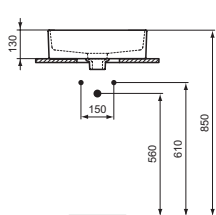

Lavabo tondo 450 mm da appoggio su piano

Descrizione

Senza foro per la rubinetteria, con foro del troppopieno.
Coppiletta in ceramica a corredo. Dima e fissaggi inclusi nella confezione.
Vedi tabelle di compatibilità a partire da pag. 72.

Colori

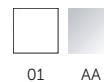

01 AA

Prodotti	Colori e finiture	In Stock	Codice	Euro (€)	Pallet
Lavabo 450 mm	Bianco		T296101	424,50	20
Prodotti compatibili					
Sifone lineare per lavabo	Cromato	☑	R6625AA	177,00	

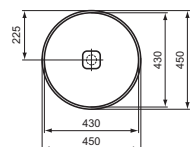
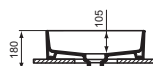
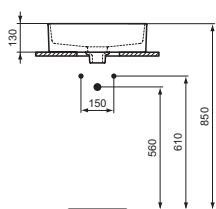

Lavabo tondo 450 mm da appoggio su piano

Descrizione

Senza foro per la rubinetteria e senza foro del troppopieno.
Coppiletta in ceramica a corredo. Dima e fissaggi inclusi nella confezione.
Vedi tabelle di compatibilità a partire da pag. 72.

Colori

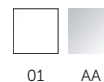

01 AA

Prodotti	Colori e finiture	In Stock	Codice	Euro (€)	Pallet
Lavabo 450 mm	Bianco		T295901	424,50	20
Prodotti compatibili					
Piletta a scarico libero	Cromato	☑	J3291AA	74,00	
Sifone lineare per lavabo	Cromato	☑	R6625AA	177,00	

Strada II

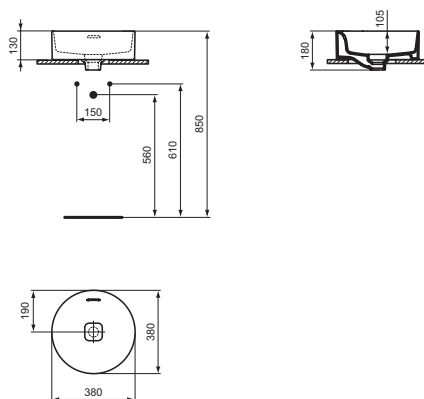

Lavabo tondo 380 mm da appoggio su piano

Descrizione

Senza foro per la rubinetteria, con foro del troppopieno.
Coppipiletta in ceramica a corredo. Dima e fissaggi inclusi nella confezione.
Vedi tabelle di compatibilità a partire da pag. 72.

Colori

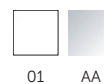

Prodotti	Colori e finiture	In Stock	Codice	Euro (€)	Pallet
Lavabo 380 mm	Bianco		T292901	375,00	20
Prodotti compatibili					
Sifone lineare per lavabo	Cromato	☑	R6625AA	177,00	

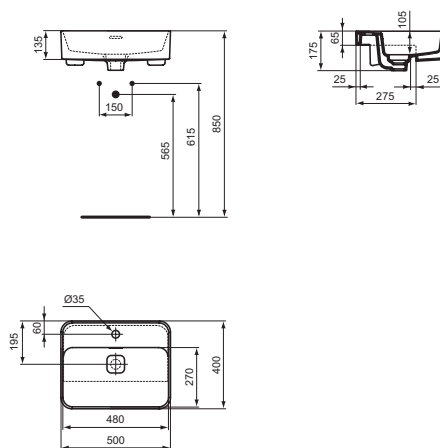

Lavabo rettangolare 500 mm da semincasso

Descrizione

Coppipiletta in ceramica a corredo. Dima e fissaggi inclusi nella confezione.

Colori

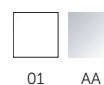

Prodotti	Colori e finiture	In Stock	Codice	Euro (€)	Pallet
Lavabo 500 mm da semincasso	Bianco	☑	T299301	443,00	20
Prodotti compatibili					
Sifone lineare per lavabo	Cromato	☑	R6625AA	177,00	

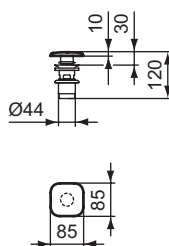

Piletta Click-Clack quadrata in metallo

Descrizione

Abbinabile a tutti i lavabi Strada II, ad eccezione del codice T292901.

Colori



Prodotti	Colori e finiture	In Stock	Codice	Euro (€)	Pallet
Piletta Click-Clack metallo per tutti i lavabi Strada II con eccezione del codice T292901	Cromato	☑	T3629AA	68,50	

Strada II

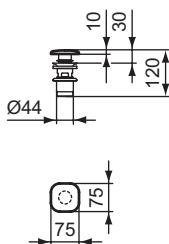

Piletta Click-Clack quadrata in metallo

Descrizione

Da abbinare al lavabo Strada II T292901.

Colori



AA

Prodotti

Piletta Click-Clack metallo per codice T292901

Colori e finiture

Cromato

In Stock

Codice

T3630AA

Euro (€) Pallet

68,50

Bidet sospeso

Descrizione

Monoforo con fissaggi completamente nascosti ed erogazione dell'acqua dal rubinetto. Vi si possono installare sia rubinetti monocomando che monoforo a doppio comando. Copripiletta in ceramica a corredo. Per il fissaggio a parete è necessario utilizzare l'apposito kit TT0299598 incluso nella confezione ed il sostegno metallico T655067 da ordinare separatamente.

Colori



01

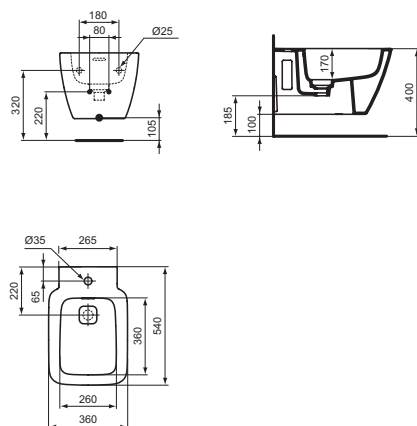

Prodotti

Bidet sospeso

Colori e finiture

Bianco

In Stock

Codice

T456801

Euro (€) Pallet

455,00 12

Vaso sospeso AquaBlade®

Descrizione

Con fissaggi completamente nascosti e completo di sedile slim a sgancio rapido. La tecnologia AquaBlade® crea una lama d'acqua che pulisce una superficie più ampia del 90% rispetto a un vaso con brida. Grazie al design innovativo inoltre elimina gli angoli nascosti rendendo comodamente accessibile l'intera superficie del vaso per una pulizia più efficace. Per il fissaggio a parete è necessario utilizzare l'apposito kit TT0299598 incluso nella confezione ed il sostegno metallico T655067 da ordinare separatamente. Certificato per scarico 4,5/3 litri.

Colori



01

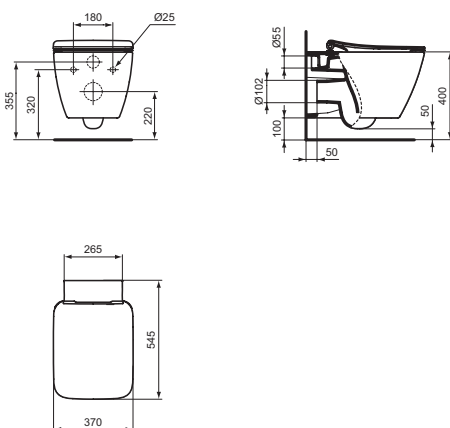

Prodotti

Vaso sospeso AquaBlade® con sedile

Vaso sospeso AquaBlade® con sedile a chiusura rallentata

Colori e finiture

Bianco

Bianco

In Stock

☑

Codice

T359701

T359601

Euro (€) Pallet

716,00 12

866,50 12

Strada II

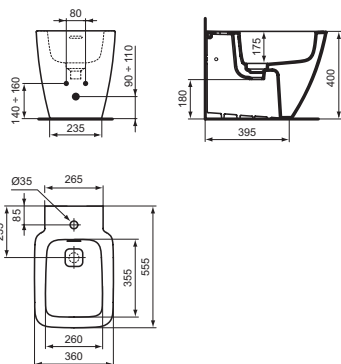

Bidet a terra filo parete

Descrizione

Con fissaggi completamente nascosti. Erogazione dell'acqua dal rubinetto. Vi si possono installare sia rubinetti monocomando che monoforo a doppio comando. Copripiletta in ceramica a corredo. Per il fissaggio è necessario utilizzare l'apposito kit TT0293851 incluso nella confezione.

Disponibile fino ad esaurimento scorte

Colori



01

Prodotti

Prodotti	Colori e finiture	In Stock	Codice	Euro (€)	Pallet
Bidet a terra	Bianco		T456701	427,00	12

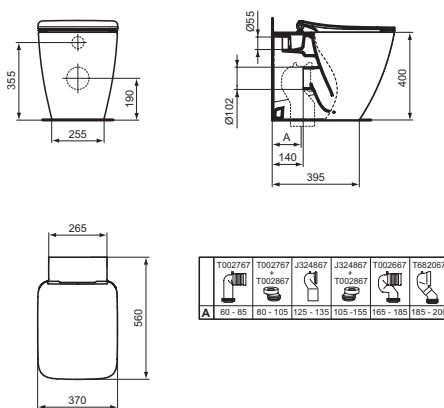

Vaso a terra universale filo parete AquaBlade®

Descrizione

Con fissaggi completamente nascosti, completo di sedile slim a sgancio rapido. La tecnologia AquaBlade® crea una lama d'acqua che pulisce una superficie più ampia del 90% rispetto a un vaso con brida. Grazie al design innovativo inoltre elimina gli angoli nascosti rendendo comodamente accessibile l'intera superficie del vaso per una pulizia più efficace. Grazie allo scarico traslato che copre distanze dal muro comprese tra i 60 e i 200 mm (attraverso le apposite curve tecniche da ordinare separatamente) può essere installato senza dover apportare modifiche agli impianti esistenti. Installazione filo parete. Per il fissaggio a parete è necessario utilizzare l'apposito kit TT0293851 incluso nella confezione. Certificato per scarico 4,5/3 litri.

Disponibile fino ad esaurimento scorte

Colori



01

Prodotti

Prodotti	Colori e finiture	In Stock	Codice	Euro (€)	Pallet
Vaso a terra universale AquaBlade® con sedile slim	Bianco		T359901	669,00	12
Vaso a terra universale AquaBlade® con sedile slim a chiusura rallentata	Bianco		T359801	835,50	12

Strada II

Curve tecniche per vaso a terra filo parete universale

Descrizione

Si adattano agli impianti di scarico già esistenti per sostituzioni facili e veloci.

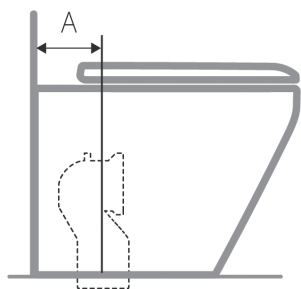

Prodotti	Colori e finiture	In Stock	Codice	Euro (€)	Pallet
Curva tecnica per scarico a pavimento regolabile A = da 60 a 85 mm	Neutro	☑	T002767	50,00	17
Curva tecnica per scarico a pavimento regolabile A = da 125 a 135 mm	Neutro	☑	J324867	50,00	24
Curva tecnica per scarico a pavimento regolabile A = da 165 a 185 mm	Neutro	☑	T002667	50,00	15
Curva tecnica per scarico a pavimento regolabile A = da 185 a 200 mm	Neutro	☑	T682067	50,00	
Raccordo di scarico eccentrico ± 20 mm	Neutro		T002867	30,00	
Raccordo di scarico eccentrico ± 40 mm	Neutro		T002967	49,00	

Sedili e ricambi

Descrizione

Sedili a sgancio rapido e ricambi.

Colori

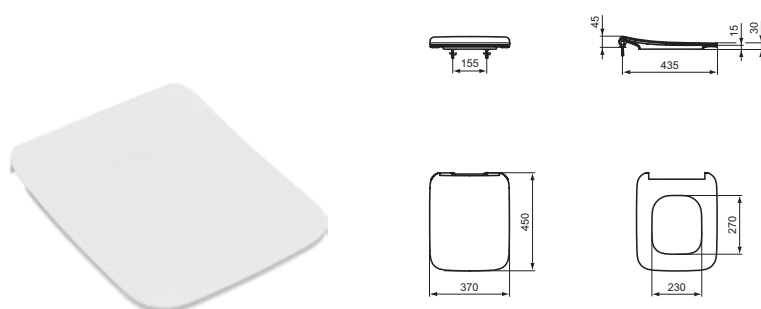
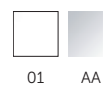

Prodotti	Colori e finiture	In Stock	Codice	Euro (€)	Pallet
Sedile slim	Bianco		T360001	152,50	8
Sedile slim a chiusura rallentata	Bianco	☑	T360101	199,50	8
Kit cerniere per sedile Strada II a chiusura rallentata	Cromato		EV287AA	76,00	
Kit cerniere per sedili Strada II	Neutro		TV09767	40,50	
Frizione per sedili Strada II a chiusura rallentata	Neutro		EV26667	175,50	
Set supporti paracolpi per sedili Strada II	Neutro		EV46467	40,50	
Kit cerniere per sedili Strada II a chiusura rallentata (prod. dal 2019 codice interno sedile B266)	Neutro		EW00967	10,50	
Kit cerniere per sedili Strada II (prod. dal 2019 codice interno sedile B266)	Neutro		EW01067	10,50	
Frizione per sedili Strada II a chiusura rallentata (prod. dal 2019 codice interno sedile B257)	Neutro		EW01667	10,50	
Set supporti/paracolpi per sedili Strada II (prod. dal 2019 codice interno sedile B266)	Neutro		EW02367	3,50	

Connect AIR

Lavabo Top da 1240 mm

Descrizione

Doppio bacino con foro centrale aperto della rubinetteria. Per installazione su mobile Connect AIR E0822 e E0829 o a muro con sifone d'arredo R6625AA. Compatibile con mobili Atelier Finesse E3389 e E3390, o i.life A T5513. Vedi tabelle di compatibilità a partire da pag. 72.

Colori



01 AA

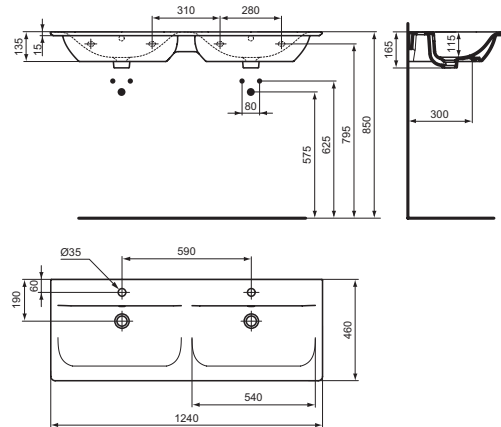

Prodotti

Prodotti	Colori e finiture	In Stock	Codice	Euro (€)	Pallet
Lavabo Top 1240 mm	Bianco		E027301	968,50	6

Prodotti compatibili

Sifone lineare per lavabo	Cromato	☑	R6625AA	177,00	
---------------------------	---------	---	----------------	---------------	--

Lavabo Top da 1040 mm

Descrizione

Con foro centrale aperto della rubinetteria. Per installazione su mobile Connect AIR E0821 e E0828 o a muro con sifone d'arredo R6625AA. Compatibile con Atelier Finesse mobili E3384 e E3388 e i.life A mobile T5257. Vedi tabelle di compatibilità a partire da pag. 72.

Colori

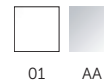

01 AA

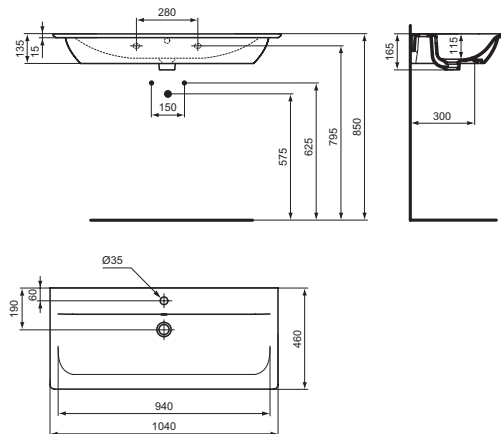

Prodotti

Prodotti	Colori e finiture	In Stock	Codice	Euro (€)	Pallet
Lavabo Top 1040 mm	Bianco		E027401	692,00	8

Prodotti compatibili

Sifone lineare per lavabo	Cromato	☑	R6625AA	177,00	
---------------------------	---------	---	----------------	---------------	--

Connect AIR

Lavabo Top da 840 mm

Descrizione

Con foro centrale aperto della rubinetteria. Per installazione su mobile Connect AIR E0819 e E0827 o a muro con sifone d'arredo R6625AA. Compatibile con Atelier Finesse mobili E3383 e E3387, ilife A mobile T5256 e struttura metallica Conca E2654. Vedi tabelle di compatibilità a partire da pag. 72.

Colori



01 AA

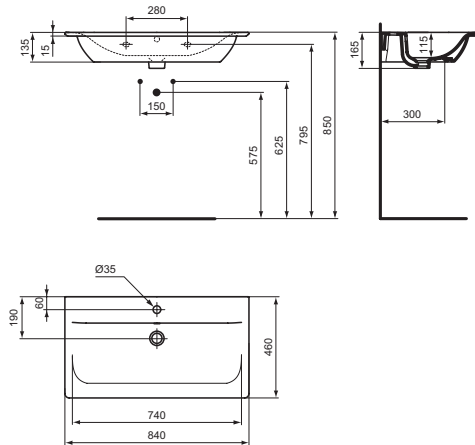

Prodotti

Lavabo Top 840 mm

Colori e finiture

Bianco

In Stock

Codice

E027901

Euro (€) Pallet

583,50 8

Prodotti compatibili

Sifone lineare per lavabo

Cromato



R6625AA

177,00

Lavabo Top da 640 mm

Descrizione

Con foro centrale aperto della rubinetteria. Per installazione su mobile Connect AIR E0818 e E0826 o a muro con sifone d'arredo R6625AA. Compatibile con Atelier Finesse mobili E3382 e E3386, ilife A mobile T5255 e struttura metallica Conca E2532. Vedi tabelle di compatibilità a partire da pag. 72.

Colori

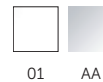

01 AA

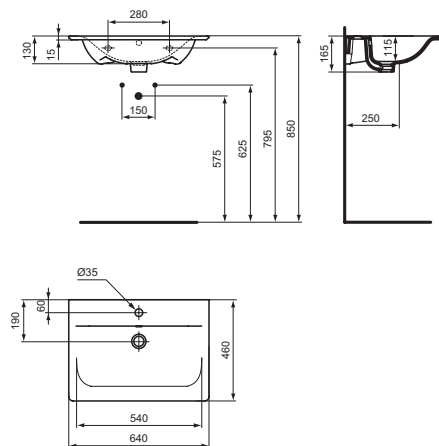

Prodotti

Lavabo Top 640 mm

Colori e finiture

Bianco

In Stock

Codice

E028901

Euro (€) Pallet

451,00 12

Prodotti compatibili

Sifone lineare per lavabo

Cromato



R6625AA

177,00

Connect AIR

Lavabo 600 mm da appoggio su piano

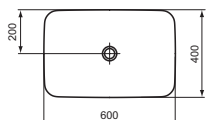
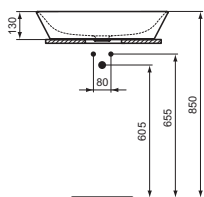

Descrizione

Senza foro per la rubinetteria e senza troppopieno. Da abbinare piletta a scarico libero J3291AA o sifone d'arredo R6625AA. Dima e fissaggi inclusi (codice fissaggi D570967). Vedi tabelle di compatibilità a partire da pag. 72.

Colori



01 AA

Prodotti	Colori e finiture	In Stock	Codice	Euro (€)	Pallet
Lavabo 600 mm	Bianco	✓	E034801	396,50	20
Prodotti compatibili					
Piletta scarico libero	Cromato	✓	J3291AA	74,00	
Sifone lineare per lavabo	Cromato	✓	R6625AA	177,00	

Lavabo 400 mm da appoggio su piano

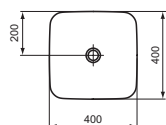
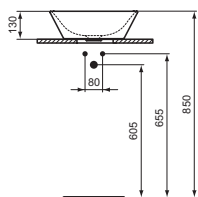

Descrizione

Senza foro per la rubinetteria e senza troppopieno. Da abbinare piletta a scarico libero J3291AA o sifone d'arredo R6625AA. Dima e fissaggi inclusi. Vedi tabelle di compatibilità a partire da pag. 72.

Colori



01 AA

Prodotti	Colori e finiture	In Stock	Codice	Euro (€)	Pallet
Lavabo 400 mm	Bianco	✓	E034701	356,50	30
Prodotti compatibili					
Piletta scarico libero	Cromato	✓	J3291AA	74,00	
Sifone lineare per lavabo	Cromato	✓	R6625AA	177,00	

Connect AIR

Lavabo Cube da 650 mm

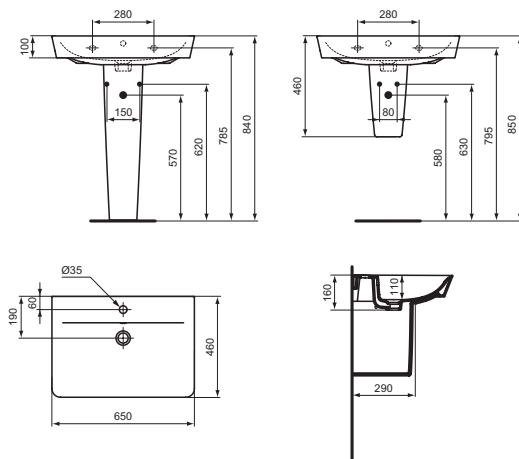

Descrizione

Con foro centrale aperto per la rubinetteria. Per installazione con semicolonna E074801 o sifone d'arredo R6625AA.

Colori

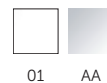

Prodotti	Colori e finiture	In Stock	Codice	Euro (€)	Pallet
Lavabo Cube 650 mm	Bianco	☑	E074101	363,00	12
Prodotti compatibili					
Sifone lineare per lavabo	Cromato	☑	R6625AA	177,00	
Semicolonna	Bianco		E074801	205,50	45

Lavabo Cube da 600 mm

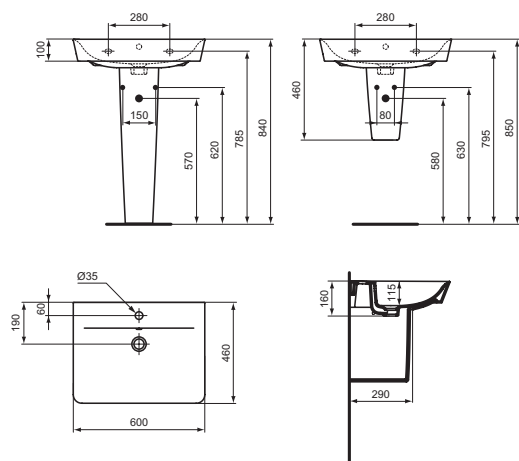

Descrizione

Con foro centrale aperto per la rubinetteria. Per installazione con semicolonna E074801 o sifone d'arredo R6625AA.

Colori

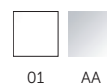

Prodotti	Colori e finiture	In Stock	Codice	Euro (€)	Pallet
Lavabo Cube 600 mm	Bianco	☑	E074201	333,00	16
Prodotti compatibili					
Sifone lineare per lavabo	Cromato	☑	R6625AA	177,00	
Semicolonna	Bianco		E074801	205,50	45

Connect AIR

Lavabo Cube da 550 mm

Descrizione

Con foro centrale aperto per la rubinetteria. Per installazione con semicolonna E074801 o sifone d'arredo R6625AA.

Colori

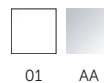

01 AA

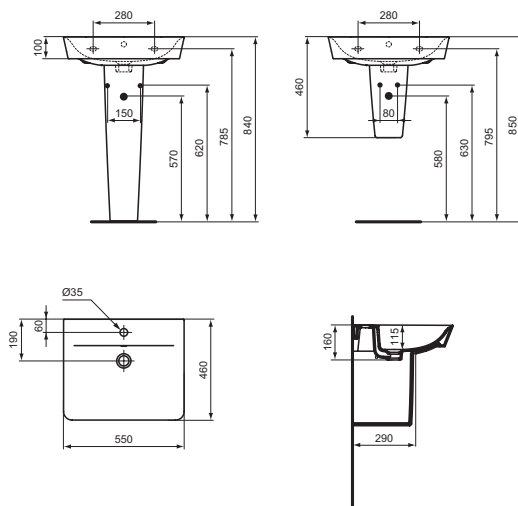

Prodotti

Prodotti	Colori e finiture	In Stock	Codice	Euro (€)	Pallet
Lavabo Cube 550 mm	Bianco	✓	E074401	277,00	16

Prodotti compatibili

Sifone lineare per lavabo	Cromato	✓	R6625AA	177,00	
Semicolonna	Bianco		E074801	205,50	45

Lavabo Cube da 500 mm

Descrizione

Con foro centrale aperto per la rubinetteria. Per installazione con semicolonna E074801 o sifone d'arredo R6625AA.

Colori

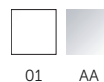

01 AA

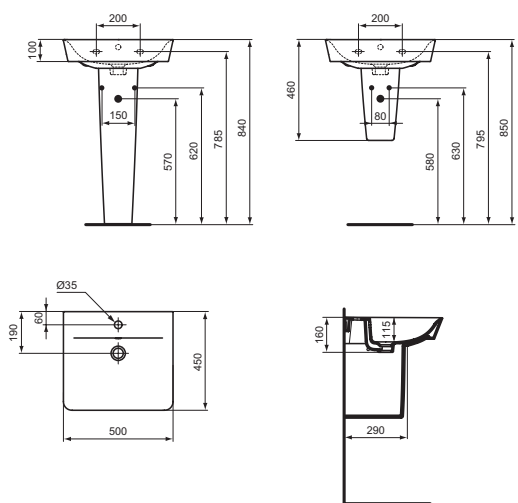

Prodotti

Prodotti	Colori e finiture	In Stock	Codice	Euro (€)	Pallet
Lavabo Cube 500 mm	Bianco		E074601	264,00	16

Prodotti compatibili

Sifone lineare per lavabo	Cromato	✓	R6625AA	177,00	
Semicolonna	Bianco		E074801	205,50	45

Connect AIR

Lavabo Arc da 600 mm

Descrizione

Con foro centrale aperto per la rubinetteria. Per installazione con semicolonna E074801 o sifone d'arredo R6625AA.

Colori



01 AA

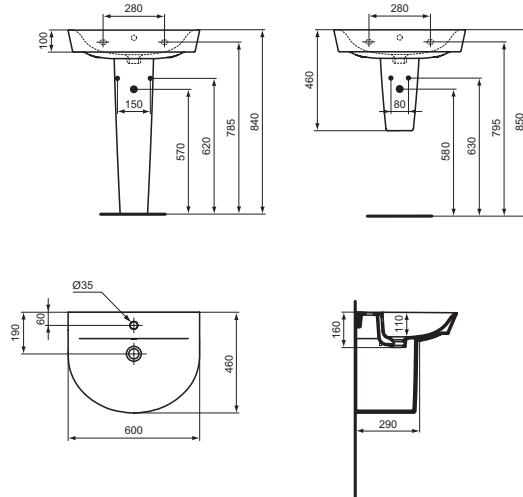

Prodotti

Prodotti	Colori e finiture	In Stock	Codice	Euro (€)	Pallet
Lavabo da 600 mm	Bianco		E137801	313,00	16

Prodotti compatibili

Sifone lineare per lavabo	Cromato	✓	R6625AA	177,00	
Semicolonna	Bianco		E074801	205,50	45

Lavabo Arc da 550 mm

Descrizione

Con foro centrale aperto per la rubinetteria. Per installazione con semicolonna E074801 o sifone d'arredo R6625AA.

Colori



01 AA

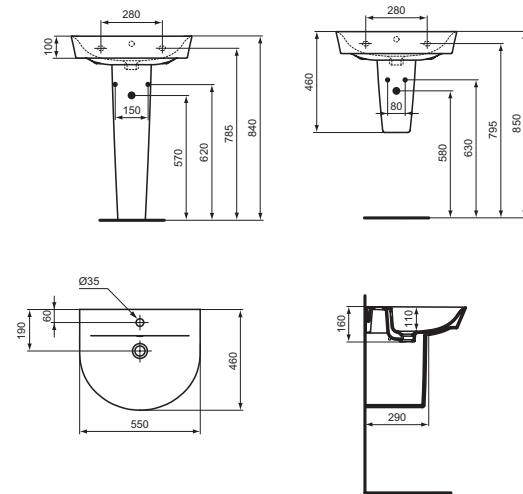

Prodotti

Prodotti	Colori e finiture	In Stock	Codice	Euro (€)	Pallet
Lavabo da 550 mm	Bianco		E137901	262,50	16

Prodotti compatibili

Sifone lineare per lavabo	Cromato	✓	R6625AA	177,00	
Semicolonna	Bianco		E074801	205,50	45

Connect AIR

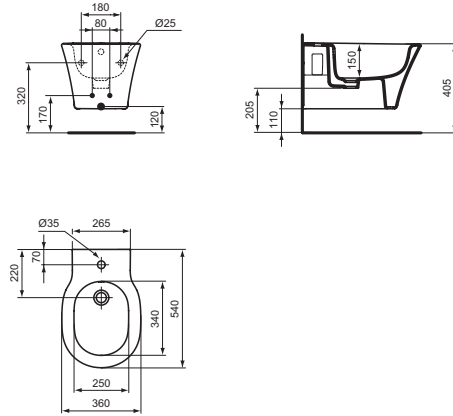

Bidet sospeso

Descrizione

Monoforo con fissaggi completamente nascosti ed erogazione dell'acqua dal rubinetto. Vi si possono installare sia rubinetti monocomando che monoforo a doppio comando. Per il fissaggio a parete è necessario utilizzare l'apposito kit TT0299598 incluso nella confezione ed il sostegno metallico T655067 da ordinare separatamente.

Colori



01

Prodotti

Prodotti	Colori e finiture	In Stock	Codice	Euro (€)	Pallet
Bidet sospeso	Bianco	✓	E233501	451,00	12

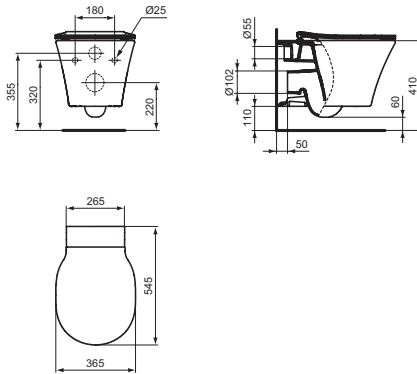

Vaso sospeso AquaBlade®

Descrizione

Con fissaggi completamente nascosti, completo di sedile slim a sgancio rapido. La tecnologia AquaBlade® crea una lama d'acqua che pulisce una superficie più ampia del 90% rispetto a un vaso con brida. Grazie al design innovativo inoltre elimina gli angoli nascosti rendendo comodamente accessibile l'intera superficie del vaso per una pulizia più efficace. Per il fissaggio a parete è necessario utilizzare l'apposito kit TT0299598 incluso nella confezione ed il sostegno metallico T655067 da ordinare separatamente. Certificato per scarico 4,5/3 litri.

Colori



01

Prodotti

Prodotti	Colori e finiture	In Stock	Codice	Euro (€)	Pallet
Vaso sospeso AquaBlade® con sedile	Bianco	✓	E008201	709,50	12
Vaso sospeso AquaBlade® con sedile a chiusura rallentata	Bianco	✓	E008701	857,50	12

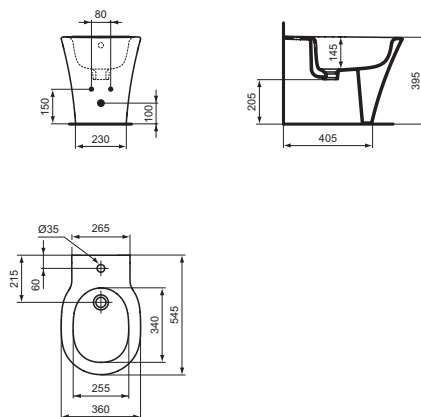

Bidet a terra filo parete

Descrizione

Installazione filo parete. Con fissaggi completamente nascosti. Erogazione dell'acqua dal rubinetto. Vi si possono installare sia rubinetti monocomando monoforo che a doppio comando. Per il fissaggio è necessario utilizzare l'apposito kit TT0293851 incluso nella confezione.

Colori



01

Prodotti

Prodotti	Colori e finiture	In Stock	Codice	Euro (€)	Pallet
Bidet a terra	Bianco	✓	E233401	422,00	12

Connect AIR

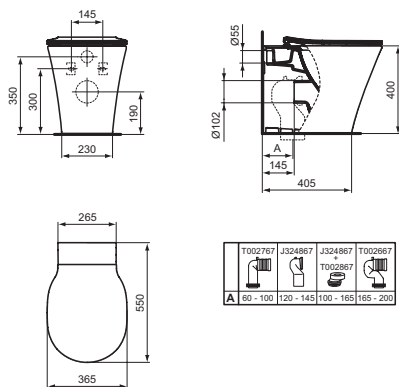

Vaso a terra universale filo parete AquaBlade®

Descrizione

Con fissaggi completamente nascosti, completo di sedile slim a sgancio rapido. La tecnologia AquaBlade® crea una lama d'acqua che pulisce una superficie più ampia del 90% rispetto a un vaso con brida. Grazie al design innovativo inoltre elimina gli angoli nascosti rendendo comodamente accessibile l'intera superficie del vaso per una pulizia più efficace. Grazie allo scarico traslato che copre distanze dal muro comprese tra i 60 e i 200 mm (attraverso le apposite curve tecniche da ordinare separatamente) può essere installato senza dover apportare modifiche agli impianti esistenti. Installazione filo parete. Per il fissaggio a parete è necessario utilizzare l'apposito kit TT0293851 incluso nella confezione. Certificato per scarico 4,5/3 litri.

Colori



01

Prodotti

Prodotti	Colori e finiture	In Stock	Codice	Euro (€)	Pallet
Vaso a terra universale AquaBlade® con sedile slim	Bianco		E004301	661,00	12
Vaso a terra universale AquaBlade® con sedile slim a chiusura rallentata	Bianco	☑	E004901	827,50	12

Curve tecniche per vaso a terra filo parete universale

Descrizione

Per conversione scarico vasi universali da parete a pavimento, adattabile agli impianti di scarico già esistenti per sostituzioni facili e veloci.

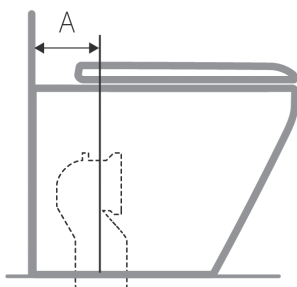

Prodotti

Prodotti	Colori e finiture	In Stock	Codice	Euro (€)	Pallet
Curva tecnica per scarico a pavimento regolabile A = da 60 a 100 mm (per vaso a terra), da 60 a 160 mm (per vaso per cassetta)	Neutro	☑	T002767	50,00	17
Curva tecnica per scarico a pavimento regolabile A = da 120 a 145 mm (per vaso a terra), da 180 a 210 mm (per vaso per cassetta)	Neutro	☑	J324867	50,00	24
Curva tecnica per scarico a pavimento regolabile A = da 165 a 200 mm (per vaso a terra), da 165 a 210 mm (per vaso per cassetta)	Neutro	☑	T002667	50,00	15
Raccordo di scarico eccentrico ±20 mm	Neutro		T002867	30,00	
Raccordo di scarico eccentrico ±40 mm	Neutro		T002967	49,00	

Connect AIR

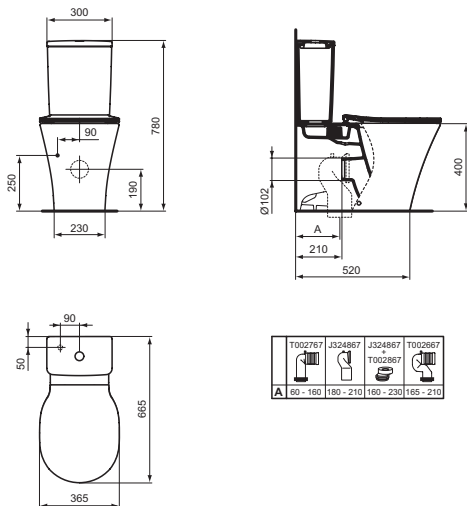

Vaso a terra filo parete per cassetta AquaBlade®

Descrizione

Completo di sedile slim a sgancio rapido. La tecnologia AquaBlade® crea una lama d'acqua che pulisce una superficie più ampia del 90% rispetto a un vaso con brida. Grazie al design innovativo inoltre elimina gli angoli nascosti rendendo comodamente accessibile l'intera superficie del vaso per una pulizia più efficace. Grazie allo scarico traslato che copre distanze dal muro comprese tra i 60 e i 210 mm (attraverso le apposite curve tecniche da ordinare separatamente) può essere installato senza dover apportare modifiche agli impianti esistenti. Installazione filo parete. Il vaso è corredato di fissaggi a pavimento. Certificato per scarico 4,5/3 litri.

Colori



01

Prodotti	Colori e finiture	In Stock	Codice	Euro (€)	Pallet
Vaso per cassetta AquaBlade®, con sedile slim	Bianco		E014101	661,00	6
Vaso per cassetta AquaBlade®, con sedile slim a chiusura rallentata	Bianco		E014201	827,50	6
Cassetta completa di batteria double flush (4,5/3 litri). Entrata dal basso	Bianco		E073401	426,00	30

Sedili e ricambi

Descrizione

Sedili e ricambi.

Colori



01

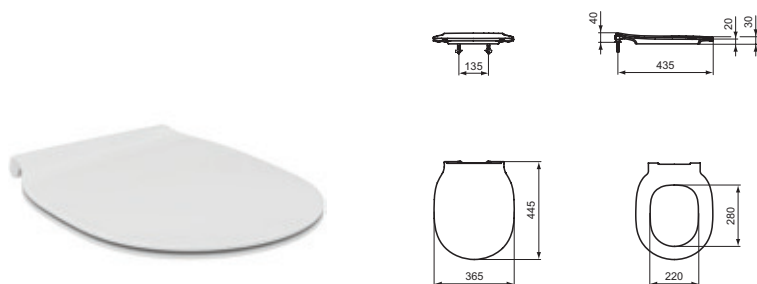

Prodotti	Colori e finiture	In Stock	Codice	Euro (€)	Pallet
Sedile slim	Bianco	☑	E036501	165,50	5
Sedile slim a chiusura rallentata	Bianco	☑	E036601	222,00	5
Kit cerniere per sedili Connect AIR	Neutro		TV09767	40,50	
Kit cerniere per sedili Connect AIR a chiusura rallentata	Neutro		TV04767	40,50	
Set supporti paracolpi per sedili Connect AIR	Neutro		EV46467	40,50	
Kit cerniere per sedili Connect AIR a chiusura rallentata (prod. dal 2019 codice interno sedile B259)	Neutro		EW00767	10,50	
Kit cerniere per sedili Connect AIR (prod. dal 2019 codice interno sedile B259)	Neutro		EW00867	10,50	
Paracolpi per sedile T532801 e T532901	Neutro		EW02467	3,50	
Frizione per sedili Connect AIR a chiusura rallentata (prod. dal 2019 codice interno sedile B259)	Neutro		EW01667	10,50	

Connect

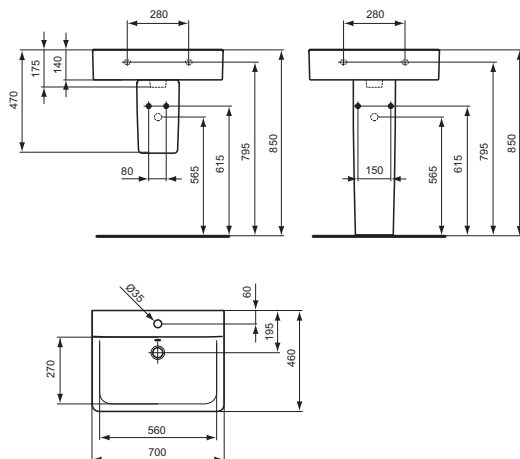

Lavabo Cube da 700 mm

Descrizione

Dotato di foro per la rubinetteria centrale aperto. Il lavabo può essere completato con la colonna, la semicolonna e i mobili sottolavabo.

Vedi tabelle di compatibilità a partire da pag. 72.

*Disponibile fino ad esaurimento scorte

Colori



01

Prodotti	Colori e finiture	In Stock	Codice	Euro (€)	Pallet
Lavabo 700 mm*	Bianco		E773601	465,00	15
Prodotti compatibili					
Colonna	Bianco		E711201	219,00	30
Semicolonna	Bianco		E711301	230,00	45

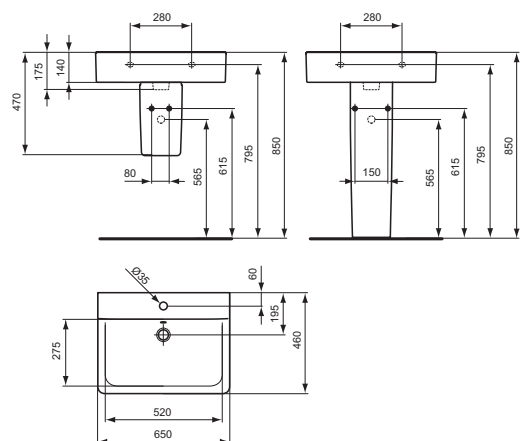

Lavabo Cube da 650 mm

Descrizione

Dotato di foro per la rubinetteria centrale aperto. Il lavabo può essere completato con la colonna, la semicolonna e i mobili sottolavabo.

Vedi tabelle di compatibilità a partire da pag. 72.

Colori



01

Prodotti	Colori e finiture	In Stock	Codice	Euro (€)	Pallet
Lavabo 650 mm	Bianco	☑	E772901	385,00	15
Prodotti compatibili					
Colonna	Bianco		E711201	219,00	30
Semicolonna	Bianco		E711301	230,00	45

Connect

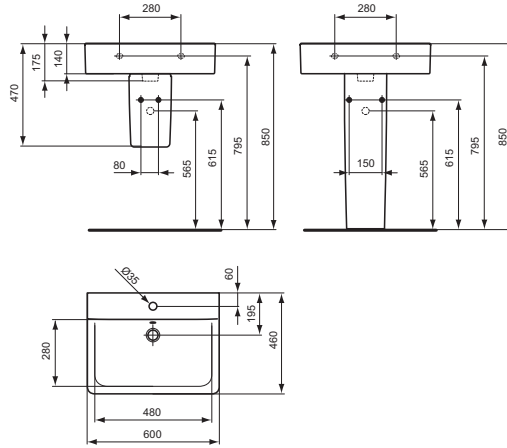

Lavabo Cube da 600 mm

Descrizione

Dotato di foro per la rubinetteria centrale aperto. Il lavabo può essere completato con la colonna, la semicolonna e i mobili sottolavabo.

Vedi tabelle di compatibilità a partire da pag. 72.

Colori



01

Prodotti	Colori e finiture	In Stock	Codice	Euro (€)	Pallet
Lavabo 600 mm	Bianco	☑	E714101	344,00	16

Prodotti compatibili

Colonna	Bianco		E711201	219,00	30
Semicolonna	Bianco		E711301	230,00	45

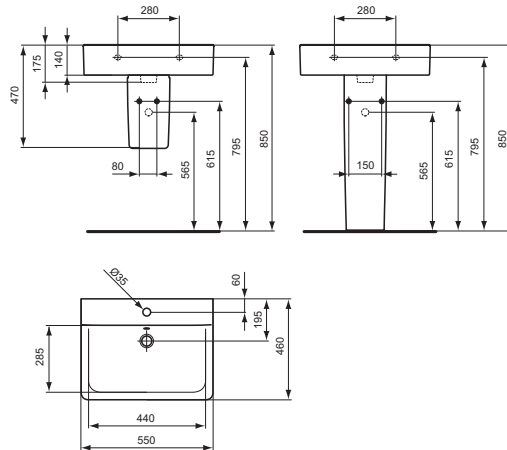

Lavabo Cube da 550 mm

Descrizione

Dotato di foro per la rubinetteria centrale aperto. Il lavabo può essere completato con la colonna, la semicolonna e i mobili sottolavabo.

Vedi tabelle di compatibilità a partire da pag. 72.

Colori



01

Prodotti	Colori e finiture	In Stock	Codice	Euro (€)	Pallet
Lavabo 550 mm	Bianco	☑	E713901	288,00	20

Prodotti compatibili

Colonna	Bianco		E711201	219,00	30
Semicolonna	Bianco		E711301	230,00	45

Connect

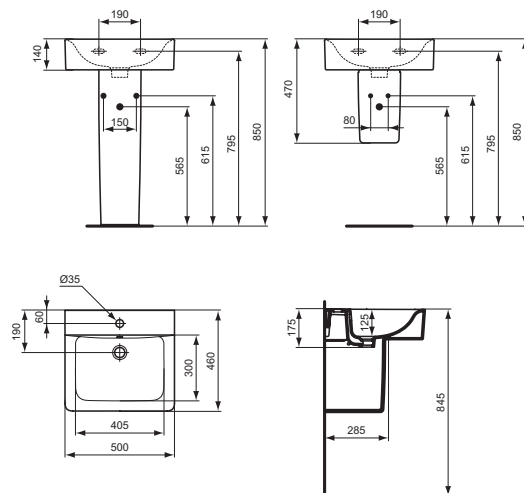

Lavabo Cube da 500 mm

Descrizione

Dotato di foro per la rubinetteria centrale aperto. Il lavabo può essere completato con la colonna, la semicolonna e i mobili sottolavabo.

Vedi tabelle di compatibilità a partire da pag. 72.

Colori



01

Prodotti

Prodotti	Colori e finiture	In Stock	Codice	Euro (€)	Pallet
Lavabo 500 mm	Bianco	☑	E713801	271,50	20

Prodotti compatibili

Colonna	Bianco		E711201	219,00	30
Semicolonna	Bianco		E711301	230,00	45

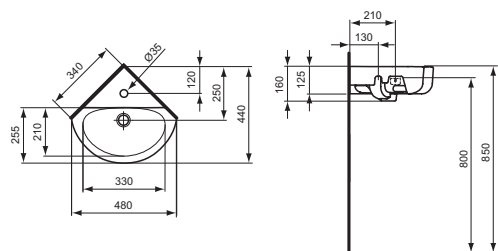

Lavamani angolare Arc da 480 mm

Descrizione

Può essere completato con sifone d'arredo.

Disponibile fino ad esaurimento scorte

Colori



01

AA

Prodotti

Prodotti	Colori e finiture	In Stock	Codice	Euro (€)	Pallet
Lavamani 480 mm	Bianco		E713601	348,00	16

Prodotti compatibili

Placche per fissaggio a parete (coppia)	Neutro		E501067	10,50	
Sifone lineare per lavabo	Cromato	☑	J3747AA	242,50	10

Connect

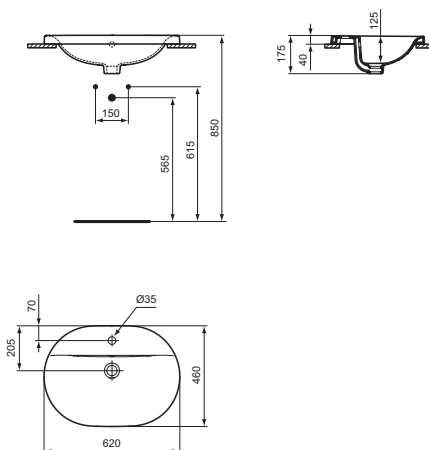

Lavabo 620 mm da incasso sopra piano

Descrizione

Con foro centrale per la rubinetteria aperto e troppopieno. Vi si possono installare solo rubinetti monoforo. Dima a corredo. Vedi tabelle di compatibilità a partire da pag. 72.

Colori



01

Prodotti

Prodotti	Colori e finiture	In Stock	Codice	Euro (€)	Pallet
Lavabo 620 mm	Bianco		E504001	477,00	20

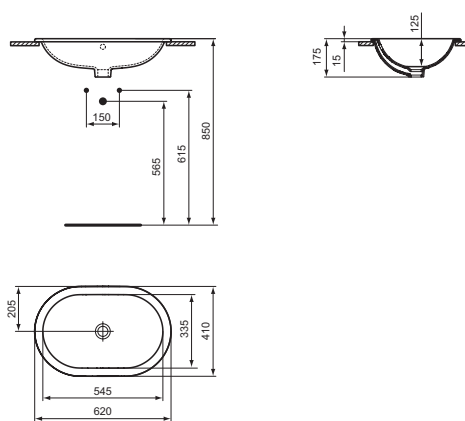

Lavabo 620 mm da incasso sopra piano

Descrizione

Con troppopieno, senza foro per la rubinetteria. Dima a corredo. Vedi tabelle di compatibilità a partire da pag. 72.

Colori



01

Prodotti

Prodotti	Colori e finiture	In Stock	Codice	Euro (€)	Pallet
Lavabo 620 mm	Bianco		E504901	502,00	10

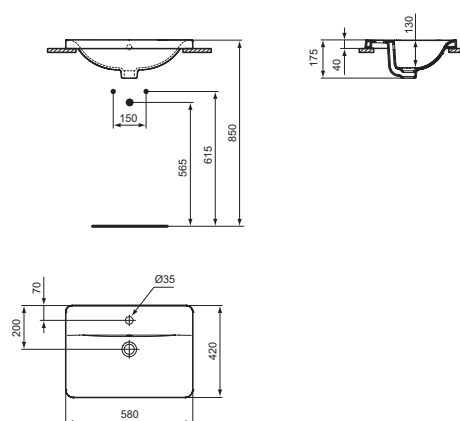

Lavabo 580 mm da incasso sopra piano

Descrizione

Con foro centrale per la rubinetteria aperto e troppopieno. Vi si possono installare solo rubinetti monoforo. Dima a corredo. Vedi tabelle di compatibilità da pag. 72.

Colori



01

Prodotti

Prodotti	Colori e finiture	In Stock	Codice	Euro (€)	Pallet
Lavabo 580 mm	Bianco		E504401	516,50	20

Connect

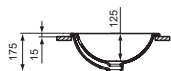
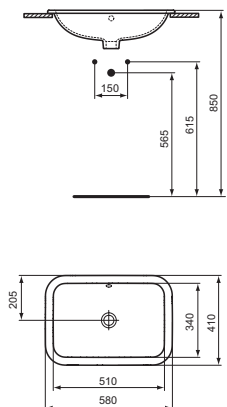

Lavabo 580 mm da incasso sopra piano

Descrizione

Con troppopieno, senza foro per la rubinetteria.
Dima a corredo.
Vedi tabelle di compatibilità da pag. 72.

Colori



01

Prodotti

Prodotti	Colori e finiture	In Stock	Codice	Euro (€)	Pallet
Lavabo 580 mm	Bianco		E505901	490,50	20

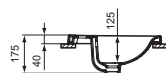
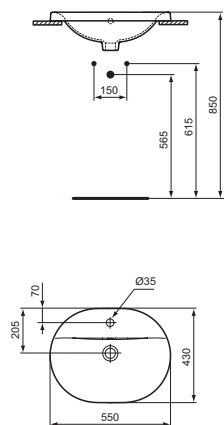

Lavabo 550 mm da incasso sopra piano

Descrizione

Con foro centrale per la rubinetteria aperto e troppopieno. Vi si possono installare solo rubinetti monoforo. Dima a corredo.
Vedi tabelle di compatibilità a partire da pag. 72.

Colori



01

Prodotti

Prodotti	Colori e finiture	In Stock	Codice	Euro (€)	Pallet
Lavabo 550 mm	Bianco		E503901	429,00	20

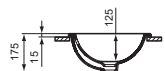
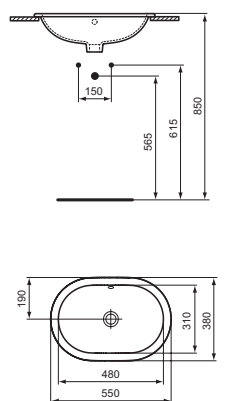

Lavabo 550 mm da incasso sopra piano

Descrizione

Con troppopieno, senza foro per la rubinetteria.
Dima a corredo.
Vedi tabelle di compatibilità a partire da pag. 72.

Colori



01

Prodotti

Prodotti	Colori e finiture	In Stock	Codice	Euro (€)	Pallet
Lavabo 550 mm	Bianco		E504701	402,50	20

Connect

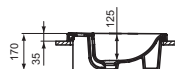
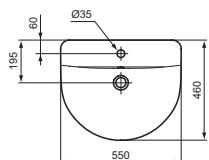
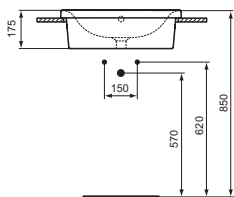

Lavabo 550 mm da incasso sopraiano

Descrizione

Con foro centrale per la rubinetteria aperto e troppopieno. Vi si possono installare solo rubinetti monoforo. Dima a corredo. Vedi tabelle di compatibilità a partire da pag. 72.

Colori



01

Prodotti

Prodotti	Colori e finiture	In Stock	Codice	Euro (€)	Pallet
Lavabo 550 mm	Bianco		E797801	537,50	16

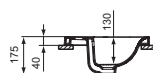
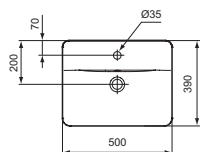
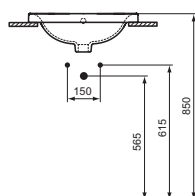

Lavabo 500 mm da incasso sopraiano

Descrizione

Con foro centrale per la rubinetteria aperto e troppopieno. Vi si possono installare solo rubinetti monoforo. Dima a corredo. Vedi tabelle di compatibilità a partire da pag. 72.

Colori



01

Prodotti

Prodotti	Colori e finiture	In Stock	Codice	Euro (€)	Pallet
Lavabo 500 mm	Bianco		E504301	418,00	20

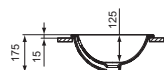
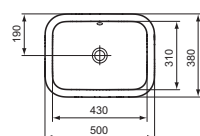
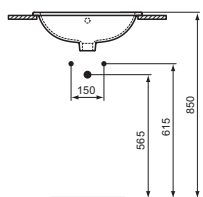

Lavabo 500 mm da incasso sopraiano

Descrizione

Con troppopieno, senza foro per la rubinetteria. Dima a corredo. Vedi tabelle di compatibilità a partire da pag. 72.

Colori



01

Prodotti

Prodotti	Colori e finiture	In Stock	Codice	Euro (€)	Pallet
Lavabo 500 mm	Bianco		E505701	463,50	20

Connect

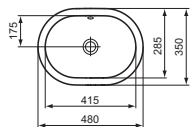
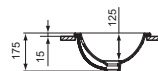
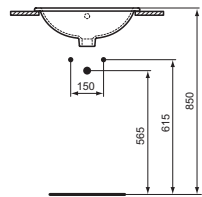

Lavabo 480 mm da incasso soprapiano

Descrizione

Con troppopieno, senza foro per la rubinetteria.
Dima a corredo.
Vedi tabelle di compatibilità a partire da pag. 72.

Colori



01

Prodotti

Lavabo 480 mm

Colori e finiture

Bianco

In Stock

Codice

E504501

Euro (€) Pallet

363,00 20

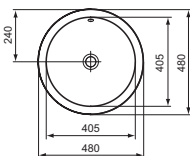
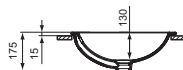
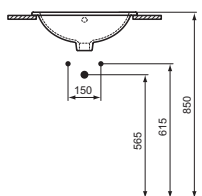

Lavabo 480 mm da incasso soprapiano

Descrizione

Con troppopieno, senza foro per la rubinetteria.
Dima a corredo.
Vedi tabelle di compatibilità a partire da pag. 72.

Colori



01

Prodotti

Lavabo 480 mm

Colori e finiture

Bianco

In Stock

Codice

E505301

Euro (€) Pallet

397,50 16

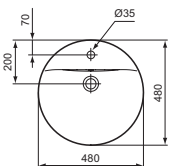
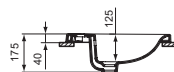
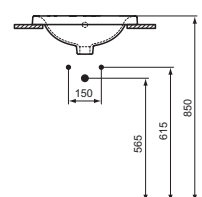

Lavabo 480 mm da incasso soprapiano

Descrizione

Con foro centrale per la rubinetteria aperto e troppopieno. Vi si possono installare solo rubinetti monoforo. Dima a corredo.
Vedi tabelle di compatibilità a partire da pag. 72.

Colori



01

Prodotti

Lavabo 480 mm

Colori e finiture

Bianco

In Stock

Codice

E504201

Euro (€) Pallet

425,00 10

Connect

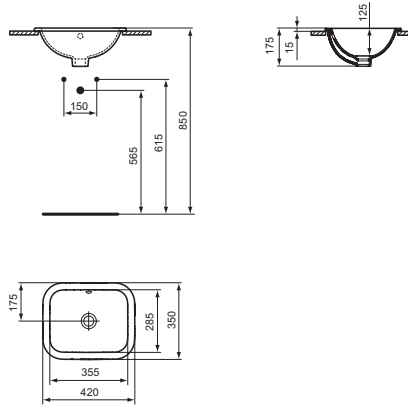

Lavabo 420 mm da incasso soprapiano

Descrizione

Con troppopieno, senza foro per la rubinetteria. Dima a corredo.
Vedi tabelle di compatibilità a partire da pag. 72.

Colori



01

Prodotti

Lavabo 420 mm

Colori e finiture

Bianco

In Stock

Codice

E505501

Euro (€) Pallet

425,00 20

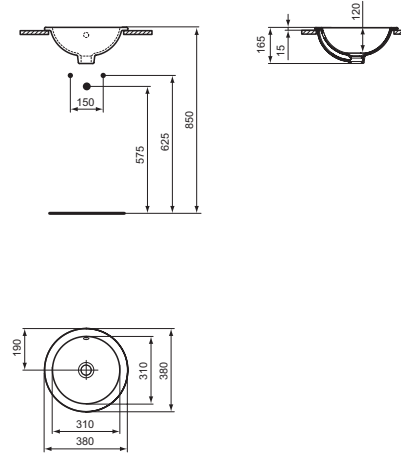

Lavabo 380 mm da incasso soprapiano

Descrizione

Con troppopieno, senza foro per la rubinetteria. Dima a corredo.
Vedi tabelle di compatibilità a partire da pag. 72.

Colori



01

Prodotti

Lavabo 380 mm

Colori e finiture

Bianco

In Stock

Codice

E505101

Euro (€) Pallet

379,50 20

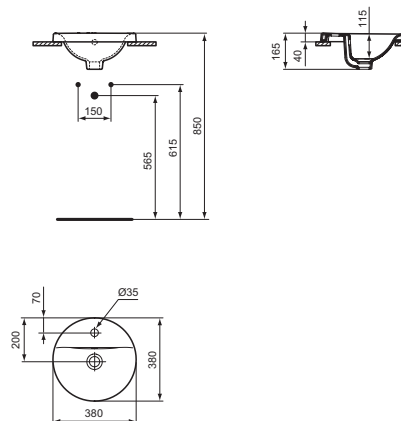

Lavabo 380 mm da incasso soprapiano

Descrizione

Con foro centrale per la rubinetteria aperto e troppopieno. Vi si possono installare solo rubinetti monoforo. Dima a corredo.
Vedi tabelle di compatibilità a partire da pag. 72.

Colori



01

Prodotti

Lavabo 380 mm

Colori e finiture

Bianco

In Stock

Codice

E504101

Euro (€) Pallet

345,50 20

Connect

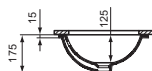
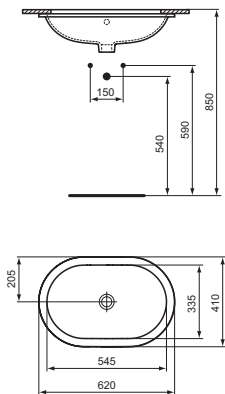

Lavabo 620 mm da incasso sottopiano (incasso totale)

Descrizione

Con troppopieno. Dima a corredo.

Colori



01

Prodotti

Prodotti	Colori e finiture	In Stock	Codice	Euro (€)	Pallet
Lavabo 620 mm	Bianco		E505001	425,00	10

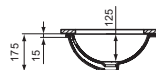
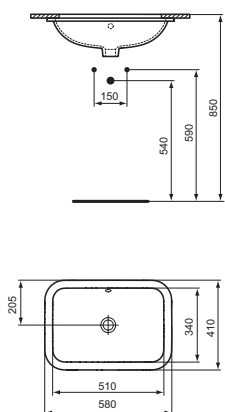

Lavabo 580 mm da incasso sottopiano (incasso totale)

Descrizione

Con troppopieno. Dima a corredo.

Colori



01

Prodotti

Prodotti	Colori e finiture	In Stock	Codice	Euro (€)	Pallet
Lavabo 580 mm	Bianco		E506101	440,00	20

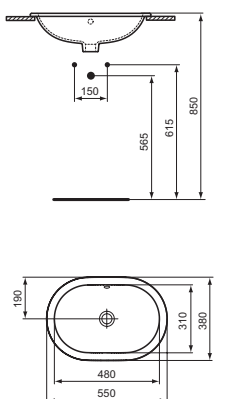

Lavabo 550 mm da incasso sottopiano (incasso totale)

Descrizione

Con troppopieno. Dima a corredo.

Colori



01

Prodotti

Prodotti	Colori e finiture	In Stock	Codice	Euro (€)	Pallet
Lavabo 550 mm	Bianco		E504801	337,50	20

Connect

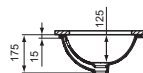
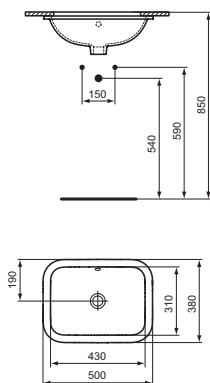

Lavabo 500 mm da incasso sottopiano (incasso totale)

Descrizione

Con troppopieno. Dima a corredo.

Colori



01

Prodotti

Prodotti	Colori e finiture	In Stock	Codice	Euro (€)	Pallet
Lavabo 500 mm	Bianco	☑	E505801	401,50	20

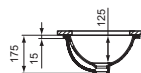
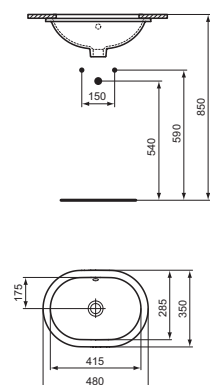

Lavabo 480 mm da incasso sottopiano (incasso totale)

Descrizione

Con troppopieno. Dima a corredo.

Colori



01

Prodotti

Prodotti	Colori e finiture	In Stock	Codice	Euro (€)	Pallet
Lavabo 480 mm	Bianco		E504601	283,50	20

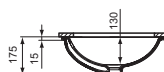
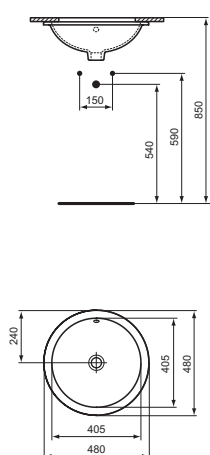

Lavabo 480 mm da incasso sottopiano (incasso totale)

Descrizione

Con troppopieno. Dima a corredo.

Colori



01

Prodotti

Prodotti	Colori e finiture	In Stock	Codice	Euro (€)	Pallet
Lavabo 480 mm	Bianco		E505401	321,00	20

Connect

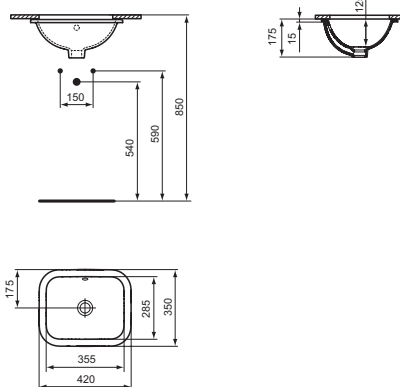

Lavabo 420 mm da incasso sottopiano (incasso totale)

Descrizione

Con troppopieno. Dima a corredo.

Colori



01

Prodotti

Prodotti	Colori e finiture	In Stock	Codice	Euro (€)	Pallet
Lavabo 420 mm	Bianco		E505601	373,50	20

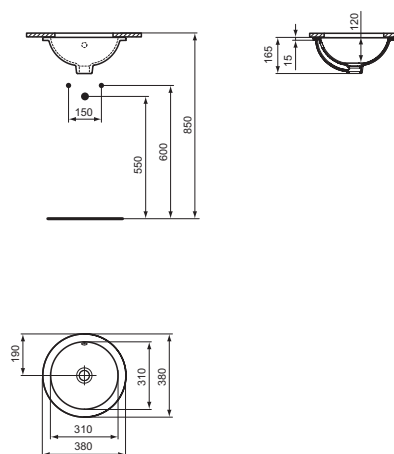
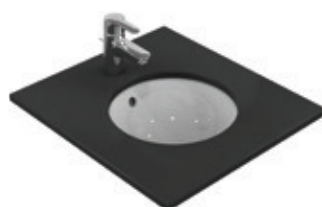

Lavabo 380 mm da incasso sottopiano (incasso totale)

Descrizione

Con troppopieno. Dima a corredo.

Colori



01

Prodotti

Prodotti	Colori e finiture	In Stock	Codice	Euro (€)	Pallet
Lavabo 380 mm	Bianco		E505201	266,50	20

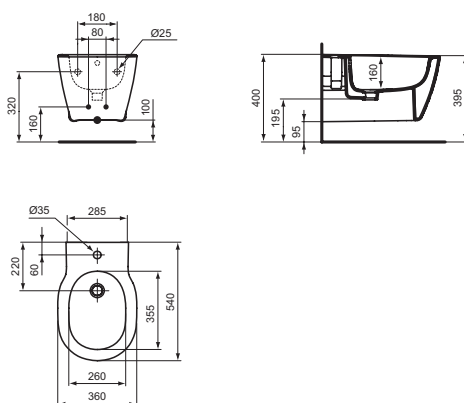

Bidet sospeso

Descrizione

Monoforo con fissaggi completamente nascosti ed erogazione dell'acqua dal rubinetto. Vi si possono installare sia rubinetti monocomando che mono a doppio comando. Per il fissaggio a parete è necessario utilizzare l'apposito kit TT0299598 incluso nella confezione ed il sostegno metallico T655067 da ordinare separatamente.

Colori



01

Prodotti

Prodotti	Colori e finiture	In Stock	Codice	Euro (€)	Pallet
Bidet sospeso	Bianco	☑	E290701	462,00	12

Connect

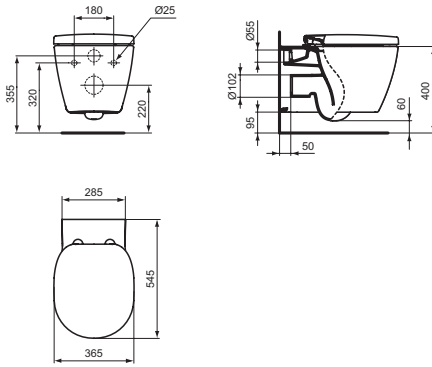

Vaso sospeso AquaBlade®

Descrizione

Con fissaggi completamente nascosti. La tecnologia AquaBlade® crea una lama d'acqua che pulisce una superficie più ampia del 90% rispetto a un vaso con brida. Grazie al design innovativo inoltre elimina gli angoli nascosti rendendo comodamente accessibile l'intera superficie del vaso per una pulizia più efficace. Per il fissaggio a parete è necessario utilizzare l'apposito kit TT0299598 incluso nella confezione ed il sostegno metallico T655067 da ordinare separatamente. Da completare con il sedili E712801/E712701/E772301/E772401. Certificato per scarico 4,5/3 litri.

Colori



01

Prodotti

Prodotti	Colori e finiture	In Stock	Codice	Euro (€)	Pallet
Vaso sospeso	Bianco	☑	E047901	519,00	12
Sedile avvolgente a chiusura rallentata	Bianco	☑	E712701	218,50	8
Sedile avvolgente a chiusura normale	Bianco	☑	E712801	135,00	8
Sedile slim a chiusura rallentata	Bianco		E772401	273,50	5
Sedile slim a chiusura normale	Bianco		E772301	176,50	5

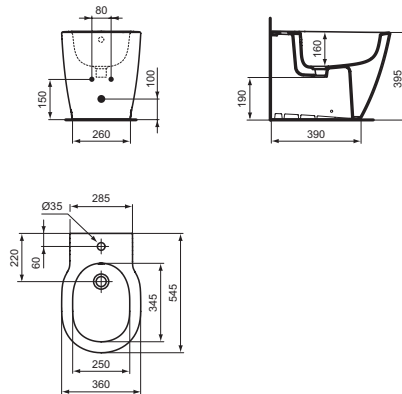

Bidet a terra universale filo parete

Descrizione

Erogazione dell'acqua dal rubinetto. Vi si possono installare sia rubinetti monocomando monoforo che a doppio comando. Il bidet è corredato di fissaggi a pavimento.

Colori



01

Prodotti

Prodotti	Colori e finiture	In Stock	Codice	Euro (€)	Pallet
Bidet a terra universale filo parete	Bianco	☑	E290801	419,00	10

Connect

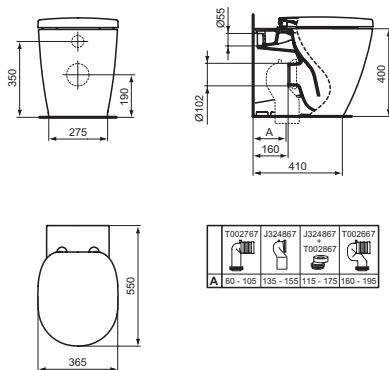

Vaso a terra universale AquaBlade® filo parete

Descrizione

Il vaso è corredato di fissaggi a pavimento. La tecnologia AquaBlade® crea una lama d'acqua che pulisce una superficie più ampia del 90% rispetto a un vaso con brida. Grazie al design innovativo inoltre elimina gli angoli nascosti rendendo comodamente accessibile l'intera superficie del vaso per una pulizia più efficace. Grazie allo scarico traslato che copre distanze dal muro comprese tra i 60 e i 195 mm (attraverso le apposite curve tecniche da ordinare separatamente) può essere installato senza dover apportare modifiche agli impianti esistenti. Da completare con il sedili E712801/E712701/E772301/E772401. Certificato per scarico 4,5/3 litri.

Colori



01

Prodotti	Colori e finiture	In Stock	Codice	Euro (€)	Pallet
Vaso a terra universale AquaBlade®	Bianco		E052401	476,00	12
Sedile avvolgente a chiusura rallentata	Bianco	☑	E712701	218,50	8
Sedile avvolgente a chiusura normale	Bianco	☑	E712801	135,00	8
Sedile slim a chiusura rallentata	Bianco		E772401	273,50	5
Sedile slim a chiusura normale	Bianco		E772301	176,50	5

Curve tecniche per vaso a terra filo parete universale

Descrizione

Curve tecniche per vaso a terra filo parete universale per conversione scarico vasi universali da parete a pavimento, adattabile agli impianti di scarico già esistenti per sostituzioni facili e veloci.

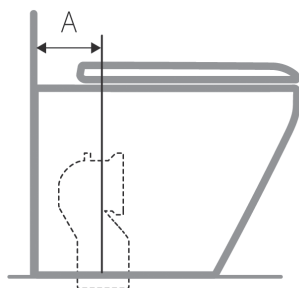

Prodotti	Colori e finiture	In Stock	Codice	Euro (€)	Pallet
Curva tecnica per scarico a pavimento regolabile A = da 60 a 105 mm	Neutro	☑	T002767	50,00	17
Curva tecnica per scarico a pavimento regolabile A = da 135 a 155 mm	Neutro	☑	J324867	50,00	24
Curva tecnica per scarico a pavimento regolabile A = da 160 a 195 mm	Neutro	☑	T002667	50,00	15
Raccordo di scarico eccentrico ±20 mm	Neutro		T002867	30,00	
Raccordo di scarico eccentrico ±40 mm	Neutro		T002967	49,00	

Connect

Sedile avvolgente

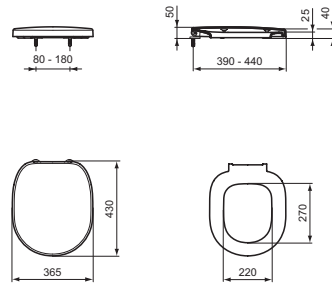

Descrizione

Cerniere in acciaio inox. Disponibile nella versione normale e rallentata.

Colori



01

Prodotti

	Colori e finiture	In Stock	Codice	Euro (€)	Pallet
Sedile a chiusura normale	Bianco	☑	E712801	135,00	8
Sedile a chiusura rallentata	Bianco	☑	E712701	218,50	8

Sedile slim

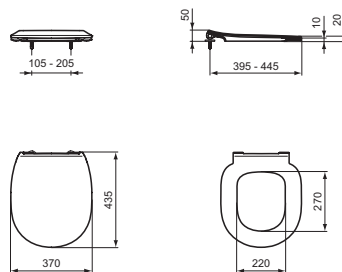

Descrizione

Cerniere in acciaio inox. Disponibile nella versione normale e rallentata.

Colori



01

Prodotti

	Colori e finiture	In Stock	Codice	Euro (€)	Pallet
Sedile slim a chiusura normale	Bianco		E772301	176,50	5
Sedile slim a chiusura rallentata	Bianco		E772401	273,50	5

Componenti accessori e ricambi

Descrizione

Componenti accessori e ricambi.

Colori



01

AA

Prodotti

	Colori e finiture	In Stock	Codice	Euro (€)	Pallet
Coppia cerniere per sedile E7128 e E7723	Cromato		EV286AA	76,00	
Coppia cerniere per sedile E7127 e E7724	Cromato		EV287AA	76,00	
Frizione in acciaio per cerniera EV287	Neutro		EV26667	175,50	
Frizione in nylon per cerniera E7127 e EV287	Neutro		T299067	120,00	
Set supporti/paracolpi E7128, E7127	Bianco		K785401	20,50	
Set supporti/paracolpi E7723, E7724	Neutro		TV16567	16,00	
Fissaggi	Neutro		E009567	44,00	
Sostegno universale metallico completo di staffe orizzontali	Neutro		T655067	90,50	15
Kit cerniere per sedili Connect a chiusura rallentata E7724 (prod. dal 2019 codice interno sedile B255) e E7127 (prod. dal 2019 codice interno sedile B254)	Neutro		EW00367	10,50	
Kit cerniere per sedili Connect E7723 (prod. dal 2019 codice interno sedile B255) e E7128 (prod. dal 2019 codice interno sedile B262)	Neutro		EW00467	10,50	
Frizione per sedili Connect a chiusura rallentata E7724 (prod. dal 2019 codice interno sedile B255) e E7127 (prod. dal 2019 codice interno sedile B254)	Neutro		EW01767	10,50	
Set supporti paracolpi per sedili Connect E7724 e E7723 (prod. dal 2019 codice interno sedile B255)	Neutro		EW02567	3,50	
Set supporti paracolpi per sedili Connect E7127 e E7128 (prod. dal 2019 codice interno sedile B262)	Neutro		EW01867	3,50	

Tesi

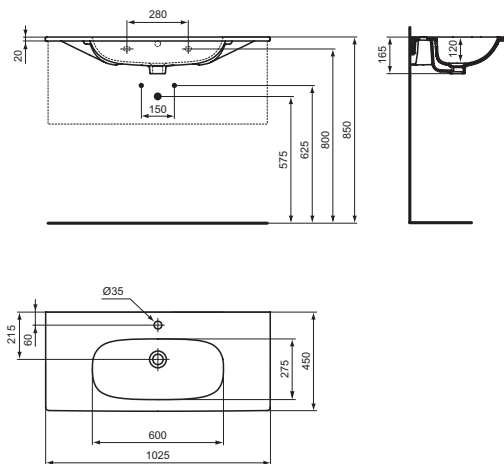

Lavabo Top da 1025 mm

Descrizione

Dotato di foro centrale aperto. Il lavabo può essere abbinato a mobili di altre collezioni.
Vedi tabelle di compatibilità a partire da pag. 72.

Colori

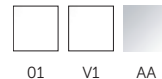

Prodotti

Prodotti	Colori e finiture	In Stock	Codice	Euro (€)	Pallet
Lavabo Top 1025 mm	Bianco		T350801	598,50	8
	Bianco Seta		T3508V1	777,50	8

Prodotti compatibili

Sifone lineare per lavabo	Cromato	☑	R6625AA	177,00	
---------------------------	---------	---	----------------	---------------	--

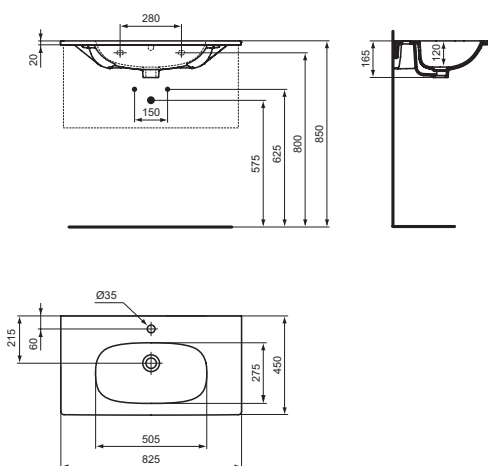

Lavabo Top da 825 mm

Descrizione

Dotato di foro centrale aperto. Il lavabo può essere abbinato a mobili di altre collezioni.
Vedi tabelle di compatibilità a partire da pag. 72.

Colori

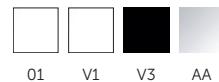

Prodotti

Prodotti	Colori e finiture	In Stock	Codice	Euro (€)	Pallet
Lavabo Top 825 mm	Bianco		T350901	479,50	12
	Bianco Seta		T3509V1	623,50	12
	Nero Seta		T3509V3	719,00	12

Prodotti compatibili

Sifone lineare per lavabo	Cromato	☑	R6625AA	177,00	
---------------------------	---------	---	----------------	---------------	--

Tesi

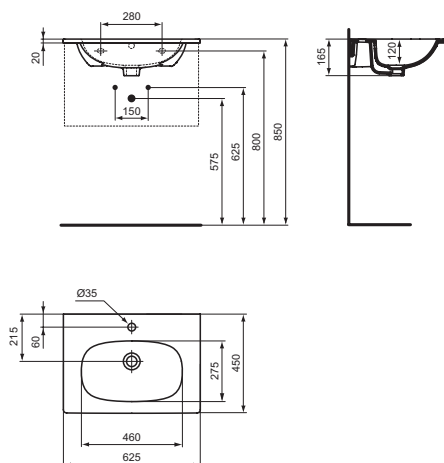

Lavabo Top da 625 mm

Descrizione

Dotato di foro centrale aperto. Il lavabo può essere abbinato a mobili di altre collezioni.
Vedi tabelle di compatibilità a partire da pag. 72.

Colori

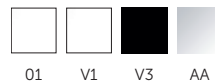

Prodotti	Colori e finiture	In Stock	Codice	Euro (€)	Pallet
Lavabo Top 625 mm	Bianco		T351001	421,00	12
	Bianco Seta		T3510V1	547,50	12
	Nero Seta		T3510V3	632,00	12
Prodotti compatibili					
Sifone lineare per lavabo	Cromato	☑	R6625AA	177,00	

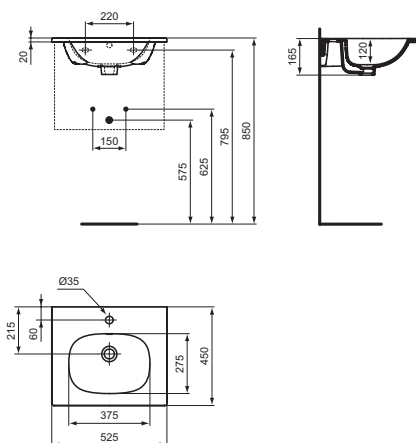

Lavabo Top da 525 mm

Descrizione

Dotato di foro centrale aperto.

Disponibile fino ad esaurimento scorte

Colori

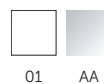

Prodotti	Colori e finiture	In Stock	Codice	Euro (€)	Pallet
Lavabo Top 525 mm	Bianco		T004301	361,00	16
Prodotti compatibili					
Sifone lineare per lavabo	Cromato	☑	R6625AA	177,00	

Tesi

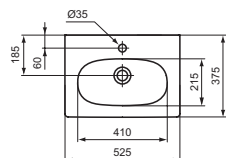
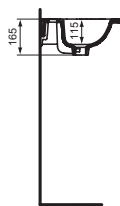
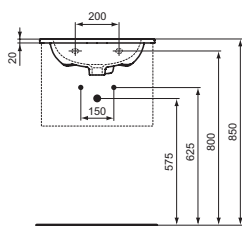

Lavabo Top da 525 mm

Descrizione

Dotato di foro centrale aperto.

Colori



01 AA

Prodotti	Colori e finiture	In Stock	Codice	Euro (€)	Pallet
Lavabo Top 525 mm	Bianco		T351101	361,00	16
Prodotti compatibili					
Sifone lineare per lavabo	Cromato	☑	R6625AA	177,00	

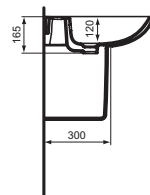
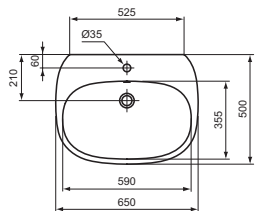
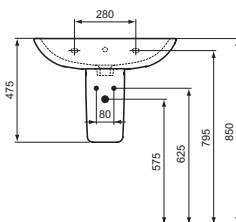
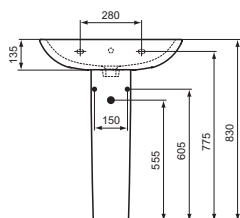

Lavabo da 650 mm

Descrizione

Dotato di foro centrale aperto per la rubinetteria. Può essere installato in abbinamento alla semicolonna o al sifone lineare cromato.

Colori



01 AA

Prodotti	Colori e finiture	In Stock	Codice	Euro (€)	Pallet
Lavabo da 650 mm	Bianco	☑	T443301	281,50	12
Prodotti compatibili					
Semicolonna	Bianco	☑	T351801	182,50	36
Sifone lineare per lavabo	Cromato	☑	R6625AA	177,00	

Tesi

Lavabo da 600 mm

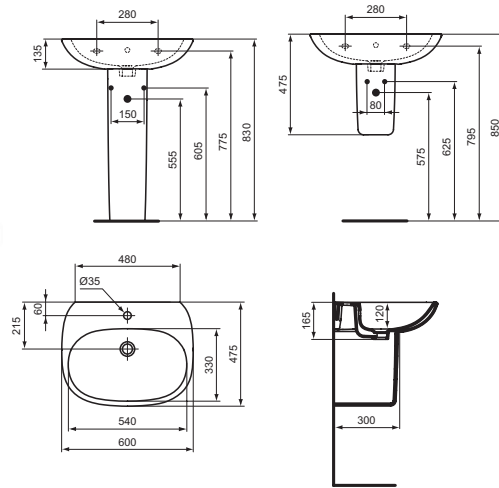

Descrizione

Dotato di foro centrale aperto per la rubinetteria. Può essere installato in abbinamento alla semicolonna o al sifone lineare cromato.

Colori



Prodotti	Colori e finiture	In Stock	Codice	Euro (€)	Pallet
Lavabo da 600 mm	Bianco	☑	T352201	249,50	16
Prodotti compatibili					
Semicolonna	Bianco	☑	T351801	182,50	36
Sifone lineare per lavabo	Cromato	☑	R6625AA	177,00	

Lavabo da 550 mm

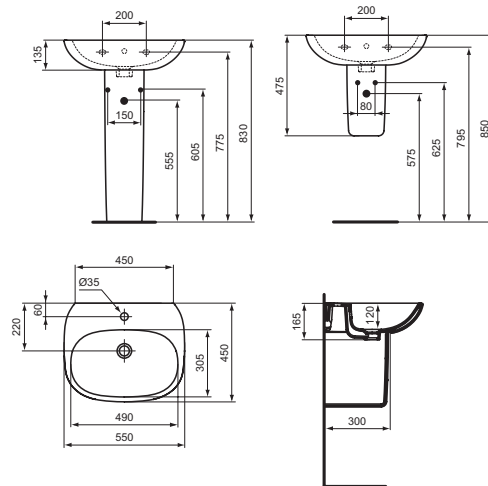

Descrizione

Dotato di foro centrale aperto per la rubinetteria. Può essere installato in abbinamento alla semicolonna o al sifone lineare cromato.

Colori



Prodotti	Colori e finiture	In Stock	Codice	Euro (€)	Pallet
Lavabo da 550 mm	Bianco	☑	T352301	219,00	16
Prodotti compatibili					
Semicolonna	Bianco	☑	T351801	182,50	36
Sifone lineare per lavabo	Cromato	☑	R6625AA	177,00	

Tesi

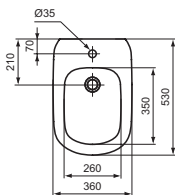
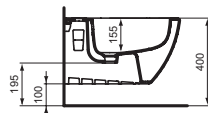
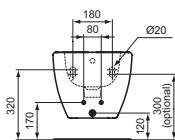

Bidet sospeso

Descrizione

Monoforo con fissaggi nascosti ed erogazione dell'acqua dal rubinetto. Vi si possono installare sia rubinetti monocomando che monoforo a doppio comando. Per il fissaggio a parete è necessario utilizzare l'apposito kit TT0299598 incluso nella confezione ed il sostegno metallico T655067 da ordinare separatamente.

Colori

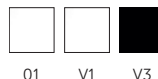

Prodotti

Prodotti	Colori e finiture	In Stock	Codice	Euro (€)	Pallet
Bidet sospeso	Bianco	✓	T457001	327,00	12
	Bianco Seta	✓	T3552V1	425,00	12
	Nero Seta		T3552V3	490,50	12

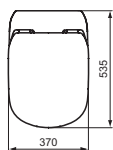
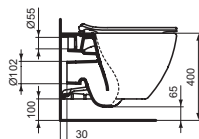
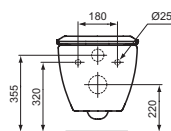

Vaso sospeso AquaBlade®

Descrizione

Con fissaggi completamente nascosti, completo di sedile slim. La tecnologia AquaBlade® crea una lama d'acqua che pulisce una superficie più ampia del 90% rispetto a un vaso con brida. Grazie al design innovativo inoltre elimina gli angoli nascosti rendendo comodamente accessibile l'intera superficie del vaso per una pulizia più efficace. Per il fissaggio a parete è necessario utilizzare l'apposito kit TT0299598 incluso nella confezione ed il sostegno metallico T655067 da ordinare separatamente. Certificato per scarico 4/2,6 litri.

Colori

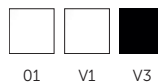

Prodotti

Prodotti	Colori e finiture	In Stock	Codice	Euro (€)	Pallet
Vaso sospeso AquaBlade® con sedile a chiusura normale	Bianco	✓	T354701	521,00	12
Vaso sospeso AquaBlade® con sedile a chiusura rallentata	Bianco	✓	T354601	625,00	12
	Bianco Seta	✓	T3546V1	812,50	12
	Nero Seta	✓	T3546V3	938,00	12

NOVITÀ

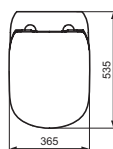
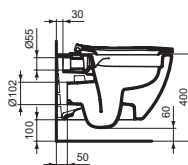
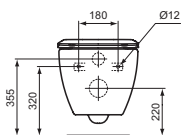

Vaso sospeso RmLS+

Descrizione

Con fissaggi completamente nascosti completo di sedile slim a chiusura rallentata. Per il fissaggio a parete è necessario utilizzare l'innovativo sistema di fissaggio nascosto EasyFix+, a corredo del prodotto, e il sostegno metallico J117867 da ordinare separatamente. Dotato della tecnologia di scarico RimLS®+ che garantisce un'ottimale pulizia del bacino ad ogni risciacquo e una facile pulizia grazie all'assenza di recessi. Da abbinare al bidet T457001 (per versione in bianco lucido) e T3552V1 (per versione in bianco seta). Certificato per lo scarico a 4,5/3 litri.

Colori



Prodotti

Prodotti	Colori e finiture	In Stock	Codice	Euro (€)	Pallet
Vaso sospeso RmLS+ con sedile a chiusura rallentata	Bianco		T536001	469,00	12
	Bianco Seta		T5360V1	610,00	12

Tesi

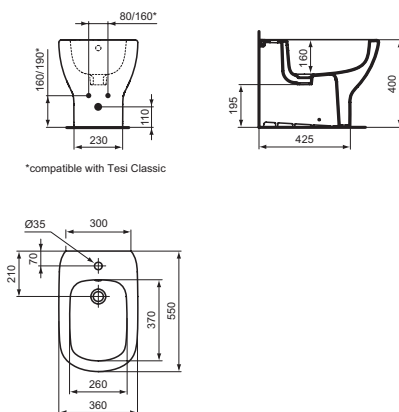

Bidet filo parete

Descrizione

Con erogazione dell'acqua dal rubinetto. Vi si possono installare sia rubinetti monocomando che monoforo a doppio comando. Il bidet è corredato di fissaggi a pavimento.

Colori

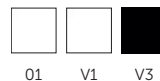

Prodotti	Colori e finiture	In Stock	Codice	Euro (€)	Pallet
Bidet filo parete	Bianco	☑	T456901	298,00	12
	Bianco Seta		T3540V1	387,00	12
	Nero Seta		T3540V3	446,00	12

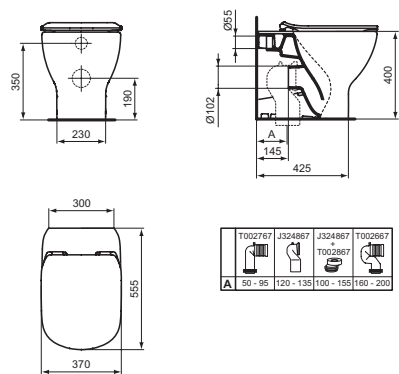
Vaso a terra AquaBlade® universale
filo parete

Descrizione

Completo di sedile slim. La tecnologia AquaBlade® crea una lama d'acqua che pulisce una superficie più ampia del 90% rispetto a un vaso con brida. Grazie al design innovativo inoltre elimina gli angoli nascosti rendendo comodamente accessibile l'intera superficie del vaso per una pulizia più efficace. Grazie allo scarico traslato che copre distanze dal muro comprese tra i 50 e i 200 mm (attraverso le apposite curve tecniche da ordinare separatamente) può essere installato senza dover apportare modifiche agli impianti esistenti. Installazione filo parete. Il vaso è corredato di fissaggi a pavimento. Certificato per scarico 4/2,6 litri.

Colori

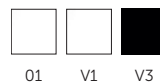

Prodotti	Colori e finiture	In Stock	Codice	Euro (€)	Pallet
Vaso a terra filo parete AquaBlade® con sedile normale	Bianco	☑	T353701	499,00	12
Vaso a terra filo parete AquaBlade® con sedile a chiusura rallentata	Bianco	☑	T353601	604,00	12
	Bianco Seta		T3536V1	784,50	12
	Nero Seta		T3536V3	905,00	12

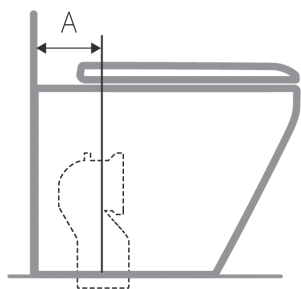

Curve tecniche per vaso a terra filo parete universale

Descrizione

Curve tecniche per conversione scarico vasi universali da parete a pavimento, adattabile agli impianti di scarico già esistenti per sostituzioni facili e veloci.

Prodotti	Colori e finiture	In Stock	Codice	Euro (€)	Pallet
Curva tecnica per scarico a pavimento regolabile A = da 50 a 95 mm	Neutro	☑	T002767	50,00	17
Curva tecnica per scarico a pavimento regolabile A = da 120 a 135 mm	Neutro	☑	J324867	50,00	24
Curva tecnica per scarico a pavimento regolabile A = da 160 a 200 mm	Neutro	☑	T002667	50,00	15
Raccordo di scarico eccentrico ±20 mm	Neutro		T002867	30,00	
Raccordo di scarico eccentrico ±40 mm	Neutro		T002967	49,00	

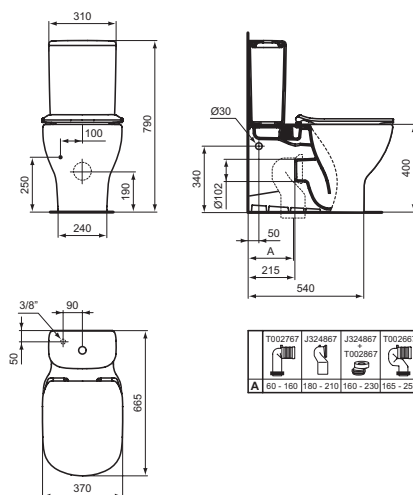

Vaso per cassetta AquaBlade®

Descrizione

La tecnologia AquaBlade® crea una lama d'acqua che pulisce una superficie più ampia del 90% rispetto a un vaso con brida. Grazie al design innovativo inoltre elimina gli angoli nascosti rendendo comodamente accessibile l'intera superficie del vaso per una pulizia più efficace. Il vaso è corredato di fissaggi a pavimento. Cassetta T3568 da ordinare separatamente. Certificato per scarico 4,5/3 litri.

Colori

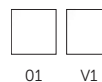

Prodotti	Colori e finiture	In Stock	Codice	Euro (€)	Pallet
Vaso per cassetta AquaBlade® con sedile a chiusura rallentata	Bianco		T356601	625,00	6
Vaso per cassetta AquaBlade® (sedile da acquistare separatamente)	Bianco Seta		T0087V1	590,50	12
Cassetta con batteria double flush (4,5/3 litri)	Bianco	☑	T356801	298,00	15
	Bianco Seta		T3568V1	387,00	15
Sedile slim a chiusura rallentata e sgancio rapido per vasi Tesi	Bianco Seta		T3527V1	251,50	6

Tesi

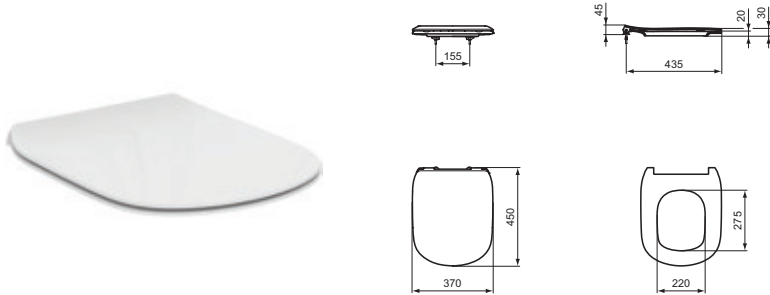

Sedili

Descrizione.

Sedile Slim. Da utilizzare esclusivamente con il vasi AquaBlade® T3547/T3546/T3537/T3536/T0091.
Non compatibile con il modello sospeso Rml+ T5360.

Colori

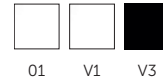

Prodotti	Colori e finiture	In Stock	Codice	Euro (€)	Pallet
Sedile slim a chiusura normale	Bianco	☑	T352801	146,00	6
Sedile slim a chiusura rallentata	Bianco	☑	T352701	193,00	6
	Bianco Seta		T3527V1	251,50	6
	Nero Seta	☑	T3527V3	289,00	6
Prodotti compatibili					
Kit cerniere per sedili Tesi a chiusura rallentata T3527	Neutro		TV04767	40,50	
Frizione per sedile chiusura rallentata T3527	Neutro		TV04867	62,00	
Kit cerniere per sedili T3528	Neutro		TV09767	40,50	
Set supporti paracolpi per sedili Tesi T3527 e T3528	Neutro		TV04967	41,50	
Kit cerniere per sedili Tesi a chiusura rallentata T3527 (prod. dal 2019 codice interno sedile B257)	Neutro		EW00567	10,50	
Kit cerniere per sedili Tesi T3528 (prod. dal 2019 codice interno sedile B257)	Neutro		EW00667	10,50	
Frizione per sedili Tesi a chiusura rallentata T3527 (prod. dal 2019 codice interno sedile B257)	Neutro		EW01667	10,50	
	Nero Seta		EW016V3	10,50	
Set supporti paracolpi per sedili Tesi T3527 e T3528 (prod. dal 2019 codice interno sedile B257)	Neutro		EW02367	3,50	
	Nero Seta		EW023V3	3,50	

NOVITÀ

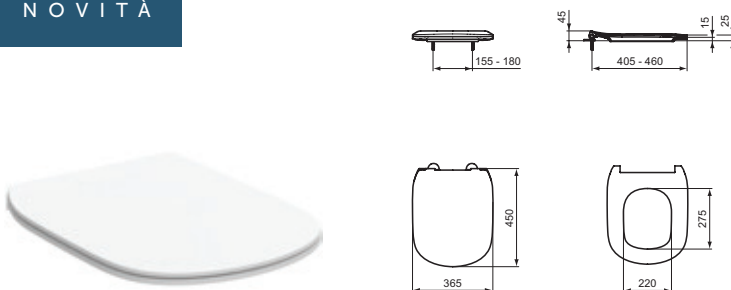

Sedili

Descrizione

Sedile Slim a chiusura rallentata. Da utilizzare esclusivamente con il vaso sospeso Rml+ T5360. Non compatibile con i modelli di vasi Aquablade.

Colori

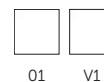

Prodotti	Colori e finiture	In Stock	Codice	Euro (€)	Pallet
Sedile slim a chiusura rallentata	Bianco	☑	T552201	140,00	6
	Bianco Seta		T5522V1	182,00	6
Prodotti compatibili					
Kit cerniere per sedili Tesi T5522	Neutro		TT0298635	10,50	
Frizione per sedile Tesi T5522	Neutro		EW01667	10,50	
Paracolpi per sedile Tesi T5522	Neutro		EW02367	3,50	

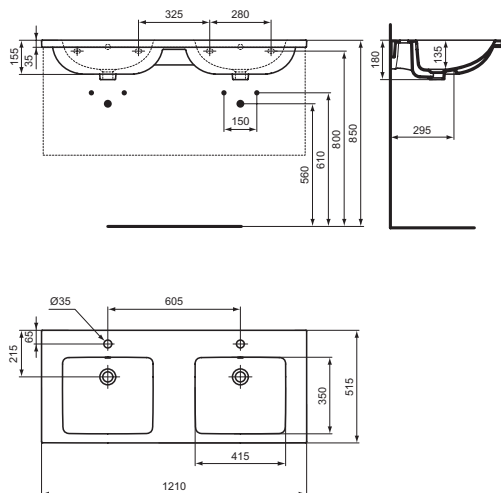

Lavabo Top da 1210 mm

Descrizione

Dotato di foro centrale aperto per la rubinetteria e foro del troppopieno. Il lavabo può essere abbinato ai mobili i.life B T5277 e T5278, ai mobili Conca T5516 e T5517, ai mobili Atelier Finesse E3398 e E3399; oppure installato con il sifone d'arredo R6625AA. Vedi tabelle di compatibilità a partire da pag. 72.

Colori

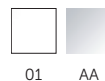

Prodotti	Colori e finiture	In Stock	Codice	Euro (€)	Pallet
Lavabo Top 1210 mm	Bianco		T460201	677,50	8
Prodotti compatibili					
Sifone lineare per lavabo	Cromato	☑	R6625AA	177,00	

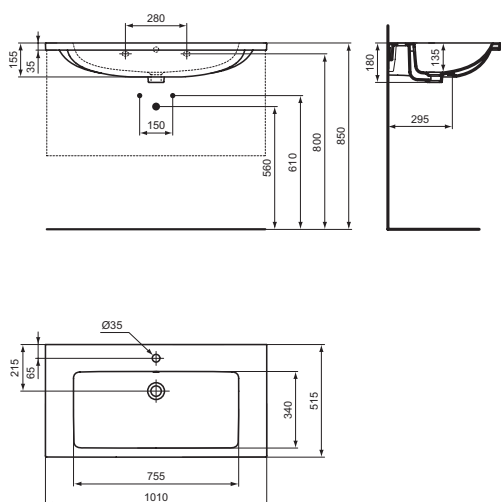

Lavabo Top da 1010 mm

Descrizione

Lavabo Top da 1010 mm dotato di foro centrale aperto per la rubinetteria e foro del troppopieno. Il lavabo può essere abbinato ai mobili i.life B T5275 e T5276, ai mobili Conca T4579 e T4575, ai mobili Atelier Finesse E3393 e E3397 oppure installato con il sifone d'arredo R6625AA. Vedi tabelle di compatibilità a partire da pag. 72.

Colori

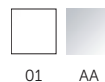

Prodotti	Colori e finiture	In Stock	Codice	Euro (€)	Pallet
Lavabo Top 1010 mm	Bianco	☑	T460301	542,00	8
Prodotti compatibili					
Sifone lineare per lavabo	Cromato	☑	R6625AA	177,00	

i.life B

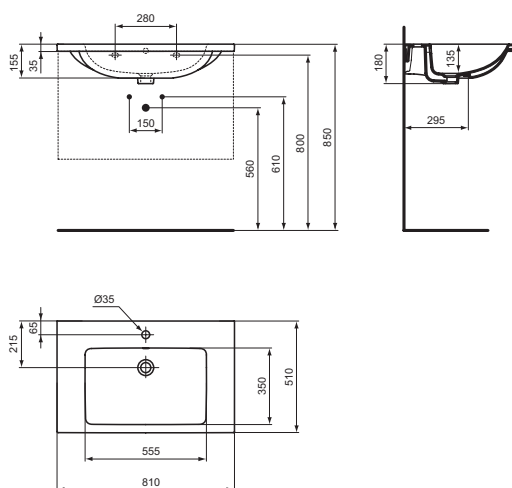

Lavabo Top da 810 mm

Descrizione

Dotato di foro centrale aperto per la rubinetteria e foro del troppopieno. Il lavabo può essere abbinato ai mobili i.life B T5271 e T5272, ai mobili Conca T4578 e T4574, Atelier Finesse E3392 e E3396, alla struttura in metallo E2533, oppure installato con il sifone d'arredo R6625AA. Vedi tabelle di compatibilità da pag. 72.

Colori

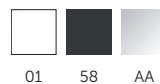

Prodotti

Prodotti	Colori e finiture	In Stock	Codice	Euro (€)	Pallet
Lavabo Top da 810 mm	Bianco	☑	T460401	440,50	12
	Grigio Lucido		T460458	485,00	12

Prodotti compatibili

Sifone lineare per lavabo	Cromato	☑	R6625AA	177,00	
---------------------------	---------	---	---------	--------	--

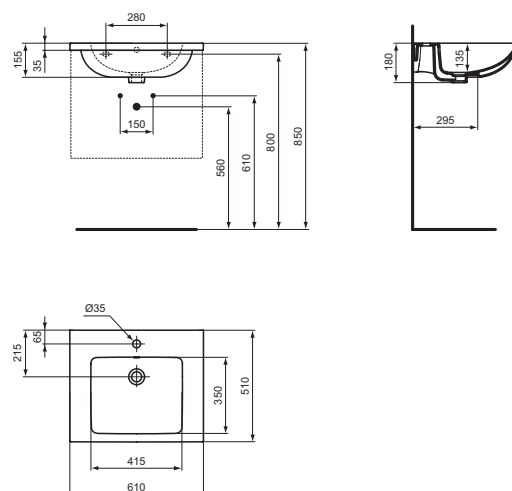

Lavabo Top da 610 mm

Descrizione

Dotato di foro centrale aperto per la rubinetteria e foro del troppopieno. Il lavabo può essere abbinato ai mobili i.life B T5269 e T5270, ai mobili Conca T4577 e T4573, Atelier Finesse E3391 e E3395, alla struttura in metallo E2531 oppure installato con il sifone d'arredo R6625AA. Vedi tabelle di compatibilità da pag. 72.

Colori

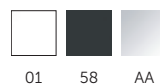

Prodotti

Prodotti	Colori e finiture	In Stock	Codice	Euro (€)	Pallet
Lavabo Top 610 mm	Bianco	☑	T460501	339,00	12
	Grigio Lucido		T460558	373,00	12

Prodotti compatibili

Sifone lineare per lavabo	Cromato	☑	R6625AA	177,00	
---------------------------	---------	---	---------	--------	--

i.life B

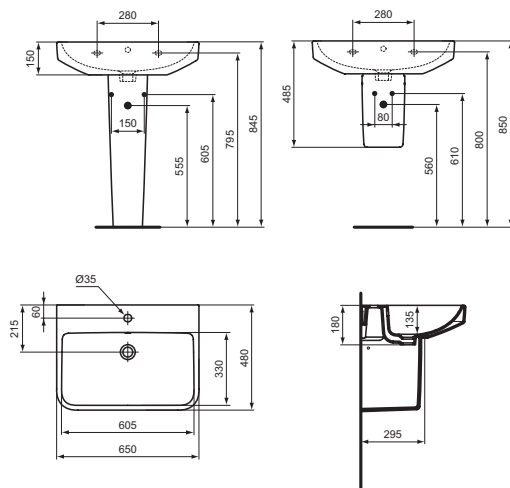

Lavabo da 650 mm

Descrizione

Con foro centrale per la rubinetteria aperto e foro del troppopieno. Può essere abbinato alla colonna T473901, alla semicolonna T534601 oppure al sifone d'arredo R6625AA. Disponibile anche nella versione con l'innovativo smalto SmartGuard®+ che svolge una potente azione antimicrobica in grado di eliminare germi e batteri e che rendendo la superficie perfettamente liscia, riduce il ristagno d'acqua e assicura una facile pulizia per una migliore igiene.

Colori

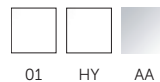

Prodotti

Lavabo 650 mm

Colori e finiture

In Stock

Codice

Euro (€) Pallet

Bianco	☑	T460601	164,50	12
SmartGuard®+		T4606HY	224,00	12

Prodotti compatibili

Colonna

Bianco

T473901

86,00 30

Semicolonna

Bianco

☑

T534601

85,00 30

Sifone lineare per lavabo

Cromato

☑

R6625AA

177,00

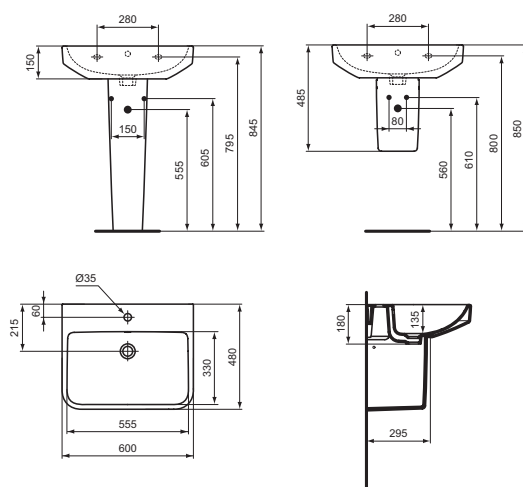

Lavabo da 600 mm

Descrizione

Con foro centrale per la rubinetteria aperto e foro del troppopieno. Può essere abbinato alla colonna T473901, alla semicolonna T534601 oppure al sifone d'arredo R6625AA. Disponibile anche nella versione con l'innovativo smalto SmartGuard®+ che svolge una potente azione antimicrobica in grado di eliminare germi e batteri e che rendendo la superficie perfettamente liscia, riduce il ristagno d'acqua e assicura una facile pulizia per una migliore igiene.

Colori



Prodotti

Lavabo 600 mm

Colori e finiture

In Stock

Codice

Euro (€) Pallet

Bianco	☑	T460701	154,50	12
SmartGuard®+		T4607HY	214,00	12

Prodotti compatibili

Colonna

Bianco

T473901

86,00 30

Semicolonna

Bianco

☑

T534601

85,00 30

Sifone lineare per lavabo

Cromato

☑

R6625AA

177,00

i.life B

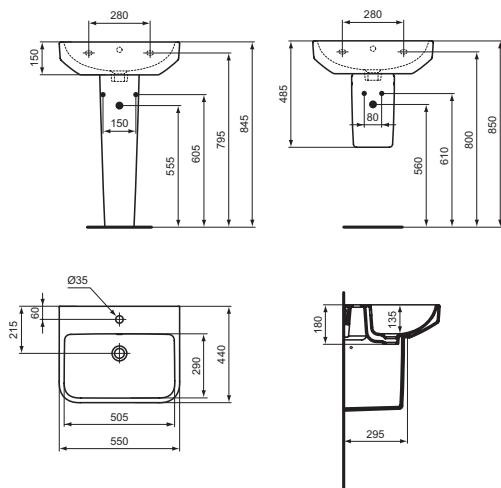

Lavabo da 550 mm

Descrizione

Con foro centrale per la rubinetteria aperto e foro del troppopieno. Può essere abbinato alla colonna T473901, alla semicolonna T534601 oppure al sifone d'arredo R6625AA. Disponibile anche nella versione con l'innovativo smalto SmartGuard®+ che svolge una potente azione antimicrobica in grado di eliminare germi e batteri e che rendendo la superficie perfettamente liscia, riduce il ristagno d'acqua e assicura una facile pulizia per una migliore igiene.

Colori

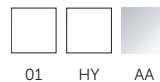

01 HY AA

Prodotti

Prodotti	Colori e finiture	In Stock	Codice	Euro (€)	Pallet
Lavabo 550 mm	Bianco	☑	T460801	148,00	16
	SmartGuard®+		T4608HY	208,00	16

Prodotti compatibili

Colonna	Bianco		T473901	86,00	30
Semicolonna	Bianco	☑	T534601	85,00	30
Sifone lineare per lavabo	Cromato	☑	R6625AA	177,00	

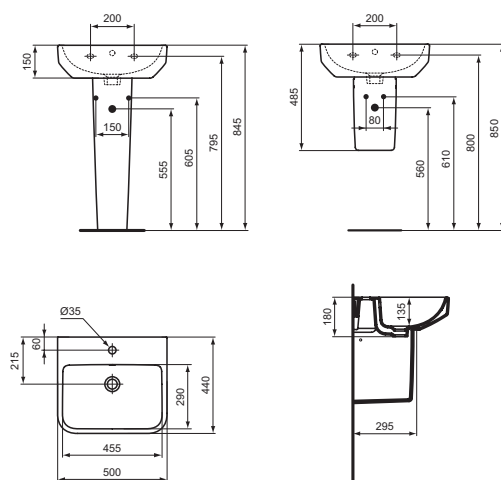

Lavabo da 500 mm

Descrizione

Con foro centrale per la rubinetteria aperto e foro del troppopieno. Può essere abbinato alla colonna T473901, alla semicolonna T534601 oppure al sifone d'arredo R6625AA. Disponibile anche nella versione con l'innovativo smalto SmartGuard®+ che svolge una potente azione antimicrobica in grado di eliminare germi e batteri e che rendendo la superficie perfettamente liscia, riduce il ristagno d'acqua e assicura una facile pulizia per una migliore igiene.

Colori



01 HY AA

Prodotti

Prodotti	Colori e finiture	In Stock	Codice	Euro (€)	Pallet
Lavabo 500 mm	Bianco	☑	T460901	143,00	16
	SmartGuard®+		T4609HY	203,00	16

Prodotti compatibili

Colonna	Bianco		T473901	86,00	30
Semicolonna	Bianco	☑	T534601	85,00	30
Sifone lineare per lavabo	Cromato	☑	R6625AA	177,00	

i.life B

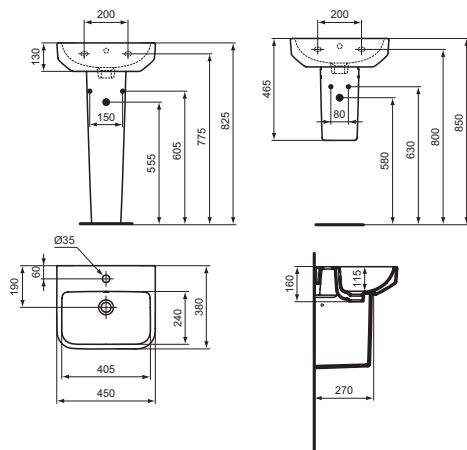

Lavamani da 450 mm

Descrizione

Con foro centrale per la rubinetteria aperto e foro del troppopieno. Può essere abbinato alla colonna T473901, alla semicolonna T534601 oppure al sifone d'arredo R6625AA. Disponibile anche nella versione con l'innovativo smalto SmartGuard®+ che svolge una potente azione antimicrobica in grado di eliminare germi e batteri e che rendendo la superficie perfettamente liscia, riduce il ristagno d'acqua e assicura una facile pulizia per una migliore igiene.

Colori

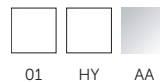

Prodotti	Colori e finiture	In Stock	Codice	Euro (€)	Pallet
Lavamani 450 mm	Bianco		T461001	133,00	30
	SmartGuard®+		T4610HY	193,00	30
Prodotti compatibili					
Colonna	Bianco		T473901	86,00	30
Semicolonna	Bianco	✓	T534601	85,00	30
Sifone lineare per lavabo	Cromato	✓	R6625AA	177,00	

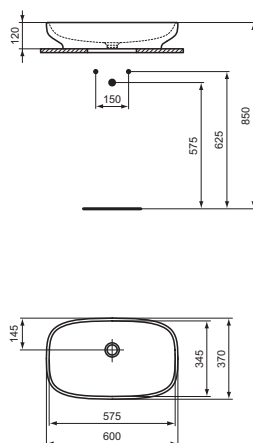

Lavabo d'appoggio rettangolare 600 mm

Descrizione

Senza foro per la rubinetteria e senza foro del troppopieno. Dima e fissaggi inclusi nella confezione. Vedi tabelle di compatibilità da pag. 72.

Colori



Prodotti	Colori e finiture	In Stock	Codice	Euro (€)	Pallet
Lavabo d'appoggio 600 mm	Bianco	✓	T508701	247,00	24

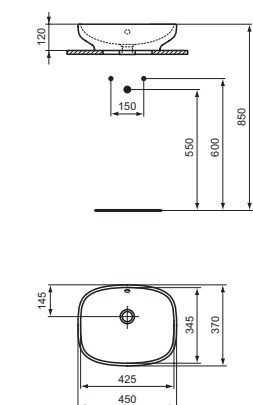

Lavabo d'appoggio rettangolare 450 mm

Descrizione

Senza foro per la rubinetteria e con foro del troppopieno. Dima e fissaggi inclusi nella confezione. Vedi tabelle di compatibilità da pag. 72.

Colori



Prodotti	Colori e finiture	In Stock	Codice	Euro (€)	Pallet
Lavabo d'appoggio 450 mm	Bianco	✓	T509201	231,50	36

i.life B

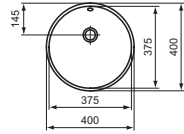
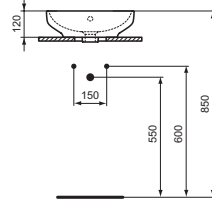

Lavabo d'appoggio tondo Ø400 mm

Descrizione

Senza foro per la rubinetteria e con foro del troppopieno.
Dima e fissaggi inclusi nella confezione.
Vedi tabelle di compatibilità da pag. 72.

Colori



01

Prodotti

Prodotti	Colori e finiture	In Stock	Codice	Euro (€)	Pallet
Lavabo d'appoggio Ø400 mm	Bianco	✓	T509101	231,50	36

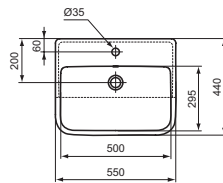
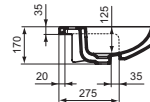
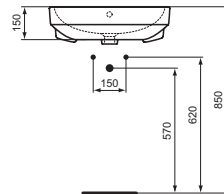

Lavabo da 550 mm da semincasso

Descrizione

Con foro centrale per la rubinetteria. Dima e fissaggi inclusi nella confezione.

Colori



01

Prodotti

Prodotti	Colori e finiture	In Stock	Codice	Euro (€)	Pallet
Lavabo 550 mm da semincasso	Bianco		T461101	225,00	16

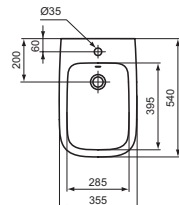
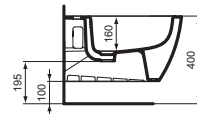
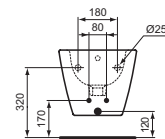

Bidet sospeso

Descrizione

Monoforo con fissaggi completamente nascosti. Vi si possono installare sia rubinetti monocomando che monoforo a doppio comando. Per il fissaggio a parete è necessario utilizzare l'apposito kit TT0299598 incluso nella confezione ed il sostegno metallico J117867 da ordinare separatamente. Disponibile anche nella versione con l'innovativo smalto SmartGuard®+ che svolge una potente azione antimicrobica in grado di eliminare germi e batteri e che rendendo la superficie perfettamente liscia, riduce il ristagno d'acqua e assicura una facile pulizia per una migliore igiene.

Colori



01 58 HY

Prodotti

Prodotti	Colori e finiture	In Stock	Codice	Euro (€)	Pallet
Bidet sospeso	Bianco	✓	T461501	245,50	12
	Grigio Lucido		T461558	270,50	12
	SmartGuard®+		T4615HY	300,50	12

i.life B

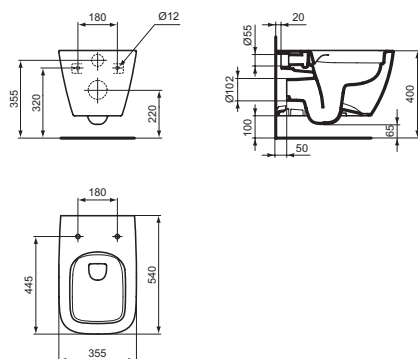

Vaso sospeso RimLS®+

Descrizione

Con fissaggi completamente nascosti con scarico a parete. Da completare con sedile avvolgente a chiusura normale T468201 o rallentata T468301, oppure con il sedile slim a chiusura normale T500201 o rallentata T500301. Per il fissaggio a parete è necessario utilizzare l'innovativo sistema di fissaggio nascosto EasyFix+ (cod. W966066), a corredo del prodotto, e il sostegno metallico J117867 da ordinare separatamente. Dotato della tecnologica di scarico RimLS®+ che garantisce un'ottimale pulizia del bacino ad ogni risciacquo e una facile pulizia grazie all'assenza di recessi. Disponibile anche nella versione con l'innovativo smalto SmartGuard®+ che svolge una potente azione antimicrobica in grado di eliminare germi e batteri e che rendendo la superficie perfettamente liscia, riduce il ristagno d'acqua e assicura una facile pulizia per una migliore igiene. Certificato per lo scarico a 4/2,6 litri.

Colori



Prodotti	Colori e finiture	In Stock	Codice	Euro (€)	Pallet
Vaso sospeso	Bianco	☑	T461401	279,50	12
	Grigio Lucido		T461458	307,50	12
	SmartGuard®+		T4614HY	333,50	12

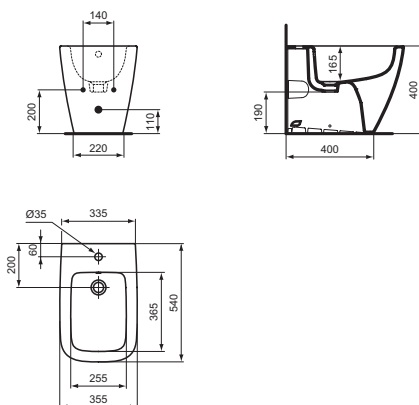

Bidet a terra filo parete

Descrizione

Erogazione dell'acqua dal rubinetto. Vi si possono installare sia rubinetti monocomando che monoforo a doppio comando. Fissaggi a pavimento inclusi. Da abbinare al vaso T4616. Disponibile anche nella versione con l'innovativo smalto SmartGuard®+ che svolge una potente azione antimicrobica in grado di eliminare germi e batteri e che rendendo la superficie perfettamente liscia, riduce il ristagno d'acqua e assicura una facile pulizia per una migliore igiene.

Colori

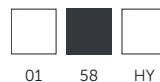

Prodotti	Colori e finiture	In Stock	Codice	Euro (€)	Pallet
Bidet a terra	Bianco	☑	T461701	245,50	12
	Grigio Lucido		T461758	270,50	12
	SmartGuard®+		T4617HY	300,50	12

i.life B

Vaso a terra RimLS®+ filo parete

Descrizione

Da completare con sedile avvolgente a chiusura normale T4682 o rallentata T4683, oppure al sedile slim a chiusura normale T5002 o rallentata T5003. Fissaggi a pavimento inclusi. Dotato della tecnologica di scarico RimLS®+ che garantisce un'ottimale pulizia del bacino ad ogni risciacquo e una facile pulizia grazie all'assenza di recessi. Da abbinare al bidet T4617. Disponibile anche nella versione con l'innovativo smalto SmartGuard®+ che svolge una potente azione antimicrobica in grado di eliminare germi e batteri e che rendendo la superficie perfettamente liscia, riduce il ristagno d'acqua e assicura una facile pulizia per una migliore igiene. Certificato per lo scarico a 4/2,6 litri.

Colori

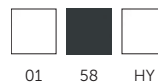

01 58 HY

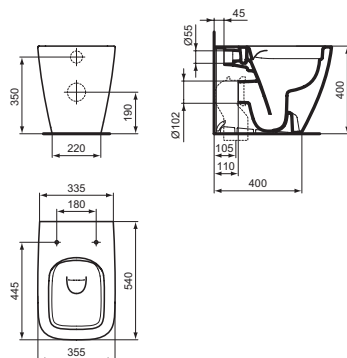

Prodotti

Prodotti	Colori e finiture	In Stock	Codice	Euro (€)	Pallet
Vaso a terra	Bianco	✓	T461601	279,50	12
	Grigio Lucido		T461658	307,50	12
	SmartGuard®+		T4616HY	333,50	12

Bidet a terra universale filo parete

Descrizione

Fissaggi completamente nascosti. Erogazione dell'acqua dal rubinetto. Vi si possono installare sia rubinetti monocomando che monoforo doppio comando. Dotato di un'apertura posteriore più ampia (220 mm) è la soluzione ideale per la sostituzione di vecchie installazioni. Fissaggi inclusi. Da abbinare al vaso T4581. Disponibile anche nella versione con l'innovativo smalto SmartGuard®+ che svolge una potente azione antimicrobica in grado di eliminare germi e batteri e che rendendo la superficie perfettamente liscia, riduce il ristagno d'acqua e assicura una facile pulizia per una migliore igiene.

Colori



01 HY

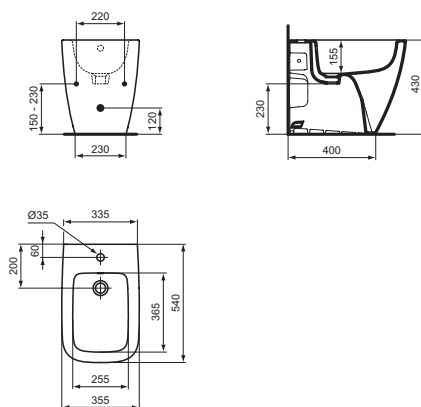

Prodotti

Prodotti	Colori e finiture	In Stock	Codice	Euro (€)	Pallet
Bidet a terra	Bianco	✓	T458201	270,50	12
	SmartGuard®+		T4582HY	328,50	12

i.life B

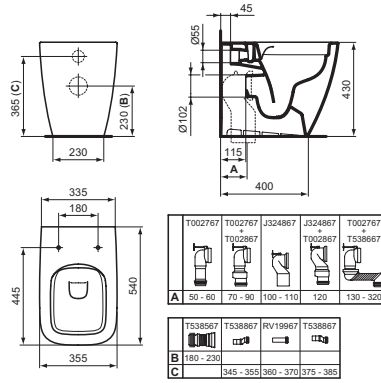

Vaso a terra RimLS®+ universale filo parete

Descrizione

Fissaggi completamente nascosti. Grazie allo scarico traslato che copre distanze dal muro comprese tra i 50 e i 320 mm (attraverso le apposite curve tecniche da ordinare separatamente), è possibile coprire altezze di ingresso acqua dalle modifichie che agli impianti esistenti. Grazie alla combinazione con i raccordi eccentrici per entrata acqua, da acquistare separatamente, è possibile coprire altezze di ingresso acqua da 34,5 cm a 38,5 cm. Da completare con sedile avvolgente T4682/T4683, oppure con il sedile slim T5002/T5003. Dotato della tecnologica di scarico RimLS®+ che garantisce un'ottimale pulizia del bacino ad ogni risciacquo e una facile pulizia grazie all'assenza di recessi. Fissaggi inclusi. Da abbinare al bidet T4582. Disponibile anche nella versione con l'innovativo smalto SmartGuard®+ che svolge una potente azione antimicrobica in grado di eliminare germi e batteri e che rendendo la superficie perfettamente liscia, riduce il ristagno d'acqua e assicura una facile pulizia per una migliore igiene. Certificato per lo scarico a 4/2,6 litri.

Colori



01 HY

Prodotti	Colori e finiture	In Stock	Codice	Euro (€)	Pallet
Vaso a terra	Bianco	☑	T458101	297,00	12
	SmartGuard®+		T4581HY	355,00	12

Curve tecniche

Descrizione

Curve tecniche per vaso a terra filo parete universale T458101 per conversione scarico vasi universali da parete a pavimento, adattabile agli impianti di scarico già esistenti per sostituzioni facili e veloci.

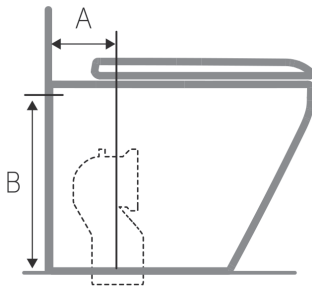

Prodotti	Colori e finiture	In Stock	Codice	Euro (€)	Pallet
Curva tecnica per scarico a pavimento regolabile A = da 50 a 60 mm	Neutro	☑	T002767	50,00	17
Curva tecnica per scarico a pavimento regolabile A = da 100 a 110 mm	Neutro	☑	J324867	50,00	24
Curva tecnica per scarico a pavimento regolabile A = da 130 a 320 mm	Neutro	☑	T538667	50,00	
Raccordo di scarico eccentrico ±20 mm	Neutro		T002867	30,00	
Raccordo flessibile scarico parete da 19 a 23 cm	Neutro	☑	T538567	64,50	
Raccordo per entrata acqua B = da 36 a 37 cm	Neutro		RV19967	10,50	
Raccordo eccentrico per entrata acqua B = da 34,5 a 35,5 e da 37,5 a 38,5 cm	Neutro	☑	T538867	14,50	

i.life B

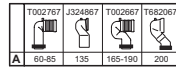
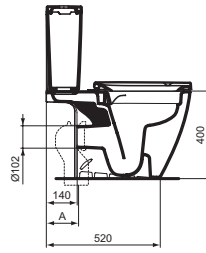
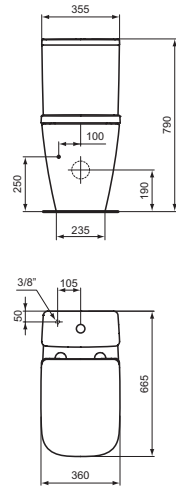

Vaso per cassetta RimLS®+

Descrizione

Corredato di fissaggi a pavimento. Da abbinare alla cassetta T4723 e ai sedili T4682/T4683/T5002/T5003 da ordinare separatamente. Disponibile anche nella versione con l'innovativo smalto Smartguard®+ che svolge una potente azione antimicrobica in grado di eliminare germi e batteri e che rendendo la superficie perfettamente liscia, riduce il ristagno d'acqua e assicura una facile pulizia per una migliore igiene. Certificato per lo scarico 4,5/3 litri.

Colori

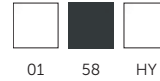

Prodotti

Prodotti	Colori e finiture	In Stock	Codice	Euro (€)	Pallet
Vaso per cassetta	Bianco	☑	T461201	335,50	6
	Grigio Lucido		T461258	369,50	6
	SmartGuard®+		T4612HY	392,50	6
Cassetta con batteria double flush, ingresso dal basso (4,5/3 litri)	Bianco	☑	T472301	156,50	6
	Grigio Lucido		T472358	172,50	6
	SmartGuard®+		T4723HY	213,50	6

Sedile avvolgente

Descrizione

Sedile avvolgente con cerniere in metallo. Dotato del sistema di sgancio rapido.

Colori

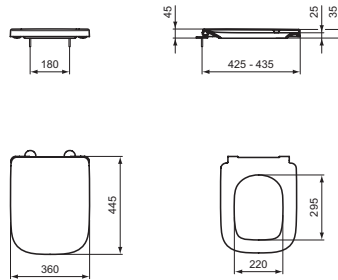
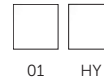

Prodotti

Prodotti	Colori e finiture	In Stock	Codice	Euro (€)	Pallet
Sedile avvolgente a chiusura normale	Bianco	☑	T468201	99,00	6
Sedile avvolgente a chiusura rallentata	Bianco	☑	T468301	126,00	6
	SmartGuard®+		T4683HY	138,50	6
Cerniere per sedile T4682 e T4683	Neutro		TV90067	10,50	
Frizione per sedile T4683	Neutro		TV90167	10,50	
Paracolpi per sedile T4682 e T4683	Neutro		EW02467	3,50	

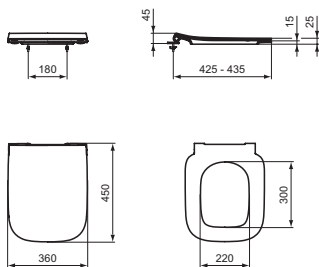

Sedile slim

Descrizione

Sedile slim con cerniere in metallo. Dotato del sistema di sgancio rapido.

Colori

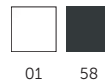

Prodotti	Colori e finiture	In Stock	Codice	Euro (€)	Pallet
Sedile slim a chiusura normale	Bianco	☑	T500201	99,00	6
Sedile slim a chiusura rallentata	Bianco	☑	T500301	126,00	6
	Grigio Lucido		T500358	139,00	6
	SmartGuard®+		T5003HY	138,50	6
Cerniere per sedile T5002 e T5003	Neutro		TV90067	10,50	
Frizione per sedile T5003	Neutro		TV90167	10,50	
Paracolpi per sedile T5002 e T5003	Neutro		EW02467	3,50	

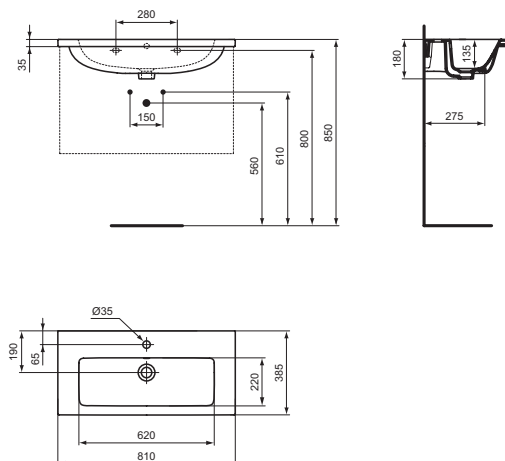

Lavabo Top da 810 mm

Descrizione

Con profondità ridotta a soli 38 cm, dotato di foro centrale aperto per la rubinetteria e foro del troppopieno. Il lavabo può essere abbinato al mobile i.life S T5394 o T5295, al mobile Atelier Finesse E3377 e E3380, oppure installato con il sifone d'arredo R6625AA. Vedi tabelle di compatibilità a partire da pag. 72.

Colori

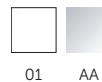

Prodotti	Colori e finiture	In Stock	Codice	Euro (€)	Pallet
Lavabo Top 810 mm	Bianco	✓	T458901	446,50	12
Prodotti compatibili					
Sifone lineare per lavabo	Cromato	✓	R6625AA	177,00	

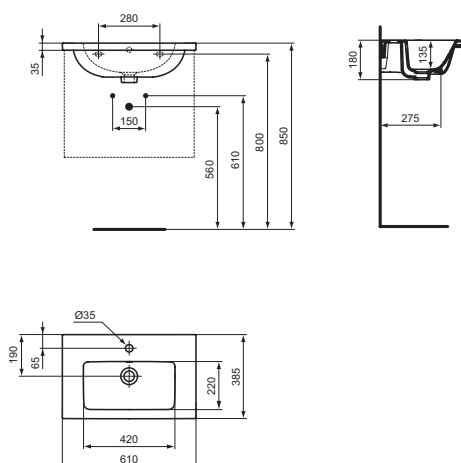

Lavabo Top da 610 mm

Descrizione

Con profondità ridotta a soli 38 cm, dotato di foro centrale aperto per la rubinetteria e foro del troppopieno. Il lavabo può essere abbinato al mobile i.life S T5292 o T5293, al mobile Atelier Finesse E3376 e E3379, oppure installato con il sifone d'arredo R6625AA. Vedi tabelle di compatibilità a partire da pag. 72.

Colori

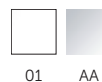

Prodotti	Colori e finiture	In Stock	Codice	Euro (€)	Pallet
Lavabo Top 610 mm	Bianco	✓	T459001	343,50	12
Prodotti compatibili					
Sifone lineare per lavabo	Cromato	✓	R6625AA	177,00	

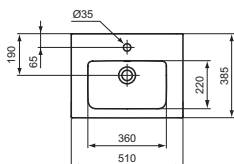
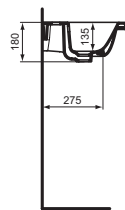
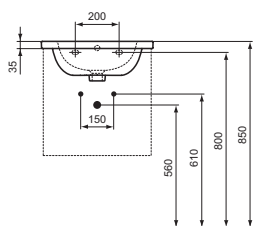

Lavabo Top da 510 mm

Descrizione

Con profondità ridotta a soli 38 cm, dotato di foro centrale aperto per la rubinetteria e foro del troppopieno. Il lavabo può essere abbinato al mobile i.life S T5290 o T5291, al mobile Atelier Finesse E3375 e E3378, oppure installato con il sifone d'arredo R6625AA. Vedi tabelle di compatibilità a partire da pag. 72.

Colori

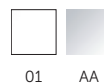

Prodotti

Prodotti	Colori e finiture	In Stock	Codice	Euro (€)	Pallet
Lavabo Top da 510 mm	Bianco		T459101	254,50	16

Prodotti compatibili

Sifone lineare per lavabo	Cromato	☑	R6625AA	177,00	
---------------------------	---------	---	----------------	---------------	--

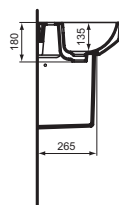
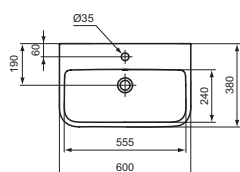
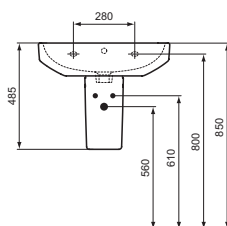
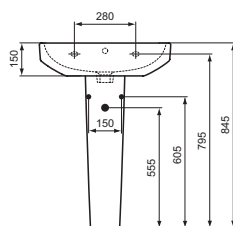

Lavabo da 600 mm

Descrizione

Con profondità ridotta a soli 38 cm, dotato di foro centrale aperto per la rubinetteria e foro del troppopieno. Può essere abbinato alla colonna T473901, alla semicolonna T474001 o al sifone d'arredo R6625AA.

Colori

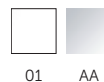

Prodotti

Prodotti	Colori e finiture	In Stock	Codice	Euro (€)	Pallet
Lavabo 600 mm	Bianco	☑	T458301	149,00	12

Prodotti compatibili

Colonna	Bianco		T473901	86,00	30
Semicolonna	Bianco		T474001	86,00	30
Sifone lineare per lavabo	Cromato	☑	R6625AA	177,00	

i.life S

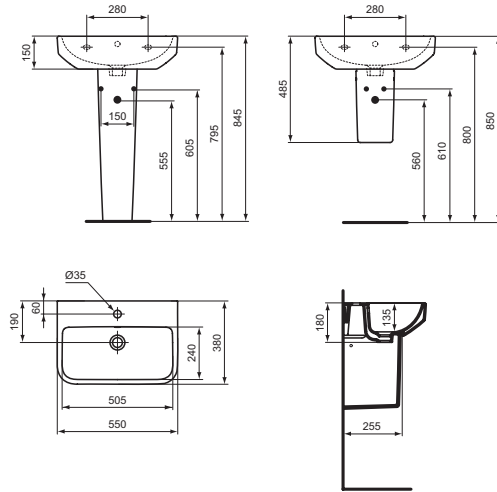

Lavabo da 550 mm

Descrizione

Con profondità ridotta a soli 38 cm, dotato di foro centrale per la rubinetteria aperto e foro del troppopieno. Può essere abbinato alla colonna T473901, alla semicolonna T474001 o al sifone d'arredo R6625AA.

Colori



01 AA

Prodotti	Colori e finiture	In Stock	Codice	Euro (€)	Pallet
Lavabo 550 mm	Bianco		T458401	143,00	16
Prodotti compatibili					
Colonna	Bianco		T473901	86,00	30
Semicolonna	Bianco		T474001	86,00	30
Sifone lineare per lavabo	Cromato	☑	R6625AA	177,00	

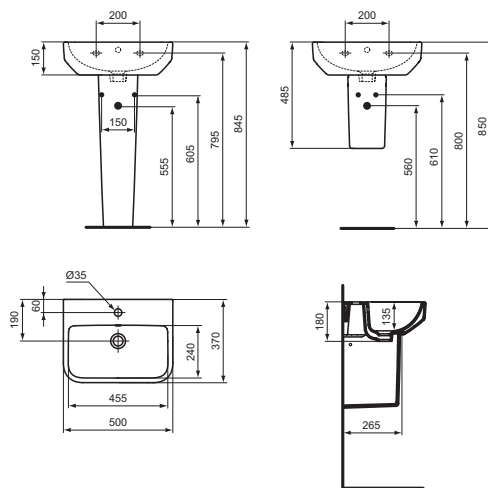

Lavabo da 500 mm

Descrizione

Con profondità ridotta a soli 38 cm, dotato di foro centrale per la rubinetteria aperto e foro del troppopieno. Può essere abbinato alla colonna T473901, alla semicolonna T474001 o al sifone d'arredo R6625AA.

Colori



01 AA

Prodotti	Colori e finiture	In Stock	Codice	Euro (€)	Pallet
Lavabo 500 mm	Bianco		T458501	138,50	16
Prodotti compatibili					
Colonna	Bianco		T473901	86,00	30
Semicolonna	Bianco		T474001	86,00	30
Sifone lineare per lavabo	Cromato	☑	R6625AA	177,00	

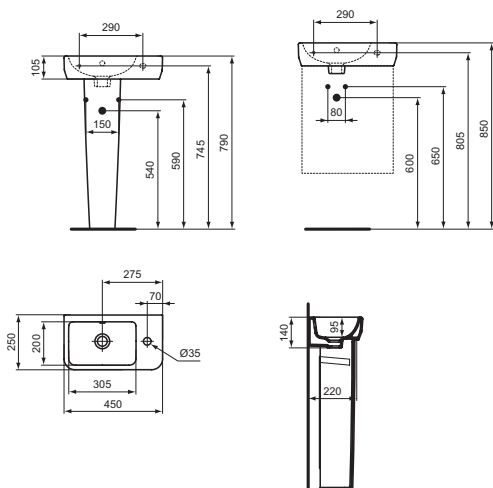

Lavamani da 450 mm

Descrizione

Con profondità ridotta a soli 25 cm, dotato di foro centrale per la rubinetteria aperto e foro del troppopieno. Può essere abbinato alla colonna E253901.

Colori



01

Prodotti

Prodotti	Colori e finiture	In Stock	Codice	Euro (€)	Pallet
Lavamani 450 mm	Bianco	☑	T458601	112,50	18

Prodotti compatibili

Colonna	Bianco	☑	E253901	86,00	30
---------	--------	---	---------	-------	----

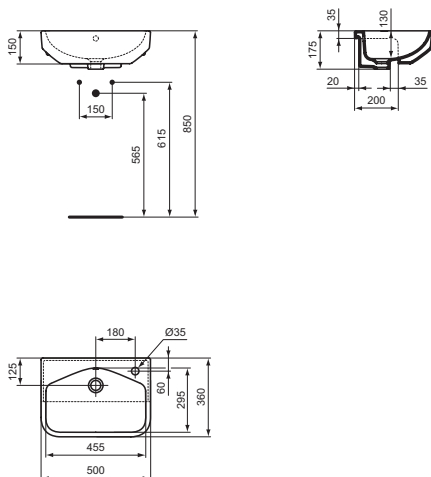

Lavabo da 500 mm da semincasso

Descrizione

Con profondità ridotta a soli 36 cm con foro centrale per la rubinetteria. Fissaggi e dima inclusi nella confezione.

Colori



01

Prodotti

Prodotti	Colori e finiture	In Stock	Codice	Euro (€)	Pallet
Lavabo 500 mm	Bianco	☑	T458801	228,50	16

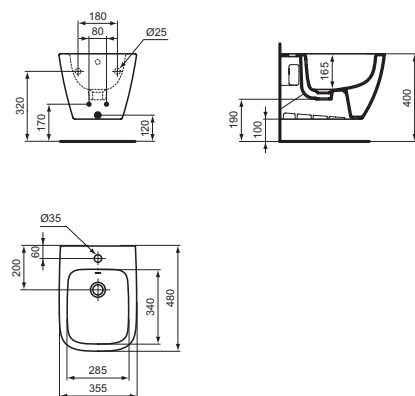

Bidet sospeso

Descrizione

Profondità ridotta a soli 48 cm con fissaggi completamente nascosti. Monoforo vi si possono installare sia rubinetti monocomando che monoforo a doppio comando. Per il fissaggio a parete è necessario utilizzare l'apposito kit TT0299598 incluso nella confezione ed il sostegno metallico J117867 da ordinare separatamente.

Colori



01

Prodotti

Prodotti	Colori e finiture	In Stock	Codice	Euro (€)	Pallet
Bidet sospeso	Bianco	☑	T459301	245,50	12

i.life S

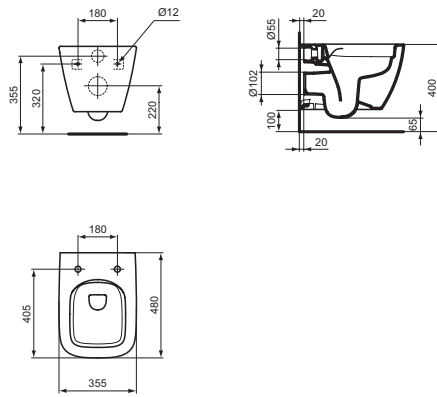

Vaso sospeso RimLS®+

Descrizione

Profondità ridotta a soli 48 cm e fissaggi completamente nascosti con scarico a parete. Da completare con sedile avvolgente T473601/T473701, oppure con il sedile slim T532801/T532901. Per il fissaggio a parete è necessario utilizzare l'innovativo sistema di fissaggio nascosto EasyFix+ (Cod. w966066), a corredo del prodotto, e il sostegno metallico J117867 da ordinare separatamente. Dotato della tecnologica di scarico RimLS®+ che garantisce un'ottimale pulizia del bacino ad ogni risciacquo e una facile pulizia grazie all'assenza di recessi. Certificato per lo scarico a 4/2,6 litri.

Colori



01

Prodotti

Vaso sospeso RimLS®+

Colori e finiture

Bianco

In Stock



Codice

T459201

Euro (€) Pallet

279,50 12

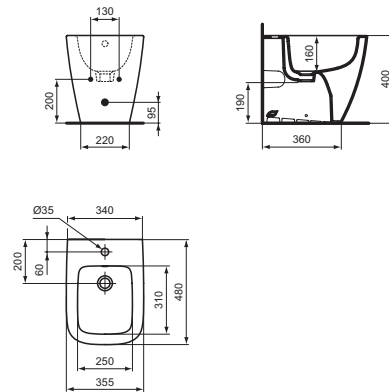

Bidet a terra filo parete

Descrizione

Profondità ridotta a soli 48 cm. Vi si possono installare sia rubinetti monocomando che monoforo a doppio comando. Fissaggi a pavimento inclusi.

Colori



01

Prodotti

Bidet a terra filo parete

Colori e finiture

Bianco

In Stock



Codice

T459501

Euro (€) Pallet

245,50 12

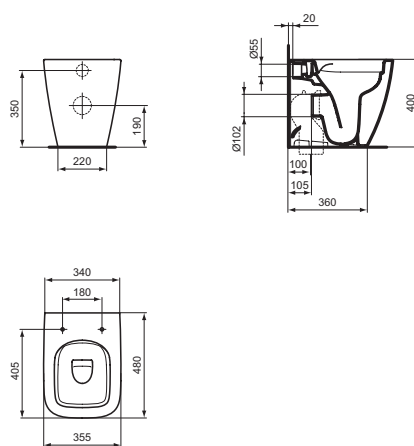

Vaso a terra RimLS®+ filo parete

Descrizione

Profondità ridotta a soli 48 cm, scarico orizzontale. Da completare con sedile avvolgente T473601/T473701, oppure con il sedile slim T532801/T532901. Fissaggi a pavimento inclusi. Dotato della tecnologica di scarico RimLS®+ che garantisce un'ottimale pulizia del bacino ad ogni risciacquo e una facile pulizia grazie all'assenza di recessi. Certificato per lo scarico a 4/2,6 litri.

Colori



01

Prodotti

Vaso a terra filo parete RimLS®+

Colori e finiture

Bianco

In Stock



Codice

T459401

Euro (€) Pallet

279,50 12

i.life S

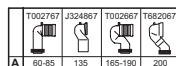
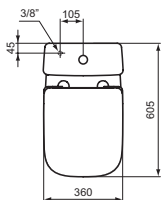
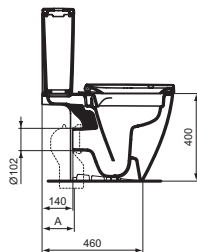
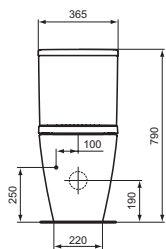

Vaso a terra RimLS®+ per cassetta

Descrizione

Da completare con sedile avvolgente T473601/T4737301, oppure con il sedile slim T532801/T532901 e la cassetta T473501. Fissaggi a pavimento inclusi. Dotato della tecnologia di scarico RimLS®+ che garantisce un'ottimale pulizia del bacino ad ogni risciacquo e una facile pulizia grazie all'assenza di recessi. Certificato per lo scarico a 4,5/3 litri.

Colori



01

Prodotti

Prodotti	Colori e finiture	In Stock	Codice	Euro (€)	Pallet
Vaso a terra per cassetta	Bianco	✓	T459601	340,00	6
Cassetta con batteria double flush (4,5/3 litri)	Bianco	✓	T473501	187,50	6

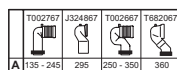
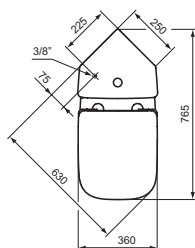
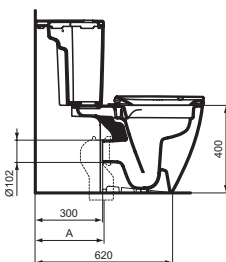
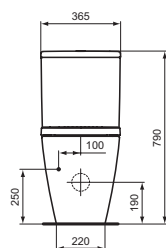

Vaso a terra RimLS®+ per cassetta

Descrizione

Da completare con sedile avvolgente T473601/T4737301, oppure con il sedile slim T532801/T532901 e la cassetta T520101. Fissaggi a pavimento inclusi. Dotato della tecnologia di scarico RimLS®+ che garantisce un'ottimale pulizia del bacino ad ogni risciacquo e una facile pulizia grazie all'assenza di recessi. Certificato per lo scarico a 4,5/3 litri.

Colori



01

Prodotti

Prodotti	Colori e finiture	In Stock	Codice	Euro (€)	Pallet
Vaso a terra per cassetta	Bianco	✓	T459601	340,00	6
Cassetta angolare con batteria double flush (4,5/3 litri)	Bianco		T520101	224,50	6

Sedile avvolgente

Descrizione

Sedile avvolgente con cerniere in metallo. Dotato del sistema di sgancio rapido.

Colori



01

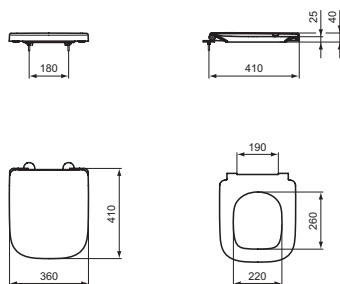

Prodotti

Prodotti	Colori e finiture	In Stock	Codice	Euro (€)	Pallet
Sedile avvolgente a chiusura normale	Bianco	☑	T473601	99,00	6
Sedile avvolgente a chiusura rallentata	Bianco	☑	T473701	126,00	6
Cerniere per sedile T473601 e T473701	Neutro		TV90067	10,50	
Paracolpi per sedile T473601 e T473701	Neutro		EW02467	3,50	
Frizione per sedile T473701	Neutro		TV90967	10,50	

Sedile slim

Descrizione

Sedile slim con cerniere in metallo. Dotato del sistema di sgancio rapido.

Colori



01

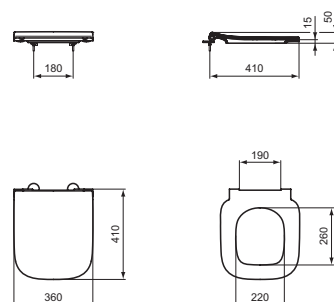

Prodotti

Prodotti	Colori e finiture	In Stock	Codice	Euro (€)	Pallet
Sedile slim a chiusura normale	Bianco	☑	T532801	99,00	6
Sedile slim a chiusura rallentata	Bianco	☑	T532901	126,00	6
Cerniere per sedile T532801 e T532901	Neutro		TV90067	10,50	
Paracolpi per sedile T532801 e T532901	Neutro		EW02467	3,50	
Frizione per sedile T532901	Neutro		TV95067	10,50	

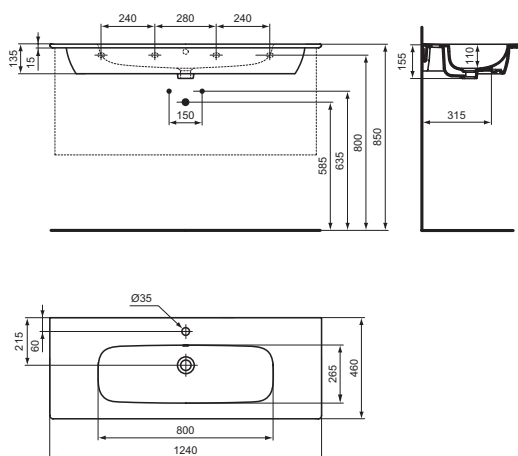

Lavabo Top da 1240 mm

Descrizione

Dotato di foro centrale aperto per la rubinetteria e foro del troppopieno. Il lavabo può essere abbinato ai mobili i.life A, Atelier Finesse, oppure installato con il sifone d'arredo R6625AA. Vedi tabelle di compatibilità a partire da pag. 72

Colori

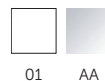

Prodotti	Colori e finiture	In Stock	Codice	Euro (€)	Pallet
Lavabo Top 1240 mm	Bianco		T462201	507,50	6
Prodotti compatibili					
Sifone lineare per lavabo	Cromato	☑	R6625AA	177,00	

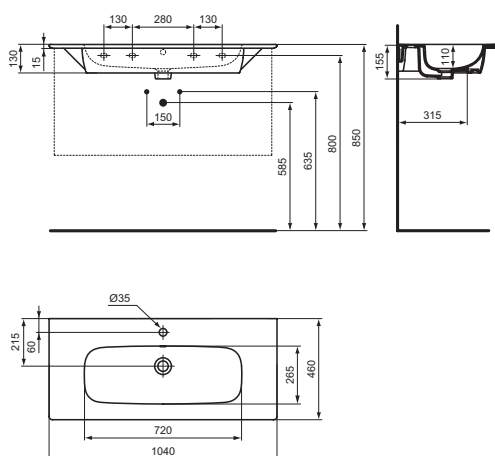

Lavabo Top da 1040 mm

Descrizione

Dotato di foro centrale aperto per la rubinetteria e foro del troppopieno. Il lavabo può essere abbinato ai mobili i.life A, Atelier Finesse e Connect AIR, oppure installato con il sifone d'arredo R6625AA. Vedi tabelle di compatibilità a partire da pag. 72.

Colori

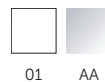

Prodotti	Colori e finiture	In Stock	Codice	Euro (€)	Pallet
Lavabo Top 1040 mm	Bianco	☑	T462101	406,50	8
Prodotti compatibili					
Sifone lineare per lavabo	Cromato	☑	R6625AA	177,00	

i.life A

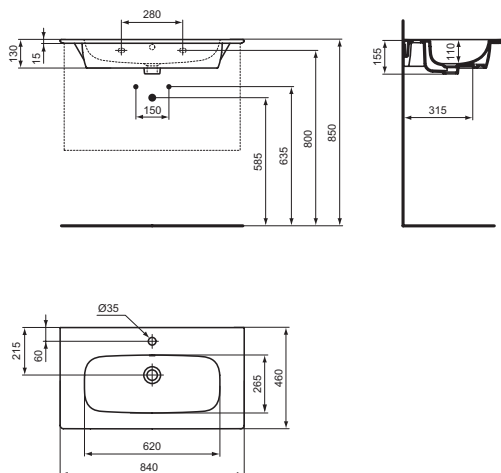

Lavabo Top da 840 mm

Descrizione

Dotato di foro centrale aperto per la rubinetteria e foro del troppopieno. Il lavabo può essere abbinato ai mobili i.life A, Atelier Finesse e Connect AIR, alla struttura metallica Conca E2654 oppure installato con il sifone d'arredo R6625AA. Vedi tabelle di compatibilità a partire da pag. 72.

Colori

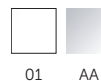

Prodotti

Prodotti	Colori e finiture	In Stock	Codice	Euro (€)	Pallet
Lavabo Top 840 mm	Bianco	✓	T462001	330,00	12

Prodotti compatibili

Sifone lineare per lavabo	Cromato	✓	R6625AA	177,00	
---------------------------	---------	---	---------	--------	--

Lavabo Top da 640 mm

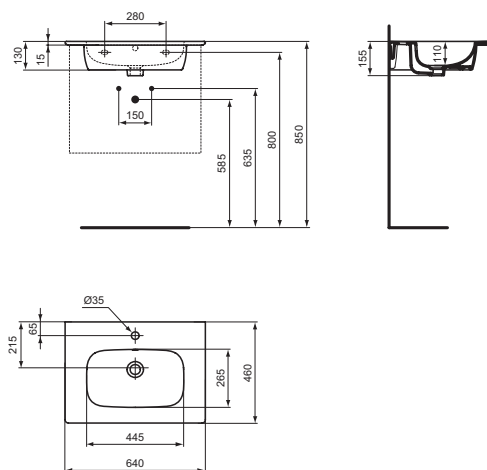

Descrizione

Dotato di foro centrale aperto per la rubinetteria e foro del troppopieno. Il lavabo può essere abbinato ai mobili i.life A, Atelier Finesse e Connect AIR, alla struttura metallica Conca E2532 oppure installato con il sifone d'arredo R6625AA. Vedi tabelle di compatibilità a partire da pag. 72.

Colori

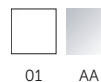

Prodotti

Prodotti	Colori e finiture	In Stock	Codice	Euro (€)	Pallet
Lavabo Top 640 mm	Bianco	✓	T461901	254,00	12

Prodotti compatibili

Sifone lineare per lavabo	Cromato	✓	R6625AA	177,00	
---------------------------	---------	---	---------	--------	--

i.life A

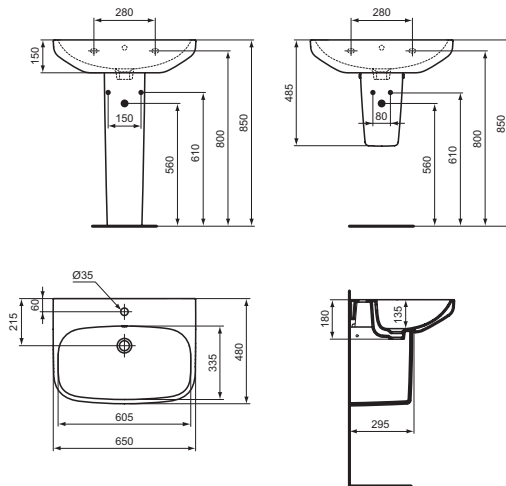

Lavabo da 650 mm

Descrizione

Con foro centrale per la rubinetteria aperto e foro del troppopieno. Può essere abbinato alla colonna T451801, alla semicolonna T451901 oppure al sifone d'arredo R6625AA.

Colori



Prodotti	Colori e finiture	In Stock	Codice	Euro (€)	Pallet
Lavabo 650 mm	Bianco	☑	T451001	123,00	16
Prodotti compatibili					
Colonna	Bianco	☑	T451801	76,50	30
Semicolonna	Bianco	☑	T451901	76,50	24
Sifone lineare per lavabo	Cromato	☑	R6625AA	177,00	

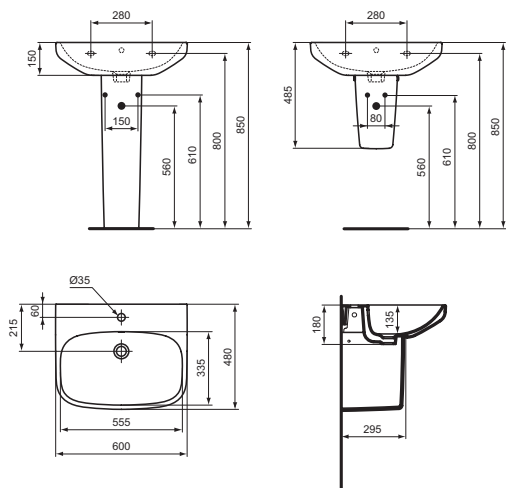

Lavabo da 600 mm

Descrizione

Con foro centrale per la rubinetteria aperto e foro del troppopieno. Può essere abbinato alla colonna T451801, alla semicolonna T451901 oppure al sifone d'arredo R6625AA.

Colori



Prodotti	Colori e finiture	In Stock	Codice	Euro (€)	Pallet
Lavabo 600 mm	Bianco	☑	T451101	116,00	18
Prodotti compatibili					
Colonna	Bianco	☑	T451801	76,50	30
Semicolonna	Bianco	☑	T451901	76,50	24
Sifone lineare per lavabo	Cromato	☑	R6625AA	177,00	

i.life A

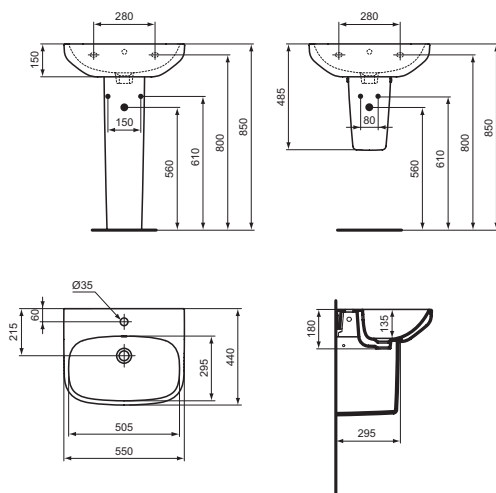

Lavabo da 550 mm

Descrizione

Con foro centrale per la rubinetteria aperto e foro del troppopieno. Può essere abbinato alla colonna T451801, alla semicolonna T451901 oppure al sifone d'arredo R6625AA.

Colori

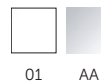

01 AA

Prodotti	Colori e finiture	In Stock	Codice	Euro (€)	Pallet
Lavabo 550 mm	Bianco	✓	T451201	110,50	16
Prodotti compatibili					
Colonna	Bianco	✓	T451801	76,50	30
Semicolonna	Bianco	✓	T451901	76,50	24
Sifone lineare per lavabo	Cromato	✓	R6625AA	177,00	

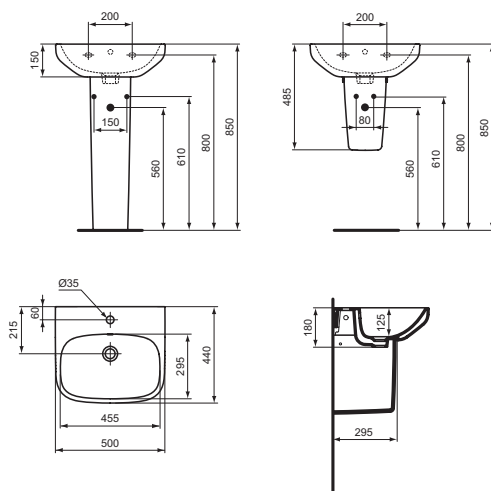

Lavabo da 500 mm

Descrizione

Con foro centrale per la rubinetteria aperto e foro del troppopieno. Può essere abbinato alla colonna T451801, alla semicolonna T451901 oppure al sifone d'arredo R6625AA.

Colori

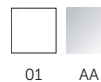

01 AA

Prodotti	Colori e finiture	In Stock	Codice	Euro (€)	Pallet
Lavabo 500 mm	Bianco	✓	T451301	106,50	18
Prodotti compatibili					
Colonna	Bianco	✓	T451801	76,50	30
Semicolonna	Bianco	✓	T451901	76,50	24
Sifone lineare per lavabo	Cromato	✓	R6625AA	177,00	

i.life A

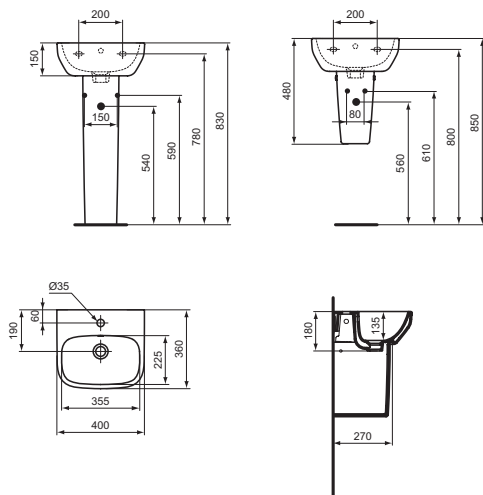

Lavamani da 400 mm

Descrizione

Con foro centrale per la rubinetteria aperto e foro del troppopieno. Può essere abbinato alla colonna T452001 alla semicolonna T452101 oppure al sifone d'arredo R6625AA.

Colori

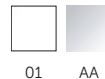

Prodotti	Colori e finiture	In Stock	Codice	Euro (€)	Pallet
Lavamani 400 mm	Bianco	☑	T451401	99,50	24
Prodotti compatibili					
Colonna	Bianco		T452001	76,50	35
Semicolonna	Bianco		T452101	76,50	24
Sifone lineare per lavabo	Cromato	☑	R6625AA	177,00	

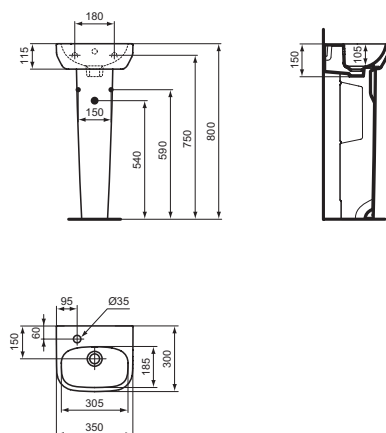

Lavamani da 350 mm

Descrizione

Con foro destro o sinistro per la rubinetteria aperto e foro del troppopieno. Può essere abbinato alla colonna T452001.

Colori



Prodotti	Colori e finiture	In Stock	Codice	Euro (€)	Pallet
Lavamani 350 mm, con foro rubinetteria a sinistra	Bianco		T451501	85,00	16
Lavamani 350 mm, con foro rubinetteria a destra	Bianco		T466901	85,00	32
Prodotti compatibili					
Colonna	Bianco		T452001	76,50	35

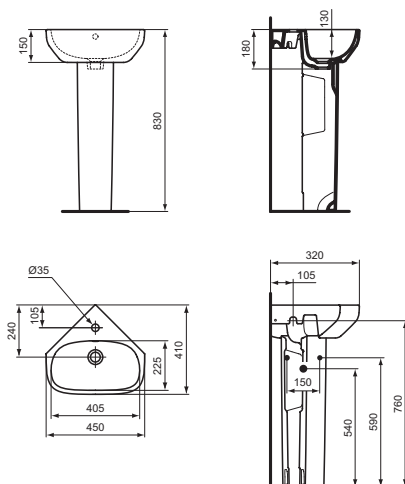

Lavamani angolare da 450 mm

Descrizione

Con foro centrale per la rubinetteria aperto e foro del troppopieno. Può essere abbinato alla colonna T452001.

Colori



01

Prodotti

Prodotti	Colori e finiture	In Stock	Codice	Euro (€)	Pallet
Lavamani angolare 450 mm	Bianco		T451601	101,00	14

Prodotti compatibili

Colonna	Bianco		T452001	76,50	35
---------	--------	--	----------------	--------------	----

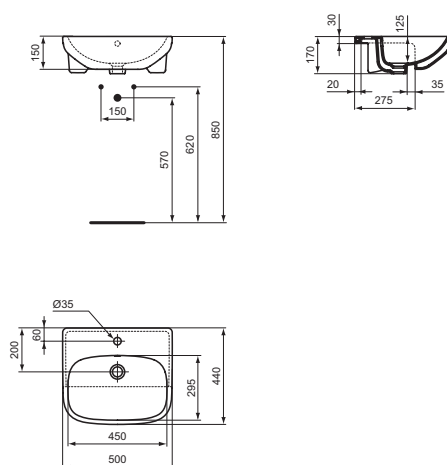

Lavabo da 500 mm da semincasso

Descrizione

Con foro centrale per la rubinetteria. Fissaggi e dima inclusi nella confezione.

Colori



01

Prodotti

Prodotti	Colori e finiture	In Stock	Codice	Euro (€)	Pallet
Lavabo 500 mm da semincasso	Bianco	✓	T451701	181,50	16

i.life A

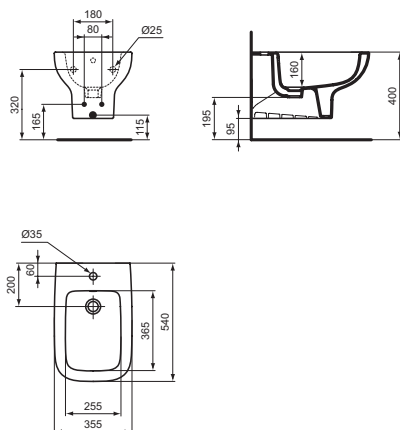

Bidet sospeso

Descrizione

Monoforo con erogazione dell'acqua dal rubinetto. Vi si possono installare sia rubinetti monocomando che monoforo a doppio comando. Per il fissaggio a parete è necessario utilizzare l'apposito sostegno metallico J117867 da ordinare separatamente.

Colori



01

Prodotti

Prodotti	Colori e finiture	In Stock	Codice	Euro (€)	Pallet
Bidet sospeso	Bianco	☑	T452401	176,00	16

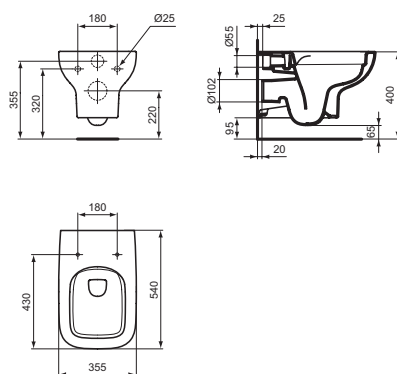

Vaso sospeso RimLS®+

Descrizione

Da completare con sedile a chiusura normale T453001/T481201 oppure rallentata T453101/T481301. Per il fissaggio a parete è necessario utilizzare il sostegno metallico J117867 da ordinare separatamente. Dotato della tecnologica di scarico RimLS®+ che garantisce un'ottimale pulizia del bacino ad ogni risciacquo e una facile pulizia grazie all'assenza di recessi. Certificato per lo scarico a 4/2,6 litri.

Colori



01

Prodotti

Prodotti	Colori e finiture	In Stock	Codice	Euro (€)	Pallet
Vaso sospeso RimLS®+	Bianco	☑	T452301	200,00	16

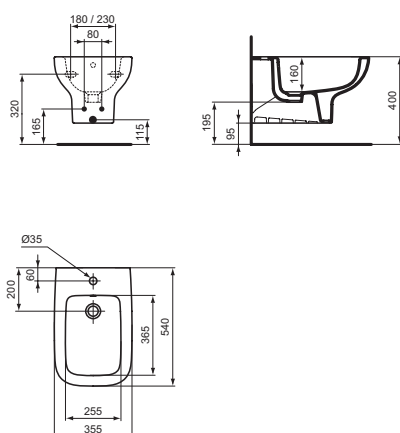

Bidet sospeso fissaggi a muro variabili 180-230 mm

Descrizione

Erogazione dell'acqua dal rubinetto. Vi si possono installare sia rubinetti monocomando che monoforo a doppio comando. I fori per il fissaggio a muro hanno un'interasse variabile da 180 mm a 230 mm e permettono di installare il bidet su precedenti installazioni di bidet Ala. Per il fissaggio a parete è necessario utilizzare l'apposito sostegno metallico J117867 da ordinare separatamente. Cappuccio coprifissaggi a corredo.

Colori



01

Prodotti

Prodotti	Colori e finiture	In Stock	Codice	Euro (€)	Pallet
Bidet sospeso fissaggi 180-230 mm	Bianco	☑	T468101	176,00	16

i.life A

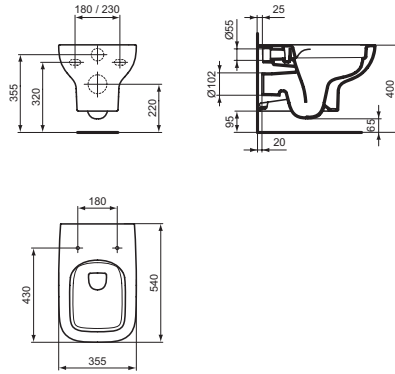

Vaso sospeso RimLS®+ fissaggi a muro variabili 180-230 mm

Descrizione

Da completare con sedile a chiusura normale T453001/T481201 oppure rallentata T453101/T481301. I fori per il fissaggio a muro hanno un interasse variabile da 180 mm a 230 mm e permettono di installare il vaso su precedenti installazioni di vasi Ala. Per il fissaggio a parete è necessario utilizzare il sostegno metallico J117867 da ordinare separatamente, i coprifissaggi sono inclusi nella confezione. Dotato della tecnologia di scarico RimLS®+ che garantisce un'ottimale pulizia del bacino ad ogni risciacquo e una facile pulizia grazie all'assenza di recessi. Certificato per lo scarico a 4/2,6 litri.

Colori



01

Prodotti

Prodotti	Colori e finiture	In Stock	Codice	Euro (€)	Pallet
Vaso sospeso RimLS®+ fissaggi 180-230 mm	Bianco	✓	T468001	200,00	16

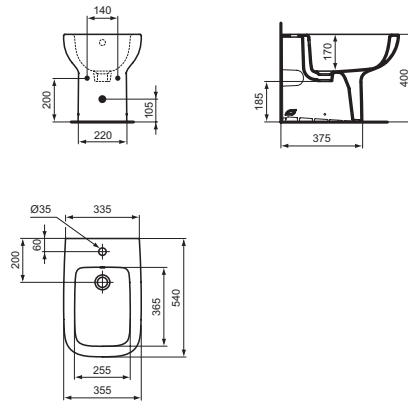

Bidet a terra filo parete

Descrizione

Monoforo con erogazione dell'acqua dal rubinetto. Vi si possono installare sia rubinetti monocomando che monoforo a doppio comando. Fissaggi a pavimento inclusi. Da abbinare al vaso T452501.

Colori



01

Prodotti

Prodotti	Colori e finiture	In Stock	Codice	Euro (€)	Pallet
Bidet filo parete	Bianco	✓	T452601	176,00	12

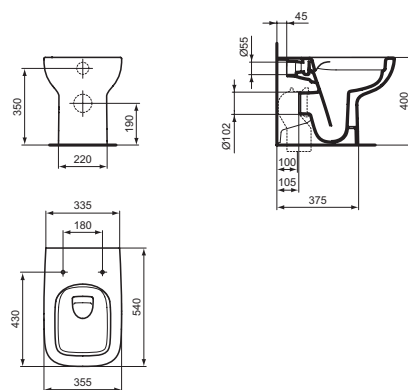

Vaso a terra RimLS®+ filo parete

Descrizione

Da completare con sedile chiusura normale T453001/ T481201 oppure rallentata T453101/T481301 da ordinare separatamente. Fissaggi a pavimento inclusi. Dotato della tecnologia di scarico RimLS®+ che garantisce un'ottimale pulizia del bacino ad ogni risciacquo e una facile pulizia grazie all'assenza di recessi. Da abbinare al bidet T452601. Certificato per lo scarico a 4/2,6 litri.

Colori



01

Prodotti

Prodotti	Colori e finiture	In Stock	Codice	Euro (€)	Pallet
Vaso filo parete RimLS®+	Bianco	✓	T452501	200,00	12

i.life A

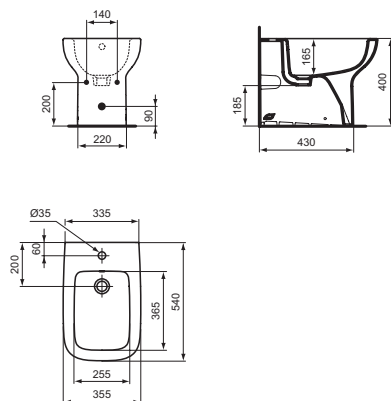

Bidet a terra filo parete universale

Descrizione

Monoforo con erogazione dell'acqua dal rubinetto. Vi si possono installare sia rubinetti monocomando che monoforo a doppio comando. Fissaggi a pavimento inclusi. Da abbinare al vaso T463101.

Colori



01

Prodotti

Prodotti	Colori e finiture	In Stock	Codice	Euro (€)	Pallet
Bidet filo parete universale	Bianco	✓	T464101	196,50	12

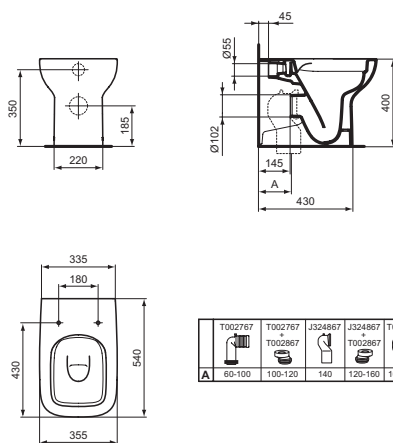

Vaso a terra RimLS®+ filo parete universale

Descrizione

Grazie allo scarico traslato che copre distanze dal muro comprese tra i 60 e i 190 mm (attraverso le apposite curve tecniche da ordinare separatamente) può essere installato senza dover apportare delle modifiche agli impianti esistenti. Da completare con sedile chiusura normale T453001/T481201 oppure rallentata T453101/T481301. Fissaggi a pavimento inclusi. Dotato della tecnologia di scarico RimLS®+ che garantisce un'ottimale pulizia del bacino ad ogni risciacquo e una facile pulizia grazie all'assenza di recessi. Da abbinare al bidet T464101. Certificato per lo scarico a 4/2,6 litri.

Colori



01

Prodotti

Prodotti	Colori e finiture	In Stock	Codice	Euro (€)	Pallet
Vaso filo parete RimLS®+ universale	Bianco	✓	T463101	216,00	12

Curve tecniche per vaso a terra filo parete universale T463101

Descrizione

Curve tecniche per vaso a terra filo parete universale T463101. Curve tecniche per conversione scarico vasi universali da parete a pavimento, adattabile agli impianti di scarico già esistenti sostituzioni facili e veloci.

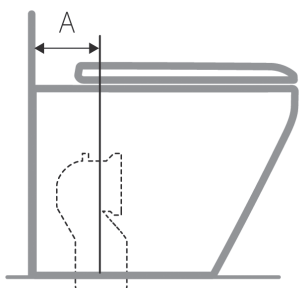

Prodotti

Prodotti	Colori e finiture	In Stock	Codice	Euro (€)	Pallet
Curva tecnica per scarico a pavimento regolabile A = da 50 a 90 mm	Neutro	✓	T002767	50,00	17
Curva tecnica per scarico a pavimento regolabile A = da 125 a 140 mm	Neutro	✓	J324867	50,00	24
Curva tecnica per scarico a pavimento regolabile A = da 160 a 190 mm	Neutro	✓	T002667	50,00	15
Curva tecnica per scarico a pavimento A = 210 mm	Neutro	✓	T682067	50,00	
Raccordo di scarico eccentrico ±20 mm	Neutro		T002867	30,00	
Raccordo di scarico eccentrico ±40 mm	Neutro		T002967	49,00	

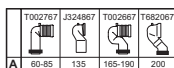
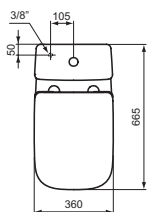
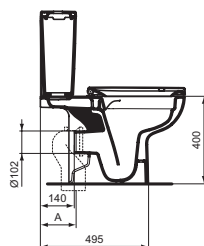
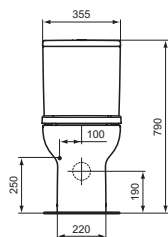

Vaso per cassetta RimLS®+

Descrizione

Corredato di fissaggi a pavimento. Da abbinare alla cassetta T472301 e ai sedili T453001/T453101/T481201/T481301 da ordinare separatamente. Certificato per lo scarico 4,5/3 litri.

Colori



01

Prodotti

Prodotti	Colori e finiture	In Stock	Codice	Euro (€)	Pallet
Vaso per cassetta RimLS®+	Bianco	☑	T452701	243,00	10
Cassetta con batteria double flush, ingresso dal basso (4,5/3 litri)	Bianco	☑	T472301	156,50	6

Sedile avvolgente

Descrizione

Sedile avvolgente per vasi sospesi, filo parete e con cassetta. Cerniere in metallo. Il sedile a chiusura normale ha un sistema di sgancio con brugola, mentre quello rallentato ha un sistema di sgancio rapido. Non abbinabile ai vasi staccati da parete.

Colori



01

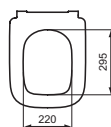
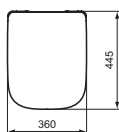
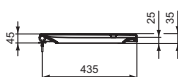

Prodotti

Prodotti	Colori e finiture	In Stock	Codice	Euro (€)	Pallet
Sedile avvolgente a chiusura normale	Bianco	☑	T453001	91,50	6
Sedile avvolgente a chiusura rallentata	Bianco	☑	T453101	116,50	6
Cerniere per sedile T453001	Neutro		TV89967	10,50	
Cerniere per sedile T453101	Neutro		EW05667	10,50	
Paracolpi per sedile T453001 e T453101	Neutro		EW02467	3,50	
Frizione per sedile T453101	Neutro		TV90167	10,50	

Sedile slim

Descrizione

Sedile slim per vasi sospesi, filo parete e con cassetta. Cerniere in metallo. Il sedile a chiusura normale ha un sistema di sgancio con brugola, mentre quello rallentato ha un sistema di sgancio rapido. Non abbinabile ai vasi staccati da parete.

Colori



01

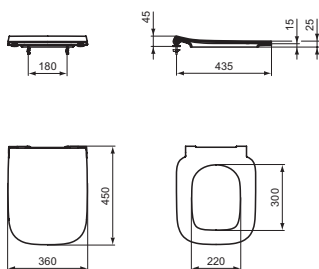

Prodotti

Prodotti	Colori e finiture	In Stock	Codice	Euro (€)	Pallet
Sedile slim a chiusura normale	Bianco	☑	T481201	91,50	6
Sedile slim a chiusura rallentata	Bianco	☑	T481301	116,50	6
Cerniere per sedile T481201	Neutro		TV89967	10,50	
Cerniere per sedile T481301	Neutro		EW05667	10,50	
Paracolpi per sedile T481201 e T481301	Neutro		EW02467	3,50	
Frizione per sedile T481301	Neutro		TV90167	10,50	

Bidet a terra staccato da parete

Descrizione

Monoforo con erogazione dell'acqua dal rubinetto. Vi si possono installare sia rubinetti monocomando che monoforo a doppio comando. Fissaggi a pavimento inclusi.

Colori



01

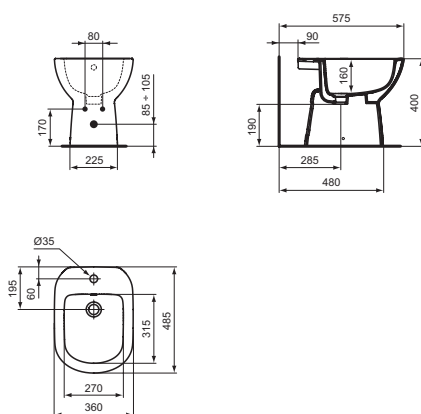

Prodotti

Prodotti	Colori e finiture	In Stock	Codice	Euro (€)	Pallet
Bidet a terra	Bianco	☑	T467401	148,50	14

Vaso a terra scarico a pavimento non UNI

Descrizione

Certificato per lo scarico a 4,5/3 litri. Completare con sedile a chiusura normale T467801, oppure rallentata T467901. Fissaggi a pavimento inclusi.

Colori



01

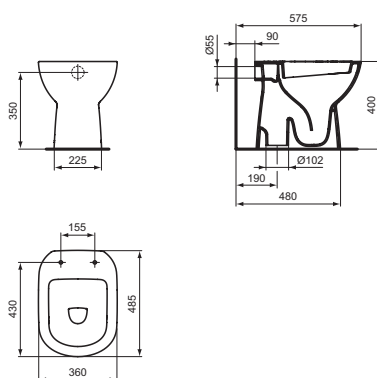

Prodotti

Prodotti	Colori e finiture	In Stock	Codice	Euro (€)	Pallet
Vaso a terra scarico a pavimento non UNI	Bianco	☑	T467201	152,50	14

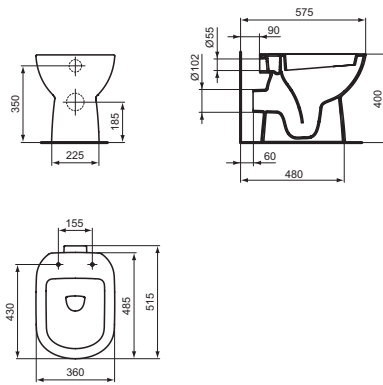

Vaso a terra scarico a parete

Descrizione

Certificato per lo scarico a 4,5/3 litri. Da completare con sedile a chiusura normale T467801, oppure rallentata T467901. Fissaggi a pavimento inclusi.

Colori



01

Prodotti

Prodotti	Colori e finiture	In Stock	Codice	Euro (€)	Pallet
Vaso a terra scarico a parete	Bianco	☑	T467301	152,50	14

Sedile

Descrizione

Sedile per vasi a terra staccati da parete T467201 e T467301.

Colori



01

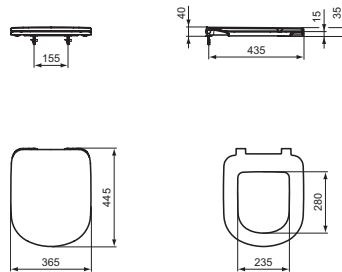

Prodotti

Prodotti	Colori e finiture	In Stock	Codice	Euro (€)	Pallet
Sedile a chiusura normale (cerniere in metallo)	Bianco	☑	T467801	91,50	5
Sedile a chiusura rallentata (cerniere in plastica)	Bianco	☑	T467901	116,50	5
Cerniere per sedile T467801	Neutro		EW01067	10,50	
Cerniere per sedile T467901	Neutro		EW05767	10,50	
Paracolpi per sedile T467801 e T467901	Neutro		EW05367	3,50	
Frizione per sedile T467901	Neutro		EW04367	10,50	

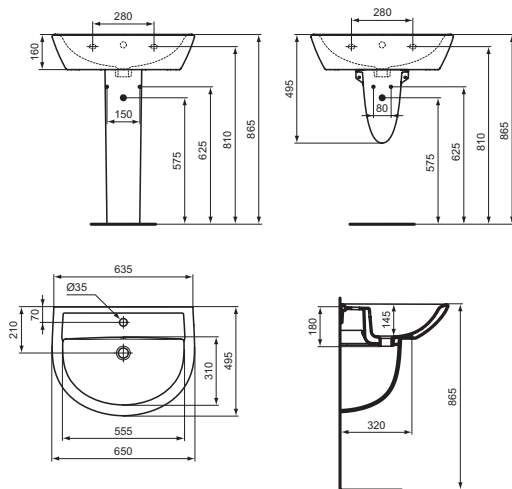

Lavabo 650 mm

Descrizione

Con foro per la rubinetteria centrale aperto abbinabile a colonna o semicolonna.

Colori



01

Prodotti

Prodotti	Colori e finiture	In Stock	Codice	Euro (€)	Pallet
Lavabo 650 mm	Bianco	☑	W332201	94,50	12

Prodotti compatibili

Colonna	Bianco	☑	R206601	68,50	24
Semicolonna	Bianco	☑	W333001	68,50	24

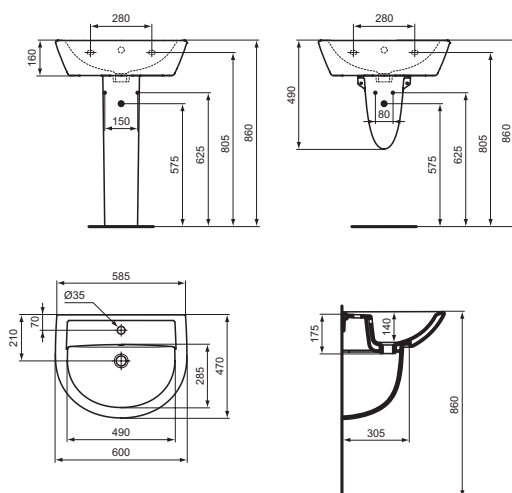

Lavabo 600 mm

Descrizione

Con foro per la rubinetteria centrale aperto abbinabile a colonna o semicolonna.

Colori



01

Prodotti

Prodotti	Colori e finiture	In Stock	Codice	Euro (€)	Pallet
Lavabo 600 mm	Bianco	☑	W332301	91,00	16

Prodotti compatibili

Colonna	Bianco	☑	R206601	68,50	24
Semicolonna	Bianco	☑	W333001	68,50	24

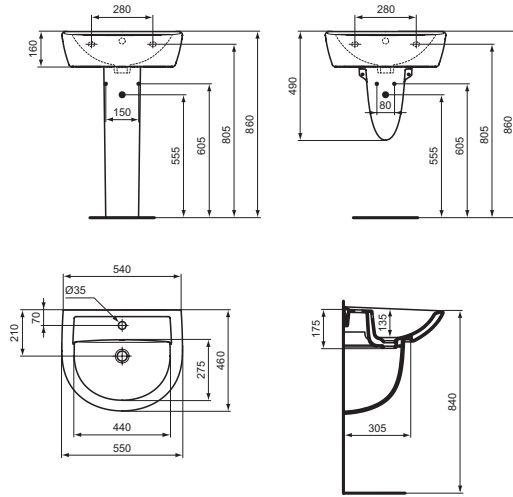

Lavabo 550 mm

Descrizione

Con foro per la rubinetteria centrale aperto abbinabile a colonna o semicolonna.

Colori



01

Prodotti

Prodotti	Colori e finiture	In Stock	Codice	Euro (€)	Pallet
Lavabo 550 mm	Bianco	☑	W332601	87,00	16

Prodotti compatibili

Colonna	Bianco	☑	R206601	68,50	24
Semicolonna	Bianco	☑	W333001	68,50	24

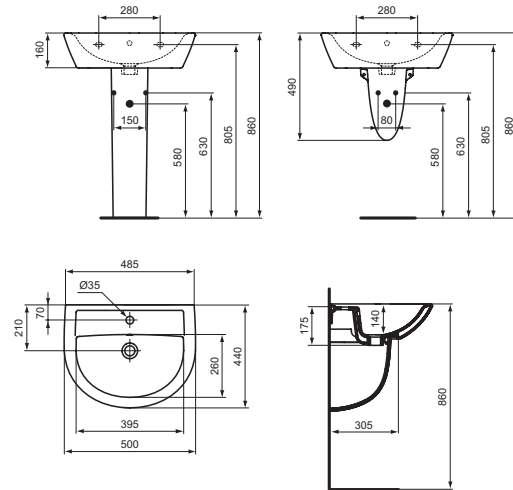

Lavabo 500 mm

Descrizione

Con foro per la rubinetteria centrale aperto abbinabile a colonna o semicolonna.

Colori



01

Prodotti

Prodotti	Colori e finiture	In Stock	Codice	Euro (€)	Pallet
Lavabo 500 mm	Bianco	☑	W332801	87,00	16

Prodotti compatibili

Colonna	Bianco	☑	R206601	68,50	24
Semicolonna	Bianco	☑	W333001	68,50	24

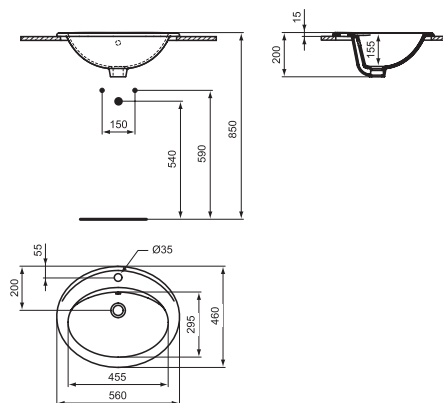

Lavabo 560 mm per incasso sopraiano

Descrizione

Con foro per la rubinetteria centrale aperto. Dima lavabo a corredo.

Colori



01

Prodotti

Lavabo 560x460 mm

Colori e finiture

Bianco

In Stock



Codice

E874901

Euro (€) Pallet

151,50 14

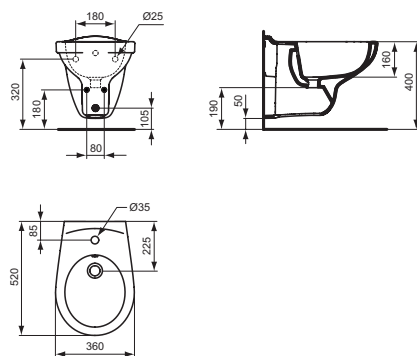

Bidet sospeso

Descrizione

Monoforo con erogazione dell'acqua dal rubinetto. Vi si possono installare sia rubinetti monocomando che monoforo a doppio comando. Per fissaggio a parete è necessario utilizzare l'apposito sostegno metallico J117867 da ordinare separatamente.

Colori



01

Prodotti

Bidet sospeso

Colori e finiture

Bianco

In Stock



Codice

V493101

Euro (€) Pallet

116,00 16

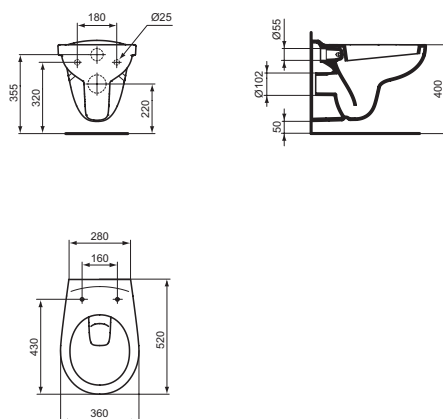

Vaso sospeso

Descrizione

Da completare con sedile con cerniere in metallo o in plastica. Per fissaggio a parete è necessario utilizzare l'apposito sostegno metallico J117867 da ordinare separatamente.

Colori



01

Prodotti

Vaso sospeso

Colori e finiture

Bianco

In Stock



Codice

V390601

Euro (€) Pallet

118,00 24

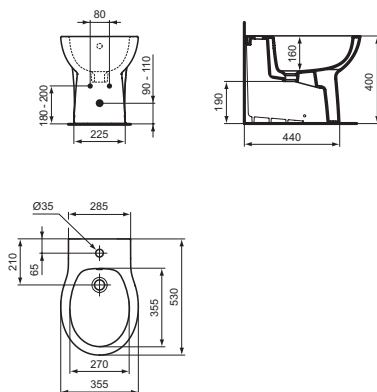

Bidet a terra filo parete

Descrizione

Monoforo. Vi si possono installare sia rubinetti monocomando che monoforo a doppio comando. Fissaggi a pavimento inclusi.

Colori



01

Prodotti

Prodotti	Colori e finiture	In Stock	Codice	Euro (€)	Pallet
Bidet a terra filo parete	Bianco	☑	W330501	176,00	12

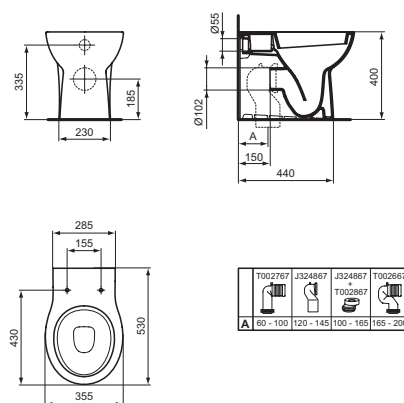

Vaso a terra universale filo parete

Descrizione

Grazie allo scarico traslato che copre distanze dal muro comprese tra i 60 e i 200 mm (attraverso le apposite curve tecniche da ordinare separatamente) può essere installato senza dover apportare modifiche degli impianti esistenti. Installazione filo parete. Il vaso è corredato di fissaggi a pavimento. Certificato per scarico 4,5/3 litri. Da completare con sedile.

Colori



01

Prodotti

Prodotti	Colori e finiture	In Stock	Codice	Euro (€)	Pallet
Vaso a terra filo parete	Bianco	☑	W330401	188,00	12

Curve tecniche per vaso a terra filo parete universale

Descrizione

Curve tecniche per vaso a terra filo parete universale W3304 per conversione scarico dei vasi universali da parete a pavimento.

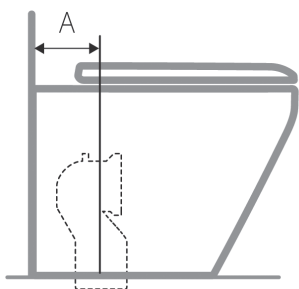

Prodotti

Prodotti	Colori e finiture	In Stock	Codice	Euro (€)	Pallet
Curva tecnica per scarico a pavimento regolabile A = da 60 a 100 mm	Neutro	☑	T002767	50,00	17
Curva tecnica per scarico a pavimento regolabile A = da 120 a 145 mm	Neutro	☑	J324867	50,00	24
Curva tecnica per scarico a pavimento regolabile A = da 165 a 200 mm	Neutro	☑	T002667	50,00	15
Raccordo di scarico eccentrico ±20 mm per curva tecnica J324867	Neutro		T002867	30,00	
Raccordo di scarico eccentrico ±40 mm per curve tecniche T002767 e T002667	Neutro		T002967	49,00	

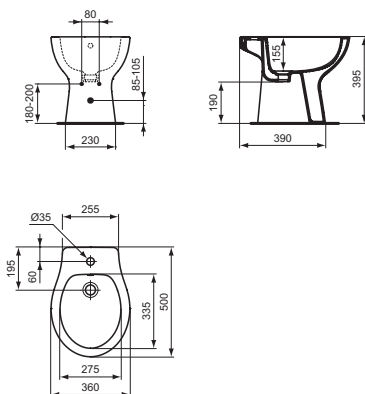

Bidet a terra

Descrizione

Monoforo con erogazione dell'acqua dal rubinetto. Vi si possono installare sia rubinetti monocomando che monoforo a doppio comando.

Colori



01

Prodotti

Prodotti	Colori e finiture	In Stock	Codice	Euro (€)	Pallet
Bidet a terra	Bianco	☑	E877401	104,50	14

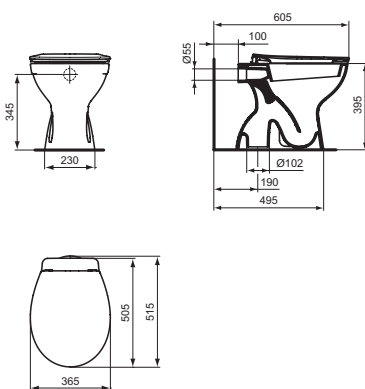

Vaso a terra con scarico a pavimento non UNI

Descrizione

Da completare con sedile con cerniere in metallo (E131701) o in plastica (E131601). Certificato per lo scarico a 4,5/3 litri.

Colori



01

Prodotti

Prodotti	Colori e finiture	In Stock	Codice	Euro (€)	Pallet
Vaso scarico a pavimento non UNI	Bianco	☑	W330601	115,00	14

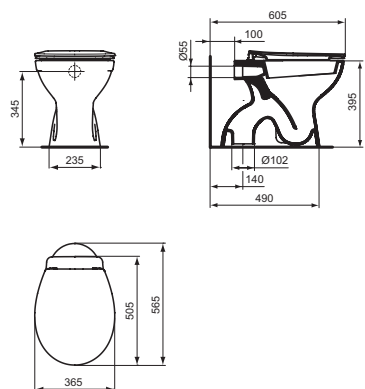

Vaso a terra con scarico a pavimento UNI

Descrizione

Da completare con sedile con cerniere in metallo (E131701) o in plastica (E131601). Certificato per lo scarico a 4,5/3 litri.

Colori



01

Prodotti

Prodotti	Colori e finiture	In Stock	Codice	Euro (€)	Pallet
Vaso scarico a pavimento UNI	Bianco	☑	W333201	115,00	8

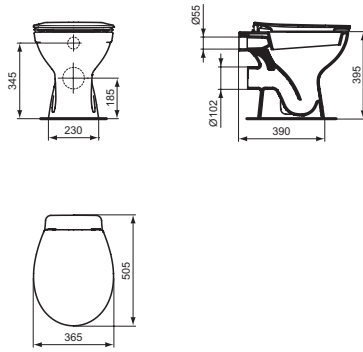

Vaso a terra con scarico a parete

Descrizione

Da completare con sedile con cerniere in metallo (E131701) o in plastica (E131601). Certificato per lo scarico a 6/3 litri.

Colori



01

Prodotti

Prodotti	Colori e finiture	In Stock	Codice	Euro (€)	Pallet
Vaso scarico a parete	Bianco	☑	W333101	115,00	10

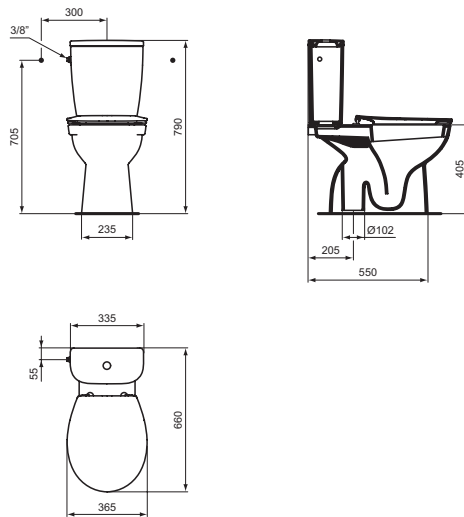

Vaso monoblocco con scarico a pavimento

Descrizione

Da completare con sedile con cerniere in metallo o in plastica e cassetta con entrata laterale.

Colori



01

Prodotti

Prodotti	Colori e finiture	In Stock	Codice	Euro (€)	Pallet
Vaso per cassetta	Bianco	☑	T355301	191,00	12
Cassetta con batteria double flush, entrata laterale (4,5/3 litri)	Bianco		T443201	149,00	12

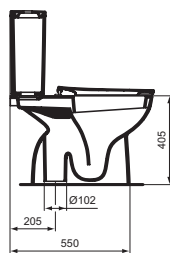
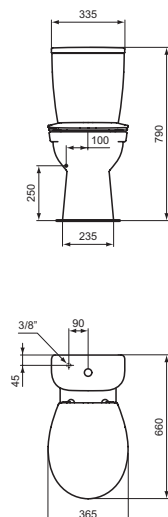

Vaso monoblocco con scarico a pavimento

Descrizione

Da completare con sedile con cerniere in metallo o in plastica e cassetta con entrata bassa.

Colori



01

Prodotti

Prodotti	Colori e finiture	In Stock	Codice	Euro (€)	Pallet
Vaso per cassetta	Bianco	☑	T355301	191,00	12
Cassetta con batteria double flush, entrata bassa (4,5/3 litri)	Bianco		T443101	149,00	12

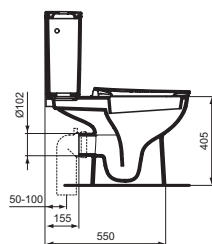
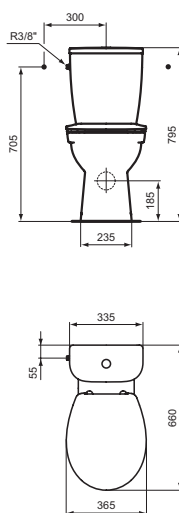

Vaso monoblocco con scarico a parete

Descrizione

Da completare con sedile con cerniere in metallo o in plastica e cassetta con entrata laterale.

Colori



01

Prodotti

Prodotti	Colori e finiture	In Stock	Codice	Euro (€)	Pallet
Vaso per cassetta	Bianco		W327801	191,00	12
Cassetta con batteria double flush, entrata laterale (4,5/3 litri)	Bianco		T443201	149,00	12

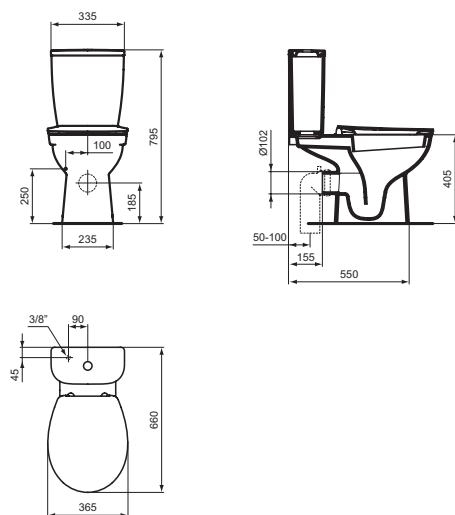

Vaso monoblocco con scarico a parete

Descrizione

Da completare con sedile con cerniere in metallo o in plastica e cassetta con entrata bassa.

Colori



01

Prodotti	Colori e finiture	In Stock	Codice	Euro (€)	Pallet
Vaso per cassetta	Bianco		W327801	191,00	12
Cassetta con batteria double flush, entrata bassa (4,5/3 litri)	Bianco		T443101	149,00	12

Sedili

Descrizione

Sedili.

Colori



01

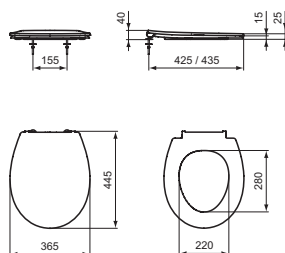

Prodotti	Colori e finiture	In Stock	Codice	Euro (€)	Pallet
Sedile con cerniere in metallo	Bianco	✓	E131701	87,50	7
Sedile con cerniere in plastica	Bianco	✓	E131601	54,50	7

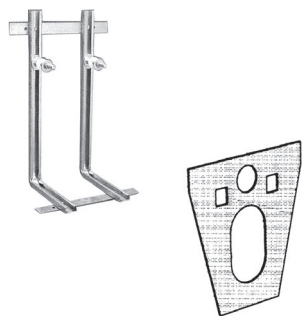

Accessori

Prodotti	Colori e finiture	In Stock	Codice	Euro (€)	Pallet
Staffe fissaggio a „L” complete di bulloni per vaso o bidet sospeso	Neutro	☑	J117867	74,00	
Set di protezione per vaso o bidet sospesi	Neutro	☑	R017467	19,00	

Componenti accessori e ricambi

Descrizione

Componenti accessori e ricambi.

Prodotti	Colori e finiture	In Stock	Codice	Euro (€)	Pallet
Kit fissaggio semicolonna	Neutro		K711067	28,00	
Kit cerniere per sedile E131601	Neutro		EW02067	10,50	
Kit cerniere per sedile E131701	Neutro		EW02167	10,50	
Set gommini paracolpi per sedili E131601 e E131701	Neutro		TV16567	16,00	
Set supporti paracolpi per sedili E131601 e E131701	Neutro		EW07367	3,50	

Accessori complementari e ricambi

Set e staffe fissaggio	In Stock	Codice	Euro (€)	Pallet
Set di fissaggio WB5N, per semicolonna, vaso e bidet a terra, vuotatoio Brenta		TT0257919	38,50	
Set di fissaggio WB9N (nascosto, per fissaggio dal basso) per vasi e bidet sospesi		TT0299327	45,50	
Set di fissaggio WB9 (nascosto, per fissaggio dal basso) per bidet Tesi sospeso		TT0299598	47,00	
Staffa fissaggio a "L" completa di bulloni per vaso o bidet sospesi		T655067	90,50	15
Set di fissaggio lavabo incasso soprapiano		E009567	44,00	
Set di fissaggio lavabi vessel Connect AIR E0348 e E0347		D570967	35,00	
Set viti di fissaggio cromate per semicolonna Ala / Tesi Classic		TT0234398	43,00	
Set di coprifissaggi bianchi per vasi e bidet sospesi		T642001	29,00	
Staffa fissaggio a "L" completa di bulloni per vaso o bidet sospesi	☑	J117867	74,00	
Set fissaggi per vaso o bidet Maia e compatibili con serie Clodia, Novella, Perla		J118067	15,00	
Kit fissaggio semicolonna compatibile con serie Quarzo		K711067	28,00	
Set fissaggio per lavabi	☑	J117767	15,00	
Set ganci fissaggio piedini compatibile con lavatoio Messico Due (Disponibile fino esaurimento scorte)		J117567	11,00	
Mensola di supporto fissa per lavabo Atlantis J040300/T472801		J510867	188,50	24
Mensola di supporto ad inclinazione pneumatica per lavabo Atlantis J040300/T472801		J510967	471,00	10
Mensola di supporto ad inclinazione manuale per lavabo Atlantis J040300/T472801		J511067	351,50	20
Staffa di fissaggio per vuotatoio sospeso Brenta		J324467	70,50	
Pilette / sifoni lavabo				
Sifone per lavabo in ottone cromato da 1-1/4"	☑	J3747AA	242,50	10
Sifone per lavabo in ottone cromato da 1-1/4"	☑	R6625AA	177,00	
Set troppopieno Ideal Flow		N8326AA	103,00	
Piletta da 1-1/4" a scarico libero per lavabi	☑	J3291AA	74,00	
Sifone per Ideal Flow compatto		R432767	38,00	
Corpo sistema Ideal Flow compatto		R432667	95,00	
Piletta Click-Clack in metallo per Strada II con eccezione codice T292901	☑	T3629AA	68,50	
Piletta Click-Clack in metallo per Strada II codice T292901		T3630AA	68,50	
Piletta da 1-1/4" "push" per lavabi	☑	J3746AA	87,50	
Piletta Click-Clack con cover in ceramica	☑	E265301	115,50	
Set sifone e piletta compatibile con serie Panama, Canada, Kenia, Lago, Perù, Persia, Virginia, Messico Due, Fiemme		J196067	41,00	25
Set di scarico ad incasso completa di sifone e piletta a scarico libero (Atlantis, Maia)		J200567	130,00	15
Set di scarico esterno completa di sifone e piletta a scarico libero (Atlantis, Maia)		J200667	126,50	30
Sifone lavabo da 1-1/4"	☑	A2305AA	127,50	10
Sifone bidet da 1-1/4"		A2307AA	129,50	10
Sifone per orinatoio ad aspirazione orizzontale	☑	E622767	43,00	
Sifone per orinatoio ad aspirazione verticale		K822401	43,00	
Cerniere sedili				
Set (coppia) cerniere in acciaio inox per sedile 21 T6343 (vaso per cassetta) / compatibile con sedile Mia J452300		T2954BJ	39,00	
Set (coppia) cerniere in acciaio inox per sedile 21 T6637		T2955BJ	52,00	
Set (coppia) cerniere in acciaio inox per sedile Active T6391		J4765BJ	102,00	
Set (coppia) cerniere in acciaio inox a chiusura rallentata per sedile Active T6392		J4766BJ	199,00	
Set (coppia) cerniere in acciaio inox per sedile Ala T6627		J4665BJ	51,00	
Set (coppia) cerniere in acciaio inox per sedile Calla T6278		T2017AA	223,50	
Set (coppia) cerniere in acciaio inox per sedile Cantica T6299		T2062BJ	39,50	
Set (coppia) cerniere in acciaio inox a chiusura rallentata per sedile Cantica T6298		T2324BJ	125,50	6
Set (coppia) cerniere in acciaio inox per sedile Connect E7128		EV286AA	76,00	
Set (coppia) cerniere in acciaio inox a chiusura rallentata per sedile Connect E7127		EV287AA	76,00	
Frizione in acciaio per cerniera J4666BJ-EV287AA (Connect)		EV26667	175,50	
Frizione in nylon per cerniera J4666BJ-EV287AA (Connect), per sedile (Dea) T6667		T299067	120,00	
Set (coppia) cerniere in acciaio inox per sedile Conca in urea		T2957BJ	60,50	
Set (coppia) cerniere cromate per sedile Conca		T2015AA	47,50	
Set (coppia) cerniere cromate per sedile Linda T6045		T2044AA	48,50	
Set (coppia) cerniere in acciaio inox a chiusura rallentata per sedile Tonic T6241		T2065BJ	39,50	
Set (coppia) cerniere in acciaio inox per sedile slim Active / 21		TV109AA	70,00	
Set (coppia) cerniere in acciaio inox a chiusura rallentata per sedile slim 21		TV112AA	138,50	
Cerniere per sedile Connect Freedom E607801		EV139BJ	79,00	
Cerniere per sedile Connect Freedom a chiusura rallentata E824001		EV140BJ	80,00	
Kit cerniere complete per sedili Calla (E2518GB, E251801)		EW163AA	40,00	
Kit cerniere complete per sedili rallentati La dolce vita® E2667 e E3304		EW18867	10,50	
Kit cerniere per sedili Connect AIR a chiusura rallentata (codice interno sedile B259)		EW00767	10,50	

Accessori complementari e ricambi

Cerniere sedili	In Stock	Codice	Euro (€)	Pallet
Kit cerniere per sedili Connect AIR / Tesi		TV09767	40,50	
Kit cerniere per sedili Connect AIR (codice interno sedile B259)		EW00867	10,50	
Kit cerniere per sedili Tesi (codice interno sedile B257)		EW00667	10,50	
Kit cerniere per sedili Tesi a chiusura rallentata (codice interno sedile B257)		EW00567	10,50	
Set cerniere inox a chiusura rallentata per sedile per vaso Tesi Design con cassetta		T2327BJ	112,00	
Kit cerniere per sedili a chiusura rallentata Esedra (codice interno sedile B260) / Strada II (codice interno sedile B266) / Tonic II (codice interno sedile BU271) / Blend Curve (codice interno sedile B272) / Blend Cube (codice interno sedile B275)		EW00967	10,50	
Kit cerniere per sedili Esedra (codice interno sedile B260) / Strada II (codice interno sedile B266) / Tonic II (codice interno sedile BU271) / i.life A T467801 / compatibile con sedile Gemma 2 J523201		EW01067	10,50	
Kit cerniere per sedili Connect Space a chiusura rallentata (codice interno sedile B253)		EW00167	10,50	
Kit cerniere per sedili Connect Space (codice interno sedile B253)		EW00267	10,50	
Kit cerniere per sedili Connect a chiusura rallentata E7724 (codice interno sedile B255) e E7127 (codice interno sedile B254)		EW00367	10,50	
Kit cerniere complete per sedili rallentati Tesi T5522		TT0298635	10,50	
Kit cerniere per sedili Connect E7723 (codice interno sedile B255) e E7128 (codice interno sedile B262)		EW00467	10,50	
Kit cerniere per sedili Contour 21 S407901 e S4078LJ (codice interno sedile M105 e M106)		EW02867	10,50	
Kit cerniere per sedili i.life A T453001 e T481201		TV89967	10,50	
Kit cerniere per sedili i.life A T453101 e T481301		EW05667	10,50	
Kit cerniere per sedili i.life S T473601, T473701, T532801, T532901 / i.life B T468201, T468301, T500201, T500301		TV90067	10,50	
Set (coppia) cerniere in acciaio inox compatibile con sedile Asolo J394600, Zelig J389100-J412500, Clodia J104900, Novella J102500		J1205BJ	29,00	
Set (coppia) cerniere in acciaio inox per sedile Bamby J497501		T2074BJ	39,50	
Set (coppia) cerniere in acciaio inox a chiusura rallentata compatibile con sedile Cristallo J448600		J4666BJ	51,00	
Set (coppia) cerniere in acciaio inox compatibile con sedile Mia J437900		J4555BJ	29,00	
Set (coppia) cerniere in acciaio inox a chiusura rallentata compatibile con sedile Mia J452400		J4885BJ	127,50	
Set (coppia) cerniere in acciaio inox per sedile in legno Maia		J4050BJ	29,00	
Frizione per sedili a chiusura rallentata Tonic II (codice interno sedile BU271)		EW04867	10,50	
Frizione per sedili a chiusura rallentata Connect AIR (codice interno sedile B259) / Esedra (codice interno sedile B260) / Strada II (codice interno sedile B266) / Tesi (codice interno sedile B257) / Tesi T5522		EW01667	10,50	
Frizione per sedile Tesi Nero seta T3527V3 (codice interno sedile B257)		EW016V3	10,50	
Frizione per sedili a chiusura rallentata Connect E7724 (codice interno sedile B255) / Connect E7127 (codice interno sedile B254) / Connect Space a chiusura rallentata (codice interno sedile B253)		EW01767	10,50	
Frizione per sedili rallentati Blend Curve T3760		EW04267	10,50	
Frizione per sedili rallentati Blend Cube T3927		EW09267	10,50	
Frizione per sedili rallentati La dolce vita® E2667 e E3304		EW18767	10,50	
Frizione per sedili rallentati i.life A T453101 / i.life B T468301		TV90167	10,50	
Frizione per sedili rallentati i.life A T481301 / i.life B T500301		TV91067	10,50	
Frizione per sedili rallentati i.life S T473701		TV90967	10,50	
Frizione per sedili rallentati i.life S T532901		TV95067	10,50	
Set (coppia) cerniere in acciaio inox compatibile con sedile Quarzo		W3006AA	32,00	
Set (coppia) cerniere in nylon compatibile con sedile Quarzo		W300601	18,50	
Set (coppia) cerniere per sedile Eurovit E131601 (codice interno sedile M102)		EW02067	10,50	
Set (coppia) cerniere per sedile Eurovit E131701 (codice interno sedile M102)		EW02167	10,50	
Set (coppia) cerniere per sedile i.life A T467901 (codice interno sedile BU268) / compatibile con sedile rallentato Gemma 2 J523301		EW05767	10,50	
Frizione compatibile per i.life A T467901 (codice interno sedile BU268) / compatibile con sedile rallentato Gemma 2 J523301		EW04367	10,50	
Gommini paracolpi per sedili				
Set gommini paracolpi per sedili 21 / Active / Linda / compatibile con i sedili Gemma 2		T217801	19,50	
Set gommini paracolpi per sedili Active rallentato		J476800	19,50	
Set gommini paracolpi per sedile Ala / compatibile con sedile Cristallo J448600 e J448500 e con sedile Quarzo		K785401	20,50	
Set gommini paracolpi per sedili Cantica		T217601	20,50	
Set gommini supporti/paracolpi per sedili slim Tonic II	☑	K802401	20,00	
Set gommini paracolpi per sedile Tonic II / 21		TV10767	21,50	
Set gommini paracolpi per sedile Washpoint e compatibile con sedile Asolo J394600		J401900	19,50	
Set supporti/paracolpi sedile Calla		T203800	33,50	
Set supporti/paracolpi sedili Connect AIR / Tesi		TV04967	41,50	
Set paracolpi per sedile in urea Conca		T219201	19,50	
Set supporti/paracolpi per sedile Conca T6182		T202800	19,50	
Set gommini paracolpi Dea		T262501	20,50	
Set supporti/paracolpi per sedile Connect Freedom		EV13867	15,00	

Accessori complementari e ricambi

Gommini paracolpi per sedili	In Stock	Codice	Euro (€)	Pallet
Set supporti/paracolpi per sedili Tonic II (codice interno sedile BU271)		EW05567	3,50	
Set supporti/paracolpi per sedile Connect E7128, E7127		EV28567	15,00	
Set supporti/paracolpi per sedile Connect E7723, E7724		TV16567	16,00	
Set supporti/paracolpi per sedili Connect E7127 (codice interno sedile B254) / Connect E7128 (codice interno sedile B262) / Connect Space (codice interno sedile B253)		EW01867	3,50	
Set supporti/paracolpi per sedili Connect E7724 e E7723 (codice interno sedile B255)		EW02567	3,50	
Set supporti/paracolpi per sedili Connect AIR (codice interno sedile B259) / Esedra (codice interno sedile B260) / i.life A T481201, T481301, T453001, T453101 / i.life S T473601, T473701, T532801, T532901 / i.life B T468201, T468301, T500201, T500301 / La dolce vita® E2667, E3304		EW02467	3,50	
Set supporti/paracolpi per sedili Contour 21 S407901 (codice interno sedile M105)		EW07467	3,50	
Set supporti/paracolpi per sedili Calla (E2518GB, E251801)		EW16467	6,00	
Set supporti/paracolpi per sedili Contour 21 S4078LJ (codice interno sedile M106)		EW07567	3,50	
Set supporti/paracolpi per sedili Strada II (codice interno sedile B266) / Tesi (codice interno sedile B257) / Blend Curve (codice interno sedile B272) / Blend Cube (codice interno sedile B275) / Tesi T552201		EW02367	3,50	
Set supporti/paracolpi per sedile rallentatao Tesi T5522V1		EW01667	10,50	
Set supporti/paracolpi per sedile Tesi Nero seta T3527V3 (codice interno sedile B257)		EW023V3	3,50	
Set supporti/paracolpi per sedile Tesi Classic / Esedra		C669201	20,00	
Set gommini paracolpi compatibile con sedile a chiusura rallentata Asole J394700, Mia J438000-J452400		J402000	13,50	
Set gommini paracolpi compatibile con sedile Zelig J389100-J412500, Novella / Novella Mini J102500		J100500	9,50	
Set gommini paracolpi compatibile con sedile Clodia J104900		J273100	13,50	
Set gommini paracolpi per sedile Bamby J497501		T203600	13,50	
Set gommini paracolpi per sedile Eurovit E131601 e E131701 (codice interno sedile M102)		EW07367	3,50	
Set gommini paracolpi per sedile i.life A T467801 e T467901 (codice interno sedile BU268) / compatibile con sedile Gemma 2 J523201 e J523301		EW05367	3,50	
Batterie di scarico e altri accessori				
Copripiletta per lavabi e bidet Tonic II		T854601	55,00	25
Kit pulsante a parete pneumatico per comando scarico WC - versione interna		J1099AC	56,50	
Curva tecnica	☑	J112267	24,50	24
Curva tecnica con kit di fissaggio	☑	J324867	50,00	24
Asse in legno per lavatoio Lago J305900/T473201		J3247EC	155,00	
Asse in legno per lavatoio Lago J089300/T473001		J1100EC	125,50	
Asse in legno per lavatoio Lago J089200/T473101		J1097EC	105,50	
Asse in legno compatibile con lavatoio Messico Due J085600		J1096EC	112,50	
Asse in legno compatibile con lavatoio Messico Due J085700		J1095EC	97,00	
Set raccordo alimentazione compatibile con orinatoio Volga - alimentazione posteriore		K710667	25,00	
Griglia in acciaio inox per vuotatoio Brenta		J2909AA	122,50	
Boccola per troppopieno lavabi/bidet (10 pezzi)		T6058AA	34,00	
Set protezioni per vaso o bidet sospesi	☑	R017467	19,00	
Anello troppopieno cromato Ø20 mm		J1111AA	11,50	

Mobili Conca

ATELIER
COLLECTIONS

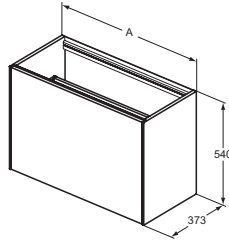

	A
T3939	1200
T3997	1000
T3994	800
T3991	600

Mobile sottolavabo 1 cassetto senza piano d'appoggio, profondità 373 mm

Descrizione

Per l'abbinamento ai piani in gres porcellanato o alle mensole. 1 cassetto interno ed 1 cassetto esterno ad estrazione totale. Dotato di tecnologia push to open e soft close combinate in un unico sistema. Cassetti in metallo sottile ed interni del mobile color antracite. Disponibile in 3 finiture laccate opache e in 3 finiture legno impiallacciate. Si raccomanda l'utilizzo del sifone salvaspazio EE23033967, da acquistare separatamente.

Colori



Y1 Y2 Y3 Y4 Y5 Y6

Prodotti

Prodotti	Colori e finiture	In Stock	Codice	Euro (€)	Pallet
Mobile sottolavabo 1200 mm	Bianco laccato opaco		T3939Y1	1.077,50	4
	Antracite laccato opaco		T3939Y2	1.077,50	4
	Sunset laccato opaco		T3939Y3	1.077,50	4
	Rovere affumicato scuro		T3939Y4	1.162,50	4
	Noce scuro		T3939Y5	1.162,50	4
	Legno chiaro		T3939Y6	1.162,50	4
Mobile sottolavabo 1000 mm	Bianco laccato opaco		T3997Y1	1.020,00	6
	Antracite laccato opaco		T3997Y2	1.020,00	6
	Sunset laccato opaco		T3997Y3	1.020,00	6
	Rovere affumicato scuro		T3997Y4	1.101,50	6
	Noce scuro		T3997Y5	1.101,50	6
	Legno chiaro		T3997Y6	1.101,50	6
Mobile sottolavabo 800 mm	Bianco laccato opaco		T3994Y1	928,00	8
	Antracite laccato opaco		T3994Y2	928,00	8
	Sunset laccato opaco		T3994Y3	928,00	8
	Rovere affumicato scuro		T3994Y4	1.002,00	8
	Noce scuro		T3994Y5	1.002,00	8
	Legno chiaro		T3994Y6	1.002,00	8
Mobile sottolavabo 600 mm	Bianco laccato opaco		T3991Y1	807,50	8
	Antracite laccato opaco		T3991Y2	807,50	8
	Sunset laccato opaco		T3991Y3	807,50	8
	Rovere affumicato scuro		T3991Y4	871,50	8
	Noce scuro		T3991Y5	871,50	8
	Legno chiaro		T3991Y6	871,50	8

Prodotti compatibili

Sifone salvaspazio in plastica	Neutro		EE23033967	25,00	
--------------------------------	--------	--	------------	-------	--

Mobili Conca

ATELIER
COLLECTIONS

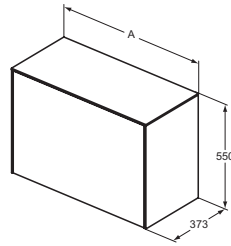

	A
T4320	1200
T4319	1000
T4318	800
T4317	600

Mobile sottolavabo 1 cassetto con piano d'appoggio non forato, profondità 373 mm

Descrizione

1 cassetto interno ed 1 cassetto esterno ad estrazione totale. Dotato di tecnologia push to open e soft close combinate in un unico sistema. Cassetti in metallo sottile ed interni del mobile color antracite. Disponibile in 3 finiture laccate opache e in 3 finiture legno impiallacciate. Si raccomanda l'utilizzo del sifone salvaspazio EE23033967, da acquistare separatamente.

Colori



Prodotti	Colori e finiture	In Stock	Codice	Euro (€)	Pallet
Mobile sottolavabo 1200 mm	Bianco laccato opaco		T4320Y1	1.337,00	4
	Antracite laccato opaco		T4320Y2	1.337,00	4
	Sunset laccato opaco		T4320Y3	1.337,00	4
	Rovere affumicato scuro		T4320Y4	1.444,50	4
	Noce scuro		T4320Y5	1.444,50	4
	Legno chiaro		T4320Y6	1.444,50	4
Mobile sottolavabo 1000 mm	Bianco laccato opaco	☑	T4319Y1	1.204,50	6
	Antracite laccato opaco		T4319Y2	1.204,50	6
	Sunset laccato opaco		T4319Y3	1.204,50	6
	Rovere affumicato scuro		T4319Y4	1.301,50	6
	Noce scuro		T4319Y5	1.301,50	6
	Legno chiaro		T4319Y6	1.301,50	6
Mobile sottolavabo 800 mm	Bianco laccato opaco		T4318Y1	1.118,00	8
	Antracite laccato opaco		T4318Y2	1.118,00	8
	Sunset laccato opaco		T4318Y3	1.118,00	8
	Rovere affumicato scuro		T4318Y4	1.208,00	8
	Noce scuro		T4318Y5	1.208,00	8
	Legno chiaro		T4318Y6	1.208,00	8
Mobile sottolavabo 600 mm	Bianco laccato opaco		T4317Y1	911,00	8
	Antracite laccato opaco		T4317Y2	911,00	8
	Sunset laccato opaco		T4317Y3	911,00	8
	Rovere affumicato scuro		T4317Y4	985,00	8
	Noce scuro		T4317Y5	985,00	8
	Legno chiaro		T4317Y6	985,00	8
Prodotti compatibili					
Sifone salvaspazio in plastica	Neutro		EE23033967	25,00	

Mobili Conca

ATELIER
COLLECTIONS

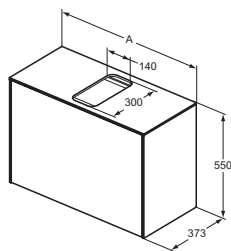

	A
T3937	1202
T3936	1002
T3935	802
T3934	602

Mobile sottolavabo 1 cassetto con piano d'appoggio forato centralmente, profondità 373 mm

Descrizione

1 cassetto interno ed 1 cassetto esterno ad estrazione totale. Dotato di tecnologia push to open e soft close combinate in un unico sistema. Cassetti in metallo sottile ed interni del mobile color antracite. Disponibile in 3 finiture laccate opache e in 3 finiture legno impiallacciate. Si raccomanda l'utilizzo del sifone salvaspazio EE23033967, da acquistare separatamente.

Colori



Prodotti	Colori e finiture	In Stock	Codice	Euro (€)	Pallet
Mobile sottolavabo 1200 mm	Bianco laccato opaco		T3937Y1	1.337,00	4
	Antracite laccato opaco		T3937Y2	1.337,00	4
	Sunset laccato opaco		T3937Y3	1.337,00	4
	Rovere affumicato scuro		T3937Y4	1.444,50	4
	Noce scuro		T3937Y5	1.444,50	4
	Legno chiaro		T3937Y6	1.444,50	4
Mobile sottolavabo 1000 mm	Bianco laccato opaco		T3936Y1	1.204,50	6
	Antracite laccato opaco		T3936Y2	1.204,50	6
	Sunset laccato opaco		T3936Y3	1.204,50	6
	Rovere affumicato scuro		T3936Y4	1.301,50	6
	Noce scuro		T3936Y5	1.301,50	6
	Legno chiaro		T3936Y6	1.301,50	6
Mobile sottolavabo 800 mm	Bianco laccato opaco		T3935Y1	1.118,00	8
	Antracite laccato opaco		T3935Y2	1.118,00	8
	Sunset laccato opaco		T3935Y3	1.118,00	8
	Rovere affumicato scuro		T3935Y4	1.208,00	8
	Noce scuro		T3935Y5	1.208,00	8
	Legno chiaro		T3935Y6	1.208,00	8
Mobile sottolavabo 600 mm	Bianco laccato opaco		T3934Y1	911,00	8
	Antracite laccato opaco		T3934Y2	911,00	8
	Sunset laccato opaco		T3934Y3	911,00	8
	Rovere affumicato scuro		T3934Y4	985,00	8
	Noce scuro		T3934Y5	985,00	8
	Legno chiaro		T3934Y6	985,00	8
Prodotti compatibili					
Sifone salvaspazio in plastica	Neutro		EE23033967	25,00	

Mobili Conca

ATELIER
COLLECTIONS

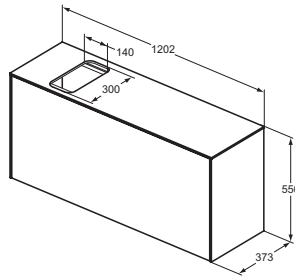

Mobile sottolavabo 1 cassetto con piano d'appoggio da forare, profondità 373 mm

Descrizione

1 cassetto interno ed 1 cassetto esterno ad estrazione totale. Dotato di tecnologia push to open e soft close combinate in un unico sistema. Cassetti in metallo sottile ed interni del mobile color antracite. Disponibile in 3 finiture laccate opache e in 3 finiture legno impiallacciate. Si raccomanda l'utilizzo del sifone salvaspazio EE23033967, da acquistare separatamente. È necessario fornire i dettagli del foro tramite l'apposito modulo disponibile a pag. 113.

Colori



Y1 Y2 Y3 Y4 Y5 Y6

Prodotti	Colori e finiture	In Stock	Codice	Euro (€)	Pallet
Mobile sottolavabo 1200 mm	Bianco laccato opaco		T3938Y1	1.337,00	4
	Antracite laccato opaco		T3938Y2	1.337,00	4
	Sunset laccato opaco		T3938Y3	1.337,00	4
	Rovere affumicato scuro		T3938Y4	1.444,50	4
	Noce scuro		T3938Y5	1.444,50	4
	Legno chiaro		T3938Y6	1.444,50	4
Prodotti compatibili					
Sifone salvaspazio in plastica	Neutro		EE23033967	25,00	

Mobili Conca

ATELIER
COLLECTIONS

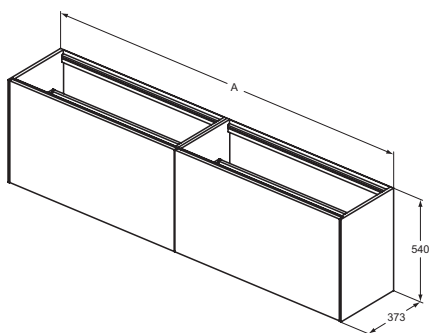

	A
T4339	2385
T3999	1985
T3996	1585

Mobile sottolavabo 2 cassetti senza piano d'appoggio, profondità 373 mm

Descrizione

Per l'abbinamento ai piani in gres porcellanato o alle mensole. 2 cassetti esterni ad estrazione totale. Dotato di tecnologia push to open e soft close combinate in un unico sistema. Cassetti in metallo sottile ed interni del mobile color antracite. Disponibile in 3 finiture laccate opache e in 3 finiture legno impiallacciate. Si raccomanda l'utilizzo del sifone salvaspazio EE23033967, da acquistare separatamente.

Colori



Y1 Y2 Y3 Y4 Y5 Y6

Prodotti	Colori e finiture	In Stock	Codice	Euro (€)	Pallet
Mobile sottolavabo 2400 mm	Bianco laccato opaco		T4339Y1	1.896,00	4
	Antracite laccato opaco		T4339Y2	1.896,00	4
	Sunset laccato opaco		T4339Y3	1.896,00	4
	Rovere affumicato scuro		T4339Y4	2.048,00	4
	Noce scuro		T4339Y5	2.048,00	4
	Legno chiaro		T4339Y6	2.048,00	4
Mobile sottolavabo 2000 mm	Bianco laccato opaco		T3999Y1	1.290,00	4
	Antracite laccato opaco		T3999Y2	1.290,00	4
	Sunset laccato opaco		T3999Y3	1.290,00	4
	Rovere affumicato scuro		T3999Y4	1.393,50	4
	Noce scuro		T3999Y5	1.393,50	4
	Legno chiaro		T3999Y6	1.393,50	4
Mobile sottolavabo 1600 mm	Bianco laccato opaco		T3996Y1	1.161,00	4
	Antracite laccato opaco		T3996Y2	1.161,00	4
	Sunset laccato opaco		T3996Y3	1.161,00	4
	Rovere affumicato scuro		T3996Y4	1.254,50	4
	Noce scuro		T3996Y5	1.254,50	4
	Legno chiaro		T3996Y6	1.254,50	4
Prodotti compatibili					
Sifone salvaspazio in plastica	Neutro		EE23033967	25,00	

Mobili Conca

ATELIER
COLLECTIONS

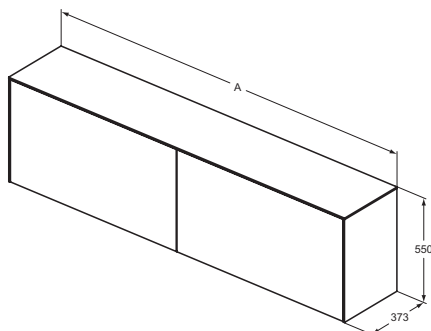

	A
T4341	2387
T4332	1987
T4331	1587

Mobile sottolavabo 2 cassetti con piano d'appoggio non forato, profondità 373 mm

Descrizione

2 cassetti esterni ad estrazione totale. Dotato di tecnologia push to open e soft close combinate in un unico sistema. Cassetti in metallo sottile ed interni del mobile color antracite. Disponibile in 3 finiture laccate opache e in 3 finiture legno impiallacciate. Si raccomanda l'utilizzo del sifone salvaspazio EE23033967, da acquistare separatamente.

Colori

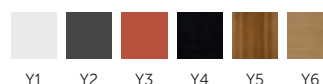

Y1 Y2 Y3 Y4 Y5 Y6

Prodotti	Colori e finiture	In Stock	Codice	Euro (€)	Pallet
Mobile sottolavabo 2400 mm	Bianco laccato opaco		T4341Y1	2.489,50	4
	Antracite laccato opaco		T4341Y2	2.489,50	4
	Sunset laccato opaco		T4341Y3	2.489,50	4
	Rovere affumicato scuro		T4341Y4	2.688,50	4
	Noce scuro		T4341Y5	2.688,50	4
	Legno chiaro		T4341Y6	2.688,50	4
Mobile sottolavabo 2000 mm	Bianco laccato opaco		T4332Y1	1.694,50	4
	Antracite laccato opaco		T4332Y2	1.694,50	4
	Sunset laccato opaco		T4332Y3	1.694,50	4
	Rovere affumicato scuro		T4332Y4	1.829,00	4
	Noce scuro		T4332Y5	1.829,00	4
	Legno chiaro		T4332Y6	1.829,00	4
Mobile sottolavabo 1600 mm	Bianco laccato opaco		T4331Y1	1.494,00	4
	Antracite laccato opaco		T4331Y2	1.494,00	4
	Sunset laccato opaco		T4331Y3	1.494,00	4
	Rovere affumicato scuro		T4331Y4	1.613,50	4
	Noce scuro		T4331Y5	1.613,50	4
	Legno chiaro		T4331Y6	1.613,50	4
Prodotti compatibili					
Sifone salvaspazio in plastica	Neutro		EE23033967	25,00	

Mobili Conca

ATELIER
COLLECTIONS

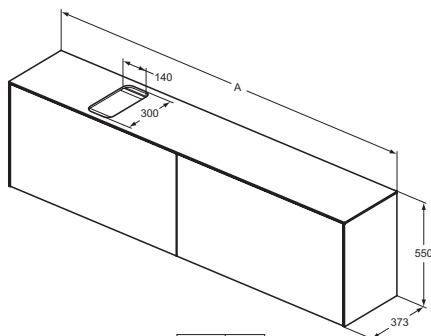

	A
T4340	2387
T3998	1987
T3995	1587

Mobile sottolavabo 2 cassetti con piano d'appoggio da forare, profondità 373 mm

Descrizione

2 cassetti esterni ad estrazione totale. Dotato di tecnologia push to open e soft close combinate in un unico sistema. Cassetti in metallo sottile ed interni del mobile color antracite. Disponibile in 3 finiture laccate opache e in 3 finiture legno impiallacciate. Si raccomanda l'utilizzo del sifone salvaspazio EE23033967, da acquistare separatamente. È necessario fornire i dettagli del foro tramite l'apposito modulo disponibile a pag. 113.

Colori

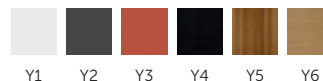

Y1 Y2 Y3 Y4 Y5 Y6

Prodotti	Colori e finiture	In Stock	Codice	Euro (€)	Pallet
Mobile sottolavabo 2400 mm	Bianco laccato opaco		T4340Y1	2.489,50	4
	Antracite laccato opaco		T4340Y2	2.489,50	4
	Sunset laccato opaco		T4340Y3	2.489,50	4
	Rovere affumicato scuro		T4340Y4	2.688,50	4
	Noce scuro		T4340Y5	2.688,50	4
	Legno chiaro		T4340Y6	2.688,50	4
Mobile sottolavabo 2000 mm	Bianco laccato opaco		T3998Y1	1.694,50	4
	Antracite laccato opaco		T3998Y2	1.694,50	4
	Sunset laccato opaco		T3998Y3	1.694,50	4
	Rovere affumicato scuro		T3998Y4	1.829,00	4
	Noce scuro		T3998Y5	1.829,00	4
	Legno chiaro		T3998Y6	1.829,00	4
Mobile sottolavabo 1600 mm	Bianco laccato opaco		T3995Y1	1.494,00	4
	Antracite laccato opaco		T3995Y2	1.494,00	4
	Sunset laccato opaco		T3995Y3	1.494,00	4
	Rovere affumicato scuro		T3995Y4	1.613,50	4
	Noce scuro		T3995Y5	1.613,50	4
	Legno chiaro		T3995Y6	1.613,50	4
Prodotti compatibili					
Sifone salvaspazio in plastica	Neutro		EE23033967	25,00	

Mobili Conca

ATELIER
COLLECTIONS

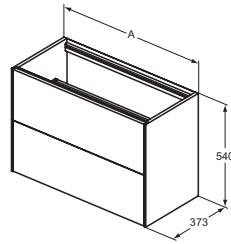

	A
T3951	1200
T4353	1000
T4352	800
T4354	600

Mobile sottolavabo 2 cassetti senza piano d'appoggio, profondità 373 mm

Descrizione

Per l'abbinamento ai piani in gres porcellanato o alle mensole. 2 cassetti esterni ad estrazione totale. Dotato di tecnologia push to open e soft close combinate in un unico sistema. Cassetti in metallo sottile ed interni del mobile color antracite. Disponibile in 3 finiture laccate opache e in 3 finiture legno impiallacciate. Si raccomanda l'utilizzo del sifone salvaspazio EE23033967, da acquistare separatamente.

Colori



Y1 Y2 Y3 Y4 Y5 Y6

Prodotti	Colori e finiture	In Stock	Codice	Euro (€)	Pallet
Mobile sottolavabo 1200 mm	Bianco laccato opaco		T3951Y1	1.077,50	4
	Antracite laccato opaco		T3951Y2	1.077,50	4
	Sunset laccato opaco		T3951Y3	1.077,50	4
	Rovere affumicato scuro		T3951Y4	1.162,50	4
	Noce scuro		T3951Y5	1.162,50	4
	Legno chiaro		T3951Y6	1.162,50	4
Mobile sottolavabo 1000 mm	Bianco laccato opaco		T4353Y1	1.020,00	6
	Antracite laccato opaco		T4353Y2	1.020,00	6
	Sunset laccato opaco		T4353Y3	1.020,00	6
	Rovere affumicato scuro		T4353Y4	1.101,50	6
	Noce scuro		T4353Y5	1.101,50	6
	Legno chiaro		T4353Y6	1.101,50	6
Mobile sottolavabo 800 mm	Bianco laccato opaco		T4352Y1	928,00	8
	Antracite laccato opaco		T4352Y2	928,00	8
	Sunset laccato opaco		T4352Y3	928,00	8
	Rovere affumicato scuro		T4352Y4	1.002,00	8
	Noce scuro		T4352Y5	1.002,00	8
	Legno chiaro		T4352Y6	1.002,00	8
Mobile sottolavabo 600 mm	Bianco laccato opaco		T4354Y1	807,50	8
	Antracite laccato opaco		T4354Y2	807,50	8
	Sunset laccato opaco		T4354Y3	807,50	8
	Rovere affumicato scuro		T4354Y4	871,50	8
	Noce scuro		T4354Y5	871,50	8
	Legno chiaro		T4354Y6	871,50	8
Prodotti compatibili					
Sifone salvaspazio in plastica	Neutro		EE23033967	25,00	

Mobili Conca

ATELIER
COLLECTIONS

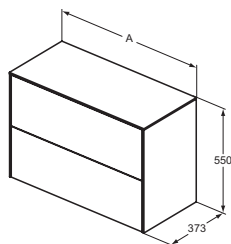

	A
T4330	1202
T4329	1002
T4328	802
T4327	602

Mobile sottolavabo 2 cassetti con piano d'appoggio non forato, profondità 373 mm

Descrizione

2 cassetti esterni ad estrazione totale. Dotato di tecnologia push to open e soft close combinate in un unico sistema. Cassetti in metallo sottile ed interni del mobile color antracite. Disponibile in 3 finiture laccate opache e in 3 finiture legno impiallacciate. Si raccomanda l'utilizzo del sifone salvaspazio EE23033967, da acquistare separatamente.

Colori



Prodotti	Colori e finiture	In Stock	Codice	Euro (€)	Pallet
Mobile sottolavabo 1200 mm	Bianco laccato opaco		T4330Y1	1.337,00	4
	Antracite laccato opaco		T4330Y2	1.337,00	4
	Sunset laccato opaco		T4330Y3	1.337,00	4
	Rovere affumicato scuro		T4330Y4	1.444,50	4
	Noce scuro		T4330Y5	1.444,50	4
	Legno chiaro		T4330Y6	1.444,50	4
Mobile sottolavabo 1000 mm	Bianco laccato opaco		T4329Y1	1.204,50	6
	Antracite laccato opaco		T4329Y2	1.204,50	6
	Sunset laccato opaco		T4329Y3	1.204,50	6
	Rovere affumicato scuro		T4329Y4	1.301,50	6
	Noce scuro		T4329Y5	1.301,50	6
	Legno chiaro		T4329Y6	1.301,50	6
Mobile sottolavabo 800 mm	Bianco laccato opaco		T4328Y1	1.118,00	8
	Antracite laccato opaco		T4328Y2	1.118,00	8
	Sunset laccato opaco		T4328Y3	1.118,00	8
	Rovere affumicato scuro		T4328Y4	1.208,00	8
	Noce scuro		T4328Y5	1.208,00	8
	Legno chiaro		T4328Y6	1.208,00	8
Mobile sottolavabo 600 mm	Bianco laccato opaco		T4327Y1	911,00	8
	Antracite laccato opaco		T4327Y2	911,00	8
	Sunset laccato opaco		T4327Y3	911,00	8
	Rovere affumicato scuro		T4327Y4	985,00	8
	Noce scuro		T4327Y5	985,00	8
	Legno chiaro		T4327Y6	985,00	8
Prodotti compatibili					
Sifone salvaspazio in plastica	Neutro		EE23033967	25,00	

Mobili Conca

ATELIER
COLLECTIONS

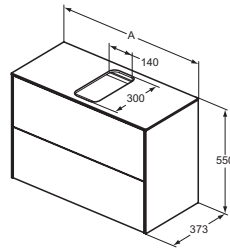

	A
T3949	1202
T3948	1002
T3947	802
T3946	602

Mobile sottolavabo 2 cassetti con piano d'appoggio forato centralmente, profondità 373 mm

Descrizione

2 cassetti esterni ad estrazione totale. Dotato di tecnologia push to open e soft close combinate in un unico sistema. Cassetti in metallo sottile ed interni del mobile color antracite. Disponibile in 3 finiture laccate opache e in 3 finiture legno impiallacciate. Si raccomanda l'utilizzo del sifone salvaspazio EE23033967, da acquistare separatamente.

Colori



Prodotti	Colori e finiture	In Stock	Codice	Euro (€)	Pallet
Mobile sottolavabo 1200 mm	Bianco laccato opaco		T3949Y1	1.337,00	4
	Antracite laccato opaco		T3949Y2	1.337,00	4
	Sunset laccato opaco		T3949Y3	1.337,00	4
	Rovere affumicato scuro		T3949Y4	1.444,50	4
	Noce scuro		T3949Y5	1.444,50	4
	Legno chiaro		T3949Y6	1.444,50	4
Mobile sottolavabo 1000 mm	Bianco laccato opaco		T3948Y1	1.204,50	6
	Antracite laccato opaco		T3948Y2	1.204,50	6
	Sunset laccato opaco		T3948Y3	1.204,50	6
	Rovere affumicato scuro		T3948Y4	1.301,50	6
	Noce scuro		T3948Y5	1.301,50	6
	Legno chiaro		T3948Y6	1.301,50	6
Mobile sottolavabo 800 mm	Bianco laccato opaco		T3947Y1	1.118,00	8
	Antracite laccato opaco		T3947Y2	1.118,00	8
	Sunset laccato opaco		T3947Y3	1.118,00	8
	Rovere affumicato scuro		T3947Y4	1.208,00	8
	Noce scuro		T3947Y5	1.208,00	8
	Legno chiaro		T3947Y6	1.208,00	8
Mobile sottolavabo 600 mm	Bianco laccato opaco		T3946Y1	911,00	8
	Antracite laccato opaco		T3946Y2	911,00	8
	Sunset laccato opaco		T3946Y3	911,00	8
	Rovere affumicato scuro		T3946Y4	985,00	8
	Noce scuro		T3946Y5	985,00	8
	Legno chiaro	☑	T3946Y6	985,00	8
Prodotti compatibili					
Sifone salvaspazio in plastica	Neutro		EE23033967	25,00	

Mobili Conca

ATELIER
COLLECTIONS

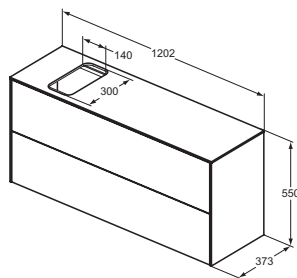

Mobile sottolavabo 2 cassetti con piano d'appoggio da forare, profondità 373 mm

Descrizione

2 cassetti esterni ad estrazione totale. Dotato di tecnologia push to open e soft close combinate in un unico sistema. Cassetti in metallo sottile ed interni del mobile color antracite. Disponibile in 3 finiture laccate opache e in 3 finiture legno impiallacciate. Si raccomanda l'utilizzo del sifone salvaspazio EE23033967, da acquistare separatamente. È necessario fornire i dettagli del foro tramite l'apposito modulo disponibile a pag. 113.

Colori



Prodotti	Colori e finiture	In Stock	Codice	Euro (€)	Pallet
Mobile sottolavabo 1200 mm	Bianco laccato opaco		T3950Y1	1.337,00	4
	Antracite laccato opaco		T3950Y2	1.337,00	4
	Sunset laccato opaco		T3950Y3	1.337,00	4
	Rovere affumicato scuro		T3950Y4	1.444,50	4
	Noce scuro		T3950Y5	1.444,50	4
	Legno chiaro		T3950Y6	1.444,50	4
Prodotti compatibili					
Sifone salvaspazio in plastica	Neutro		EE23033967	25,00	

Mobili Conca

ATELIER
COLLECTIONS

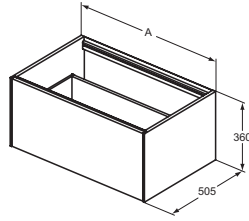

	A
T3933	1200
T3988	1000
T3985	800
T3982	600

Mobile sottolavabo 1 cassetto senza piano d'appoggio, profondità 505 mm

Descrizione

Per l'abbinamento ai piani in gres porcellanato o alle mensole. 1 cassetto interno ed 1 cassetto esterno ad estrazione totale. Dotato di tecnologia push to open e soft close combinate in un unico sistema. Cassetti in metallo sottile ed interni del mobile color antracite. Disponibile in 3 finiture laccate opache e in 3 finiture legno impiallacciate. Si raccomanda l'utilizzo del sifone salvaspazio EE23033967, da acquistare separatamente.

Colori



Y1 Y2 Y3 Y4 Y5 Y6

Prodotti	Colori e finiture	In Stock	Codice	Euro (€)	Pallet
Mobile sottolavabo 1200 mm	Bianco laccato opaco		T3933Y1	1.133,50	4
	Antracite laccato opaco		T3933Y2	1.133,50	4
	Sunset laccato opaco		T3933Y3	1.133,50	4
	Rovere affumicato scuro		T3933Y4	1.224,50	4
	Noce scuro		T3933Y5	1.224,50	4
	Legno chiaro		T3933Y6	1.224,50	4
Mobile sottolavabo 1000 mm	Bianco laccato opaco		T3988Y1	1.077,50	6
	Antracite laccato opaco		T3988Y2	1.077,50	6
	Sunset laccato opaco		T3988Y3	1.077,50	6
	Rovere affumicato scuro		T3988Y4	1.162,50	6
	Noce scuro		T3988Y5	1.162,50	6
	Legno chiaro		T3988Y6	1.162,50	6
Mobile sottolavabo 800 mm	Bianco laccato opaco		T3985Y1	983,50	8
	Antracite laccato opaco		T3985Y2	983,50	8
	Sunset laccato opaco		T3985Y3	983,50	8
	Rovere affumicato scuro		T3985Y4	1.062,00	8
	Noce scuro		T3985Y5	1.062,00	8
	Legno chiaro		T3985Y6	1.062,00	8
Mobile sottolavabo 600 mm	Bianco laccato opaco		T3982Y1	849,50	8
	Antracite laccato opaco		T3982Y2	849,50	8
	Sunset laccato opaco		T3982Y3	849,50	8
	Rovere affumicato scuro		T3982Y4	918,00	8
	Noce scuro		T3982Y5	918,00	8
	Legno chiaro		T3982Y6	918,00	8
Prodotti compatibili					
Sifone salvaspazio in plastica	Neutro		EE23033967	25,00	

Mobili Conca

ATELIER
COLLECTIONS

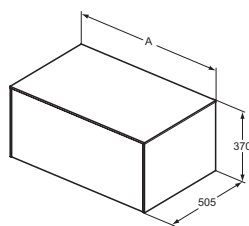

	A
T4314	1202
T4313	1002
T4312	802
T4311	602

Mobile sottolavabo 1 cassetto con piano d'appoggio non forato, profondità 505 mm

Descrizione

1 cassetto interno ed 1 cassetto esterno ad estrazione totale. Dotato di tecnologia push to open e soft close combinate in un unico sistema. Cassetti in metallo sottile ed interni del mobile color antracite. Disponibile in 3 finiture laccate opache e in 3 finiture legno impiallacciate. Si raccomanda l'utilizzo del sifone salvaspazio EE23033967, da acquistare separatamente.

Colori



Prodotti

Prodotti	Colori e finiture	In Stock	Codice	Euro (€)	Pallet
Mobile sottolavabo 1200 mm	Bianco laccato opaco	☑	T4314Y1	1.667,50	4
	Antracite laccato opaco		T4314Y2	1.667,50	4
	Sunset laccato opaco		T4314Y3	1.667,50	4
	Rovere affumicato scuro		T4314Y4	1.800,50	4
	Noce scuro		T4314Y5	1.800,50	4
	Legno chiaro		T4314Y6	1.800,50	4
Mobile sottolavabo 1000 mm	Bianco laccato opaco	☑	T4313Y1	1.315,00	6
	Antracite laccato opaco		T4313Y2	1.315,00	6
	Sunset laccato opaco		T4313Y3	1.315,00	6
	Rovere affumicato scuro		T4313Y4	1.420,00	6
	Noce scuro		T4313Y5	1.420,00	6
	Legno chiaro		T4313Y6	1.420,00	6
Mobile sottolavabo 800 mm	Bianco laccato opaco		T4312Y1	1.227,00	8
	Antracite laccato opaco		T4312Y2	1.227,00	8
	Sunset laccato opaco		T4312Y3	1.227,00	8
	Rovere affumicato scuro		T4312Y4	1.326,00	8
	Noce scuro		T4312Y5	1.326,00	8
	Legno chiaro		T4312Y6	1.326,00	8
Mobile sottolavabo 600 mm	Bianco laccato opaco		T4311Y1	994,50	8
	Antracite laccato opaco		T4311Y2	994,50	8
	Sunset laccato opaco		T4311Y3	994,50	8
	Rovere affumicato scuro		T4311Y4	1.075,00	8
	Noce scuro		T4311Y5	1.075,00	8
	Legno chiaro		T4311Y6	1.075,00	8

Prodotti compatibili

Sifone salvaspazio in plastica	Neutro		EE23033967	25,00	
--------------------------------	--------	--	------------	-------	--

Mobili Conca

ATELIER
COLLECTIONS

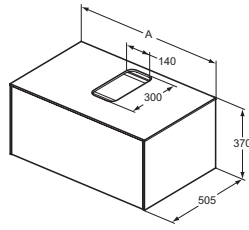

	A
T3931	1202
T3930	1002
T3929	802
T3928	602

Mobile sottolavabo 1 cassetto con piano d'appoggio forato centralmente, profondità 505 mm

Descrizione

1 cassetto interno ed 1 cassetto esterno ad estrazione totale. Dotato di tecnologia push to open e soft close combinate in un unico sistema. Cassetti in metallo sottile ed interni del mobile color antracite. Disponibile in 3 finiture laccate opache e in 3 finiture legno impiallacciate. Si raccomanda l'utilizzo del sifone salvaspazio EE23033967, da acquistare separatamente.

Colori



Prodotti	Colori e finiture	In Stock	Codice	Euro (€)	Pallet
Mobile sottolavabo 1200 mm	Bianco laccato opaco		T3931Y1	1.667,50	4
	Antracite laccato opaco		T3931Y2	1.667,50	4
	Sunset laccato opaco		T3931Y3	1.667,50	4
	Rovere affumicato scuro		T3931Y4	1.800,50	4
	Noce scuro		T3931Y5	1.800,50	4
	Legno chiaro		T3931Y6	1.800,50	4
Mobile sottolavabo 1000 mm	Bianco laccato opaco		T3930Y1	1.315,00	6
	Antracite laccato opaco		T3930Y2	1.315,00	6
	Sunset laccato opaco		T3930Y3	1.315,00	6
	Rovere affumicato scuro		T3930Y4	1.420,00	6
	Noce scuro		T3930Y5	1.420,00	6
	Legno chiaro		T3930Y6	1.420,00	6
Mobile sottolavabo 800 mm	Bianco laccato opaco		T3929Y1	1.227,00	8
	Antracite laccato opaco		T3929Y2	1.227,00	8
	Sunset laccato opaco		T3929Y3	1.227,00	8
	Rovere affumicato scuro		T3929Y4	1.326,00	8
	Noce scuro		T3929Y5	1.326,00	8
	Legno chiaro		T3929Y6	1.326,00	8
Mobile sottolavabo 600 mm	Bianco laccato opaco		T3928Y1	994,50	8
	Antracite laccato opaco		T3928Y2	994,50	8
	Sunset laccato opaco		T3928Y3	994,50	8
	Rovere affumicato scuro		T3928Y4	1.075,00	8
	Noce scuro		T3928Y5	1.075,00	8
	Legno chiaro		T3928Y6	1.075,00	8
Prodotti compatibili					
Sifone salvaspazio in plastica	Neutro		EE23033967	25,00	

Mobili Conca

ATELIER
COLLECTIONS

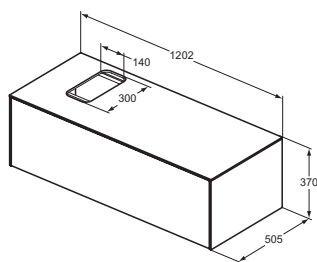

Mobile sottolavabo 1 cassetto con piano d'appoggio da forare, profondità 505 mm

Descrizione

1 cassetto interno ed 1 cassetto esterno ad estrazione totale. Dotato di tecnologia push to open e soft close combinate in un unico sistema. Cassetti in metallo sottile ed interni del mobile color antracite. Disponibile in 3 finiture laccate opache e in 3 finiture legno impiallacciate. Si raccomanda l'utilizzo del sifone salvaspazio EE23033967, da acquistare separatamente. È necessario fornire i dettagli del foro tramite l'apposito modulo disponibile a pag. 113.

Colori



Y1 Y2 Y3 Y4 Y5 Y6

Prodotti	Colori e finiture	In Stock	Codice	Euro (€)	Pallet
Mobile sottolavabo 1200 mm	Bianco laccato opaco		T3932Y1	1.667,50	4
	Antracite laccato opaco		T3932Y2	1.667,50	4
	Sunset laccato opaco		T3932Y3	1.667,50	4
	Rovere affumicato scuro		T3932Y4	1.800,50	4
	Noce scuro		T3932Y5	1.800,50	4
	Legno chiaro		T3932Y6	1.800,50	4
Prodotti compatibili					
Sifone salvaspazio in plastica	Neutro		EE23033967	25,00	

Mobili Conca

ATELIER
COLLECTIONS

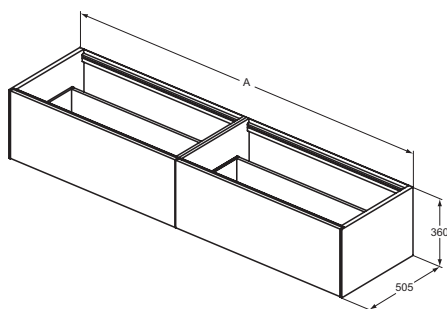

	A
T4333	2385
T3987	1985
T3984	1585

Mobile sottolavabo 2 cassetti senza piano d'appoggio, profondità 505 mm

Descrizione

Per l'abbinamento ai piani in gres porcellanato o alle mensole. 2 cassetti esterni ad estrazione totale. Dotato di tecnologia push to open e soft close combinate in un unico sistema. Cassetti in metallo sottile ed interni del mobile color antracite. Disponibile in 3 finiture laccate opache e in 3 finiture legno impiallacciate. Si raccomanda l'utilizzo del sifone salvaspazio EE23033967, da acquistare separatamente.

Colori

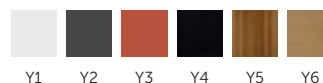

Y1 Y2 Y3 Y4 Y5 Y6

Prodotti	Colori e finiture	In Stock	Codice	Euro (€)	Pallet
Mobile sottolavabo 2400 mm	Bianco laccato opaco		T4333Y1	1.902,00	4
	Antracite laccato opaco		T4333Y2	1.902,00	4
	Sunset laccato opaco		T4333Y3	1.902,00	4
	Rovere affumicato scuro		T4333Y4	2.053,00	4
	Noce scuro		T4333Y5	2.053,00	4
	Legno chiaro		T4333Y6	2.053,00	4
Mobile sottolavabo 2000 mm	Bianco laccato opaco		T3987Y1	1.358,50	4
	Antracite laccato opaco		T3987Y2	1.358,50	4
	Sunset laccato opaco		T3987Y3	1.358,50	4
	Rovere affumicato scuro		T3987Y4	1.467,50	4
	Noce scuro		T3987Y5	1.467,50	4
	Legno chiaro		T3987Y6	1.467,50	4
Mobile sottolavabo 1600 mm	Bianco laccato opaco		T3984Y1	1.222,50	4
	Antracite laccato opaco		T3984Y2	1.222,50	4
	Sunset laccato opaco		T3984Y3	1.222,50	4
	Rovere affumicato scuro		T3984Y4	1.321,00	4
	Noce scuro		T3984Y5	1.321,00	4
	Legno chiaro		T3984Y6	1.321,00	4
Prodotti compatibili					
Sifone salvaspazio in plastica	Neutro		EE23033967	25,00	

Mobili Conca

ATELIER
COLLECTIONS

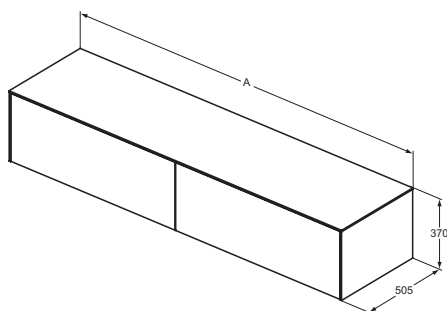

	A
T4335	2387
T4316	1987
T4315	1587

Mobile sottolavabo 2 cassetti con piano d'appoggio non forato, profondità 505 mm

Descrizione

2 cassetti esterni ad estrazione totale. Dotato di tecnologia push to open e soft close combinate in un unico sistema. Cassetti in metallo sottile ed interni del mobile color antracite. Disponibile in 3 finiture laccate opache e in 3 finiture legno impiallacciate. Si raccomanda l'utilizzo del sifone salvaspazio EE23033967, da acquistare separatamente.

Colori

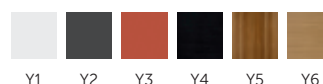

Y1 Y2 Y3 Y4 Y5 Y6

Prodotti	Colori e finiture	In Stock	Codice	Euro (€)	Pallet
Mobile sottolavabo 2400 mm	Bianco laccato opaco		T4335Y1	2.343,50	4
	Antracite laccato opaco		T4335Y2	2.343,50	4
	Sunset laccato opaco		T4335Y3	2.343,50	4
	Rovere affumicato scuro		T4335Y4	2.530,50	4
	Noce scuro		T4335Y5	2.530,50	4
	Legno chiaro		T4335Y6	2.530,50	4
Mobile sottolavabo 2000 mm	Bianco laccato opaco		T4316Y1	1.673,50	4
	Antracite laccato opaco		T4316Y2	1.673,50	4
	Sunset laccato opaco		T4316Y3	1.673,50	4
	Rovere affumicato scuro		T4316Y4	1.808,00	4
	Noce scuro		T4316Y5	1.808,00	4
	Legno chiaro		T4316Y6	1.808,00	4
Mobile sottolavabo 1600 mm	Bianco laccato opaco	☑	T4315Y1	1.478,00	4
	Antracite laccato opaco		T4315Y2	1.478,00	4
	Sunset laccato opaco		T4315Y3	1.478,00	4
	Rovere affumicato scuro		T4315Y4	1.595,50	4
	Noce scuro		T4315Y5	1.595,50	4
	Legno chiaro		T4315Y6	1.595,50	4
Prodotti compatibili					
Sifone salvaspazio in plastica	Neutro		EE23033967	25,00	

Mobili Conca

ATELIER
COLLECTIONS

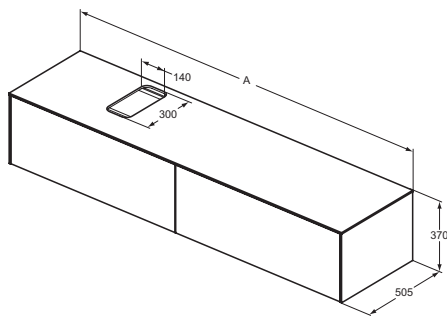

	A
T4334	2387
T3986	1987
T3983	1587

Mobile sottolavabo 2 cassetti con piano d'appoggio da forare, profondità 505 mm

Descrizione

2 cassetti esterni ad estrazione totale. Dotato di tecnologia push to open e soft close combinate in un unico sistema. Cassetti in metallo sottile ed interni del mobile color antracite. Disponibile in 3 finiture laccate opache e in 3 finiture legno impiallacciate. Si raccomanda l'utilizzo del sifone salvaspazio EE23033967, da acquistare separatamente. È necessario fornire i dettagli del foro tramite l'apposito modulo disponibile a pag. 113.

Colori

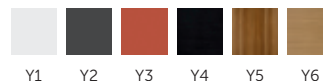

Y1 Y2 Y3 Y4 Y5 Y6

Prodotti	Colori e finiture	In Stock	Codice	Euro (€)	Pallet
Mobile sottolavabo 2400 mm	Bianco laccato opaco		T4334Y1	2.343,50	4
	Antracite laccato opaco		T4334Y2	2.343,50	4
	Sunset laccato opaco		T4334Y3	2.343,50	4
	Rovere affumicato scuro		T4334Y4	2.530,50	4
	Noce scuro		T4334Y5	2.530,50	4
	Legno chiaro		T4334Y6	2.530,50	4
Mobile sottolavabo 2000 mm	Bianco laccato opaco		T3986Y1	1.673,50	4
	Antracite laccato opaco		T3986Y2	1.673,50	4
	Sunset laccato opaco		T3986Y3	1.673,50	4
	Rovere affumicato scuro		T3986Y4	1.808,00	4
	Noce scuro		T3986Y5	1.808,00	4
	Legno chiaro		T3986Y6	1.808,00	4
Mobile sottolavabo 1600 mm	Bianco laccato opaco		T3983Y1	1.478,00	4
	Antracite laccato opaco		T3983Y2	1.478,00	4
	Sunset laccato opaco		T3983Y3	1.478,00	4
	Rovere affumicato scuro		T3983Y4	1.595,50	4
	Noce scuro		T3983Y5	1.595,50	4
	Legno chiaro		T3983Y6	1.595,50	4
Prodotti compatibili					
Sifone salvaspazio in plastica	Neutro		EE23033967	25,00	

Mobili Conca

ATELIER
COLLECTIONS

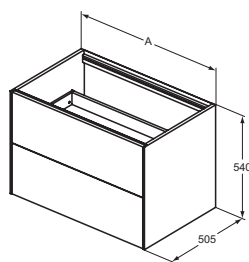

	A
T3945	1200
T4357	1000
T4356	800
T4355	600

Mobile sottolavabo 2 cassetti senza piano d'appoggio, profondità 505 mm

Descrizione

Per l'abbinamento ai piani in gres porcellanato o alle mensole. 2 cassetti esterni ad estrazione totale. Dotato di tecnologia push to open e soft close combinate in un unico sistema. Cassetti in metallo sottile ed interni del mobile color antracite. Disponibile in 3 finiture laccate opache e in 3 finiture legno impiallacciate. Si raccomanda l'utilizzo del sifone salvaspazio EE23033967, da acquistare separatamente.

Colori

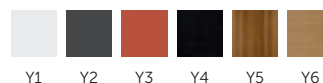

Y1 Y2 Y3 Y4 Y5 Y6

Prodotti	Colori e finiture	In Stock	Codice	Euro (€)	Pallet
Mobile sottolavabo 1200 mm	Bianco laccato opaco		T3945Y1	1.133,50	2
	Antracite laccato opaco		T3945Y2	1.133,50	2
	Sunset laccato opaco		T3945Y3	1.133,50	2
	Rovere affumicato scuro		T3945Y4	1.224,50	2
	Noce scuro		T3945Y5	1.224,50	2
	Legno chiaro		T3945Y6	1.224,50	2
Mobile sottolavabo 1000 mm	Bianco laccato opaco		T4357Y1	1.077,50	3
	Antracite laccato opaco		T4357Y2	1.077,50	3
	Sunset laccato opaco		T4357Y3	1.077,50	3
	Rovere affumicato scuro		T4357Y4	1.162,50	3
	Noce scuro		T4357Y5	1.162,50	3
	Legno chiaro		T4357Y6	1.162,50	3
Mobile sottolavabo 800 mm	Bianco laccato opaco		T4356Y1	983,50	6
	Antracite laccato opaco		T4356Y2	983,50	6
	Sunset laccato opaco		T4356Y3	983,50	6
	Rovere affumicato scuro		T4356Y4	1.062,00	6
	Noce scuro		T4356Y5	1.062,00	6
	Legno chiaro		T4356Y6	1.062,00	6
Mobile sottolavabo 600 mm	Bianco laccato opaco		T4355Y1	849,50	6
	Antracite laccato opaco		T4355Y2	849,50	6
	Sunset laccato opaco		T4355Y3	849,50	6
	Rovere affumicato scuro		T4355Y4	918,00	6
	Noce scuro		T4355Y5	918,00	6
	Legno chiaro		T4355Y6	918,00	6
Prodotti compatibili					
Sifone salvaspazio in plastica	Neutro		EE23033967	25,00	

Mobili Conca

ATELIER
COLLECTIONS

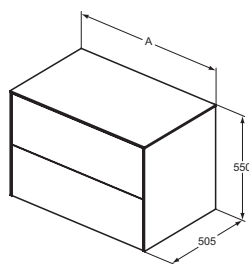

	A
T4324	1202
T4323	1002
T4322	802
T4321	602

Mobile sottolavabo 2 cassetti con piano d'appoggio non forato, profondità 505 mm

Descrizione

2 cassetti esterni ad estrazione totale. Dotato di tecnologia push to open e soft close combinate in un unico sistema. Cassetti in metallo sottile ed interni del mobile color antracite. Disponibile in 3 finiture laccate opache e in 3 finiture legno impiallacciate. Si raccomanda l'utilizzo del sifone salvaspazio EE23033967, da acquistare separatamente.

Colori

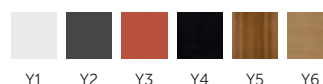

Y1 Y2 Y3 Y4 Y5 Y6

Prodotti	Colori e finiture	In Stock	Codice	Euro (€)	Pallet
Mobile sottolavabo 1200 mm	Bianco laccato opaco		T4324Y1	1.667,50	2
	Antracite laccato opaco		T4324Y2	1.667,50	2
	Sunset laccato opaco		T4324Y3	1.667,50	2
	Rovere affumicato scuro		T4324Y4	1.800,50	2
	Noce scuro		T4324Y5	1.800,50	2
	Legno chiaro		T4324Y6	1.800,50	2
Mobile sottolavabo 1000 mm	Bianco laccato opaco		T4323Y1	1.315,00	3
	Antracite laccato opaco		T4323Y2	1.315,00	3
	Sunset laccato opaco		T4323Y3	1.315,00	3
	Rovere affumicato scuro		T4323Y4	1.420,00	3
	Noce scuro		T4323Y5	1.420,00	3
	Legno chiaro		T4323Y6	1.420,00	3
Mobile sottolavabo 800 mm	Bianco laccato opaco		T4322Y1	1.227,00	6
	Antracite laccato opaco		T4322Y2	1.227,00	6
	Sunset laccato opaco		T4322Y3	1.227,00	6
	Rovere affumicato scuro		T4322Y4	1.326,00	6
	Noce scuro		T4322Y5	1.326,00	6
	Legno chiaro		T4322Y6	1.326,00	6
Mobile sottolavabo 600 mm	Bianco laccato opaco		T4321Y1	994,50	6
	Antracite laccato opaco		T4321Y2	994,50	6
	Sunset laccato opaco		T4321Y3	994,50	6
	Rovere affumicato scuro		T4321Y4	1.075,00	6
	Noce scuro		T4321Y5	1.075,00	6
	Legno chiaro		T4321Y6	1.075,00	6
Prodotti compatibili					
Sifone salvaspazio in plastica	Neutro		EE23033967	25,00	

Mobili Conca

ATELIER
COLLECTIONS

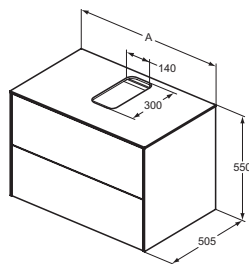

	A
T3943	1202
T3942	1002
T3941	802
T3940	602

Mobile sottolavabo 2 cassetti con piano d'appoggio forato centralmente, profondità 505 mm

Descrizione

2 cassetti esterni ad estrazione totale. Dotato di tecnologia push to open e soft close combinate in un unico sistema. Cassetti in metallo sottile ed interni del mobile color antracite. Disponibile in 3 finiture laccate opache e in 3 finiture legno impiallacciate. Si raccomanda l'utilizzo del sifone salvaspazio EE23033967, da acquistare separatamente.

Colori



Prodotti

Prodotti	Colori e finiture	In Stock	Codice	Euro (€)	Pallet
Mobile sottolavabo 1200 mm	Bianco laccato opaco		T3943Y1	1.667,50	2
	Antracite laccato opaco		T3943Y2	1.667,50	2
	Sunset laccato opaco		T3943Y3	1.667,50	2
	Rovere affumicato scuro		T3943Y4	1.800,50	2
	Noce scuro		T3943Y5	1.800,50	2
	Legno chiaro		T3943Y6	1.800,50	2
Mobile sottolavabo 1000 mm	Bianco laccato opaco		T3942Y1	1.315,00	3
	Antracite laccato opaco		T3942Y2	1.315,00	3
	Sunset laccato opaco		T3942Y3	1.315,00	3
	Rovere affumicato scuro		T3942Y4	1.420,00	3
	Noce scuro		T3942Y5	1.420,00	3
	Legno chiaro		T3942Y6	1.420,00	3
Mobile sottolavabo 800 mm	Bianco laccato opaco		T3941Y1	1.227,00	6
	Antracite laccato opaco		T3941Y2	1.227,00	6
	Sunset laccato opaco		T3941Y3	1.227,00	6
	Rovere affumicato scuro		T3941Y4	1.326,00	6
	Noce scuro		T3941Y5	1.326,00	6
	Legno chiaro		T3941Y6	1.326,00	6
Mobile sottolavabo 600 mm	Bianco laccato opaco		T3940Y1	994,50	6
	Antracite laccato opaco		T3940Y2	994,50	6
	Sunset laccato opaco		T3940Y3	994,50	6
	Rovere affumicato scuro		T3940Y4	1.075,00	6
	Noce scuro		T3940Y5	1.075,00	6
	Legno chiaro		T3940Y6	1.075,00	6

Prodotti compatibili

Sifone salvaspazio in plastica	Neutro		EE23033967	25,00	
--------------------------------	--------	--	------------	-------	--

Mobili Conca

ATELIER
COLLECTIONS

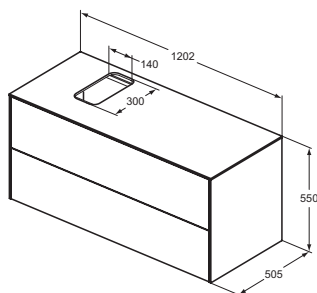

Mobile sottolavabo 2 cassetti con piano d'appoggio da forare, profondità 505 mm

Descrizione

2 cassetti esterni ad estrazione totale. Dotato di tecnologia push to open e soft close combinate in un unico sistema. Cassetti in metallo sottile ed interni del mobile color antracite. Disponibile in 3 finiture laccate opache e in 3 finiture legno impiallacciate. Si raccomanda l'utilizzo del sifone salvaspazio EE23033967, da acquistare separatamente. È necessario fornire i dettagli del foro tramite l'apposito modulo disponibile a pag. 113.

Colori



Prodotti	Colori e finiture	In Stock	Codice	Euro (€)	Pallet
Mobile sottolavabo 1200 mm	Bianco laccato opaco		T3944Y1	1.667,50	2
	Antracite laccato opaco		T3944Y2	1.667,50	2
	Sunset laccato opaco		T3944Y3	1.667,50	2
	Rovere affumicato scuro		T3944Y4	1.800,50	2
	Noce scuro		T3944Y5	1.800,50	2
	Legno chiaro		T3944Y6	1.800,50	2
Prodotti compatibili					
Sifone salvaspazio in plastica	Neutro		EE23033967	25,00	

Mobili Conca

ATELIER
COLLECTIONS

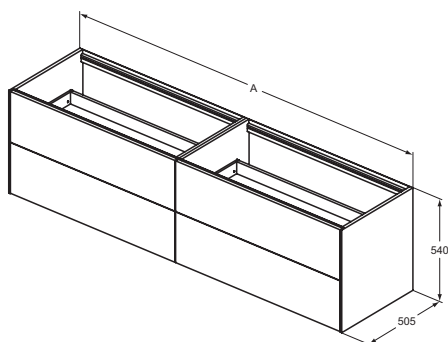

	A
T4336	2385
T3993	1985
T3990	1585

Mobile sottolavabo 4 cassetti senza piano d'appoggio, profondità 505 mm

Descrizione

Per l'abbinamento ai piani in gres porcellanato o alle mensole. 4 cassetti esterni ad estrazione totale. Dotato di tecnologia push to open e soft close combinate in un unico sistema. Cassetti in metallo sottile ed interni del mobile color antracite. Disponibile in 3 finiture laccate opache e in 3 finiture legno impiallacciate. Si raccomanda l'utilizzo del sifone salvaspazio EE23033967, da acquistare separatamente.

Colori

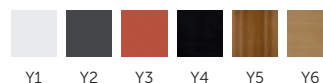

Y1 Y2 Y3 Y4 Y5 Y6

Prodotti	Colori e finiture	In Stock	Codice	Euro (€)	Pallet
Mobile sottolavabo 2400 mm	Bianco laccato opaco		T4336Y1	1.902,00	4
	Antracite laccato opaco		T4336Y2	1.902,00	4
	Sunset laccato opaco		T4336Y3	1.902,00	4
	Rovere affumicato scuro		T4336Y4	2.053,00	4
	Noce scuro		T4336Y5	2.053,00	4
	Legno chiaro		T4336Y6	2.053,00	4
Mobile sottolavabo 2000 mm	Bianco laccato opaco		T3993Y1	1.358,50	4
	Antracite laccato opaco		T3993Y2	1.358,50	4
	Sunset laccato opaco		T3993Y3	1.358,50	4
	Rovere affumicato scuro		T3993Y4	1.467,50	4
	Noce scuro		T3993Y5	1.467,50	4
	Legno chiaro		T3993Y6	1.467,50	4
Mobile sottolavabo 1600 mm	Bianco laccato opaco		T3990Y1	1.222,50	2
	Antracite laccato opaco		T3990Y2	1.222,50	2
	Sunset laccato opaco		T3990Y3	1.222,50	2
	Rovere affumicato scuro		T3990Y4	1.321,00	2
	Noce scuro		T3990Y5	1.321,00	2
	Legno chiaro		T3990Y6	1.321,00	2
Prodotti compatibili					
Sifone salvaspazio in plastica	Neutro		EE23033967	25,00	

Mobili Conca

ATELIER
COLLECTIONS

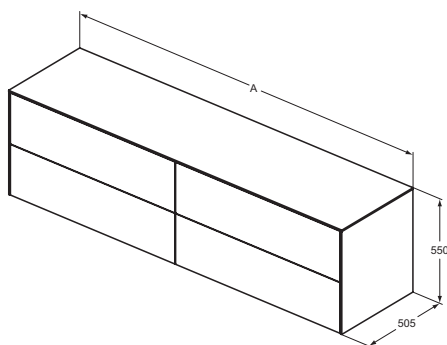

	A
T4338	2387
T4326	1987
T4325	1587

Mobile sottolavabo 4 cassetti con piano d'appoggio non forato, profondità 505 mm

Descrizione

4 cassetti esterni ad estrazione totale. Dotato di tecnologia push to open e soft close combinate in un unico sistema. Cassetti in metallo sottile ed interni del mobile color antracite. Disponibile in 3 finiture laccate opache e in 3 finiture legno impiallacciate. Si raccomanda l'utilizzo del sifone salvaspazio EE23033967, da acquistare separatamente.

Colori



Y1 Y2 Y3 Y4 Y5 Y6

Prodotti	Colori e finiture	In Stock	Codice	Euro (€)	Pallet
Mobile sottolavabo 2400 mm	Bianco laccato opaco		T4338Y1	2.343,50	4
	Antracite laccato opaco		T4338Y2	2.343,50	4
	Sunset laccato opaco		T4338Y3	2.343,50	4
	Rovere affumicato scuro		T4338Y4	2.530,50	4
	Noce scuro		T4338Y5	2.530,50	4
	Legno chiaro		T4338Y6	2.530,50	4
Mobile sottolavabo 2000 mm	Bianco laccato opaco		T4326Y1	1.673,50	4
	Antracite laccato opaco		T4326Y2	1.673,50	4
	Sunset laccato opaco		T4326Y3	1.673,50	4
	Noce scuro		T4326Y5	1.808,00	4
	Rovere affumicato scuro		T4326Y4	1.808,00	4
	Legno chiaro		T4326Y6	1.808,00	4
Mobile sottolavabo 1600 mm	Bianco laccato opaco		T4325Y1	1.478,00	2
	Antracite laccato opaco		T4325Y2	1.478,00	2
	Sunset laccato opaco		T4325Y3	1.478,00	2
	Rovere affumicato scuro		T4325Y4	1.595,50	2
	Noce scuro		T4325Y5	1.595,50	2
	Legno chiaro		T4325Y6	1.595,50	2
Prodotti compatibili					
Sifone salvaspazio in plastica	Neutro		EE23033967	25,00	

Mobili Conca

ATELIER
COLLECTIONS

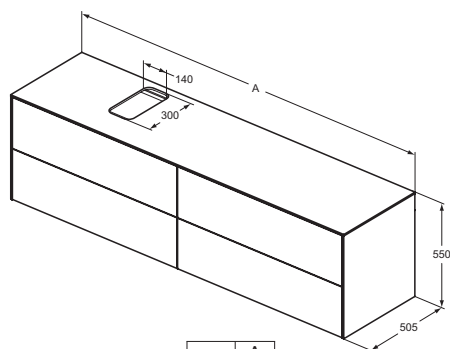

	A
T4337	2387
T3992	1987
T3989	1587

Mobile sottolavabo 4 cassetti con piano d'appoggio da forare, profondità 505 mm

Descrizione

4 cassetti esterni ad estrazione totale. Dotato di tecnologia push to open e soft close combinate in un unico sistema. Cassetti in metallo sottile ed interni del mobile color antracite. Disponibile in 3 finiture laccate opache e in 3 finiture legno impiallacciate. Si raccomanda l'utilizzo del sifone salvaspazio EE23033967, da acquistare separatamente. È necessario fornire i dettagli del foro tramite l'apposito modulo disponibile a pag. 113.

Colori

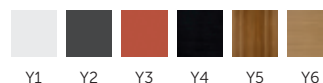

Y1 Y2 Y3 Y4 Y5 Y6

Prodotti	Colori e finiture	In Stock	Codice	Euro (€)	Pallet
Mobile sottolavabo 2400 mm	Bianco laccato opaco		T4337Y1	2.343,50	4
	Antracite laccato opaco		T4337Y2	2.343,50	4
	Sunset laccato opaco		T4337Y3	2.343,50	4
	Rovere affumicato scuro		T4337Y4	2.530,50	4
	Noce scuro		T4337Y5	2.530,50	4
	Legno chiaro		T4337Y6	2.530,50	4
Mobile sottolavabo 2000 mm	Bianco laccato opaco		T3992Y1	1.673,50	4
	Antracite laccato opaco		T3992Y2	1.673,50	4
	Sunset laccato opaco		T3992Y3	1.673,50	4
	Rovere affumicato scuro		T3992Y4	1.808,00	4
	Noce scuro		T3992Y5	1.808,00	4
	Legno chiaro		T3992Y6	1.808,00	4
Mobile sottolavabo 1600 mm	Bianco laccato opaco		T3989Y1	1.478,00	2
	Antracite laccato opaco		T3989Y2	1.478,00	2
	Sunset laccato opaco		T3989Y3	1.478,00	2
	Rovere affumicato scuro		T3989Y4	1.595,50	2
	Noce scuro		T3989Y5	1.595,50	2
	Legno chiaro		T3989Y6	1.595,50	2
Prodotti compatibili					
Sifone salvaspazio in plastica	Neutro		EE23033967	25,00	

Mobili Conca

ATELIER
COLLECTIONS

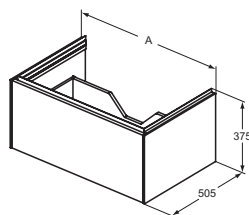

	A
T4577	600
T4578	800
T4579	1000
T4580	1200

Mobile sottolavabo 1 cassetto, profondità 505 mm

Descrizione

Cassetto esterno ad estrazione totale. Da abbinare ai lavabi Top Solos, Extra, Calla e i.life B secondo le tabelle di compatibilità a partire da pag. 72. Dotato di tecnologia push to open e soft close combinate in un unico sistema. Cassetto in metallo sottile ed interni del mobile color antracite. Disponibile in 3 finiture laccate opache e 3 finiture legno impiallacciate. Si raccomanda l'utilizzo del sifone salvaspazio EE23033967, da acquistare separatamente.

Colori



Prodotti	Colori e finiture	In Stock	Codice	Euro (€)	Pallet
Mobile sottolavabo 1200 mm	Bianco laccato opaco		T4580Y1	1.195,50	4
	Antracite laccato opaco		T4580Y2	1.195,50	4
	Sunset laccato opaco		T4580Y3	1.195,50	4
	Rovere affumicato scuro		T4580Y4	1.314,00	4
	Noce scuro		T4580Y5	1.314,00	4
	Legno chiaro		T4580Y6	1.314,00	4
Mobile sottolavabo 1000 mm	Bianco laccato opaco	☑	T4579Y1	1.057,50	6
	Antracite laccato opaco		T4579Y2	1.057,50	6
	Sunset laccato opaco		T4579Y3	1.057,50	6
	Rovere affumicato scuro		T4579Y4	1.162,00	6
	Noce scuro		T4579Y5	1.162,00	6
	Legno chiaro		T4579Y6	1.162,00	6
Mobile sottolavabo 800 mm	Bianco laccato opaco		T4578Y1	932,50	8
	Antracite laccato opaco		T4578Y2	932,50	8
	Sunset laccato opaco		T4578Y3	932,50	8
	Rovere affumicato scuro		T4578Y4	1.029,50	8
	Noce scuro		T4578Y5	1.029,50	8
	Legno chiaro		T4578Y6	1.029,50	8
Mobile sottolavabo 600 mm	Bianco laccato opaco		T4577Y1	816,00	8
	Antracite laccato opaco		T4577Y2	816,00	8
	Sunset laccato opaco		T4577Y3	816,00	8
	Rovere affumicato scuro		T4577Y4	898,00	8
	Noce scuro		T4577Y5	898,00	8
	Legno chiaro		T4577Y6	898,00	8
Prodotti compatibili					
Sifone salvaspazio in plastica	Neutro		EE23033967	25,00	

Mobili Conca

ATELIER
COLLECTIONS

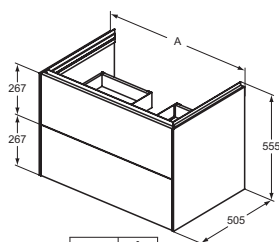

	A
T4573	600
T4574	800
T4575	1000
T4576	1200

Mobile sottolavabo 2 cassetti, profondità 505 mm

Descrizione

Cassetti esterni ad estrazione totale. Da abbinare ai lavabi Top Solos, Extra, Calla e i.life B secondo le tabelle di compatibilità a partire da pag. 72. Dotato di tecnologia push to open e soft close combinate in un unico sistema. Cassetti in metallo sottile ed interni del mobile color antracite. Disponibile in 3 finiture laccate opache e 3 finiture legno impiallacciate. Si raccomanda l'utilizzo del sifone salvaspazio EE23033967, da acquistare separatamente.

Colori

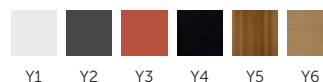

Prodotti	Colori e finiture	In Stock	Codice	Euro (€)	Pallet
Mobile sottolavabo 1200 mm	Bianco laccato opaco		T4576Y1	1.558,00	2
	Antracite laccato opaco		T4576Y2	1.558,00	2
	Sunset laccato opaco		T4576Y3	1.558,00	2
	Rovere affumicato scuro		T4576Y4	1.714,50	2
	Noce scuro		T4576Y5	1.714,50	2
	Legno chiaro		T4576Y6	1.714,50	2
Mobile sottolavabo 1000 mm	Bianco laccato opaco		T4575Y1	1.378,00	3
	Antracite laccato opaco		T4575Y2	1.378,00	3
	Sunset laccato opaco		T4575Y3	1.378,00	3
	Rovere affumicato scuro		T4575Y4	1.516,50	3
	Noce scuro		T4575Y5	1.516,50	3
	Legno chiaro		T4575Y6	1.516,50	3
Mobile sottolavabo 800 mm	Bianco laccato opaco		T4574Y1	1.222,50	6
	Antracite laccato opaco		T4574Y2	1.222,50	6
	Sunset laccato opaco		T4574Y3	1.222,50	6
	Rovere affumicato scuro		T4574Y4	1.344,00	6
	Noce scuro		T4574Y5	1.344,00	6
	Legno chiaro		T4574Y6	1.344,00	6
Mobile sottolavabo 600 mm	Bianco laccato opaco		T4573Y1	1.067,00	6
	Antracite laccato opaco		T4573Y2	1.067,00	6
	Sunset laccato opaco		T4573Y3	1.067,00	6
	Rovere affumicato scuro		T4573Y4	1.173,50	6
	Noce scuro		T4573Y5	1.173,50	6
	Legno chiaro		T4573Y6	1.173,50	6
Prodotti compatibili					
Sifone salvaspazio in plastica	Neutro		EE23033967	25,00	

Mobili Conca

ATELIER
COLLECTIONS

NOVITÀ

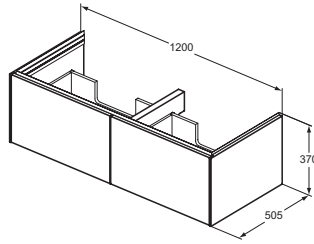

Mobile sottolavabo 2 cassetti, profondità 505 mm

Descrizione

Con 2 cassetti esterni ad estrazione totale. Da abbinare al lavabo Top i.life B T460201, secondo le tabelle di compatibilità a partire da pag. 72. Dotato di tecnologia push to open e soft close combinate in un unico sistema. Cassetti in metallo sottile ed interni del mobile color antracite. Disponibile in 3 finiture laccate opache e 3 finiture legno impiallacciate. Si raccomanda l'utilizzo del sifone salvaspazio EE23033967, da acquistare separatamente.

Colori



Prodotti	Colori e finiture	In Stock	Codice	Euro (€)	Pallet
Mobile sottolavabo 1200 mm	Bianco laccato opaco		T5516Y1	1.589,50	4
	Antracite laccato opaco		T5516Y2	1.589,50	4
	Sunset laccato opaco		T5516Y3	1.589,50	4
	Rovere affumicato scuro		T5516Y4	1.748,50	4
	Noce scuro		T5516Y5	1.748,50	4
	Legno chiaro		T5516Y6	1.748,50	4
Prodotti compatibili					
Sifone salvaspazio in plastica	Neutro		EE23033967	25,00	

ATELIER
COLLECTIONS

NOVITÀ

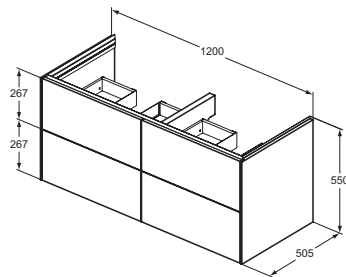

Mobile sottolavabo 4 cassetti, profondità 505 mm

Descrizione

Con 4 cassetti esterni ad estrazione totale. Da abbinare al lavabo Top i.life B T460201, secondo le tabelle di compatibilità a partire da pag. 72. Dotato di tecnologia push to open e soft close combinate in un unico sistema. Cassetti in metallo sottile ed interni del mobile color antracite. Disponibile in 3 finiture laccate opache e 3 finiture legno impiallacciate. Si raccomanda l'utilizzo del sifone salvaspazio EE23033967, da acquistare separatamente.

Colori



Prodotti	Colori e finiture	In Stock	Codice	Euro (€)	Pallet
Mobile sottolavabo 1200 mm	Bianco laccato opaco		T5517Y1	2.187,00	4
	Antracite laccato opaco		T5517Y2	2.187,00	4
	Sunset laccato opaco		T5517Y3	2.187,00	4
	Rovere affumicato scuro		T5517Y4	2.406,00	4
	Noce scuro		T5517Y5	2.406,00	4
	Legno chiaro		T5517Y6	2.406,00	4
Prodotti compatibili					
Sifone salvaspazio in plastica	Neutro		EE23033967	25,00	

Mobili Conca

ATELIER
COLLECTIONS

NOVITÀ

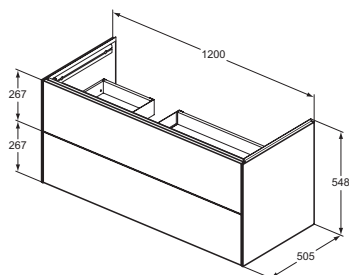

Mobile sottolavabo 2 cassetti per lavabo asimmetrico, profondità 505 mm

Descrizione

Con 2 cassetti esterni ad estrazione totale. Da abbinare al lavabo Top asimmetrico La dolce vita®, secondo le tabelle di compatibilità a partire da pag. 72. Dotato di tecnologia push to open e soft close combinate in un unico sistema. Cassetti in metallo sottile ed interni del mobile color antracite. Disponibile in 3 finiture laccate opache e 3 finiture legno impiallacciate. Si raccomanda l'utilizzo del sifone salvaspazio EE23033967, da acquistare separatamente.

Disponibile da aprile 2024

Colori



Y1 Y2 Y3 Y4 Y5 Y6

Prodotti

Prodotti	Colori e finiture	In Stock	Codice	Euro (€) Pallet
Mobile sottolavabo 1200 mm - versione sinistra	Bianco laccato opaco		T5582Y1	1.486,50
	Antracite laccato opaco		T5582Y2	1.486,50
	Sunset laccato opaco		T5582Y3	1.486,50
	Rovere affumicato scuro		T5582Y4	1.636,00
	Noce scuro		T5582Y5	1.636,00
	Legno chiaro		T5582Y6	1.636,00

Prodotti compatibili

Sifone salvaspazio in plastica	Neutro		EE23033967	25,00
--------------------------------	--------	--	-------------------	--------------

ATELIER
COLLECTIONS

NOVITÀ

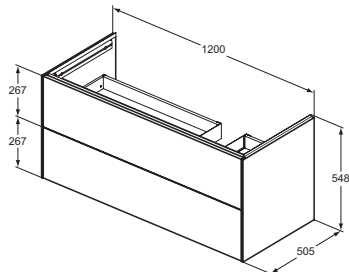

Mobile sottolavabo 2 cassetti per lavabo asimmetrico, profondità 505 mm

Descrizione

Con 2 cassetti esterni ad estrazione totale. Da abbinare al lavabo Top asimmetrico La dolce vita®, secondo le tabelle di compatibilità a partire da pag. 72. Dotato di tecnologia push to open e soft close combinate in un unico sistema. Cassetti in metallo sottile ed interni del mobile color antracite. Disponibile in 3 finiture laccate opache e 3 finiture legno impiallacciate. Si raccomanda l'utilizzo del sifone salvaspazio EE23033967, da acquistare separatamente.

Disponibile da aprile 2024

Colori



Y1 Y2 Y3 Y4 Y5 Y6

Prodotti

Prodotti	Colori e finiture	In Stock	Codice	Euro (€) Pallet
Mobile sottolavabo 1200 mm - versione destra	Bianco laccato opaco		T5583Y1	1.486,50
	Antracite laccato opaco		T5583Y2	1.486,50
	Sunset laccato opaco		T5583Y3	1.486,50
	Rovere affumicato scuro		T5583Y4	1.636,00
	Noce scuro		T5583Y5	1.636,00
	Legno chiaro		T5583Y6	1.636,00

Prodotti compatibili

Sifone salvaspazio in plastica	Neutro		EE23033967	25,00
--------------------------------	--------	--	-------------------	--------------

Mobili Conca

ATELIER
COLLECTIONS

NOVITÀ

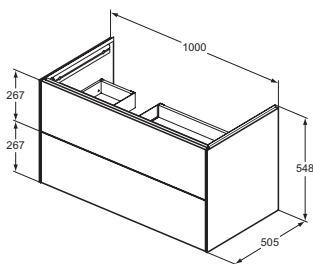

Mobile sottolavabo 2 cassetti per lavabo asimmetrico, profondità 505 mm

Descrizione

Con 2 cassetti esterni ad estrazione totale. Da abbinare al lavabo Top asimmetrico La dolce vita®, secondo le tabelle di compatibilità a partire da pag. 72. Dotato di tecnologia push to open e soft close combinate in un unico sistema. Cassetti in metallo sottile ed interni del mobile color antracite. Disponibile in 3 finiture laccate opache e 3 finiture legno impiallacciate. Si raccomanda l'utilizzo del sifone salvaspazio EE23033967, da acquistare separatamente.

Disponibile da aprile 2024

Colori



Prodotti

Prodotti	Colori e finiture	In Stock	Codice	Euro (€) Pallet
Mobile sottolavabo 1000 mm - versione sinistra	Bianco laccato opaco		T5580Y1	1.315,00
	Antracite laccato opaco		T5580Y2	1.315,00
	Sunset laccato opaco		T5580Y3	1.315,00
	Rovere affumicato scuro		T5580Y4	1.447,00
	Noce scuro		T5580Y5	1.447,00
	Legno chiaro		T5580Y6	1.447,00

Prodotti compatibili

Sifone salvaspazio in plastica	Neutro		EE23033967	25,00
--------------------------------	--------	--	-------------------	--------------

ATELIER
COLLECTIONS

NOVITÀ

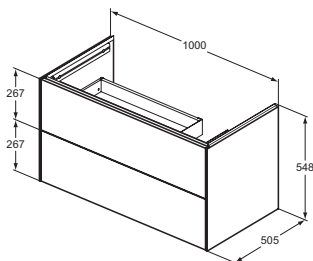

Mobile sottolavabo 2 cassetti per lavabo asimmetrico, profondità 505 mm

Descrizione

Con 2 cassetti esterni ad estrazione totale. Da abbinare al lavabo Top asimmetrico La dolce vita®, secondo le tabelle di compatibilità a partire da pag. 72. Dotato di tecnologia push to open e soft close combinate in un unico sistema. Cassetti in metallo sottile ed interni del mobile color antracite. Disponibile in 3 finiture laccate opache e 3 finiture legno impiallacciate. Si raccomanda l'utilizzo del sifone salvaspazio EE23033967, da acquistare separatamente.

Disponibile da aprile 2024

Colori

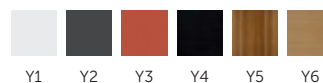

Prodotti

Prodotti	Colori e finiture	In Stock	Codice	Euro (€) Pallet
Mobile sottolavabo 1000 mm - versione destra	Bianco laccato opaco		T5581Y1	1.315,00
	Antracite laccato opaco		T5581Y2	1.315,00
	Sunset laccato opaco		T5581Y3	1.315,00
	Rovere affumicato scuro		T5581Y4	1.447,00
	Noce scuro		T5581Y5	1.447,00
	Legno chiaro		T5581Y6	1.447,00

Prodotti compatibili

Sifone salvaspazio in plastica	Neutro		EE23033967	25,00
--------------------------------	--------	--	-------------------	--------------

Mobili Conca

ATELIER
COLLECTIONS

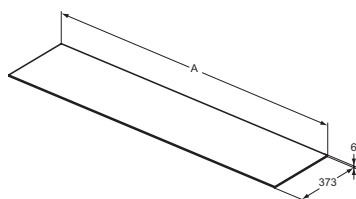

	A
T4350	2387
T4349	1987
T4348	1587
T4347	1202
T4346	1002
T4345	802
T4344	602

Piano d'appoggio in gres porcellanato, profondità 373 mm

Descrizione

Piano in gres porcellanato spesso 6 mm. Il gres porcellanato è una ceramica a pasta compatta e dura, colorata, non porosa che unisce allo spessore ridotto e alle grandi dimensioni, un'elevata resistenza alle sollecitazioni meccaniche, agli attacchi chimici, ai graffi e all'abrasione. Si pulisce con estrema facilità mantenendo inalterate le caratteristiche della superficie. Piani da abbinare ai mobili sottolavabo senza piano da appoggio con profondità 373 mm. Per finalizzare l'ordine è necessario compilare il modulo a pag. 112.

Colori

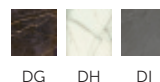

DG DH DI

Prodotti	Colori e finiture	In Stock	Codice	Euro (€) Pallet
Piano d'appoggio in gres porcellanato 2400 mm	Marmo nero lucido		T4350DG	1.439,00
	Marmo calacatta		T4350DH	1.439,00
	Pietra grigia		T4350DI	1.439,00
Piano d'appoggio in gres porcellanato 2000 mm	Marmo nero lucido		T4349DG	1.439,00
	Marmo calacatta		T4349DH	1.439,00
	Pietra grigia		T4349DI	1.439,00
Piano d'appoggio in gres porcellanato 1600 mm	Marmo nero lucido		T4348DG	1.118,00
	Marmo calacatta		T4348DH	1.118,00
	Pietra grigia		T4348DI	1.118,00
Piano d'appoggio in gres porcellanato 1200 mm	Marmo nero lucido		T4347DG	812,00
	Marmo calacatta		T4347DH	812,00
	Pietra grigia		T4347DI	812,00
Piano d'appoggio in gres porcellanato 1000 mm	Marmo nero lucido		T4346DG	628,00
	Marmo calacatta		T4346DH	628,00
	Pietra grigia		T4346DI	628,00
Piano d'appoggio in gres porcellanato 800 mm	Marmo nero lucido		T4345DG	628,00
	Marmo calacatta		T4345DH	628,00
	Pietra grigia		T4345DI	628,00
Piano d'appoggio in gres porcellanato 600 mm	Marmo nero lucido		T4344DG	424,50
	Marmo calacatta		T4344DH	424,50
	Pietra grigia		T4344DI	424,50

Mobili Conca

ATELIER
COLLECTIONS

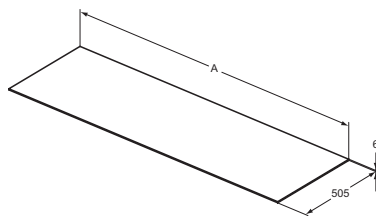

	A
T4343	2387
T4204	1987
T4202	1587
T3972	1202
T3971	1002
T3970	802
T3969	602

Piano d'appoggio in gres porcellanato, profondità 505 mm

Descrizione

Piano in gres porcellanato spesso 6 mm. Il gres porcellanato è una ceramica a pasta compatta e dura, colorata, non porosa che unisce allo spessore ridotto e alle grandi dimensioni, un'elevata resistenza alle sollecitazioni meccaniche, agli attacchi chimici, ai graffi e all'abrasione. Si pulisce con estrema facilità mantenendo inalterate le caratteristiche della superficie. Piani da abbinare ai mobili sottolavabo senza piano da appoggio con profondità 505 mm. Per finalizzare l'ordine è necessario compilare il modulo a pag. 112.

Colori

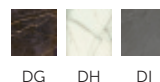

DG DH DI

Prodotti	Colori e finiture	In Stock	Codice	Euro (€)	Pallet
Piano d'appoggio in gres porcellanato 2400 mm	Marmo nero lucido		T4343DG	1.760,00	
	Marmo calacatta		T4343DH	1.760,00	
	Pietra grigia		T4343DI	1.760,00	
Piano d'appoggio in gres porcellanato 2000 mm	Marmo nero lucido		T4204DG	1.760,00	
	Marmo calacatta		T4204DH	1.760,00	
	Pietra grigia		T4204DI	1.760,00	
Piano d'appoggio in gres porcellanato 1600 mm	Marmo nero lucido		T4202DG	1.370,50	
	Marmo calacatta		T4202DH	1.370,50	
	Pietra grigia		T4202DI	1.370,50	
Piano d'appoggio in gres porcellanato 1200 mm	Marmo nero lucido		T3972DG	1.370,50	
	Marmo calacatta		T3972DH	1.370,50	
	Pietra grigia		T3972DI	1.370,50	
Piano d'appoggio in gres porcellanato 1000 mm	Marmo nero lucido		T3971DG	983,50	
	Marmo calacatta		T3971DH	983,50	
	Pietra grigia		T3971DI	983,50	
Piano d'appoggio in gres porcellanato 800 mm	Marmo nero lucido		T3970DG	762,50	
	Marmo calacatta		T3970DH	762,50	
	Pietra grigia		T3970DI	762,50	
Piano d'appoggio in gres porcellanato 600 mm	Marmo nero lucido		T3969DG	526,00	
	Marmo calacatta		T3969DH	526,00	
	Pietra grigia		T3969DI	526,00	

Mobili Conca

ATELIER
COLLECTIONS

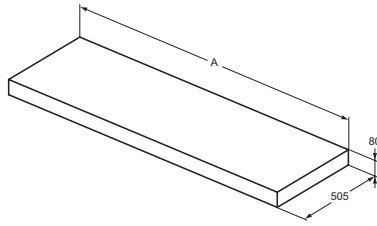

	A
T4342	2400
T4000	2000
T3954	1800
T3953	1600
T3952	1200

Mensola in truciolare nobilitato

Descrizione

Profondità 505 mm e spessore 80 mm. Disponibile in 3 finiture laccate opache e in 3 finiture legno impiallacciate. L'installazione sospesa viene garantita grazie all'abbinamento alle staffe di fissaggio (U842867), da acquistare separatamente. La mensola viene fornita senza taglio.

Colori



Prodotti

Prodotti	Colori e finiture	In Stock	Codice	Euro (€)	Pallet
Mensola 2400 mm	Bianco laccato opaco		T4342Y1	1.133,50	20
	Antracite laccato opaco		T4342Y2	1.133,50	20
	Sunset laccato opaco		T4342Y3	1.133,50	20
	Rovere affumicato scuro		T4342Y4	1.224,50	20
	Noce scuro		T4342Y5	1.224,50	20
	Legno chiaro		T4342Y6	1.224,50	20
Mensola 2000 mm	Bianco laccato opaco		T4000Y1	1.008,50	20
	Antracite laccato opaco		T4000Y2	1.008,50	20
	Sunset laccato opaco		T4000Y3	1.008,50	20
	Rovere affumicato scuro		T4000Y4	1.088,50	20
	Noce scuro		T4000Y5	1.088,50	20
	Legno chiaro		T4000Y6	1.088,50	20
Mensola 1800 mm	Bianco laccato opaco		T3954Y1	798,00	20
	Antracite laccato opaco		T3954Y2	798,00	20
	Sunset laccato opaco		T3954Y3	798,00	20
	Rovere affumicato scuro		T3954Y4	862,00	20
	Noce scuro		T3954Y5	862,00	20
	Legno chiaro		T3954Y6	862,00	20
Mensola 1600 mm	Bianco laccato opaco		T3953Y1	798,00	20
	Antracite laccato opaco		T3953Y2	798,00	20
	Sunset laccato opaco		T3953Y3	798,00	20
	Rovere affumicato scuro		T3953Y4	862,00	20
	Noce scuro		T3953Y5	862,00	20
	Legno chiaro		T3953Y6	862,00	20
Mensola 1200 mm	Bianco laccato opaco		T3952Y1	677,50	20
	Antracite laccato opaco		T3952Y2	677,50	20
	Sunset laccato opaco		T3952Y3	677,50	20
	Rovere affumicato scuro		T3952Y4	732,00	20
	Noce scuro		T3952Y5	732,00	20
	Legno chiaro		T3952Y6	732,00	20

Staffa di fissaggio

Descrizione

Per l'installazione sospesa delle mensole.
Per mensole fino a 1200 mm utilizzare due staffe, per mensole dai 1600 ai 2400 mm utilizzarne 4.

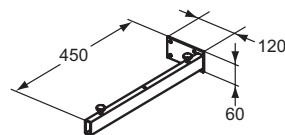

Prodotti

Prodotti	Colori e finiture	In Stock	Codice	Euro (€)	Pallet
Staffa di fissaggio (1 pezzo)	Neutro	☑	U842867	58,00	

Mobili Conca

ATELIER
COLLECTIONS

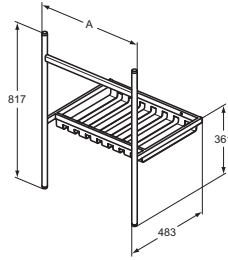

	A
E2531	560
E2533	760

Struttura in metallo profondità 483 mm

Descrizione

Da abbinare ai lavabi Top di Calla, Extra e i.life B secondo le tabelle di compatibilità a partire da pag. 72. Completa di barra portasciugamani. Da fissare al muro. Fissaggi inclusi nella confezione.

Colori



XG

Prodotti

Struttura in metallo 760 mm
Struttura in metallo 560 mm

Colori e finiture	In Stock	Codice	Euro (€)	Pallet
Nero Seta		E2533XG	734,50	
Nero Seta		E2531XG	667,50	

ATELIER
COLLECTIONS

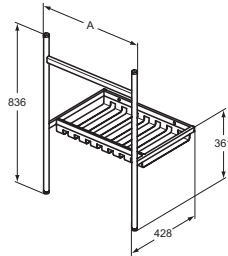

	A
E2532	560
E2654	760

Struttura in metallo profondità 428 mm

Descrizione

Da abbinare ai lavabi Top di i.life A, Tesi, Connect AIR, Strada II, Extra e La dolce vita® secondo le tabelle di compatibilità a partire da pag. 72. Completa di barra portasciugamani. Da fissare al muro. Fissaggi inclusi nella confezione.

Colori



XG

Prodotti

Struttura in metallo 760 mm
Struttura in metallo 560 mm

Colori e finiture	In Stock	Codice	Euro (€)	Pallet
Nero Seta		E2654XG	667,50	
Nero Seta		E2532XG	607,00	

ATELIER
COLLECTIONS

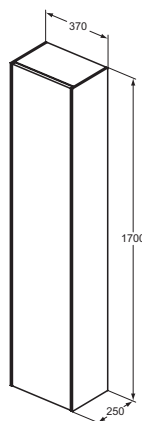

Colonna

Descrizione

Dotata di una porta reversibile con sistema di chiusura rallentata e apertura push to open. Dotata di 5 ripiani fissi. Disponibile in 3 finiture laccate opache e in 3 finiture legno impiallacciate.

Colori



Y1 Y2 Y3 Y4 Y5 Y6

Prodotti

Colonna

Colori e finiture	In Stock	Codice	Euro (€)	Pallet
Bianco laccato opaco		T3955Y1	962,00	8
Antracite laccato opaco		T3955Y2	962,00	8
Sunset laccato opaco		T3955Y3	962,00	8
Rovere affumicato scuro		T3955Y4	1.038,50	8
Noce scuro		T3955Y5	1.038,50	8
Legno chiaro		T3955Y6	1.038,50	8

Mobili Conca

A T E L I E R
COLLECTIONS

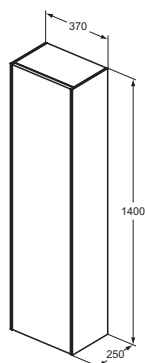

Semicolonna

Descrizione

Dotata di una porta reversibile con sistema di chiusura rallentata e apertura push to open. Dotata di 4 ripiani fissi. Disponibile in 3 finiture laccate opache e in 3 finiture legno impiallacciate.

Colori



Prodotti

Prodotti	Colori e finiture	In Stock	Codice	Euro (€)	Pallet
Semicolonna	Bianco laccato opaco		T3956Y1	674,00	8
	Antracite laccato opaco		T3956Y2	674,00	8
	Sunset laccato opaco		T3956Y3	674,00	8
	Rovere affumicato scuro		T3956Y4	727,50	8
	Noce scuro		T3956Y5	727,50	8
	Legno chiaro		T3956Y6	727,50	8

A T E L I E R
COLLECTIONS

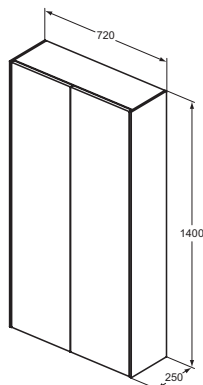

Doppia semicolonna

Descrizione

Dotata di due porte con sistema di chiusura rallentata e apertura push to open. Dotata di 4 ripiani fissi. Disponibile in 3 finiture laccate opache e in 3 finiture legno impiallacciate.

Colori

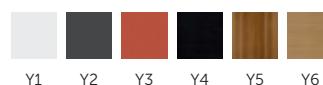

Prodotti

Prodotti	Colori e finiture	In Stock	Codice	Euro (€)	Pallet
Doppia semicolonna	Bianco laccato opaco		T4107Y1	962,00	4
	Antracite laccato opaco		T4107Y2	962,00	4
	Sunset laccato opaco		T4107Y3	962,00	4
	Rovere affumicato scuro		T4107Y4	1.038,50	4
	Noce scuro		T4107Y5	1.038,50	4
	Legno chiaro		T4107Y6	1.038,50	4

A T E L I E R
COLLECTIONS

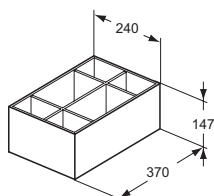

Accessorio interno per cassetti

Descrizione

In legno massello. Completo di divisori in legno, per 6 comodi scomparti. Abbinabile a tutti i cassetti (profondità 373 o 505 mm).

Colori



Prodotti

Prodotti	Colori e finiture	In Stock	Codice	Euro (€)	Pallet
Accessorio interno per cassetti	Antracite laccato opaco		T3979Y2	278,50	

Mobili Conca

A T E L I E R
COLLECTIONS

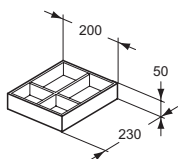

Accessorio interno per cassetti

Descrizione

In legno massello. Completo di divisori in legno, per 4 comodi scomparti. Abbinabile a tutti i cassetti (profondità 373 o 505 mm).

Colori



Y2

Prodotti	Colori e finiture	In Stock	Codice	Euro (€) Pallet
Accessorio interno per cassetti	Antracite laccato opaco		T3980Y2	180,00

A T E L I E R
COLLECTIONS

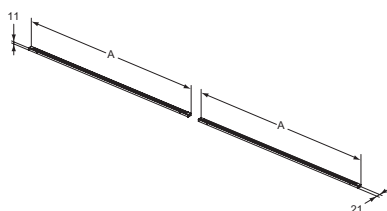

	A
T4351	1152
T4310	952
T4309	752

Barre a LED per interno cassetto

Descrizione

In alluminio color antracite opaco. Dotata di un sensore infrarosso si attiva all'apertura del cassetto e si spegne alla chiusura. Diffusione della luce all'interno del mobile. Kit fissaggio e alimentatore incluso. 12 Vdc, IP20, Classe III, 4000 K

Colori



Y2

Prodotti	Colori e finiture	In Stock	Codice	Euro (€) Pallet
Barre a LED 2x1152 mm. 12 W	Antracite laccato opaco		T4351Y2	566,00
Barre a LED 2x952 mm. 9,8 W	Antracite laccato opaco		T4310Y2	480,50
Barre a LED 2x752 mm. 7,5 W	Antracite laccato opaco		T4309Y2	397,50

A T E L I E R
COLLECTIONS

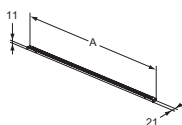

	A
T3978	1152
T3977	952
T3976	752
T3975	552

Barra a LED per interno cassetto

Descrizione

In alluminio color antracite opaco. Dotata di un sensore infrarosso si attiva all'apertura del cassetto e si spegne alla chiusura. Diffusione della luce all'interno del mobile. Kit fissaggio e alimentatore incluso. 12 Vdc, IP20, Classe III, 4000 K

Colori



Y2

Prodotti	Colori e finiture	In Stock	Codice	Euro (€) Pallet
Barra a LED 1152 mm. 12 W	Antracite laccato opaco		T3978Y2	328,00
Barra a LED 952 mm. 9,8 W	Antracite laccato opaco		T3977Y2	297,00
Barra a LED 752 mm. 7,5 W	Antracite laccato opaco		T3976Y2	276,00
Barra a LED 552 mm. 5,3 W	Antracite laccato opaco		T3975Y2	228,50

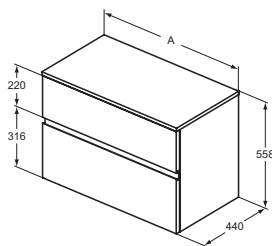
ATELIER
COLLECTIONS

	A
E3421	1202
E3424	1002
E3423	802
E3422	602

Mobile sottolavabo 2 cassetti con piano d'appoggio non forato, profondità 440 mm

Descrizione

Con 2 cassetti esterni asimmetrici ad estrazione totale e chiusura rallentata. Dotato di apertura a gola (J). Interno dei cassetti color antracite opaco. Disponibile in 4 finiture laccate opache e in 2 finiture melamminiche. Il piano non è forato, ma deve essere forato in fase di installazione. Si raccomanda l'utilizzo del sifone salvaspazio EE23033967, da acquistare separatamente. Vedi tabelle di compatibilità a partire da pag. 72.

Colori



Y1 Y2 UP UQ UR US

Prodotti	Colori e finiture	In Stock	Codice	Euro (€) Pallet
Mobile sottolavabo 1200 mm	Bianco laccato opaco		E3421Y1	1.315,00
	Antracite laccato opaco		E3421Y2	1.315,00
	Tortora laccato opaco		E3421UP	1.315,00
	Blu cenere laccato opaco (frontale cannettato)		E3421UQ	1.315,00
	Olmo scuro		E3421UR	1.315,00
	Rovere bianco		E3421US	1.315,00
Mobile sottolavabo 1000 mm	Bianco laccato opaco		E3424Y1	1.220,00
	Antracite laccato opaco		E3424Y2	1.220,00
	Tortora laccato opaco		E3424UP	1.220,00
	Blu cenere laccato opaco (frontale cannettato)		E3424UQ	1.220,00
	Olmo scuro		E3424UR	1.220,00
	Rovere bianco		E3424US	1.220,00
Mobile sottolavabo 800 mm	Bianco laccato opaco		E3423Y1	1.125,00
	Antracite laccato opaco		E3423Y2	1.125,00
	Tortora laccato opaco		E3423UP	1.125,00
	Blu cenere laccato opaco (frontale cannettato)		E3423UQ	1.125,00
	Olmo scuro		E3423UR	1.125,00
	Rovere bianco		E3423US	1.125,00
Mobile sottolavabo 600 mm	Bianco laccato opaco		E3422Y1	1.030,00
	Antracite laccato opaco		E3422Y2	1.030,00
	Tortora laccato opaco		E3422UP	1.030,00
	Blu cenere laccato opaco (frontale cannettato)		E3422UQ	1.030,00
	Olmo scuro		E3422UR	1.030,00
	Rovere bianco		E3422US	1.030,00
Prodotti compatibili				
Sifone salvaspazio in plastica	Neutro		EE23033967	25,00

Mobili Atelier Finesse

NOVITÀ - DISPONIBILE DA APRILE 2024

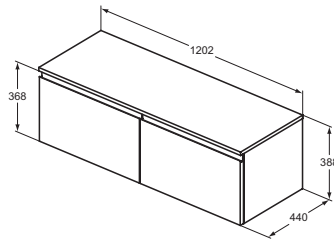
 ATELIER
COLLECTIONS

Mobile sottolavabo 2 cassetti con piano d'appoggio non forato, profondità 440 mm

Descrizione

Con 2 cassetti esterni ad estrazione totale e chiusura rallentata. Dotato di apertura a gola (J). Interno dei cassetti color antracite opaco. Disponibile in 4 finiture laccate opache e in 2 finiture melamminiche. Il piano non è forato, ma deve essere forato in fase di installazione. Si raccomanda l'utilizzo del sifone salvaspazio EE23033967, da acquistare separatamente. Vedi tabelle di compatibilità a partire da pag. 72.

Colori



Prodotti

Prodotti	Colori e finiture	In Stock	Codice	Euro (€) Pallet
Mobile sottolavabo 1200 mm	Bianco laccato opaco		E3425Y1	1.315,00
	Antracite laccato opaco		E3425Y2	1.315,00
	Tortora laccato opaco		E3425UP	1.315,00
	Blu cenere laccato opaco (frontale cannettato)		E3425UQ	1.315,00
	Olmo scuro		E3425UR	1.315,00
	Rovere bianco		E3425US	1.315,00

Prodotti compatibili

Sifone salvaspazio in plastica	Neutro		EE23033967	25,00
--------------------------------	--------	--	-------------------	--------------

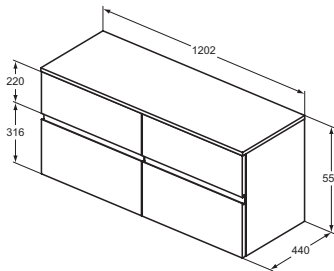
 ATELIER
COLLECTIONS

Mobile sottolavabo 4 cassetti con piano d'appoggio non forato, profondità 440 mm

Descrizione

Con 4 cassetti esterni asimmetrici ad estrazione totale e chiusura rallentata. Dotato di apertura a gola (J). Interno dei cassetti color antracite opaco. Disponibile in 4 finiture laccate opache e in 2 finiture melamminiche. Il piano non è forato, ma deve essere forato in fase di installazione. Si raccomanda l'utilizzo del sifone salvaspazio EE23033967, da acquistare separatamente. Vedi tabelle di compatibilità a partire da pag. 72.

Colori



Prodotti

Prodotti	Colori e finiture	In Stock	Codice	Euro (€) Pallet
Mobile sottolavabo 1200 mm	Bianco laccato opaco		E3426Y1	1.822,00
	Antracite laccato opaco		E3426Y2	1.822,00
	Tortora laccato opaco		E3426UP	1.822,00
	Blu cenere laccato opaco (frontale cannettato)		E3426UQ	1.822,00
	Olmo scuro		E3426UR	1.822,00
	Rovere bianco		E3426US	1.822,00

Prodotti compatibili

Sifone salvaspazio in plastica	Neutro		EE23033967	25,00
--------------------------------	--------	--	-------------------	--------------

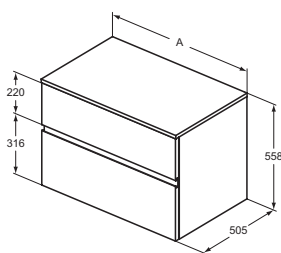
ATELIER
COLLECTIONS

	A
E3431	1202
E3435	1002
E3434	802
E3433	602

Mobile sottolavabo 2 cassetti con piano d'appoggio non forato, profondità 505 mm

Descrizione

Con 2 cassetti esterni asimmetrici ad estrazione totale e chiusura rallentata. Dotato di apertura a gola (J). Interno dei cassetti color antracite opaco. Disponibile in 4 finiture laccate opache e in 2 finiture melamminiche. Il piano non è forato, ma deve essere forato in fase di installazione. Si raccomanda l'utilizzo del sifone salvaspazio EE23033967, da acquistare separatamente. Vedi tabelle di compatibilità a partire da pag. 72.

Colori



Y1 Y2 UP UQ UR US

Prodotti	Colori e finiture	In Stock	Codice	Euro (€)	Pallet
Mobile sottolavabo 1200 mm	Bianco laccato opaco		E3431Y1	1.362,50	
	Antracite laccato opaco		E3431Y2	1.362,50	
	Tortora laccato opaco		E3431UP	1.362,50	
	Blu cenere laccato opaco (frontale cannettato)		E3431UQ	1.362,50	
	Olmo scuro		E3431UR	1.362,50	
	Rovere bianco		E3431US	1.362,50	
Mobile sottolavabo 1000 mm	Bianco laccato opaco		E3435Y1	1.267,50	
	Antracite laccato opaco		E3435Y2	1.267,50	
	Tortora laccato opaco		E3435UP	1.267,50	
	Blu cenere laccato opaco (frontale cannettato)		E3435UQ	1.267,50	
	Olmo scuro		E3435UR	1.267,50	
	Rovere bianco		E3435US	1.267,50	
Mobile sottolavabo 800 mm	Bianco laccato opaco		E3434Y1	1.172,50	
	Antracite laccato opaco		E3434Y2	1.172,50	
	Tortora laccato opaco		E3434UP	1.172,50	
	Blu cenere laccato opaco (frontale cannettato)		E3434UQ	1.172,50	
	Olmo scuro		E3434UR	1.172,50	
	Rovere bianco		E3434US	1.172,50	
Mobile sottolavabo 600 mm	Bianco laccato opaco		E3433Y1	1.077,50	
	Antracite laccato opaco		E3433Y2	1.077,50	
	Tortora laccato opaco		E3433UP	1.077,50	
	Blu cenere laccato opaco (frontale cannettato)		E3433UQ	1.077,50	
	Olmo scuro		E3433UR	1.077,50	
	Rovere bianco		E3433US	1.077,50	
Prodotti compatibili					
Sifone salvaspazio in plastica	Neutro		EE23033967	25,00	

Mobili Atelier Finesse

NOVITÀ - DISPONIBILE DA APRILE 2024

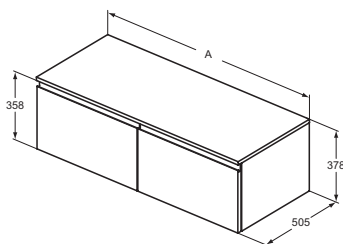
A T E L I E R
COLLECTIONS

	A
E3432	1402
E3436	1202

Mobile sottolavabo 2 cassetti con piano d'appoggio non forato, profondità 505 mm

Descrizione

Con 2 cassetti esterni ad estrazione totale e chiusura rallentata. Dotato di apertura a gola (J). Interno dei cassetti color antracite opaco. Disponibile in 4 finiture laccate opache e in 2 finiture melamminiche. Il piano non è forato, ma deve essere forato in fase di installazione. Si raccomanda l'utilizzo del sifone salvaspazio EE23033967, da acquistare separatamente. Vedi tabelle di compatibilità a partire da pag. 72.

Colori

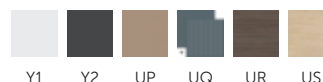

Prodotti

Prodotti	Colori e finiture	In Stock	Codice	Euro (€)	Pallet
Mobile sottolavabo 1400 mm	Bianco laccato opaco		E3432Y1	1.457,50	
	Antracite laccato opaco		E3432Y2	1.457,50	
	Tortora laccato opaco		E3432UP	1.457,50	
	Blu cenere laccato opaco (frontale cannettato)		E3432UQ	1.457,50	
	Olmo scuro		E3432UR	1.457,50	
	Rovere bianco		E3432US	1.457,50	
Mobile sottolavabo 1200 mm	Bianco laccato opaco		E3436Y1	1.362,50	
	Antracite laccato opaco		E3436Y2	1.362,50	
	Tortora laccato opaco		E3436UP	1.362,50	
	Blu cenere laccato opaco (frontale cannettato)		E3436UQ	1.362,50	
	Olmo scuro		E3436UR	1.362,50	
	Rovere bianco		E3436US	1.362,50	
Prodotti compatibili					
Sifone salvaspazio in plastica	Neutro		EE23033967	25,00	

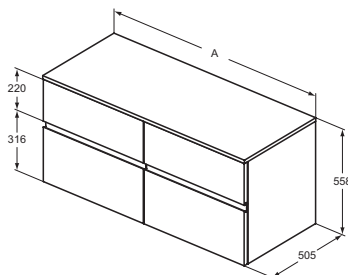
A T E L I E R
COLLECTIONS

	A
E3441	1402
E3437	1202

Mobile sottolavabo 4 cassetti con piano d'appoggio non forato, profondità 505 mm

Descrizione

Con 4 cassetti esterni asimmetrici ad estrazione totale e chiusura rallentata. Dotato di apertura a gola (J). Interno dei cassetti color antracite opaco. Disponibile in 4 finiture laccate opache e in 2 finiture melamminiche. Il piano non è forato, ma deve essere forato in fase di installazione. Si raccomanda l'utilizzo del sifone salvaspazio EE23033967, da acquistare separatamente. Vedi tabelle di compatibilità a partire da pag. 72.

Colori

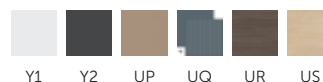

Prodotti

Prodotti	Colori e finiture	In Stock	Codice	Euro (€)	Pallet
Mobile sottolavabo 1400 mm	Bianco laccato opaco		E3441Y1	1.964,50	
	Antracite laccato opaco		E3441Y2	1.964,50	
	Tortora laccato opaco		E3441UP	1.964,50	
	Blu cenere laccato opaco (frontale cannettato)		E3441UQ	1.964,50	
	Olmo scuro		E3441UR	1.964,50	
	Rovere bianco		E3441US	1.964,50	
Mobile sottolavabo 1200 mm	Bianco laccato opaco		E3437Y1	1.869,50	
	Antracite laccato opaco		E3437Y2	1.869,50	
	Tortora laccato opaco		E3437UP	1.869,50	
	Blu cenere laccato opaco (frontale cannettato)		E3437UQ	1.869,50	
	Olmo scuro		E3437UR	1.869,50	
	Rovere bianco		E3437US	1.869,50	
Prodotti compatibili					
Sifone salvaspazio in plastica	Neutro		EE23033967	25,00	

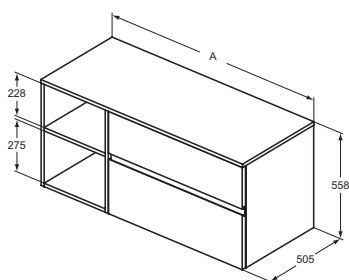
ATELIER
COLLECTIONS

	A
E3439	1402
E3438	1202

Mobile sottolavabo 2 cassetti e modulo a giorno, con piano d'appoggio non forato, profondità 505 mm

Descrizione

Con 2 cassetti esterni asimmetrici ad estrazione totale e chiusura rallentata. Incluso modulo a giorno da 400 mm con ripiano interno fisso, da installare a destra o a sinistra del mobile. Mobile dotato di apertura a gola (J). Interno dei cassetti color antracite opaco. Disponibile in 4 finiture laccate opache e in 2 finiture melamminiche. Il piano non è forato, ma deve essere forato in fase di installazione. Si raccomanda l'utilizzo del sifone salvaspazio EE23033967, da acquistare separatamente. Vedi tabelle di compatibilità a partire da pag. 72.

Colori

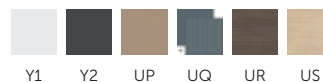

Prodotti	Colori e finiture	In Stock	Codice	Euro (€)	Pallet
Mobile sottolavabo 1000 mm + Modulo a giorno 400 mm	Bianco laccato opaco		E3439Y1	1.711,00	
	Antracite laccato opaco		E3439Y2	1.711,00	
	Tortora laccato opaco		E3439UP	1.711,00	
	Blu cenere laccato opaco (frontale cannettato)		E3439UQ	1.711,00	
	Olmo scuro		E3439UR	1.711,00	
	Rovere bianco		E3439US	1.711,00	
Mobile sottolavabo 800 mm + Modulo a giorno 400 mm	Bianco laccato opaco		E3438Y1	1.616,00	
	Antracite laccato opaco		E3438Y2	1.616,00	
	Tortora laccato opaco		E3438UP	1.616,00	
	Blu cenere laccato opaco (frontale cannettato)		E3438UQ	1.616,00	
	Olmo scuro		E3438UR	1.616,00	
	Rovere bianco		E3438US	1.616,00	
Prodotti compatibili					
Sifone salvaspazio in plastica	Neutro		EE23033967	25,00	

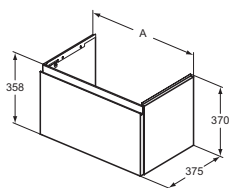
ATELIER
COLLECTIONS

	A
E3377	800
E3376	600
E3375	500

Mobile sottolavabo 1 cassetto, profondità 375 mm

Descrizione

Con 1 cassetto esterno ad estrazione totale e chiusura rallentata. Da abbinare ai lavabi Top i.life S, secondo le tabelle di compatibilità a partire da pag. 72. Dotato di apertura a gola (J). Interno dei cassetti color antracite opaco. Disponibile in 4 finiture laccate opache e in 2 finiture melamminiche. Si raccomanda l'utilizzo del sifone salvaspazio EE23033967, da acquistare separatamente.

Colori

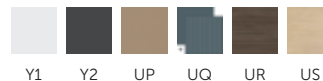

Y1 Y2 UP UQ UR US

Prodotti	Colori e finiture	In Stock	Codice	Euro (€) Pallet
Mobile sottolavabo 800 mm	Bianco laccato opaco		E3377Y1	681,50
	Antracite laccato opaco		E3377Y2	681,50
	Tortora laccato opaco		E3377UP	681,50
	Blu cenere laccato opaco (frontale cannettato)		E3377UQ	681,50
	Olmo scuro		E3377UR	681,50
	Rovere bianco		E3377US	681,50
Mobile sottolavabo 600 mm	Bianco laccato opaco		E3376Y1	586,50
	Antracite laccato opaco		E3376Y2	586,50
	Tortora laccato opaco		E3376UP	586,50
	Blu cenere laccato opaco (frontale cannettato)		E3376UQ	586,50
	Olmo scuro		E3376UR	586,50
	Rovere bianco		E3376US	586,50
Mobile sottolavabo 500 mm	Bianco laccato opaco		E3375Y1	539,00
	Antracite laccato opaco		E3375Y2	539,00
	Tortora laccato opaco		E3375UP	539,00
	Blu cenere laccato opaco (frontale cannettato)		E3375UQ	539,00
	Olmo scuro		E3375UR	539,00
	Rovere bianco		E3375US	539,00
Prodotti compatibili				
Sifone salvaspazio in plastica	Neutro		EE23033967	25,00

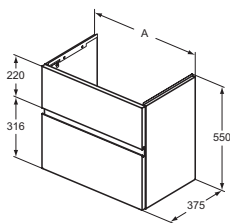
ATELIER
COLLECTIONS

	A
E3380	800
E3379	600
E3378	500

Mobile sottolavabo 2 cassetti, profondità 375 mm

Descrizione

Con 2 cassetti esterni asimmetrici ad estrazione totale e chiusura rallentata. Da abbinare ai lavabi Top i.life S, secondo le tabelle di compatibilità a partire da pag. 72. Dotato di apertura a gola (J). Interno dei cassetti color antracite opaco. Disponibile in 4 finiture laccate opache e in 2 finiture melamminiche. Si raccomanda l'utilizzo del sifone salvaspazio EE23033967, da acquistare separatamente.

Colori

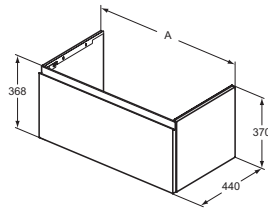

Prodotti	Colori e finiture	In Stock	Codice	Euro (€)	Pallet
Mobile sottolavabo 800 mm	Bianco laccato opaco		E3380Y1	935,00	
	Antracite laccato opaco		E3380Y2	935,00	
	Tortora laccato opaco		E3380UP	935,00	
	Blu cenere laccato opaco (frontale cannettato)		E3380UQ	935,00	
	Olmo scuro		E3380UR	935,00	
	Rovere bianco		E3380US	935,00	
Mobile sottolavabo 600 mm	Bianco laccato opaco		E3379Y1	840,00	
	Antracite laccato opaco		E3379Y2	840,00	
	Tortora laccato opaco		E3379UP	840,00	
	Blu cenere laccato opaco (frontale cannettato)		E3379UQ	840,00	
	Olmo scuro		E3379UR	840,00	
	Rovere bianco		E3379US	840,00	
Mobile sottolavabo 500 mm	Bianco laccato opaco		E3378Y1	745,00	
	Antracite laccato opaco		E3378Y2	745,00	
	Tortora laccato opaco		E3378UP	745,00	
	Blu cenere laccato opaco (frontale cannettato)		E3378UQ	745,00	
	Olmo scuro		E3378UR	745,00	
	Rovere bianco		E3378US	745,00	
Prodotti compatibili					
Sifone salvaspazio in plastica	Neutro		EE23033967	25,00	

ATELIER
COLLECTIONS

	A
E3384	1000
E3383	800
E3382	600

Mobile sottolavabo 1 cassetto, profondità 440 mm

Descrizione

Con 1 cassetto esterno ad estrazione totale e chiusura rallentata. Da abbinare ai lavabi Top Extra, Strada II, Connect AIR, La Dolce Vita®, Tesi e i.life A, secondo le tabelle di compatibilità a partire da pag. 72. Dotato di apertura a gola (J). Interno dei cassetti color antracite opaco. Disponibile in 4 finiture laccate opache e in 2 finiture melamminiche. Si raccomanda l'utilizzo del sifone salvaspazio EE23033967, da acquistare separatamente.

Colori



Prodotti

Prodotti	Colori e finiture	In Stock	Codice	Euro (€) Pallet
Mobile sottolavabo 1000 mm	Bianco laccato opaco		E3384Y1	824,00
	Antracite laccato opaco		E3384Y2	824,00
	Tortora laccato opaco		E3384UP	824,00
	Blu cenere laccato opaco (frontale cannettato)		E3384UQ	824,00
	Olmo scuro		E3384UR	824,00
	Rovere bianco		E3384US	824,00
Mobile sottolavabo 800 mm	Bianco laccato opaco		E3383Y1	729,00
	Antracite laccato opaco		E3383Y2	729,00
	Tortora laccato opaco		E3383UP	729,00
	Blu cenere laccato opaco (frontale cannettato)		E3383UQ	729,00
	Olmo scuro		E3383UR	729,00
	Rovere bianco		E3383US	729,00
Mobile sottolavabo 600 mm	Bianco laccato opaco		E3382Y1	634,00
	Antracite laccato opaco		E3382Y2	634,00
	Tortora laccato opaco		E3382UP	634,00
	Blu cenere laccato opaco (frontale cannettato)		E3382UQ	634,00
	Olmo scuro		E3382UR	634,00
	Sifone salvaspazio in plastica	Neutro		EE23033967

Prodotti compatibili

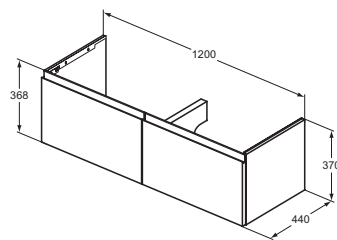
 ATELIER
COLLECTIONS

Mobile sottolavabo 2 cassetti, profondità 440 mm

Descrizione

Con 2 cassetti esterni ad estrazione totale e chiusura rallentata. Da abbinare ai lavabi Top Extra, Strada II e Connect AIR, secondo le tabelle di compatibilità a partire da pag. 72. Dotato di apertura a gola (J). Interno dei cassetti color antracite opaco. Disponibile in 4 finiture laccate opache e in 2 finiture melamminiche. Si raccomanda l'utilizzo del sifone salvaspazio EE23033967, da acquistare separatamente.

Colori



Prodotti

Prodotti	Colori e finiture	In Stock	Codice	Euro (€) Pallet
Mobile sottolavabo 1200 mm	Bianco laccato opaco		E3389Y1	1.172,50
	Antracite laccato opaco		E3389Y2	1.172,50
	Tortora laccato opaco		E3389UP	1.172,50
	Blu cenere laccato opaco (frontale cannettato)		E3389UQ	1.172,50
	Olmo scuro		E3389UR	1.172,50
	Rovere bianco		E3389US	1.172,50
Sifone salvaspazio in plastica	Neutro		EE23033967	25,00

Prodotti compatibili

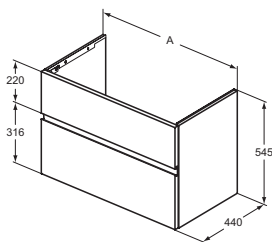
A T E L I E R
COLLECTIONS

	A
E3385	1200
E3388	1000
E3387	800
E3386	600

Mobile sottolavabo 2 cassetti, profondità 440 mm

Descrizione

Con 2 cassetti esterni asimmetrici ad estrazione totale e chiusura rallentata. Da abbinare ai lavabi Top Extra, Strada II, Connect AIR, La Dolce Vita®, Tesi e i.life A, secondo le tabelle di compatibilità a partire da pag. 72. Dotato di apertura a gola (J). Interno dei cassetti color antracite opaco. Disponibile in 4 finiture laccate opache e in 2 finiture melamminiche. Si raccomanda l'utilizzo del sifone salvaspazio EE23033967, da acquistare separatamente.

Colori

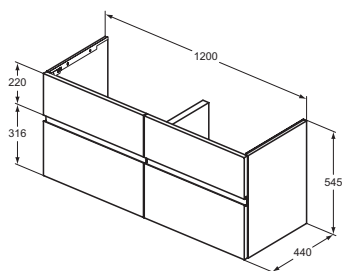

Prodotti	Colori e finiture	In Stock	Codice	Euro (€)	Pallet
Mobile sottolavabo 1200 mm	Bianco laccato opaco		E3385Y1	1.172,50	
	Antracite laccato opaco		E3385Y2	1.172,50	
	Tortora laccato opaco		E3385UP	1.172,50	
	Blu cenere laccato opaco (frontale cannettato)		E3385UQ	1.172,50	
	Olmo scuro		E3385UR	1.172,50	
	Rovere bianco		E3385US	1.172,50	
Mobile sottolavabo 1000 mm	Bianco laccato opaco		E3388Y1	1.077,50	
	Antracite laccato opaco		E3388Y2	1.077,50	
	Tortora laccato opaco		E3388UP	1.077,50	
	Blu cenere laccato opaco (frontale cannettato)		E3388UQ	1.077,50	
	Olmo scuro		E3388UR	1.077,50	
	Rovere bianco		E3388US	1.077,50	
Mobile sottolavabo 800 mm	Bianco laccato opaco		E3387Y1	982,50	
	Antracite laccato opaco		E3387Y2	982,50	
	Tortora laccato opaco		E3387UP	982,50	
	Blu cenere laccato opaco (frontale cannettato)		E3387UQ	982,50	
	Olmo scuro		E3387UR	982,50	
	Rovere bianco		E3387US	982,50	
Mobile sottolavabo 600 mm	Bianco laccato opaco		E3386Y1	887,50	
	Antracite laccato opaco		E3386Y2	887,50	
	Tortora laccato opaco		E3386UP	887,50	
	Blu cenere laccato opaco (frontale cannettato)		E3386UQ	887,50	
	Olmo scuro		E3386UR	887,50	
	Rovere bianco		E3386US	887,50	
Prodotti compatibili					
Sifone salvaspazio in plastica	Neutro		EE23033967	25,00	

ATELIER
COLLECTIONS

Mobile sottolavabo 4 cassetti, profondità 440 mm

Descrizione

Con 4 cassetti esterni asimmetrici ad estrazione totale e chiusura rallentata. Da abbinare ai lavabi Top Extra, Strada II e Connect AIR, secondo le tabelle di compatibilità a partire da pag. 72. Dotato di apertura a gola (J). Interno dei cassetti color antracite opaco. Disponibile in 4 finiture laccate opache e in 2 finiture melamminiche. Si raccomanda l'utilizzo del sifone salvaspazio EE23033967, da acquistare separatamente.

Colori



Y1 Y2 UP UQ UR US

Prodotti	Colori e finiture	In Stock	Codice	Euro (€) Pallet
Mobility sottolavabo 1200 mm	Bianco laccato opaco		E3390Y1	1.679,50
	Antracite laccato opaco		E3390Y2	1.679,50
	Tortora laccato opaco		E3390UP	1.679,50
	Blu cenere laccato opaco (frontale cannettato)		E3390UQ	1.679,50
	Olmo scuro		E3390UR	1.679,50
	Rovere bianco		E3390US	1.679,50
Prodotti compatibili				
Sifone salvaspazio in plastica	Neutro		EE23033967	25,00

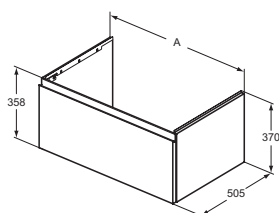
ATELIER
COLLECTIONS

	A
E3393	1000
E3392	800
E3391	600

Mobile sottolavabo 1 cassetto, profondità 505 mm

Descrizione

Con 1 cassetto esterno ad estrazione totale e chiusura rallentata. Da abbinare ai lavabi Top Solos, Extra, La dolce vita®, Calla e i.life B, secondo le tabelle di compatibilità a partire da pag. 72. Dotato di apertura a gola (J). Interno dei cassetti color antracite opaco. Disponibile in 4 finiture laccate opache e in 2 finiture melamminiche. Si raccomanda l'utilizzo del sifone salvaspazio EE23033967, da acquistare separatamente.

Colori

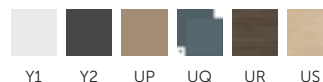

Prodotti

Prodotti	Colori e finiture	In Stock	Codice	Euro (€) Pallet
Mobile sottolavabo 1000 mm	Bianco laccato opaco		E3393Y1	871,50
	Antracite laccato opaco		E3393Y2	871,50
	Tortora laccato opaco		E3393UP	871,50
	Blu cenere laccato opaco (frontale cannettato)		E3393UQ	871,50
	Olmo scuro		E3393UR	871,50
	Rovere bianco		E3393US	871,50
Mobile sottolavabo 800 mm	Bianco laccato opaco		E3392Y1	776,50
	Antracite laccato opaco		E3392Y2	776,50
	Tortora laccato opaco		E3392UP	776,50
	Blu cenere laccato opaco (frontale cannettato)		E3392UQ	776,50
	Olmo scuro		E3392UR	776,50
	Rovere bianco		E3392US	776,50
Mobile sottolavabo 600 mm	Bianco laccato opaco		E3391Y1	681,50
	Antracite laccato opaco		E3391Y2	681,50
	Tortora laccato opaco		E3391UP	681,50
	Blu cenere laccato opaco (frontale cannettato)		E3391UQ	681,50
	Olmo scuro		E3391UR	681,50
	Rovere bianco		E3391US	681,50

Prodotti compatibili

Sifone salvaspazio in plastica	Neutro		EE23033967	25,00
--------------------------------	--------	--	------------	-------

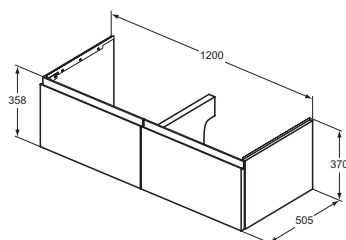
ATELIER
COLLECTIONS

Mobile sottolavabo 2 cassetti, profondità 505 mm

Descrizione

Con 2 cassetti esterni ad estrazione totale e chiusura rallentata. Da abbinare al lavabo Top i.life B T460201, secondo le tabelle di compatibilità a partire da pag. 72. Dotato di apertura a gola (J). Interno dei cassetti color antracite opaco. Disponibile in 4 finiture laccate opache e in 2 finiture melamminiche. Si raccomanda l'utilizzo del sifone salvaspazio EE23033967, da acquistare separatamente.

Colori



Prodotti

Prodotti	Colori e finiture	In Stock	Codice	Euro (€) Pallet
Mobile sottolavabo 1200 mm	Bianco laccato opaco		E3398Y1	1.220,00
	Antracite laccato opaco		E3398Y2	1.220,00
	Tortora laccato opaco		E3398UP	1.220,00
	Blu cenere laccato opaco (frontale cannettato)		E3398UQ	1.220,00
	Olmo scuro		E3398UR	1.220,00
	Rovere bianco		E3398US	1.220,00

Prodotti compatibili

Sifone salvaspazio in plastica	Neutro		EE23033967	25,00
--------------------------------	--------	--	------------	-------

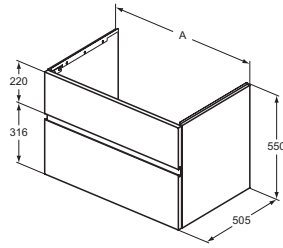
ATELIER
COLLECTIONS

	A
E3394	1200
E3397	1000
E3396	800
E3395	600

Mobile sottolavabo 2 cassetti, profondità 505 mm

Descrizione

Con 2 cassetti esterni asimmetrici ad estrazione totale e chiusura rallentata. Da abbinare al lavabo Top Solos, Extra, Calla e i.life B, secondo le tabelle di compatibilità a partire da pag. 72. Dotato di apertura a gola (J). Interno dei cassetti color antracite opaco. Disponibile in 4 finiture laccate opache e in 2 finiture melamminiche. Si raccomanda l'utilizzo del sifone salvaspazio EE23033967, da acquistare separatamente.

Colori

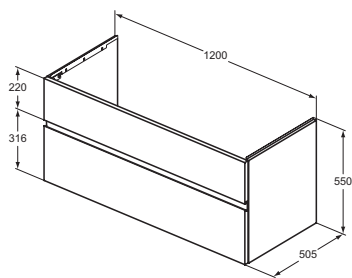

Prodotti	Colori e finiture	In Stock	Codice	Euro (€) Pallet
Mobile sottolavabo 1200 mm	Bianco laccato opaco		E3394Y1	1.220,00
	Antracite laccato opaco		E3394Y2	1.220,00
	Tortora laccato opaco		E3394UP	1.220,00
	Blu cenere laccato opaco (frontale cannettato)		E3394UQ	1.220,00
	Olmo scuro		E3394UR	1.220,00
	Rovere bianco		E3394US	1.220,00
Mobile sottolavabo 1000 mm	Bianco laccato opaco		E3397Y1	1.125,00
	Antracite laccato opaco		E3397Y2	1.125,00
	Tortora laccato opaco		E3397UP	1.125,00
	Blu cenere laccato opaco (frontale cannettato)		E3397UQ	1.125,00
	Olmo scuro		E3397UR	1.125,00
	Rovere bianco		E3397US	1.125,00
Mobile sottolavabo 800 mm	Bianco laccato opaco		E3396Y1	1.030,00
	Antracite laccato opaco		E3396Y2	1.030,00
	Tortora laccato opaco		E3396UP	1.030,00
	Blu cenere laccato opaco (frontale cannettato)		E3396UQ	1.030,00
	Olmo scuro		E3396UR	1.030,00
	Rovere bianco		E3396US	1.030,00
Mobile sottolavabo 600 mm	Bianco laccato opaco		E3395Y1	935,00
	Antracite laccato opaco		E3395Y2	935,00
	Tortora laccato opaco		E3395UP	935,00
	Blu cenere laccato opaco (frontale cannettato)		E3395UQ	935,00
	Olmo scuro		E3395UR	935,00
	Rovere bianco		E3395US	935,00
Prodotti compatibili				
Sifone salvaspazio in plastica	Neutro		EE23033967	25,00

ATELIER
COLLECTIONS

Mobile sottolavabo 2 cassetti per lavabo asimmetrico, profondità 505 mm

Descrizione

Con 2 cassetti esterni asimmetrici ad estrazione totale e chiusura rallentata. Da abbinare al lavabo Top asimmetrico La dolce vita®, secondo le tabelle di compatibilità a partire da pag. 72. Dotato di apertura a gola (J). Interno dei cassetti color antracite opaco. Disponibile in 4 finiture laccate opache e in 2 finiture melamminiche. Si raccomanda l'utilizzo del sifone salvaspazio EE23033967, da acquistare separatamente.

Colori



Prodotti

Prodotti	Colori e finiture	In Stock	Codice	Euro (€) Pallet
Mobile sottolavabo 1200 mm - versione sinistra	Bianco laccato opaco		E3447Y1	1.220,00
	Antracite laccato opaco		E3447Y2	1.220,00
	Tortora laccato opaco		E3447UP	1.220,00
	Blu cenere laccato opaco (frontale cannettato)		E3447UQ	1.220,00
	Olmo scuro		E3447UR	1.220,00
	Rovere bianco		E3447US	1.220,00

Prodotti compatibili

Sifone salvaspazio in plastica	Neutro		EE23033967	25,00
--------------------------------	--------	--	------------	-------

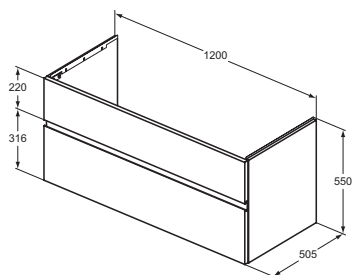
ATELIER
COLLECTIONS

Mobile sottolavabo 2 cassetti per lavabo asimmetrico, profondità 505 mm

Descrizione

Con 2 cassetti esterni asimmetrici ad estrazione totale e chiusura rallentata. Da abbinare al lavabo Top asimmetrico La dolce vita®, secondo le tabelle di compatibilità a partire da pag. 72. Dotato di apertura a gola (J). Interno dei cassetti color antracite opaco. Disponibile in 4 finiture laccate opache e in 2 finiture melamminiche. Si raccomanda l'utilizzo del sifone salvaspazio EE23033967, da acquistare separatamente.

Colori



Prodotti

Prodotti	Colori e finiture	In Stock	Codice	Euro (€) Pallet
Mobile sottolavabo 1200 mm - versione destra	Bianco laccato opaco		E3448Y1	1.220,00
	Antracite laccato opaco		E3448Y2	1.220,00
	Tortora laccato opaco		E3448UP	1.220,00
	Blu cenere laccato opaco (frontale cannettato)		E3448UQ	1.220,00
	Olmo scuro		E3448UR	1.220,00
	Rovere bianco		E3448US	1.220,00

Prodotti compatibili

Sifone salvaspazio in plastica	Neutro		EE23033967	25,00
--------------------------------	--------	--	------------	-------

Mobili Atelier Finesse

NOVITÀ - DISPONIBILE DA APRILE 2024

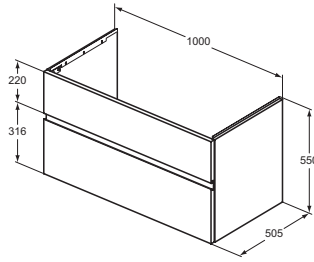
A T E L I E R
COLLECTIONS

Mobile sottolavabo 2 cassetti per lavabo asimmetrico, profondità 505 mm

Descrizione

Con 2 cassetti esterni asimmetrici ad estrazione totale e chiusura rallentata. Da abbinare al lavabo Top asimmetrico La dolce vita®, secondo le tabelle di compatibilità a partire da pag. 72. Dotato di apertura a gola (J). Interno dei cassetti color antracite opaco. Disponibile in 4 finiture laccate opache e in 2 finiture melamminiche. Si raccomanda l'utilizzo del sifone salvaspazio EE23033967, da acquistare separatamente.

Colori

Prodotti

Prodotti	Colori e finiture	In Stock	Codice	Euro (€)	Pallet
Mobile sottolavabo 1000 mm - versione sinistra	Bianco laccato opaco		E3445Y1	1.125,00	
	Antracite laccato opaco		E3445Y2	1.125,00	
	Tortora laccato opaco		E3445UP	1.125,00	
	Blu cenere laccato opaco (frontale cannettato)		E3445UQ	1.125,00	
	Olmo scuro		E3445UR	1.125,00	
	Rovere bianco		E3445US	1.125,00	

Prodotti compatibili

Sifone salvaspazio in plastica	Neutro		EE23033967	25,00	
--------------------------------	--------	--	-------------------	--------------	--

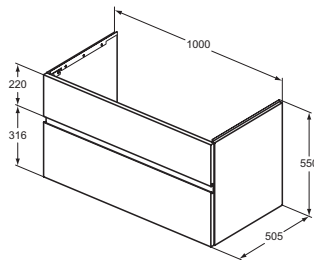
A T E L I E R
COLLECTIONS

Mobile sottolavabo 2 cassetti per lavabo asimmetrico, profondità 505 mm

Descrizione

Con 2 cassetti esterni asimmetrici ad estrazione totale e chiusura rallentata. Da abbinare al lavabo Top asimmetrico La dolce vita®, secondo le tabelle di compatibilità a partire da pag. 72. Dotato di apertura a gola (J). Interno dei cassetti color antracite opaco. Disponibile in 4 finiture laccate opache e in 2 finiture melamminiche. Si raccomanda l'utilizzo del sifone salvaspazio EE23033967, da acquistare separatamente.

Colori

Prodotti

Prodotti	Colori e finiture	In Stock	Codice	Euro (€)	Pallet
Mobile sottolavabo 1000 mm - versione destra	Bianco laccato opaco		E3446Y1	1.125,00	
	Antracite laccato opaco		E3446Y2	1.125,00	
	Tortora laccato opaco		E3446UP	1.125,00	
	Blu cenere laccato opaco (frontale cannettato)		E3446UQ	1.125,00	
	Olmo scuro		E3446UR	1.125,00	
	Rovere bianco		E3446US	1.125,00	

Prodotti compatibili

Sifone salvaspazio in plastica	Neutro		EE23033967	25,00	
--------------------------------	--------	--	-------------------	--------------	--

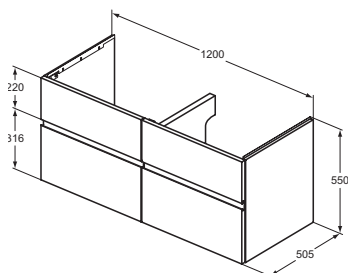
A T E L I E R
 COLLECTIONS

Mobile sottolavabo 4 cassetti, profondità 505 mm

Descrizione

Con 4 cassetti esterni asimmetrici ad estrazione totale e chiusura rallentata. Da abbinare al lavabo Top i.life B T460201, secondo le tabelle di compatibilità a partire da pag. 72. Dotato di apertura a gola (J). Interno dei cassetti color antracite opaco. Disponibile in 4 finiture laccate opache e in 2 finiture melamminiche. Si raccomanda l'utilizzo del sifone salvaspazio EE23033967, da acquistare separatamente.

Colori

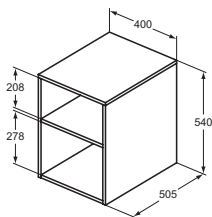

Prodotti	Colori e finiture	In Stock	Codice	Euro (€) Pallet
Mobile sottolavabo 1200 mm	Bianco laccato opaco		E3399Y1	1.727,00
	Antracite laccato opaco		E3399Y2	1.727,00
	Tortora laccato opaco		E3399UP	1.727,00
	Blu cenere laccato opaco (frontale cannettato)		E3399UQ	1.727,00
	Olmo scuro		E3399UR	1.727,00
	Rovere bianco		E3399US	1.727,00
Prodotti compatibili				
Sifone salvaspazio in plastica	Neutro		EE23033967	25,00

ATELIER
COLLECTIONS

Modulo a giorno 400 mm

Descrizione

Completo di top e con ripiano interno fisso. Da abbinare lateralmente ai mobili sottolavabo completi di Top con altezza 550 mm e profondità 505 mm (E3394/E3397/E3396/E3395/E3447/E3448/E3445/E3446/E3399). Disponibile in 4 finiture laccate opache e in 2 finiture melamminiche.

Colori



Y1 Y2 UP UQ UR US

Prodotti

Prodotti	Colori e finiture	In Stock	Codice	Euro (€) Pallet
Modulo a giorno	Bianco laccato opaco		E3401Y1	443,50
	Antracite laccato opaco		E3401Y2	443,50
	Tortora laccato opaco		E3401UP	443,50
	Blu cenere laccato opaco (frontale cannettato)		E3401UQ	443,50
	Olmo scuro		E3401UR	443,50
	Rovere bianco		E3401US	443,50

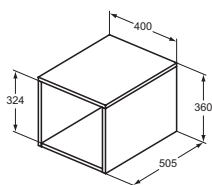
ATELIER
COLLECTIONS

Modulo a giorno 400 mm

Descrizione

Da abbinare lateralmente ai mobili sottolavabo completi di Top con altezza 370 mm e profondità 505 mm (E3393/E3392/E3391/E3398). Disponibile in 4 finiture laccate opache e in 2 finiture melamminiche.

Colori



Y1 Y2 UP UQ UR US

Prodotti

Prodotti	Colori e finiture	In Stock	Codice	Euro (€) Pallet
Modulo a giorno	Bianco laccato opaco		E3402Y1	380,50
	Antracite laccato opaco		E3402Y2	380,50
	Tortora laccato opaco		E3402UP	380,50
	Blu cenere laccato opaco (frontale cannettato)		E3402UQ	380,50
	Olmo scuro		E3402UR	380,50
	Rovere bianco		E3402US	380,50

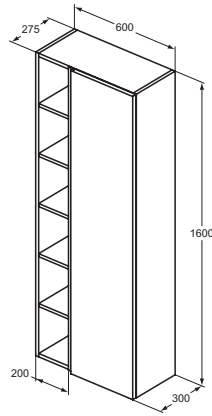
A T E L I E R
 COLLECTIONS

Mobile a colonna 600x1600 mm

Descrizione

Con 1 anta a chiusura ammortizzata reversibile. Sono inclusi 5 ripiani esterni e 5 ripiani interni di cui 4 in vetro. Disponibile in 4 finiture laccate opache e in 2 finiture melamminiche.

Colori



Prodotti

Prodotti	Colori e finiture	In Stock	Codice	Euro (€) Pallet
Mobile a colonna 600x1600 mm	Bianco laccato opaco		E3442Y1	1.014,00
	Antracite laccato opaco		E3442Y2	1.014,00
	Tortora laccato opaco		E3442UP	1.014,00
	Blu cenere laccato opaco (frontale cannettato)		E3442UQ	1.014,00
	Olmo scuro		E3442UR	1.014,00
	Rovere bianco		E3442US	1.014,00

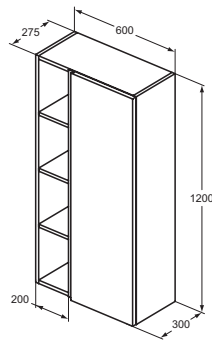
A T E L I E R
 COLLECTIONS

Mobile a colonna 600x1200 mm

Descrizione

Con 1 anta a chiusura ammortizzata reversibile. Sono inclusi 3 ripiani esterni e 3 ripiani interni di cui 2 in vetro. Disponibile in 4 finiture laccate opache e in 2 finiture melamminiche.

Colori



Prodotti

Prodotti	Colori e finiture	In Stock	Codice	Euro (€) Pallet
Mobile a colonna 600x1200 mm	Bianco laccato opaco		E3443Y1	950,50
	Antracite laccato opaco		E3443Y2	950,50
	Tortora laccato opaco		E3443UP	950,50
	Blu cenere laccato opaco (frontale cannettato)		E3443UQ	950,50
	Olmo scuro		E3443UR	950,50
	Rovere bianco		E3443US	950,50

Mobili Connect AIR

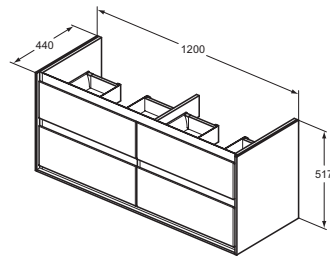

Mobile sottolavabo 1200 mm

Descrizione

Con 4 cassetti ad estrazione totale, a chiusura rallentata e maniglia integrata. Disponibile in 6 differenti finiture. Abbinabile al lavabo Top Connect AIR o Strada II come specificato nelle tabelle di compatibilità a partire da pag. 72.

Colori



B2 EQ KN PS UK VY

Prodotti

Prodotti	Colori e finiture	In Stock	Codice	Euro (€)	Pallet
Mobile sottolavabo 1200 mm	Bianco lucido (Esterno) e B matt (Interno)		E0822B2	1.258,00	6
	Grigio lucido (Esterno) e B matt (Interno)		E0822EQ	1.258,00	6
	Bianco lucido (Esterno) e Grigio chiaro matt (Interno)		E0822KN	1.258,00	6
	Legno grigio (Esterno) e B matt (Interno)		E0822PS	1.258,00	6
	Legno miele (Esterno) e Marrone chiaro matt (Interno)		E0822UK	1.258,00	6
	Marrone scuro matt (Esterno) e B matt (Interno)		E0822VY	1.258,00	6

Mobile sottolavabo 1000 mm

Descrizione

Con 2 cassetti ad estrazione totale, a chiusura rallentata e maniglia integrata. Disponibile in 6 differenti finiture. Abbinabile al lavabo Top Connect AIR, Strada II, Tesi e I.life A come specificato nelle tabelle di compatibilità a partire da pag. 72.

Colori

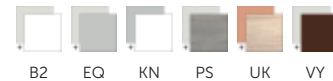

B2 EQ KN PS UK VY

Prodotti

Prodotti	Colori e finiture	In Stock	Codice	Euro (€)	Pallet
Mobile sottolavabo 1000 mm	Bianco lucido (Esterno) e B matt (Interno)		E0821B2	935,00	6
	Grigio lucido (Esterno) e B matt (Interno)		E0821EQ	935,00	6
	Bianco lucido (Esterno) e Grigio chiaro matt (Interno)		E0821KN	935,00	6
	Legno grigio (Esterno) e B matt (Interno)		E0821PS	935,00	6
	Legno miele (Esterno) e Marrone chiaro matt (Interno)		E0821UK	935,00	6
	Marrone scuro matt (Esterno) e B matt (Interno)		E0821VY	935,00	6

Mobili Connect AIR

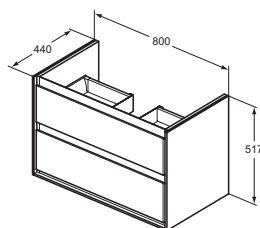

Mobile sottolavabo 800 mm

Descrizione

Con 2 cassetti ad estrazione totale, a chiusura rallentata e maniglia integrata. Disponibile in 6 differenti finiture. Abbinabile al lavabo Top Connect AIR, Strada II, Tesi e I.life A come specificato nelle tabelle di compatibilità a partire da pag. 72.

Colori



Prodotti

Prodotti	Colori e finiture	In Stock	Codice	Euro (€)	Pallet
Mobile sottolavabo 800 mm	Bianco lucido (Esterno) e B matt (Interno)		E0819B2	893,50	6
	Grigio lucido (Esterno) e B matt (Interno)		E0819EQ	893,50	6
	Bianco lucido (Esterno) e Grigio chiaro matt (Interno)		E0819KN	893,50	6
	Legno grigio (Esterno) e B matt (Interno)		E0819PS	893,50	6
	Legno miele (Esterno) e Marrone chiaro matt (Interno)		E0819UK	893,50	6
	Marrone scuro matt (Esterno) e B matt (Interno)		E0819VY	893,50	6

Mobile sottolavabo 600 mm

Descrizione

Con 2 cassetti ad estrazione totale, a chiusura rallentata e maniglia integrata. Disponibile in 6 differenti finiture. Abbinabile al lavabo Top Connect AIR, Strada II, Tesi e I.life A come specificato nelle tabelle di compatibilità a partire da pag. 72.

Colori



Prodotti

Prodotti	Colori e finiture	In Stock	Codice	Euro (€)	Pallet
Mobile sottolavabo 600 mm	Bianco lucido (Esterno) e B matt (Interno)	☑	E0818B2	829,00	9
	Grigio lucido (Esterno) e B matt (Interno)	☑	E0818EQ	829,00	9
	Bianco lucido (Esterno) e Grigio chiaro matt (Interno)		E0818KN	829,00	9
	Legno grigio (Esterno) e B matt (Interno)	☑	E0818PS	829,00	9
	Legno miele (Esterno) e Marrone chiaro matt (Interno)		E0818UK	829,00	9
	Marrone scuro matt (Esterno) e B matt (Interno)		E0818VY	829,00	9

Mobili Connect AIR

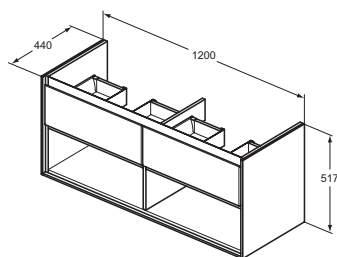

Mobile sottolavabo 1200 mm

Descrizione

Con 2 cassetti ad estrazione totale, a chiusura rallentata, maniglia integrata e due vani a giorno. Disponibile in 6 differenti finiture. Abbinabile al lavabo Top Connect AIR o Strada II come specificato nelle tabelle di compatibilità a partire da pag. 72.

Colori



B2 EQ KN PS UK VY

Prodotti

Prodotti	Colori e finiture	In Stock	Codice	Euro (€)	Pallet
Mobile sottolavabo 1200 mm	Bianco lucido (Esterno) e B matt (Interno)		E0829B2	1.144,00	6
	Grigio lucido (Esterno) e B matt (Interno)		E0829EQ	1.144,00	6
	Bianco lucido (Esterno) e Grigio chiaro matt (Interno)		E0829KN	1.144,00	6
	Legno grigio (Esterno) e B matt (Interno)		E0829PS	1.144,00	6
	Legno miele (Esterno) e Marrone chiaro matt (Interno)		E0829UK	1.144,00	6
	Marrone scuro matt (Esterno) e B matt (Interno)		E0829VY	1.144,00	6

Mobile sottolavabo 1000 mm

Descrizione

Con 1 cassetto ad estrazione totale, a chiusura rallentata, maniglia integrata e un vano a giorno. Disponibile in 6 differenti finiture. Abbinabile al lavabo Top Connect AIR, Strada II, Tesi e I.life A come specificato nelle tabelle di compatibilità a partire da pag. 72.

Colori



B2 EQ KN PS UK VY

Prodotti

Prodotti	Colori e finiture	In Stock	Codice	Euro (€)	Pallet
Mobile sottolavabo 1000 mm	Bianco lucido (Esterno) e B matt (Interno)		E0828B2	837,00	6
	Grigio lucido (Esterno) e B matt (Interno)		E0828EQ	837,00	6
	Bianco lucido (Esterno) e Grigio chiaro matt (Interno)		E0828KN	837,00	6
	Legno grigio (Esterno) e B matt (Interno)		E0828PS	837,00	6
	Legno miele (Esterno) e Marrone chiaro matt (Interno)	☑	E0828UK	837,00	6
	Marrone scuro matt (Esterno) e B matt (Interno)		E0828VY	837,00	6

Mobili Connect AIR

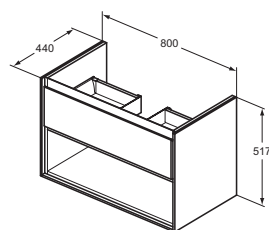

Mobile sottolavabo 800 mm

Descrizione

Con 1 cassetto ad estrazione totale, a chiusura rallentata, maniglia integrata e un vano a giorno. Disponibile in 6 differenti finiture. Abbinabile al lavabo Top Connect AIR, Strada II, Tesi e I.life A come specificato nelle tabelle di compatibilità a partire da pag. 72.

Colori



Prodotti

Prodotti	Colori e finiture	In Stock	Codice	Euro (€)	Pallet
Mobile sottolavabo 800 mm	Bianco lucido (Esterno) e B matt (Interno)		E0827B2	804,50	6
	Grigio lucido (Esterno) e B matt (Interno)		E0827EQ	804,50	6
	Bianco lucido (Esterno) e Grigio chiaro matt (Interno)		E0827KN	804,50	6
	Legno grigio (Esterno) e B matt (Interno)		E0827PS	804,50	6
	Legno miele (Esterno) e Marrone chiaro matt (Interno)		E0827UK	804,50	6
	Marrone scuro matt (Esterno) e B matt (Interno)		E0827VY	804,50	6

Mobile sottolavabo 600 mm

Descrizione

Con 1 cassetto ad estrazione totale, a chiusura rallentata, maniglia integrata e un vano a giorno. Disponibile in 6 differenti finiture. Abbinabile al lavabo Top Connect AIR, Strada II, Tesi e I.life A come specificato nelle tabelle di compatibilità a partire da pag. 72.

Colori

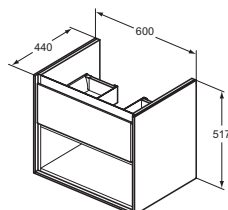

Prodotti

Prodotti	Colori e finiture	In Stock	Codice	Euro (€)	Pallet
Mobile sottolavabo 600 mm	Bianco lucido (Esterno) e B matt (Interno)		E0826B2	755,50	9
	Grigio lucido (Esterno) e B matt (Interno)		E0826EQ	755,50	9
	Bianco lucido (Esterno) e Grigio chiaro matt (Interno)		E0826KN	755,50	9
	Legno grigio (Esterno) e B matt (Interno)		E0826PS	755,50	9
	Legno miele (Esterno) e Marrone chiaro matt (Interno)		E0826UK	755,50	9
	Marrone scuro matt (Esterno) e B matt (Interno)		E0826VY	755,50	9

Mobili Connect AIR

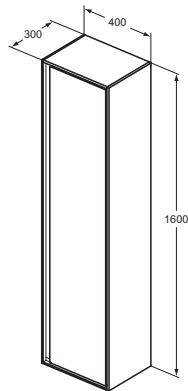

Mobile a colonna 400x1600 mm

Descrizione

Anta con cerniere a chiusura ammortizzata e maniglia integrata, installabile con apertura sia a destra che a sinistra. Sono inclusi 5 ripiani di cui 4 in vetro.

Colori



Prodotti

Prodotti	Colori e finiture	In Stock	Codice	Euro (€)	Pallet
Mobile a colonna 400x1600 mm	Bianco lucido (Esterno) e B matt (Interno)	☑	E0832B2	755,50	8
	Grigio lucido (Esterno) e B matt (Interno)		E0832EQ	755,50	8
	Bianco lucido (Esterno) e Grigio chiaro matt (Interno)		E0832KN	755,50	8
	Legno grigio (Esterno) e B matt (Interno)		E0832PS	755,50	8
	Legno miele (Esterno) e Marrone chiaro matt (Interno)		E0832UK	755,50	8
	Marrone scuro matt (Esterno) e B matt (Interno)		E0832VY	755,50	8

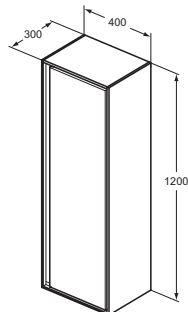

Mobile a colonna 400x1200 mm

Descrizione

Anta con cerniere a chiusura ammortizzata e maniglia integrata, installabile con apertura sia a destra che a sinistra. Sono inclusi 3 ripiani di cui 2 in vetro.

Colori



Prodotti

Prodotti	Colori e finiture	In Stock	Codice	Euro (€)	Pallet
Mobile a colonna 400x1200 mm	Bianco lucido (Esterno) e B matt (Interno)		E0834B2	675,50	8
	Grigio lucido (Esterno) e B matt (Interno)		E0834EQ	675,50	8
	Bianco lucido (Esterno) e Grigio chiaro matt (Interno)		E0834KN	675,50	8
	Legno grigio (Esterno) e B matt (Interno)		E0834PS	675,50	8
	Legno miele (Esterno) e Marrone chiaro matt (Interno)		E0834UK	675,50	8
	Marrone scuro matt (Esterno) e B matt (Interno)		E0834VY	675,50	8

Mobili Connect AIR

Top per mobile sottolavabo

Descrizione

Da abbinare ai mobili sottolavabo per l'installazione di lavabi d'appoggio su piano. Il piano non è forato, il foro deve essere fatto durante l'installazione. Disponibile in 5 finiture.

Colori



B2 EQ PS UK VY

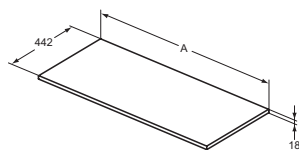

	A
E0852	1204
E0851	1004
E0849	804
E0848	604

Prodotti	Colori e finiture	In Stock	Codice	Euro (€) Pallet
Top 1200 mm	Bianco lucido		E0852B2	220,50
	Grigio lucido		E0852EQ	220,50
	Legno grigio		E0852PS	220,50
	Legno miele		E0852UK	220,50
	Marrone scuro matt		E0852VY	220,50
Top 1000 mm	Bianco lucido	☑	E0851B2	204,00
	Grigio lucido		E0851EQ	204,00
	Legno grigio		E0851PS	204,00
	Legno miele		E0851UK	204,00
	Marrone scuro matt		E0851VY	204,00
Top 800 mm	Bianco lucido		E0849B2	188,50
	Grigio lucido		E0849EQ	188,50
	Legno grigio		E0849PS	188,50
	Legno miele		E0849UK	188,50
	Marrone scuro matt		E0849VY	188,50
Top 600 mm	Bianco lucido		E0848B2	173,00
	Grigio lucido		E0848EQ	173,00
	Legno grigio		E0848PS	173,00
	Legno miele		E0848UK	173,00
	Marrone scuro matt		E0848VY	173,00

Mobili i.life B

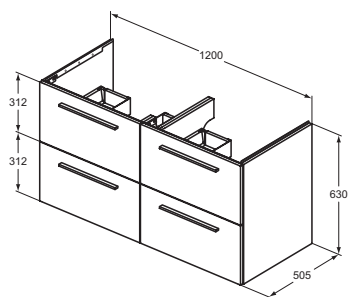

Mobile sottolavabo 1200 mm

Descrizione

Con 4 cassetti esterni ad estrazione totale e chiusura rallentata. Abbinabile al lavabo Top i.life B T460201. Cassetti in metallo sottile ed interni del mobile color antracite. Disponibile in 7 differenti finiture melamminiche. Da completare con 4 maniglie T5326, da acquistare separatamente, disponibili nei colori nero opaco e cromato. Si raccomanda l'utilizzo del sifone salvaspazio EE23033967, da acquistare separatamente. Vedi tabelle di compatibilità a partire da pag. 72.

Colori

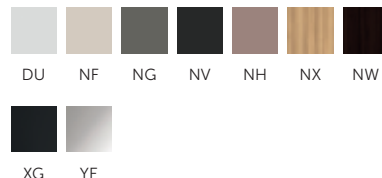

Prodotti	Colori e finiture	In Stock	Codice	Euro (€)	Pallet
Mobile sottolavabo 1200 mm	Bianco opaco		T5278DU	1.127,50	
	Sabbia opaca		T5278NF	1.127,50	
	Grigio quarzo opaco		T5278NG	1.127,50	
	Grigio carbonio opaco		T5278NV	1.127,50	
	Greige opaco		T5278NH	1.127,50	
	Quercia chiara		T5278NX	1.127,50	
	Quercia scura		T5278NW	1.127,50	
Maniglia 340 mm	Nero Seta	☑	T5326XG	48,50	
	Cromato	☑	T5326YE	48,50	

Mobile sottolavabo 1200 mm

Descrizione

Con 2 cassetti esterni ad estrazione totale e chiusura rallentata. Abbinabile al lavabo Top i.life B T460201. Cassetti in metallo sottile ed interni del mobile color antracite. Disponibile in 7 differenti finiture melamminiche. Da completare con 2 maniglie T5326, da acquistare separatamente, disponibili nei colori nero opaco e cromato. Si raccomanda l'utilizzo del sifone salvaspazio EE23033967, da acquistare separatamente. Vedi tabelle di compatibilità a partire da pag. 72.

Colori

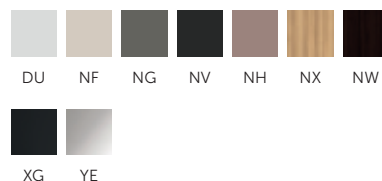

Prodotti	Colori e finiture	In Stock	Codice	Euro (€)	Pallet
Mobile sottolavabo 1200 mm	Bianco opaco		T5277DU	845,50	
	Sabbia opaca		T5277NF	845,50	
	Grigio quarzo opaco		T5277NG	845,50	
	Grigio carbonio opaco		T5277NV	845,50	
	Greige opaco		T5277NH	845,50	
	Quercia chiara		T5277NX	845,50	
	Quercia scura		T5277NW	845,50	
Maniglia 340 mm	Nero Seta	☑	T5326XG	48,50	
	Cromato	☑	T5326YE	48,50	

Mobili i.life B

NOVITÀ

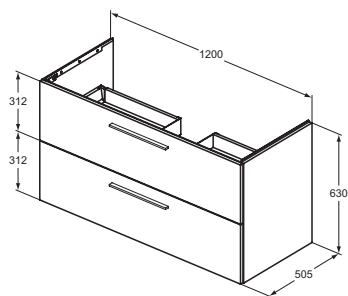

Mobile sottolavabo 1200 mm

Descrizione

Con 2 cassetti esterni ad estrazione totale e chiusura rallentata. Abbinabile ai lavabi Top Solos e Extra. Cassetti in metallo sottile ed interni del mobile color antracite. Disponibile in 7 differenti finiture melamminiche. Da completare con 2 maniglie T5326, da acquistare separatamente, disponibili nei colori nero seta e cromato. Si raccomanda l'utilizzo del sifone salvaspazio EE23033967, da acquistare separatamente. Vedi tabelle di compatibilità a partire da pag. 72.

Colori

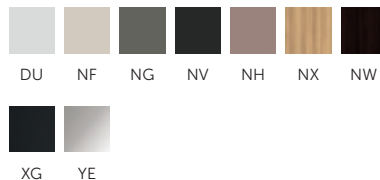

Prodotti

Prodotti	Colori e finiture	In Stock	Codice	Euro (€) Pallet
Mobile sottolavabo 1200 mm	Bianco opaco		T5514DU	933,50
	Sabbia opaca		T5514NF	933,50
	Grigio quarzo opaco		T5514NG	933,50
	Grigio carbonio opaco		T5514NV	933,50
	Greige opaco		T5514NH	933,50
	Quercia chiara		T5514NX	933,50
	Quercia scura		T5514NW	933,50
Maniglia 340 mm	Nero seta	☑	T5326XG	48,50
	Cromato	☑	T5326YE	48,50

NOVITÀ

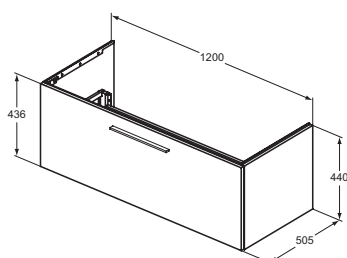

Mobile sottolavabo 1200 mm

Descrizione

Con 1 cassetto esterno ad estrazione totale e chiusura rallentata. Abbinabile ai lavabi Top Solos, Extra, La dolce vita® e i.life B. Cassetti in metallo sottile ed interni del mobile color antracite. Disponibile in 7 differenti finiture melamminiche. Da completare con 1 maniglia T5326, da acquistare separatamente, disponibili nei colori nero seta e cromato. Si raccomanda l'utilizzo del sifone salvaspazio EE23033967, da acquistare separatamente. Vedi tabelle di compatibilità a partire da pag. 72.

Colori

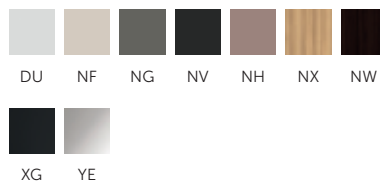

Prodotti

Prodotti	Colori e finiture	In Stock	Codice	Euro (€) Pallet
Mobile sottolavabo 1200 mm	Bianco opaco		T5515DU	855,50
	Sabbia opaca		T5515NF	855,50
	Grigio quarzo opaco		T5515NG	855,50
	Grigio carbonio opaco		T5515NV	855,50
	Greige opaco		T5515NH	855,50
	Quercia chiara		T5515NX	855,50
	Quercia scura		T5515NW	855,50
Maniglia 340 mm	Nero seta	☑	T5326XG	48,50
	Cromato	☑	T5326YE	48,50

Mobili i.life B

NOVITÀ

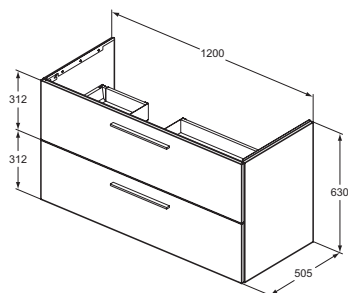

Mobile sottolavabo 1200 mm per lavabo asimmetrico

Descrizione

Con 2 cassetti esterni ad estrazione totale e chiusura rallentata. Abbinabile al lavabo Top asimmetrico La dolce vita®. Cassetti in metallo sottile ed interni del mobile color antracite. Disponibile in 7 differenti finiture melamminiche. Da completare con 2 maniglie T5326, da acquistare separatamente, disponibili nei colori nero seta e cromato. Si raccomanda l'utilizzo del sifone salvaspazio EE23033967, da acquistare separatamente. Vedi tabelle di compatibilità a partire da pag. 72.

Disponibile da aprile 2024

Colori

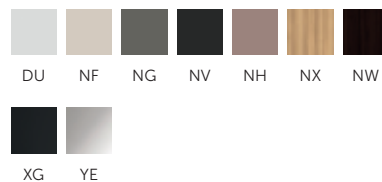

Prodotti

Prodotti	Colori e finiture	In Stock	Codice	Euro (€)	Pallet
Mobile sottolavabo 1200 mm - versione sinistra	Bianco opaco		T5586DU	933,50	
	Sabbia opaca		T5586NF	933,50	
	Grigio quarzo opaco		T5586NG	933,50	
	Grigio carbonio opaco		T5586NV	933,50	
	Greige opaco		T5586NH	933,50	
	Quercia chiara		T5586NX	933,50	
	Quercia scura		T5586NW	933,50	
Maniglia 340 mm	Nero seta	☑	T5326XG	48,50	
	Cromato	☑	T5326YE	48,50	

NOVITÀ

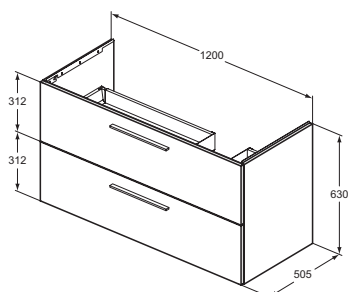

Mobile sottolavabo 1200 mm per lavabo asimmetrico

Descrizione

Con 2 cassetti esterni ad estrazione totale e chiusura rallentata. Abbinabile al lavabo Top asimmetrico La dolce vita®. Cassetti in metallo sottile ed interni del mobile color antracite. Disponibile in 7 differenti finiture melamminiche. Da completare con 2 maniglie T5326, da acquistare separatamente, disponibili nei colori nero seta e cromato. Si raccomanda l'utilizzo del sifone salvaspazio EE23033967, da acquistare separatamente. Vedi tabelle di compatibilità a partire da pag. 72.

Disponibile da aprile 2024

Colori

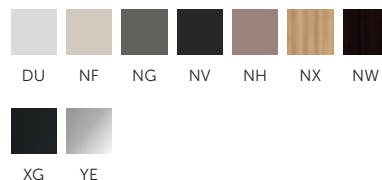

Prodotti

Prodotti	Colori e finiture	In Stock	Codice	Euro (€)	Pallet
Mobile sottolavabo 1200 mm - versione destra	Bianco opaco		T5587DU	933,50	
	Sabbia opaca		T5587NF	933,50	
	Grigio quarzo opaco		T55187G	933,50	
	Grigio carbonio opaco		T55187V	933,50	
	Greige opaco		T55187H	933,50	
	Quercia chiara		T5587NX	933,50	
	Quercia scura		T5587NW	933,50	
Maniglia 340 mm	Nero seta	☑	T5326XG	48,50	
	Cromato	☑	T5326YE	48,50	

Mobili i.life B

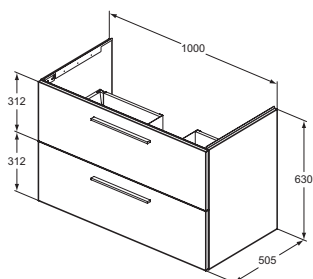

Mobile sottolavabo 1000 mm

Descrizione

Con 2 cassetti esterni ad estrazione totale e chiusura rallentata. Abbinabile ai lavabi Top Solos, Extra e i.life B. Cassetti in metallo sottile ed interni del mobile color antracite. Disponibile in 7 differenti finiture melamminiche. Da completare con 2 maniglie T5326, da acquistare separatamente, disponibili nei colori nero opaco e cromato. Si raccomanda l'utilizzo del sifone salvaspazio EE23033967, da acquistare separatamente. Vedi tabelle di compatibilità a partire da pag. 72.

Colori

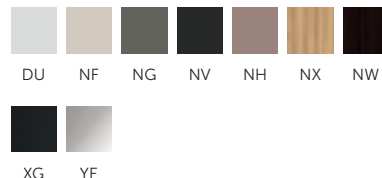

Prodotti

Prodotti	Colori e finiture	In Stock	Codice	Euro (€) Pallet
Mobile sottolavabo 1000 mm	Bianco opaco		T5276DU	775,50
	Sabbia opaca		T5276NF	775,50
	Grigio quarzo opaco		T5276NG	775,50
	Grigio carbonio opaco		T5276NV	775,50
	Greige opaco		T5276NH	775,50
	Quercia chiara		T5276NX	775,50
	Quercia scura		T5276NW	775,50
Maniglia 340 mm	Nero seta	☑	T5326XG	48,50
	Cromato	☑	T5326YE	48,50

Mobile sottolavabo 1000 mm

Descrizione

Con un cassetto esterno ad estrazione totale e chiusura rallentata. Da abbinare ai lavabi Top Solos, Extra, La dolce vita® e i.life B. Cassetto in metallo sottile ed interni del mobile color antracite. Disponibile in 7 differenti finiture melamminiche. Da completare con la maniglia T5326, da acquistare separatamente, disponibile nei colori nero opaco e cromato. Si raccomanda l'utilizzo del sifone salvaspazio EE23033967, da acquistare separatamente. Vedi tabelle di compatibilità a partire da pag. 72.

Colori

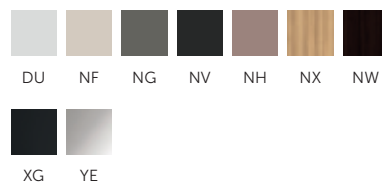

Prodotti

Prodotti	Colori e finiture	In Stock	Codice	Euro (€) Pallet
Mobile sottolavabo 1000 mm	Bianco opaco		T5275DU	704,50
	Sabbia opaca		T5275NF	704,50
	Grigio quarzo opaco		T5275NG	704,50
	Grigio carbonio opaco		T5275NV	704,50
	Greige opaco		T5275NH	704,50
	Quercia chiara		T5275NX	704,50
	Quercia scura		T5275NW	704,50
Maniglia 340 mm	Nero seta	☑	T5326XG	48,50
	Cromato	☑	T5326YE	48,50

Mobili i.life B

NOVITÀ

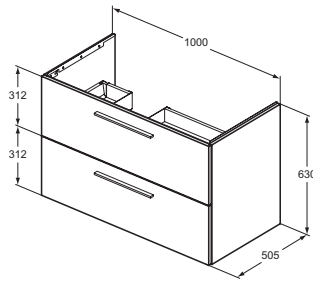

Mobile sottolavabo 1000 mm per lavabo asimmetrico

Descrizione

Con 2 cassetti esterni ad estrazione totale e chiusura rallentata. Abbinabile al lavabo Top asimmetrico La dolce vita®. Cassetti in metallo sottile ed interni del mobile color antracite. Disponibile in 7 differenti finiture melamminiche. Da completare con 2 maniglie T5326, da acquistare separatamente, disponibili nei colori nero seta e cromato. Si raccomanda l'utilizzo del sifone salvaspazio EE23033967, da acquistare separatamente. Vedi tabelle di compatibilità a partire da pag. 72.

Disponibile da aprile 2024

Colori

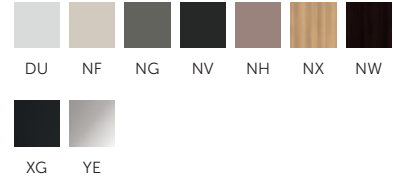

Prodotti

Mobile sottolavabo 1000 mm - versione sinistra

Colori e finiture	In Stock	Codice	Euro (€)	Pallet
Bianco opaco		T5584DU	855,50	
Sabbia opaca		T5584NF	855,50	
Grigio quarzo opaco		T5584NG	855,50	
Grigio carbonio opaco		T5584NV	855,50	
Greige opaco		T5584NH	855,50	
Quercia chiara		T5584NX	855,50	
Quercia scura		T5584NW	855,50	
Nero seta	☑	T5326XG	48,50	
Cromato	☑	T5326YE	48,50	

Maniglia 340 mm

NOVITÀ

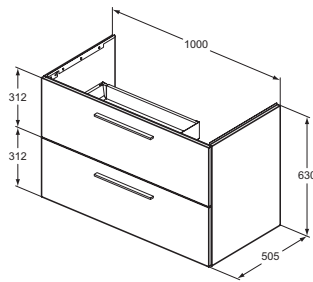

Mobile sottolavabo 1000 mm per lavabo asimmetrico

Descrizione

Con 2 cassetti esterni ad estrazione totale e chiusura rallentata. Abbinabile al lavabo Top asimmetrico La dolce vita®. Cassetti in metallo sottile ed interni del mobile color antracite. Disponibile in 7 differenti finiture melamminiche. Da completare con 2 maniglie T5326, da acquistare separatamente, disponibili nei colori nero seta e cromato. Si raccomanda l'utilizzo del sifone salvaspazio EE23033967, da acquistare separatamente. Vedi tabelle di compatibilità a partire da pag. 72.

Disponibile da aprile 2024

Colori

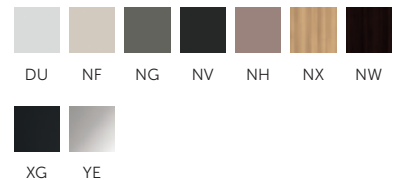

Prodotti

Mobile sottolavabo 1000 mm - versione destra

Colori e finiture	In Stock	Codice	Euro (€)	Pallet
Bianco opaco		T5585DU	855,50	
Sabbia opaca		T5585NF	855,50	
Grigio quarzo opaco		T5585NG	855,50	
Grigio carbonio opaco		T5585NV	855,50	
Greige opaco		T5585NH	855,50	
Quercia chiara		T5585NX	855,50	
Quercia scura		T5585NW	855,50	
Nero seta	☑	T5326XG	48,50	
Cromato	☑	T5326YE	48,50	

Maniglia 340 mm

Mobili i.life B

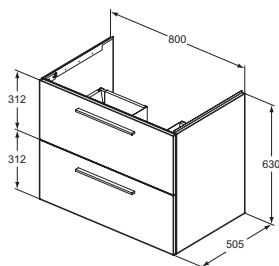

Mobile sottolavabo 800 mm

Descrizione

Con 2 cassetti esterni ad estrazione totale e chiusura rallentata. Abbinabile ai lavabi Top i.life B, Extra e Calla. Cassetti in metallo sottile ed interni del mobile color antracite. Disponibile in 7 differenti finiture melamminiche. Da completare con 2 maniglie T5326, da acquistare separatamente, disponibili nei colori nero opaco e cromato. Si raccomanda l'utilizzo del sifone salvaspazio EE23033967, da acquistare separatamente. Vedi tabelle di compatibilità a partire da pag. 72.

Colori

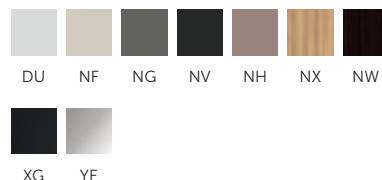

Prodotti

Prodotti	Colori e finiture	In Stock	Codice	Euro (€) Pallet
Mobile sottolavabo 800 mm	Bianco opaco		T5272DU	704,50
	Sabbia opaca		T5272NF	704,50
	Grigio quarzo opaco		T5272NG	704,50
	Grigio carbonio opaco		T5272NV	704,50
	Greige opaco		T5272NH	704,50
	Quercia chiara		T5272NX	704,50
	Quercia scura		T5272NW	704,50
Maniglia 340 mm	Nero seta	☑	T5326XG	48,50
	Cromato	☑	T5326YE	48,50

Mobile sottolavabo 800 mm

Descrizione

Con un cassetto esterno ad estrazione totale e chiusura rallentata. Abbinabile ai lavabi Top i.life B, Extra e Calla. Cassetto in metallo sottile ed interni del mobile color antracite. Disponibile in 7 differenti finiture melamminiche. Da completare con la maniglie T5326, da acquistare separatamente, disponibile nei colori nero opaco e cromato. Si raccomanda l'utilizzo del sifone salvaspazio EE23033967, da acquistare separatamente. Vedi tabelle di compatibilità a partire da pag. 72.

Colori

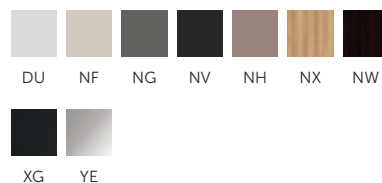

Prodotti

Prodotti	Colori e finiture	In Stock	Codice	Euro (€) Pallet
Mobile sottolavabo 800 mm	Bianco opaco		T5271DU	634,50
	Sabbia opaca		T5271NF	634,50
	Grigio quarzo opaco		T5271NG	634,50
	Grigio carbonio opaco		T5271NV	634,50
	Greige opaco		T5271NH	634,50
	Quercia chiara		T5271NX	634,50
	Quercia scura		T5271NW	634,50
Maniglia 340 mm	Nero seta	☑	T5326XG	48,50
	Cromato	☑	T5326YE	48,50

Mobili i.life B

Mobile sottolavabo 600 mm

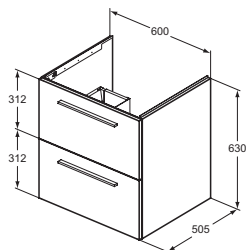

Descrizione

Con 2 cassetti esterni ad estrazione totale e chiusura rallentata. Abbinabile ai lavabi Top i.life B, Extra e Calla. Cassetti in metallo sottile ed interni del mobile color antracite. Disponibile in 7 differenti finiture melamminiche. Da completare con 2 maniglie T5326, da acquistare separatamente, disponibili nei colori nero opaco e cromato. Si raccomanda l'utilizzo del sifone salvaspazio EE23033967, da acquistare separatamente. Vedi tabelle di compatibilità a partire da pag. 72.

Colori

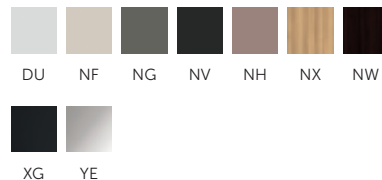

Prodotti

Prodotti	Colori e finiture	In Stock	Codice	Euro (€) Pallet
Mobile sottolavabo 600 mm	Bianco opaco		T5270DU	634,50
	Sabbia opaca		T5270NF	634,50
	Grigio quarzo opaco		T5270NG	634,50
	Grigio carbonio opaco		T5270NV	634,50
	Greige opaco		T5270NH	634,50
	Quercia chiara		T5270NX	634,50
	Quercia scura		T5270NW	634,50
Maniglia 340 mm	Nero seta	☑	T5326XG	48,50
	Cromato	☑	T5326YE	48,50

Mobile sottolavabo 600 mm

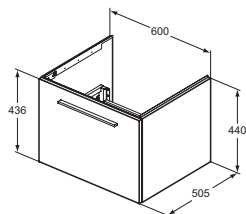

Descrizione

Con un cassetto esterno ad estrazione totale e chiusura rallentata. Da abbinare ai lavabi Top i.life B, Extra e Calla. Cassetto in metallo sottile ed interni del mobile color antracite. Disponibile in 7 differenti finiture melamminiche. Da completare con la maniglie T5326, da acquistare separatamente, disponibile nei colori nero opaco e cromato. Si raccomanda l'utilizzo del sifone salvaspazio EE23033967, da acquistare separatamente. Vedi tabelle di compatibilità a partire da pag. 72.

Colori

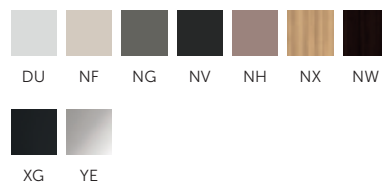

Prodotti

Prodotti	Colori e finiture	In Stock	Codice	Euro (€) Pallet
Mobile sottolavabo 600 mm	Bianco opaco		T5269DU	564,00
	Sabbia opaca		T5269NF	564,00
	Grigio quarzo opaco		T5269NG	564,00
	Grigio carbonio opaco		T5269NV	564,00
	Greige opaco		T5269NH	564,00
	Quercia chiara		T5269NX	564,00
	Quercia scura		T5269NW	564,00
Maniglia 340 mm	Nero seta	☑	T5326XG	48,50
	Cromato	☑	T5326YE	48,50

Mobili i.life B

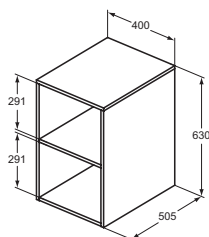

Modulo a giorno 400 mm

Descrizione

Completo di top e con ripiano interno fisso. Da abbinare lateralmente ai mobili sottolavabo, completi di lavabo Top, con altezza 630 mm (T5278/T5514/T5586/T5587/T5276/T5584/T5585/T5272/T5270). Disponibile in 7 differenti finiture melamminiche.

Colori



Prodotti

Prodotti	Colori e finiture	In Stock	Codice	Euro (€)	Pallet
Modulo a giorno	Bianco opaco		T5267DU	285,50	
	Sabbia opaca		T5267NF	285,50	
	Grigio quarzo opaco		T5267NG	285,50	
	Grigio carbonio opaco		T5267NV	285,50	
	Greige opaco		T5267NH	285,50	
	Quercia chiara		T5267NX	285,50	
	Quercia scura		T5267NW	285,50	

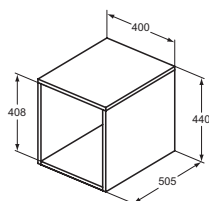

Modulo a giorno 400 mm

Descrizione

Completo di top, da abbinare lateralmente ai mobili sottolavabo, completi di lavabo Top, con altezza 440 mm (T5277/T5515/T5275/T5271/T5269). Disponibile in 7 differenti finiture melamminiche.

Colori



Prodotti

Prodotti	Colori e finiture	In Stock	Codice	Euro (€)	Pallet
Modulo a giorno	Bianco opaco		T5268DU	250,00	
	Sabbia opaca		T5268NF	250,00	
	Grigio quarzo opaco		T5268NG	250,00	
	Grigio carbonio opaco		T5268NV	250,00	
	Greige opaco		T5268NH	250,00	
	Quercia chiara		T5268NX	250,00	
	Quercia scura		T5268NW	250,00	

Mobili i.life B

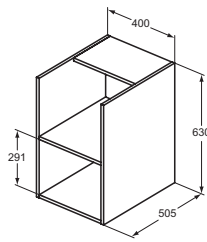

Modulo a giorno 400 mm

Descrizione

Con ripiano interno fisso, da abbinare lateralmente ai mobili sottolavabo con altezza 630 mm (T5278/T5514/T5586/T5587/T5276/T5584/T5585/T5272/T5270) e da completare con un top, per l'installazione di lavabi d'appoggio. Disponibile in 7 differenti finiture melamminiche.

Colori

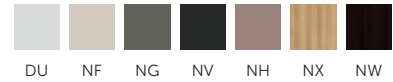

Prodotti

Prodotti	Colori e finiture	In Stock	Codice	Euro (€)	Pallet
Modulo a giorno	Bianco opaco		T5322DU	285,50	
	Sabbia opaca		T5322NF	285,50	
	Grigio quarzo opaco		T5322NG	285,50	
	Grigio carbonio opaco		T5322NV	285,50	
	Greige opaco		T5322NH	285,50	
	Quercia chiara		T5322NX	285,50	
	Quercia scura		T5322NW	285,50	

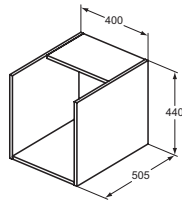

Modulo a giorno 400 mm

Descrizione

Da abbinare lateralmente ai mobili sottolavabo con altezza 440 mm (T5277/T5515/T5275/T5271/T5269) e da completare con un top, per l'installazione di lavabi d'appoggio. Disponibile in 7 differenti finiture melamminiche.

Colori



Prodotti

Prodotti	Colori e finiture	In Stock	Codice	Euro (€)	Pallet
Modulo a giorno	Bianco opaco		T5323DU	250,00	
	Sabbia opaca		T5323NF	250,00	
	Grigio quarzo opaco		T5323NG	250,00	
	Grigio carbonio opaco		T5323NV	250,00	
	Greige opaco		T5323NH	250,00	
	Quercia chiara		T5323NX	250,00	
	Quercia scura		T5323NW	250,00	

Mobili i.life B

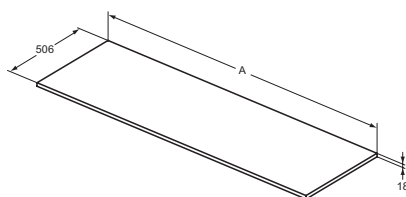

	A
T5321	1404
T5285	1604
T5286	1804
T5287	2004

Top per installazioni di più moduli con lavabo da appoggio su piano

Descrizione

Il piano non è forato, il foro deve essere fatto durante l'installazione. Disponibile in 7 differenti finiture melamminiche. Per fissare il worktop è necessario acquistare l'apposito set di fissaggio, da scegliere nella misura del mobile sottolavabo a cui si accoppia.

Colori



DU NF NG NV NH NX NW

Prodotti	Colori e finiture	In Stock	Codice	Euro (€)	Pallet
Top per mobile sottolavabo 2004 mm	Bianco opaco		T5287DU	285,50	
	Sabbia opaca		T5287NF	285,50	
	Grigio quarzo opaco		T5287NG	285,50	
	Grigio carbonio opaco		T5287NV	285,50	
	Greige opaco		T5287NH	285,50	
	Quercia chiara		T5287NX	285,50	
	Quercia scura		T5287NW	285,50	
Top per mobile sottolavabo 1804 mm	Bianco opaco		T5286DU	250,00	
	Sabbia opaca		T5286NF	250,00	
	Grigio quarzo opaco		T5286NG	250,00	
	Grigio carbonio opaco		T5286NV	250,00	
	Greige opaco		T5286NH	250,00	
	Quercia chiara		T5286NX	250,00	
	Quercia scura		T5286NW	250,00	
Top per mobile sottolavabo 1604 mm	Bianco opaco		T5285DU	214,50	
	Sabbia opaca		T5285NF	214,50	
	Grigio quarzo opaco		T5285NG	214,50	
	Grigio carbonio opaco		T5285NV	214,50	
	Greige opaco		T5285NH	214,50	
	Quercia chiara		T5285NX	214,50	
	Quercia scura		T5285NW	214,50	
Top per mobile sottolavabo 1404 mm	Bianco opaco		T5321DU	178,50	
	Sabbia opaca		T5321NF	178,50	
	Grigio quarzo opaco		T5321NG	178,50	
	Grigio carbonio opaco		T5321NV	178,50	
	Greige opaco		T5321NH	178,50	
	Quercia chiara		T5321NX	178,50	
	Quercia scura		T5321NW	178,50	
Prodotti compatibili					
Set fissaggio worktop per mobile da 1200 mm	Neutro		T540067	93,00	
Set fissaggio worktop per mobile da 1000 mm	Neutro		T539967	86,00	
Set fissaggio worktop per mobile da 800 mm	Neutro		T539867	86,00	
Set fissaggio worktop per mobile da 600 mm	Neutro		T539767	69,00	

Mobili i.life B

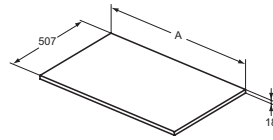

	A
T5281	602
T5282	802
T5283	1002
T5284	1202

Top per mobile sottolavabo per installazione con lavabi da appoggio su piano

Descrizione

Il piano non è forato, il foro deve essere fatto durante l'installazione. Disponibile in 7 differenti finiture melamminiche. Per fissare il worktop è necessario acquistare l'apposito set di fissaggio, da scegliere nella misura del mobile sottolavabo a cui si accoppia.

Colori

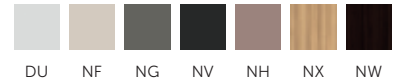

Prodotti	Colori e finiture	In Stock	Codice	Euro (€)	Pallet
Top per mobile sottolavabo 1202 mm	Bianco opaco		T5284DU	143,00	
	Sabbia opaca		T5284NF	143,00	
	Grigio quarzo opaco		T5284NG	143,00	
	Grigio carbonio opaco		T5284NV	143,00	
	Greige opaco		T5284NH	143,00	
	Quercia chiara		T5284NX	143,00	
	Quercia scura		T5284NW	143,00	
Top per mobile sottolavabo 1002 mm	Bianco opaco		T5283DU	136,00	
	Sabbia opaca		T5283NF	136,00	
	Grigio quarzo opaco		T5283NG	136,00	
	Grigio carbonio opaco		T5283NV	136,00	
	Greige opaco		T5283NH	136,00	
	Quercia chiara		T5283NX	136,00	
	Quercia scura		T5283NW	136,00	
Top per mobile sottolavabo 802 mm	Bianco opaco		T5282DU	121,50	
	Sabbia opaca		T5282NF	121,50	
	Grigio quarzo opaco		T5282NG	121,50	
	Grigio carbonio opaco		T5282NV	121,50	
	Greige opaco		T5282NH	121,50	
	Quercia chiara		T5282NX	121,50	
	Quercia scura		T5282NW	121,50	
Top per mobile sottolavabo 602 mm	Bianco opaco		T5281DU	107,50	
	Sabbia opaca		T5281NF	107,50	
	Grigio quarzo opaco		T5281NG	107,50	
	Grigio carbonio opaco		T5281NV	107,50	
	Greige opaco		T5281NH	107,50	
	Quercia chiara		T5281NX	107,50	
	Quercia scura		T5281NW	107,50	
Prodotti compatibili					
Set fissaggio worktop per mobile da 1200 mm	Neutro		T540067	93,00	
Set fissaggio worktop per mobile da 1000 mm	Neutro		T539967	86,00	
Set fissaggio worktop per mobile da 800 mm	Neutro		T539867	86,00	
Set fissaggio worktop per mobile da 600 mm	Neutro		T539767	69,00	

Mobili i.life B

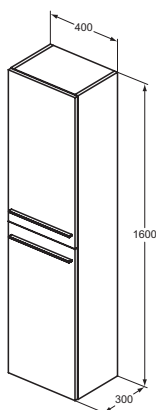

Mobile a colonna 400x1600 mm

Descrizione

Con ante a chiusura ammortizzata reversibili. Sono inclusi 5 ripiani interni di cui 4 in vetro. Disponibile in 7 differenti finiture melamminiche. Da completare con 2 maniglie T5326, da acquistare separatamente, disponibili nei colori Nero Seta e cromato.

Colori

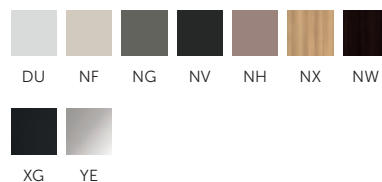

Prodotti

Prodotti	Colori e finiture	In Stock	Codice	Euro (€) Pallet
Mobili a colonna 400x1600 mm	Bianco opaco		T5260DU	494,00
	Sabbia opaca		T5260NF	494,00
	Grigio quarzo opaco		T5260NG	494,00
	Grigio carbonio opaco		T5260NV	494,00
	Greige opaco		T5260NH	494,00
	Quercia chiara		T5260NX	494,00
	Quercia scura		T5260NW	494,00
Maniglia 340 mm	Nero seta	☑	T5326XG	48,50
	Cromato	☑	T5326YE	48,50

Mobile a colonna 400x1200 mm

Descrizione

Con ante a chiusura ammortizzata reversibile. Sono inclusi 3 ripiani interni di cui 2 in vetro. Disponibile in 7 differenti finiture melamminiche. Da completare con la maniglia T5326, da acquistare separatamente, disponibili nei colori Nero Seta e cromato.

Colori

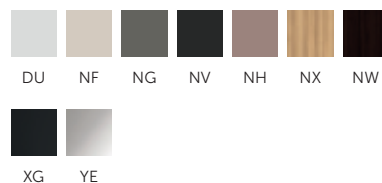

Prodotti

Prodotti	Colori e finiture	In Stock	Codice	Euro (€) Pallet
Mobili a colonna 400x1200 mm	Bianco opaco		T5261DU	439,50
	Sabbia opaca		T5261NF	439,50
	Grigio quarzo opaco		T5261NG	439,50
	Grigio carbonio opaco		T5261NV	439,50
	Greige opaco		T5261NH	439,50
	Quercia chiara		T5261NX	439,50
	Quercia scura		T5261NW	439,50
Maniglia 340 mm	Nero seta	☑	T5326XG	48,50
	Cromato	☑	T5326YE	48,50

Mobili i.life S

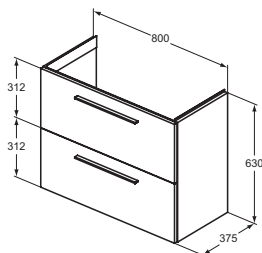

Mobile sottolavabo 800 mm

Descrizione

Con 2 cassetti esterni ad estrazione totale e chiusura rallentata. Da abbinare al lavabo Top i.life S T4589. Cassetti in metallo sottile ed interni del mobile color antracite. Disponibile in 7 differenti finiture melamminiche. Da completare con 2 maniglie T5326, da acquistare separatamente, disponibili nei colori Nero Seta e cromato. Si raccomanda l'utilizzo del sifone salvaspazio EE23033967, da acquistare separatamente.

Colori

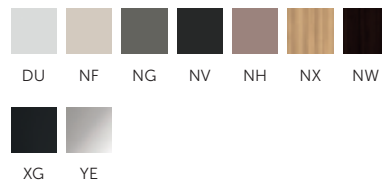

Prodotti

Prodotti	Colori e finiture	In Stock	Codice	Euro (€)	Pallet
Mobile sottolavabo 800 mm	Bianco opaco		T5295DU	594,50	
	Sabbia opaca		T5295NF	594,50	
	Grigio quarzo opaco		T5295NG	594,50	
	Grigio carbonio opaco		T5295NV	594,50	
	Greige opaco		T5295NH	594,50	
	Quercia chiara		T5295NX	594,50	
	Quercia scura		T5295NW	594,50	
Maniglia 340 mm	Nero seta	☑	T5326XG	48,50	
	Cromato	☑	T5326YE	48,50	

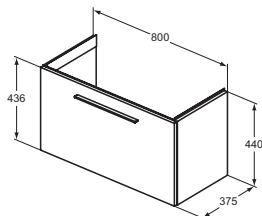

Mobile sottolavabo 800 mm

Descrizione

Con cassetto esterno ad estrazione totale e chiusura rallentata. Da abbinare al lavabo Top i.life S T4589. Cassetto in metallo sottile ed interni del mobile color antracite. Disponibile in 7 differenti finiture melamminiche. Da completare con la maniglia T5326, da acquistare separatamente, disponibile nei colori Nero Seta e cromato. Si raccomanda l'utilizzo del sifone salvaspazio EE23033967, da acquistare separatamente.

Colori

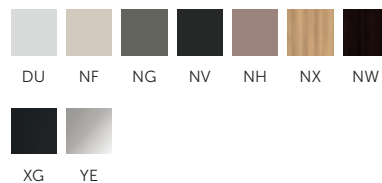

Prodotti

Prodotti	Colori e finiture	In Stock	Codice	Euro (€)	Pallet
Mobile sottolavabo 800 mm	Bianco opaco		T5294DU	535,00	
	Sabbia opaca		T5294NF	535,00	
	Grigio quarzo opaco		T5294NG	535,00	
	Grigio carbonio opaco		T5294NV	535,00	
	Greige opaco		T5294NH	535,00	
	Quercia chiara		T5294NX	535,00	
	Quercia scura		T5294NW	535,00	
Maniglia 340 mm	Nero seta	☑	T5326XG	48,50	
	Cromato	☑	T5326YE	48,50	

Mobili i.life S

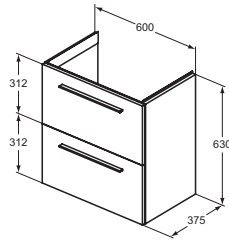

Mobile sottolavabo 600 mm

Descrizione

Con 2 cassetti esterni ad estrazione totale e chiusura rallentata. Da abbinare al lavabo Top i.life S T4590. Cassetti in metallo sottile ed interni del mobile color antracite. Disponibile in 7 differenti finiture melamminiche. Da completare con 2 maniglie T5326, da acquistare separatamente, disponibili nei colori Nero Seta e cromato. Si raccomanda l'utilizzo del sifone salvaspazio EE23033967, da acquistare separatamente.

Colori

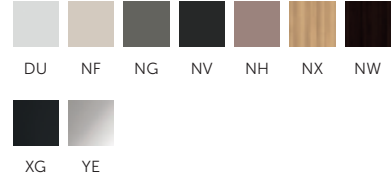

Prodotti

Prodotti	Colori e finiture	In Stock	Codice	Euro (€)	Pallet
Mobile sottolavabo 600 mm	Bianco opaco		T5293DU	535,00	
	Sabbia opaca		T5293NF	535,00	
	Grigio quarzo opaco		T5293NG	535,00	
	Grigio carbonio opaco		T5293NV	535,00	
	Greige opaco		T5293NH	535,00	
	Quercia chiara		T5293NX	535,00	
	Quercia scura		T5293NW	535,00	
Maniglia 340 mm	Nero seta	☑	T5326XG	48,50	
	Cromato	☑	T5326YE	48,50	

Mobile sottolavabo 600 mm

Descrizione

Con cassetto esterno ad estrazione totale e chiusura rallentata. Da abbinare al lavabo Top i.life S T4590. Cassetto in metallo sottile ed interni del mobile color antracite. Disponibile in 7 differenti finiture melamminiche. Da completare con la maniglia T5326, da acquistare separatamente, disponibile nei colori Nero Seta e cromato. Si raccomanda l'utilizzo del sifone salvaspazio EE23033967, da acquistare separatamente.

Colori

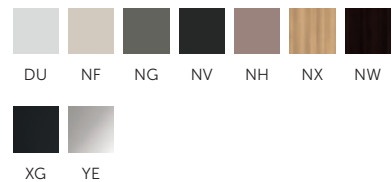

Prodotti

Prodotti	Colori e finiture	In Stock	Codice	Euro (€)	Pallet
Mobile sottolavabo 600 mm	Bianco opaco	☑	T5292DU	475,50	
	Sabbia opaca		T5292NF	475,50	
	Grigio quarzo opaco		T5292NG	475,50	
	Grigio carbonio opaco		T5292NV	475,50	
	Greige opaco		T5292NH	475,50	
	Quercia chiara		T5292NX	475,50	
	Quercia scura		T5292NW	475,50	
Maniglia 340 mm	Nero seta	☑	T5326XG	48,50	
	Cromato	☑	T5326YE	48,50	

Mobili i.life S

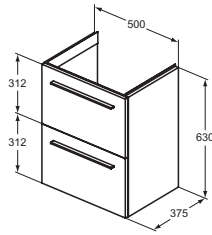

Mobile sottolavabo 500 mm

Descrizione

Con 2 cassetti esterni ad estrazione totale e chiusura rallentata. Da abbinare al lavabo Top i.life S T4591. Cassetti in metallo sottile ed interni del mobile color antracite. Disponibile in 7 differenti finiture melamminiche. Da completare con 2 maniglie T5326, da acquistare separatamente, disponibili nei colori Nero Seta e cromato. Si raccomanda l'utilizzo del sifone salvaspazio EE23033967, da acquistare separatamente.

Colori

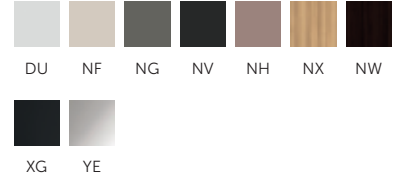

Prodotti

Prodotti	Colori e finiture	In Stock	Codice	Euro (€)	Pallet
Mobile sottolavabo 500 mm	Bianco opaco		T5291DU	475,50	
	Sabbia opaca		T5291NF	475,50	
	Grigio quarzo opaco		T5291NG	475,50	
	Grigio carbonio opaco		T5291NV	475,50	
	Greige opaco		T5291NH	475,50	
	Quercia chiara		T5291NX	475,50	
	Quercia scura		T5291NW	475,50	
Maniglia 340 mm	Nero seta	☑	T5326XG	48,50	
	Cromato	☑	T5326YE	48,50	

Mobile sottolavabo 500 mm

Descrizione

Con cassetto esterno ad estrazione totale e chiusura rallentata. Da abbinare al lavabo Top i.life S T4591. Cassetto in metallo sottile ed interni del mobile color antracite. Disponibile in 7 differenti finiture melamminiche. Da completare con la maniglia T5326, da acquistare separatamente, disponibile nei colori Nero Seta e cromato. Si raccomanda l'utilizzo del sifone salvaspazio EE23033967, da acquistare separatamente.

Colori

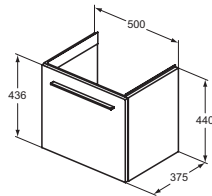
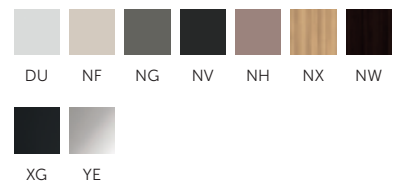

Prodotti

Prodotti	Colori e finiture	In Stock	Codice	Euro (€)	Pallet
Mobile sottolavabo 500 mm	Bianco opaco		T5290DU	416,00	
	Sabbia opaca		T5290NF	416,00	
	Grigio quarzo opaco		T5290NG	416,00	
	Grigio carbonio opaco		T5290NV	416,00	
	Greige opaco		T5290NH	416,00	
	Quercia chiara	☑	T5290NX	416,00	
	Quercia scura		T5290NW	416,00	
Maniglia 340 mm	Nero seta	☑	T5326XG	48,50	
	Cromato	☑	T5326YE	48,50	

Mobili i.life S

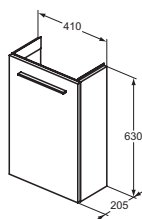

Mobile per lavamani 410 mm

Descrizione

Con ante a chiusura ammortizzata reversibile. Da abbinare al lavamani i.life S T458601. Dotato di un ripiano interno. Disponibile in 7 differenti finiture melamminiche. Da completare con la maniglia T5325, da acquistare separatamente, disponibile nei colori Nero Seta e cromato.

Colori

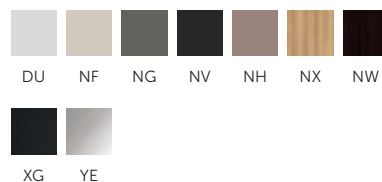

Prodotti	Colori e finiture	In Stock	Codice	Euro (€) Pallet
Mobile per lavamani 410 mm	Bianco opaco	☑	T5296DU	297,00
	Sabbia opaca		T5296NF	297,00
	Grigio quarzo opaco		T5296NG	297,00
	Grigio carbonio opaco		T5296NV	297,00
	Greige opaco		T5296NH	297,00
	Quercia chiara		T5296NX	297,00
	Quercia scura		T5296NW	297,00
Maniglia 270 mm	Nero seta	☑	T5325XG	37,00
	Cromato	☑	T5325YE	37,00

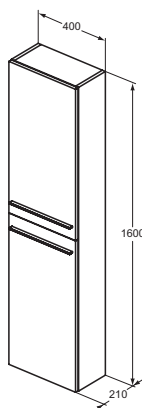

Mobile a colonna 400x1600 mm

Descrizione

Con ante a chiusura ammortizzata reversibili. Sono inclusi 5 ripiani interni di cui 4 in vetro. Disponibile in 7 differenti finiture melamminiche. Da completare con 2 maniglie T5326, da acquistare separatamente, disponibili nei colori Nero Seta e cromato spazzolato.

Colori

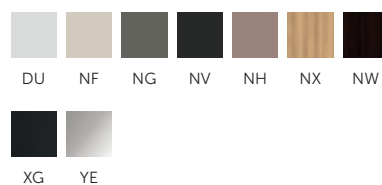

Prodotti	Colori e finiture	In Stock	Codice	Euro (€) Pallet
Mobile a colonna 400x1600 mm	Bianco opaco		T5288DU	535,00
	Sabbia opaca		T5288NF	535,00
	Grigio quarzo opaco		T5288NG	535,00
	Grigio carbonio opaco		T5288NV	535,00
	Greige opaco		T5288NH	535,00
	Quercia chiara		T5288NX	535,00
	Quercia scura		T5288NW	535,00
Maniglia 340 mm	Nero seta	☑	T5326XG	48,50
	Cromato	☑	T5326YE	48,50

Mobili i.life S

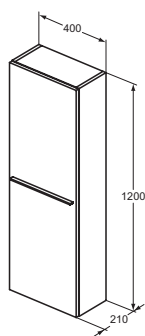

Mobile a colonna 400x1200 mm

Descrizione

Con anta a chiusura ammortizzata reversibile. Sono inclusi 3 ripiani interni di cui 2 in vetro. Disponibile in 7 differenti finiture melamminiche. Da completare con la maniglia T5326, da acquistare separatamente, disponibili nei colori Nero Seta e cromato spazzolato.

Colori

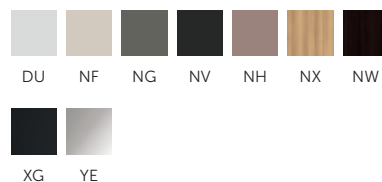

Prodotti	Colori e finiture	In Stock	Codice	Euro (€)	Pallet
Mobile a colonna 400x1200 mm	Bianco opaco		T5289DU	475,50	
	Sabbia opaca		T5289NF	475,50	
	Grigio quarzo opaco		T5289NG	475,50	
	Grigio carbonio opaco		T5289NV	475,50	
	Greige opaco		T5289NH	475,50	
	Quercia chiara		T5289NX	475,50	
	Quercia scura		T5289NW	475,50	
Maniglia 340 mm	Nero seta	☑	T5326XG	48,50	
	Cromato	☑	T5326YE	48,50	

Mobili i.life A

NOVITÀ

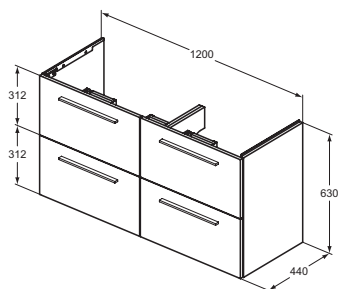

Mobile sottolavabo 1200 mm

Descrizione

Con 4 cassetti esterni ad estrazione totale e chiusura rallentata. Da abbinare ai lavabi Top Extra, Strada II e Connect AIR. Cassetti in metallo sottile ed interni del mobile color antracite. Disponibile in 7 differenti finiture melamminiche. Da completare con 4 maniglie T5326, da acquistare separatamente, disponibili nei colori Nero Seta e cromato. Si raccomanda l'utilizzo del sifone salvaspazio EE23033967, da acquistare separatamente. Vedi tabelle di compatibilità a partire da pag. 72.

Colori

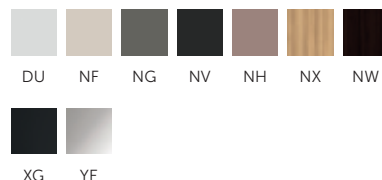

Prodotti

Prodotti	Colori e finiture	In Stock	Codice	Euro (€)	Pallet
Mobile sottolavabo 1200 mm	Bianco opaco		T5513DU	1.077,50	
	Sabbia opaca		T5513NF	1.077,50	
	Grigio quarzo opaco		T5513NG	1.077,50	
	Grigio carbonio opaco		T5513NV	1.077,50	
	Greige opaco		T5513NH	1.077,50	
	Quercia chiara		T5513NX	1.077,50	
	Quercia scura		T5513NW	1.077,50	
Maniglia 340 mm	Nero seta	☑	T5326XG	48,50	
	Cromato	☑	T5326YE	48,50	

Mobile sottolavabo 1200 mm

Descrizione

Con 2 cassetti esterni ad estrazione totale e chiusura rallentata. Da abbinare al lavabo Top i.life A T462201. Cassetti in metallo sottile ed interni del mobile color antracite. Disponibile in 7 differenti finiture melamminiche. Da completare con 2 maniglie T5326, da acquistare separatamente, disponibili nei colori Nero Seta e cromato. Si raccomanda l'utilizzo del sifone salvaspazio EE23033967, da acquistare separatamente. Vedi tabelle di compatibilità a partire da pag. 72.

Colori

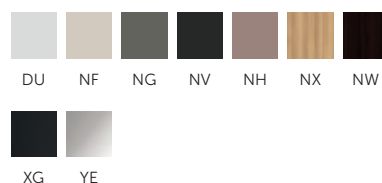

Prodotti

Prodotti	Colori e finiture	In Stock	Codice	Euro (€)	Pallet
Mobile sottolavabo 1200 mm	Bianco opaco		T5258DU	659,00	
	Sabbia opaca		T5258NF	659,00	
	Grigio quarzo opaco	☑	T5258NG	659,00	
	Grigio carbonio opaco		T5258NV	659,00	
	Greige opaco		T5258NH	659,00	
	Quercia chiara		T5258NX	659,00	
	Quercia scura		T5258NW	659,00	
Maniglia 340 mm	Nero seta	☑	T5326XG	48,50	
	Cromato	☑	T5326YE	48,50	

Mobili i.life A

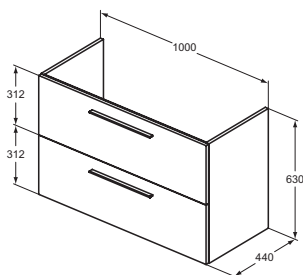

Mobile sottolavabo 1000 mm

Descrizione

Con 2 cassetti esterni ad estrazione totale e chiusura rallentata. Da abbinare ai lavabi Top i.life A, Extra, Strada II, Connect AIR e Tesi. Cassetti in metallo sottile ed interni del mobile color antracite. Disponibile in 7 differenti finiture melamminiche. Da completare con 2 maniglie T5326, da acquistare separatamente, disponibili nei colori Nero Seta e cromato. Si raccomanda l'utilizzo del sifone salvaspazio EE23033967, da acquistare separatamente. Vedi tabelle di compatibilità a partire da pag. 72.

Colori

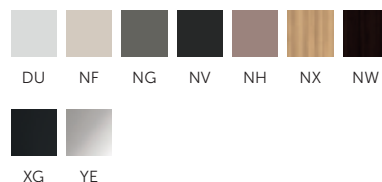

Prodotti

Prodotti	Colori e finiture	In Stock	Codice	Euro (€)	Pallet
Mobile sottolavabo 1000 mm	Bianco opaco		T5257DU	604,00	
	Sabbia opaca		T5257NF	604,00	
	Grigio quarzo opaco	☑	T5257NG	604,00	
	Grigio carbonio opaco		T5257NV	604,00	
	Greige opaco		T5257NH	604,00	
	Quercia chiara		T5257NX	604,00	
	Quercia scura		T5257NW	604,00	
Maniglia 340 mm	Nero seta	☑	T5326XG	48,50	
	Cromato	☑	T5326YE	48,50	

Mobile sottolavabo 800 mm

Descrizione

Con 2 cassetti esterni ad estrazione totale e chiusura rallentata. Da abbinare ai lavabi Top i.life A, Extra, Strada II, Connect AIR, La dolce vita® e Tesi. Cassetti in metallo sottile ed interni del mobile color antracite. Disponibile in 7 differenti finiture melamminiche. Da completare con 2 maniglie T5326, da acquistare separatamente, disponibili nei colori Nero Seta e cromato. Si raccomanda l'utilizzo del sifone salvaspazio EE23033967, da acquistare separatamente. Vedi tabelle di compatibilità a partire da pag. 72.

Colori

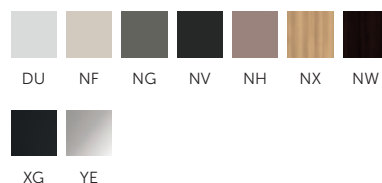

Prodotti

Prodotti	Colori e finiture	In Stock	Codice	Euro (€)	Pallet
Mobile sottolavabo 800 mm	Bianco opaco	☑	T5256DU	549,00	
	Sabbia opaca		T5256NF	549,00	
	Grigio quarzo opaco		T5256NG	549,00	
	Grigio carbonio opaco		T5256NV	549,00	
	Greige opaco		T5256NH	549,00	
	Quercia chiara	☑	T5256NX	549,00	
	Quercia scura		T5256NW	549,00	
Maniglia 340 mm	Nero seta	☑	T5326XG	48,50	
	Cromato	☑	T5326YE	48,50	

Mobili i.life A

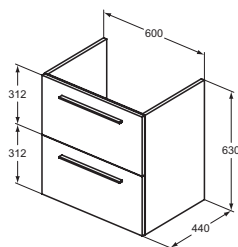

Mobile sottolavabo 600 mm

Descrizione

Con 2 cassetti esterni ad estrazione totale e chiusura rallentata. Da abbinare ai lavabi Top i.life A, Extra, Strada II, Connect AIR, La dolce vita® e Tesi. Cassetti in metallo sottile ed interni del mobile color antracite. Disponibile in 7 differenti finiture melamminiche. Da completare con 2 maniglie T5326, da acquistare separatamente, disponibili nei colori Nero Seta e cromato. Si raccomanda l'utilizzo del sifone salvaspazio EE23033967, da acquistare separatamente. Vedi tabelle di compatibilità a partire da pag. 72.

Colori

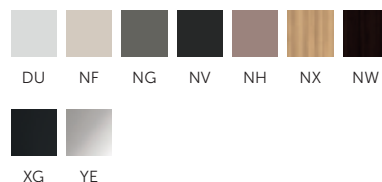

Prodotti

Prodotti	Colori e finiture	In Stock	Codice	Euro (€)	Pallet
Mobile sottolavabo 600 mm	Bianco opaco		T5255DU	494,00	
	Sabbia opaca		T5255NF	494,00	
	Grigio quarzo opaco	☑	T5255NG	494,00	
	Grigio carbonio opaco		T5255NV	494,00	
	Greige opaco		T5255NH	494,00	
	Quercia chiara		T5255NX	494,00	
	Quercia scura		T5255NW	494,00	
Maniglia 340 mm	Nero seta	☑	T5326XG	48,50	
	Cromato	☑	T5326YE	48,50	

Mobile a colonna 400x1600 mm

Descrizione

Ante a chiusura ammortizzata reversibili. Sono inclusi 5 ripiani interni di cui 4 in vetro. Disponibile in 7 differenti finiture melamminiche. Da completare con 2 maniglie T5326, da acquistare separatamente, disponibili nei colori Nero Seta e cromato.

Colori

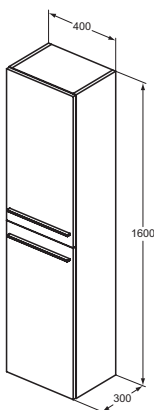
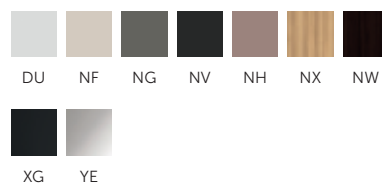

Prodotti

Prodotti	Colori e finiture	In Stock	Codice	Euro (€)	Pallet
Mobile a colonna 400x1600 mm	Bianco opaco		T5260DU	494,00	
	Sabbia opaca		T5260NF	494,00	
	Grigio quarzo opaco		T5260NG	494,00	
	Grigio carbonio opaco		T5260NV	494,00	
	Greige opaco		T5260NH	494,00	
	Quercia chiara		T5260NX	494,00	
	Quercia scura		T5260NW	494,00	
Maniglia 340 mm	Nero seta	☑	T5326XG	48,50	
	Cromato	☑	T5326YE	48,50	

Mobili i.life A

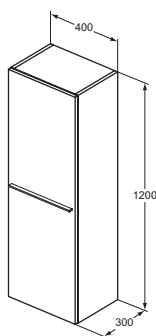

Mobile a colonna 400x1200 mm

Descrizione

Anta a chiusura ammortizzata reversibile. Sono inclusi 3 ripiani interni di cui 2 in vetro. Disponibile in 7 differenti finiture melamminiche. Da completare con la maniglia T5326, da acquistare separatamente, disponibili nei colori Nero Seta e cromato.

Colori

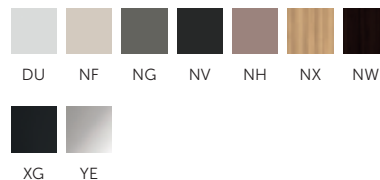

Prodotti	Colori e finiture	In Stock	Codice	Euro (€)	Pallet
Mobile a colonna 400x1200 mm	Bianco opaco		T5261DU	439,50	
	Sabbia opaca		T5261NF	439,50	
	Grigio quarzo opaco		T5261NG	439,50	
	Grigio carbonio opaco		T5261NV	439,50	
	Greige opaco		T5261NH	439,50	
	Quercia chiara		T5261NX	439,50	
	Quercia scura		T5261NW	439,50	
Maniglia 340 mm	Nero seta	☑	T5326XG	48,50	
	Cromato	☑	T5326YE	48,50	

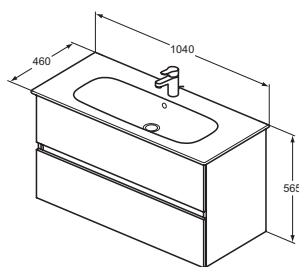

Lavabo Top i.life A con mobile sottolavabo sospeso 1000 mm

Descrizione

Lavabo Top i.life A T462101 incluso. Mobile con 2 cassetti esterni ad estrazione parziale e chiusura rallentata. Design con apertura a gola. Disponibile in 2 finiture laccate e in 2 finiture melamminiche.

Colori



WG TI Y8 Y9

Prodotti

Lavabo Top i.life A + Mobile 1000 mm

Colori e finiture	In Stock	Codice	Euro (€) Pallet
Bianco laccato lucido		T5675WG	744,50
Grigio laccato lucido		T5675TI	744,50
Rovere naturale		T5675Y8	744,50
Noce americano scuro		T5675Y9	744,50

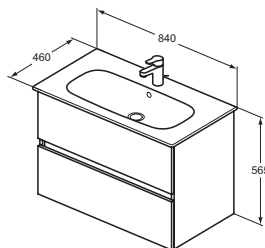

Lavabo Top i.life A con mobile sottolavabo sospeso 800 mm

Descrizione

Lavabo Top i.life A T462001 incluso. Mobile con 2 cassetti esterni ad estrazione parziale e chiusura rallentata. Design con apertura a gola. Disponibile in 2 finiture laccate e in 2 finiture melamminiche.

Colori



WG TI Y8 Y9

Prodotti

Lavabo Top i.life A + Mobile 800 mm

Colori e finiture	In Stock	Codice	Euro (€) Pallet
Bianco laccato lucido		T5674WG	587,50
Grigio laccato lucido		T5674TI	587,50
Rovere naturale		T5674Y8	587,50
Noce americano scuro		T5674Y9	587,50

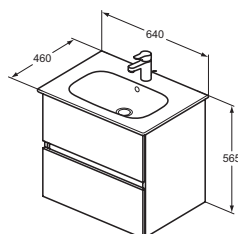

Lavabo Top i.life A con mobile sottolavabo sospeso 600 mm

Descrizione

Lavabo Top i.life A T461901 incluso. Mobile con 2 cassetti esterni ad estrazione parziale e chiusura rallentata. Design con apertura a gola. Disponibile in 2 finiture laccate e in 2 finiture melamminiche.

Colori



WG TI Y8 Y9

Prodotti

Lavabo Top i.life A + Mobile 600 mm

Colori e finiture	In Stock	Codice	Euro (€) Pallet
Bianco laccato lucido		T5673WG	482,50
Grigio laccato lucido		T5673TI	482,50
Rovere naturale		T5673Y8	482,50
Noce americano scuro		T5673Y9	482,50

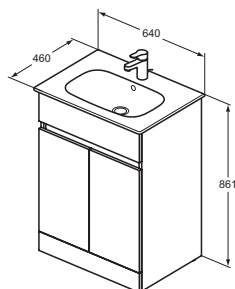

Lavabo Top i.life A con mobile sottolavabo a terra 600 mm

Descrizione

Lavabo Top i.life A T461901 incluso. Mobile con 2 ante a chiusura rallentata. Design con apertura a gola. Disponibile in 2 finiture laccate e in 2 finiture melamminiche.

Colori



WG TI Y8 Y9

Prodotti

Prodotti	Colori e finiture	In Stock	Codice	Euro (€) Pallet
Lavabo Top i.life A + Mobile 600 mm	Bianco laccato lucido		T5676WG	444,50
	Grigio laccato lucido		T5676TI	444,50
	Rovere naturale		T5676Y8	444,50
	Noce americano scuro		T5676Y9	444,50

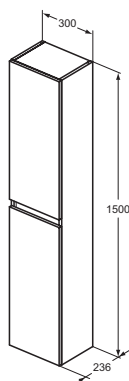

Mobile a colonna 300x1500 mm

Descrizione

Con 2 ante reversibili e 3 ripiani interni. Design con apertura a gola. Disponibile in 2 finiture laccate e in 2 finiture melamminiche.

Colori



WG TI Y8 Y9

Prodotti

Prodotti	Colori e finiture	In Stock	Codice	Euro (€) Pallet
Mobile a colonna 300x1500 mm	Bianco laccato lucido		R0268TI	285,50
	Grigio laccato lucido		R0268Y8	285,50
	Rovere naturale		R0268WG	285,50
	Noce americano scuro		R0268Y9	285,50

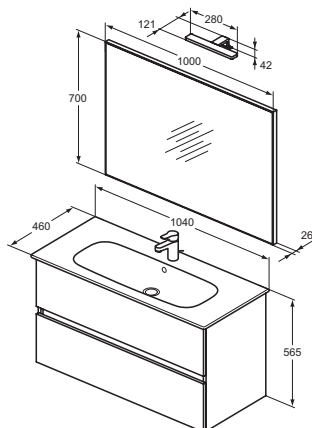

Lavabo Top i.life A con mobile sottolavabo sospeso 1000 mm, specchio e lampada a LED

Descrizione

Inclusi nella composizione:
 - Lavabo Top i.life A T462101
 - Specchio rettangolare 1000x700 mm T3358BH
 - Lampada a LED da 280 mm T3190AA
 - Mobile con 2 cassetti esterni ad estrazione parziale e chiusura rallentata. Design con apertura a gola. Disponibile in 2 finiture laccate e in 2 finiture melamminiche.

Colori



WG TI Y8 Y9

Prodotti

Prodotti	Colori e finiture	In Stock	Codice	Euro (€) Pallet
Lavabo Top i.life A + Mobile 1000 mm + Specchio + Lampada a LED	Bianco laccato lucido		T5679WG	962,00
	Grigio laccato lucido		T5679TI	962,00
	Rovere naturale		T5679Y8	962,00
	Noce americano scuro		T5679Y9	962,00

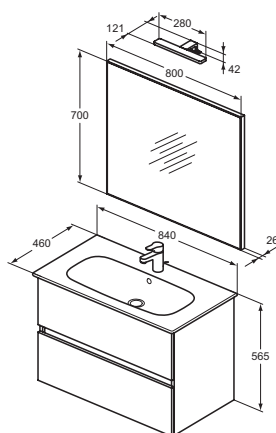

Lavabo Top i.life A con mobile sottolavabo sospeso 800 mm, specchio e lampada a LED

Descrizione

Inclusi nella composizione:
 - Lavabo Top i.life A T462001
 - Specchio rettangolare 800x700 mm T3357BH
 - Lampada a LED da 280 mm T3190AA
 - Mobile con 2 cassetti esterni ad estrazione parziale e chiusura rallentata. Design con apertura a gola. Disponibile in 2 finiture laccate e in 2 finiture melamminiche.

Colori

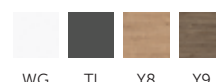

WG TI Y8 Y9

Prodotti

Prodotti	Colori e finiture	In Stock	Codice	Euro (€) Pallet
Lavabo Top i.life A + Mobile 800 mm + Specchio + Lampada a LED	Bianco laccato lucido		T5678WG	809,00
	Grigio laccato lucido		T5678TI	809,00
	Rovere naturale		T5678Y8	809,00
	Noce americano scuro		T5678Y9	809,00

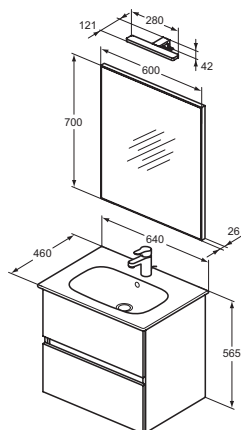

Lavabo Top i.life A con mobile sottolavabo sospeso 600 mm, specchio e lampada a LED

Descrizione

Inclusi nella composizione:
 - Lavabo Top i.life A T461901
 - Specchio rettangolare 600x700 mm T3355BH
 - Lampada a LED da 280 mm T3190AA
 - Mobile con 2 cassetti esterni ad estrazione parziale e chiusura rallentata. Design con apertura a gola. Disponibile in 2 finiture laccate e in 2 finiture melamminiche.

Colori



WG TI Y8 Y9

Prodotti

Prodotti	Colori e finiture	In Stock	Codice	Euro (€) Pallet
Lavabo Top i.life A + Mobile 600 mm + Specchio + Lampada a LED	Bianco laccato lucido		T5677WG	695,50
	Grigio laccato lucido		T5677TI	695,50
	Rovere naturale		T5677Y8	695,50
	Noce americano scuro		T5677Y9	695,50

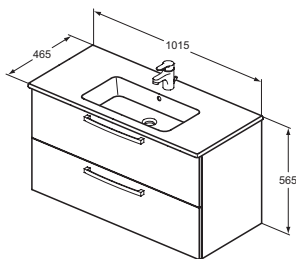

Lavabo Top con mobile sottolavabo sospeso 1015 mm

Descrizione

Due cassetti con rientro ammortizzato, maniglia cromata, disponibile in tre finiture.

Colori

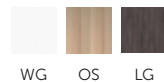

Prodotti

Lavabo Top con mobile 1015 mm

Colori e finiture	In Stock	Codice	Euro (€) Pallet
Bianco laccato lucido		T5319WG	851,50
Rovere chiaro		T5319OS	851,50
Rovere grigio		T5319LG	851,50

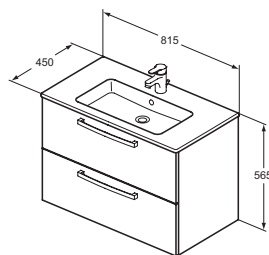

Lavabo Top con mobile sottolavabo sospeso 815 mm

Descrizione

Due cassetti con rientro ammortizzato, maniglia cromata, disponibile in tre finiture.

Colori

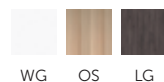

Prodotti

Lavabo Top con mobile 815 mm

Colori e finiture	In Stock	Codice	Euro (€) Pallet
Bianco laccato lucido		K2978WG	762,50
Rovere chiaro		K2978OS	762,50
Rovere grigio		K2978LG	762,50

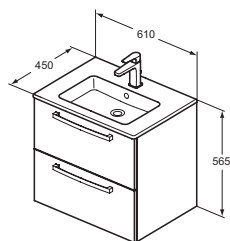

Lavabo Top con mobile sottolavabo sospeso 610 mm

Descrizione

Due cassetti con rientro ammortizzato, maniglia cromata, disponibile in tre finiture.

Colori

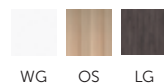

Prodotti

Lavabo Top con mobile 610 mm

Colori e finiture	In Stock	Codice	Euro (€) Pallet
Bianco laccato lucido		K2979WG	721,50
Rovere chiaro		K2979OS	721,50
Rovere grigio		K2979LG	721,50

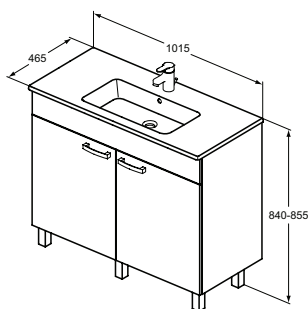

Lavabo Top con mobile sottolavabo a terra 1015 mm

Descrizione

Due ante con chiusura rallentata, maniglia cromata, piedini d'appoggio cromati lucidi e regolabili. Disponibile in tre finiture.

Colori

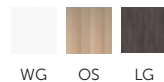

Prodotti

Lavabo Top con mobile 1015 mm

Colori e finiture	In Stock	Codice	Euro (€) Pallet
Bianco laccato lucido		T5318WG	851,50
Rovere chiaro		T5318OS	851,50
Rovere grigio		T5318LG	851,50

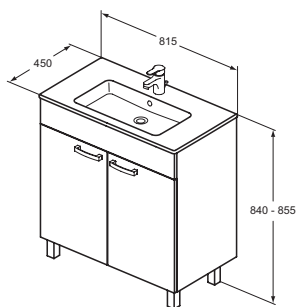

Lavabo Top con mobile sottolavabo a terra 815 mm

Descrizione

Due ante con chiusura rallentata, maniglia cromata, piedini d'appoggio cromati, lucidi e regolabili. Disponibile in tre finiture.

Colori

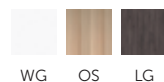

Prodotti

Lavabo Top con mobile 815 mm

Colori e finiture	In Stock	Codice	Euro (€) Pallet
Bianco laccato lucido		T5320WG	777,50
Rovere chiaro		T5320OS	777,50
Rovere grigio		T5320LG	777,50

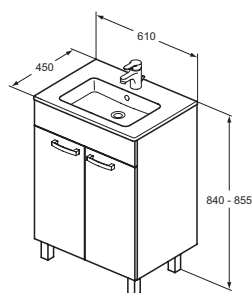

Lavabo Top con mobile sottolavabo a terra 610 mm

Descrizione

Due ante con chiusura rallentata, maniglia cromata, piedini d'appoggio cromati, lucidi e regolabili. Disponibile in tre finiture.

Colori

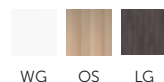

Prodotti

Lavabo Top con mobile 610 mm

Colori e finiture	In Stock	Codice	Euro (€) Pallet
Bianco laccato lucido		E2345WG	721,50
Rovere chiaro		E2345OS	721,50
Rovere grigio		E2345LG	721,50

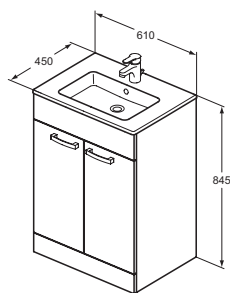

Lavabo Top con mobile sottolavabo a terra 610 mm

Descrizione

Due ante con chiusura rallentata, maniglia cromata, disponibile in tre finiture.

Colori

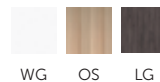

WG OS LG

Prodotti

Prodotti	Colori e finiture	In Stock	Codice	Euro (€) Pallet
Lavabo Top con mobile 610 mm	Bianco laccato lucido		E0774WG	721,50
	Rovere chiaro		E0774OS	721,50
	Rovere grigio		E0774LG	721,50



Rubinetteria

Tecnologia	pag.
La nostra storia	386
Risparmio energetico	388
Risparmio idrico	389
Corpo ad incasso: A1000 e A1300	390
Prolunghe e aeratori	392

Collezioni bagno	pag.
Solos NOVITÀ	394
Joy Neo	396
Conca	406
Joy	413
Extra	424
Connect AIR	432
La dolce vita® NOVITÀ	438
Melange	444
Tonic II	448
Ceramix Blu	453
Edge	457
Ceramix	461
Cerafine O	465
Ceraplan	474
Cerafine D	480
Ceraline	484
Ceraflex	492
Cerabase	498
Alpha	502
Parti di ricambio bagno*	505

* I componenti elencati nelle tabelle qui riportate si riferiscono ai prodotti attualmente in produzione, fermo restando la possibilità che vi siano piccole variazioni nelle specifiche di prodotto. Se siete in possesso di prodotti non contenuti in questo listino o con un logo precedente, potete contattarci tramite email o al nostro numero verde

Importante

🔗 Prodotto in stock

Tutte le quote dei disegni tecnici sono espresse in millimetri. Prezzi suggeriti. Le tariffe sono soggette a modifica in qualsiasi momento e soprattutto a seguito di variazioni fiscali o aumenti dei prezzi delle materie prime. In caso di ordine con valore inferiore a 350€ (iva esclusa) Ideal Standard si riserva la facoltà di applicare 25€ come addebito per ordine minimo. Tutte le imposte, diritti o altri benefici ai sensi della normativa italiana o comunitaria o quelli di un paese di importazione o di transito sono di esclusiva responsabilità del compratore. Ideal Standard si riserva il diritto di apportare in qualsiasi momento modifiche alle specifiche tecniche e alle caratteristiche dei prodotti utili al miglioramento degli stessi. Per consultare la tabella dettagliata delle garanzie visita il sito www.idealstandard.it

2

Anni di Garanzia
SU NERO SETA E RICAMBI

5

Anni di Garanzia
SULLA RUBINETTERIA

La nostra storia

Il 1969 fu l'anno in cui i nostri ingegneri crearono la prima cartuccia a dischi ceramici, ottenendo così un miscelatore piacevole da usare, estremamente durevole e privo di perdite.

Oggi portiamo sul mercato innovazioni significative, volte all'efficienza ed alla sostenibilità, mantenendo invariate la qualità ed il comfort dei nostri prodotti.

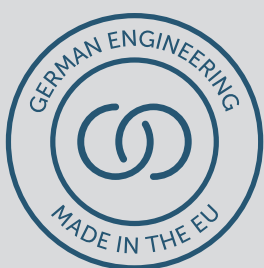

I prodotti Ideal Standard sono progettati in Germania e fabbricati in Europa curando direttamente tutte le fasi del processo produttivo. Vengono utilizzati metalli di primissima qualità, come l'ottone massiccio per i corpi dei nostri prodotti, e materiali pregiati per le finiture e per la nostra offerta di Idroterapia. Ogni prodotto che lascia gli stabilimenti è realizzato secondo i più alti standard qualitativi.



EASYFIX
Installazione facilitata grazie ai componenti EasyFix



LIGHTMOVE®
Massima precisione nel controllo della temperatura tra i 34° e i 42°



SMARTSHINE®
Conferisce alla cromatura una maggiore durata e ne facilita la pulizia

Risparmio energetico

Acqua calda solo quando serve

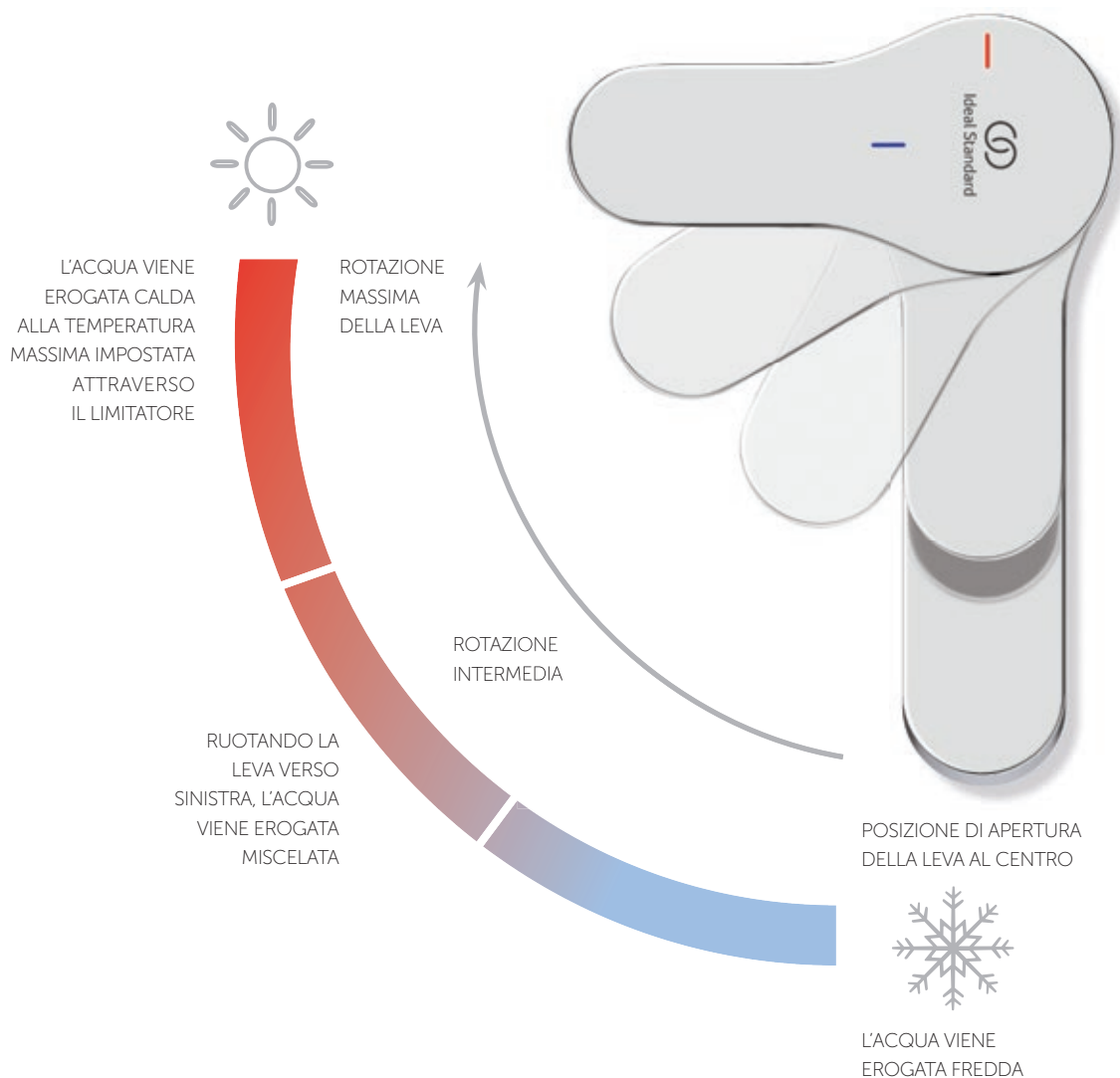

1 BLUESTART®

Il sistema di apertura a freddo evita che ad ogni apertura dell'acqua si attivi la funzione di riscaldamento, infatti alla posizione centrale della leva corrisponde l'erogazione dell'acqua fredda. Sui miscelatori "normali" alla posizione centrale corrisponde l'acqua miscelata. Con blue start si evitano sprechi di energia.



2 LIMITATORE DELLA TEMPERATURA

Le nostre cartucce sono dotate di una ghiera di limitazione della temperatura, la sua funzione è limitare la temperatura massima di esercizio. I risultati sono: una maggiore sicurezza in termini di protezione dalle scottature ed un notevole risparmio energetico.



Risparmio idrico

Consumi responsabili per un futuro più sostenibile

3 ECOFLOW®

I nostri miscelatori lavabo di ultima generazione nascono per ottimizzare i consumi di acqua, partendo dal settaggio di fabbrica di 5 l/min. senza compromettere il comfort.



Iniziando dalle misure standard da quest'anno forniamo anche alcuni componenti per ridurre ulteriormente i vostri consumi si tratta di inserti per aeratori che riducono ulteriormente la portata dei miscelatori fino ad 1,3 l/min.*

*Attenzione al diminuire della portata è consigliabile regolare la pressione dell'impianto per prevenire l'effetto splashing.

Per individuare la compatibilità tra il vostro miscelatore e i nostri aeratori a risparmio idrico potete consultare la tabella a pag. 393



4 I NOSTRI SOFFIONI

Anche nelle nostre docce da oggi potete evitare sprechi di acqua, i nostri miscelatori doccia e vasca doccia sono dotati della funzione 50% (sistema click per gli incassi e tasto EKO per i termostatici), mentre la nostra gamma di soffioni è disponibile in due versioni, normale a 12 l/min e a risparmio idrico 8 l/min.

Corpo incasso A1000NU

Per installazione termostatici

L'incasso per i miscelatori termostatici A1000NU supporta sia le famiglie di termostatici ed elettronici CERATHERM e CERAPLUS sia la nuovissima gamma con tecnologia NAVIGO®.

Le parti funzionali del miscelatore non sono incluse nella confezione dell'incasso ma sono incluse nelle parti esterne, essendo specifiche per la loro tecnologia.

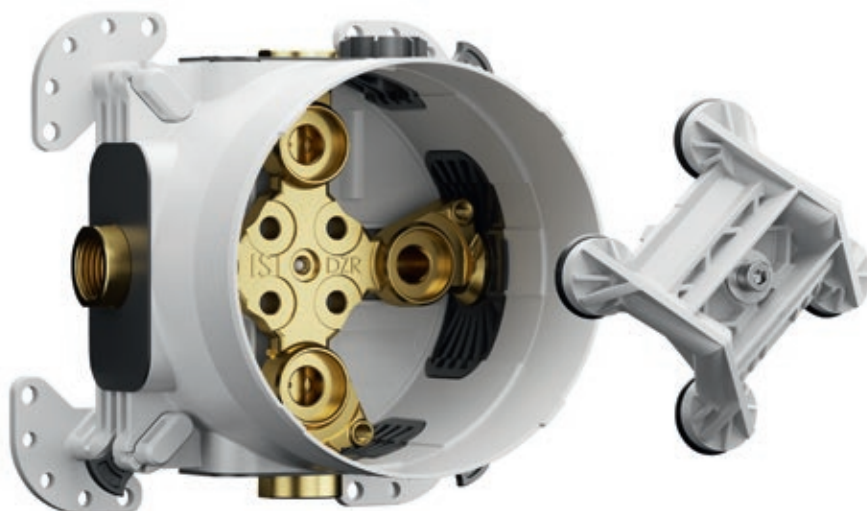

Il sistema di guarnizioni in dotazione garantisce la massima protezione contro la fuoriuscita di acqua (DIN 18195).

La nostra gamma di termostatici da incasso offre ai nostri clienti la possibilità di personalizzare la loro area doccia con un'ampia scelta di colori e con la massima precisione nell'erogazione e regolazione dell'acqua miscelata.

NAVIGO®



A7295--



A7296--



A7301--



A7302--

● AA Cromato ● A2 Brushed Gold
● A5 Magnetic Grey ● GN Silver Storm

CERATHERM

CERATHERM T100



A5813--



A5814--

CERATHERM C100



A6956--



A7522--

● AA Cromato ● A2 Brushed Gold
● A5 Magnetic Grey ● GN Silver Storm
● XG Nero seta

CERAPLUS

CERAPLUS ELECTRONIC



A6157AA



A6155AA

CERAPLUS



A6868AA



A6869AA

● AA Cromato

Corpo incasso A1300NU

Compatibile con TUTTI i nostri miscelatori

SET DI RINNOVAMENTO A1301NU: GRAZIE AL SET DI RINNOVAMENTO A1301NU È POSSIBILE FISSARE LE PIASTRE COMPATIBILI CON IL CORPO INCASSO UNIVERSALE (A1300NU) SUL VECCHIO CORPO INCASSO A2650NU.

Con il nostro corpo ad incasso A1300NU forniamo la possibilità di una preinstallazione con la qualità Ideal Standard proteggendo le parti funzionali fino alla fine del cantiere.

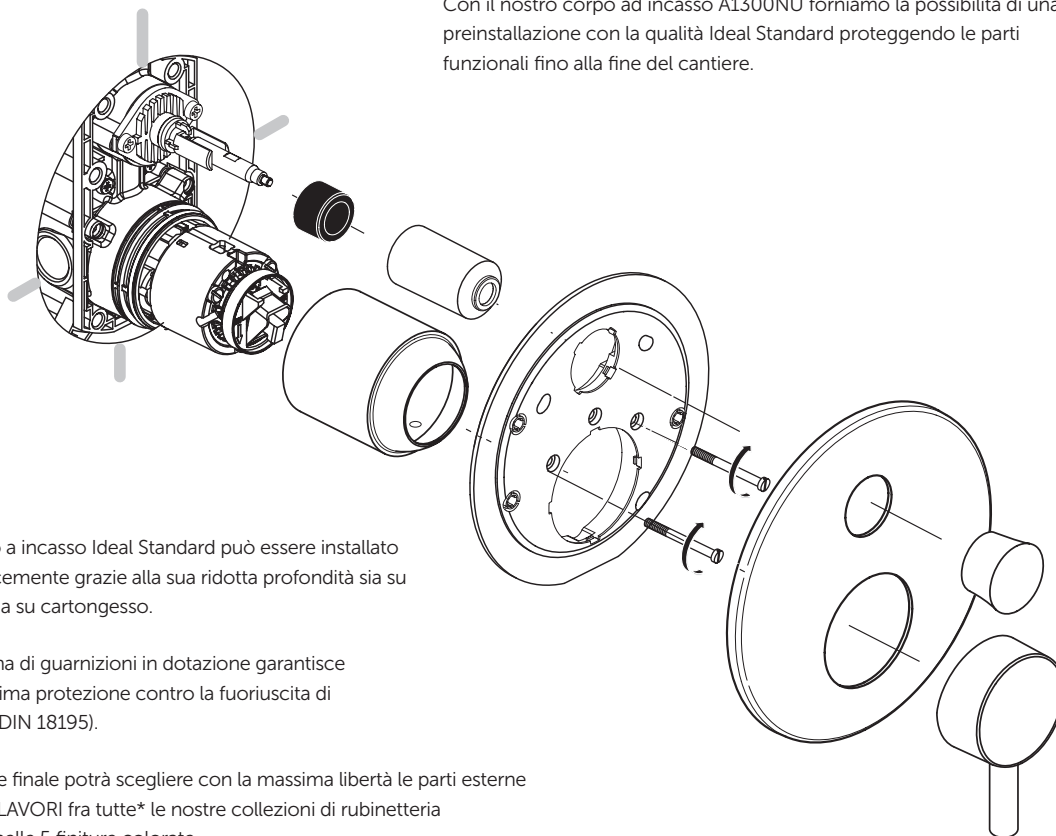

Il corpo a incasso Ideal Standard può essere installato semplicemente grazie alla sua ridotta profondità sia su pareti sia su cartongesso.

Il sistema di guarnizioni in dotazione garantisce la massima protezione contro la fuoriuscita di acqua (DIN 18195).

Il cliente finale potrà scegliere con la massima libertà le parti esterne A FINE LAVORI fra tutte* le nostre collezioni di rubinetteria anche nelle 5 finiture colorate.

*esclusa la collezione CERAMIX

A T E L I E R
COLLECTIONS



Ideal Standard



Conca



Joy Neo®



Melange



Tonic II



Ceramic Blu



Edge



Cerafine O®



Joy



Connect AIR



La dolce vita®



Ceraflan



Cerafine D



Ceraline®



Ceraflex



Alpha

● AA Cromato

● A2 Brushed Gold

● A5 Magnetic Grey

● GN Silver Storm

● AA Cromato

● XG Nero Seta®

® JOY NEO - disponibile solo nella finitura AA e A5

® NERO SETA - disponibile solo per la serie Cerafine O e Ceraline

Prolunghe per incassi compatibili sia con A1000 che con A1300

				Cornice di compensazione 20 mm		
						
				A6677	A6678	A6971
Miscelatori incasso ad 1 via o 2 vie  A6680 prolunga per A1300NU				JOY	TONIC II	JOY NEO
				CONNECT AIR	EDGE	CONCA
				LA DOLCE VITA®	CERAPLAN	EXTRA
				MELANGE	CERAFINE D	
				CERAMIX BLU		
				CERAMIX		
				CERAFINE O		
				CERALINE		
				CERAFLEX		
				CERABASE		
				ALPHA		
				Termostatici  A960704NU prolunga per A1000NU		
NAVIGO®		NAVIGO®				
CERATHERM T 100		CERATHERM C 100				

Matrice di compatibilità aeratori

Nell'ottica di contribuire ad un maggior risparmio idrico, abbiamo stilato una matrice in cui si possano selezionare alcuni aeratori a risparmio idrico da sostituire a quelli di serie.

Come trovare l'aeratore compatibile:

- con il codice del prodotto cercare sulla pagina «Parti di ricambio rubinetteria» il codice dell'aeratore di serie sul miscelatore da voi scelto
- con questo codice alla mano consultate la tabella sottostante.

l/min	flusso	codice	descrizione	DIAMETRO 24 MM		
						Slim
				B960754AA	B961153AA	B961383
				areato	laminare	areato
				5 l/min		5 l/min
3,8	areato	B960883AA	aeratore completo Ø24 (1pz)	•		•*
3,0	laminare	A861611AA	aeratore completo Ø24 (10pz)	•	•	•*
3,0	laminare	A861608NU	inserto per aeratore Ø24 (10pz)	•	•	•**
1,9	areato	A861610AA	aeratore completo Ø24 (10pz)	•		•*
1,9	areato	A861607NU	inserto per aeratore Ø24 (10pz)	•		•**
1,9	laminare	A861605NU	inserto per aeratore Ø24 (10pz)	•	•	•**
1,3	areato	A861609AA	inserto per aeratore Ø24 (10pz)	•		•*
1,3	areato	A861606NU	inserto per aeratore Ø24 (10pz)	•		•**
1,3	spray	A861604NU	inserto per aeratore Ø24 (10pz)	•		•**
l/min	flusso	codice	descrizione	DIAMETRO 21 MM		
				Cache		
				B960889NU		
				areato		
				5 l/min		
3,8	areato	A861193NU	aeratore cache Ø21 (1pz)	•		
1,9	spray	A861194NU	aeratore cache Ø21 (1pz)	•		
l/min	flusso	codice	descrizione	DIAMETRO 16,5 MM		
				Cache		
				A960197NU		
				areato		
				5 l/min		
3,8	laminare	A860938NU	aeratore cache Ø16,5 con chiave (1pz)	•		
1,9	spray	A860955NU	aeratore cache Ø16,5 con chiave (1pz)	•		
1,9	spray	A861613NU	aeratore cache Ø16,5 (10pz)	•		
1,3	spray	A861612NU	aeratore cache Ø16,5 (10pz)	•		

NOTA: l'aeratore **B961383** è disponibile nelle finiture Cromato, Brushed Gold, Magnetic Grey, Silver Storm e Nero Seta.

* Solo per il colore AA. L'aeratore di ricambio ha un anello maggiorato risulta quindi più visibile dell'aeratore SLIM.

** L'inserto fuoriesce parzialmente dall'anello di fissaggio.

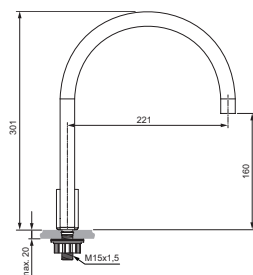
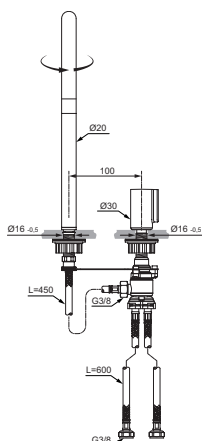
ATELIER
COLLECTIONS

Miscelatore lavabo sequenziale a 2 fori (Ø16 mm)

Descrizione

Con bocca di erogazione orientabile, aeratore nascosto M16,5x1 con portata fissa 5 l/min. Sporgenza bocca di erogazione 221 mm, zona di comfort 160 mm. È dotato di cartuccia sequenziale e blocco di sicurezza della temperatura (40°). L'apertura avviene in modalità acqua fredda e la temperatura dell'acqua aumenta ruotando la maniglia in senso antiorario. Da installare esclusivamente su lavabi Solos T5368 e T5370 (per dettagli ceramica vedi pag. 114 e 116). Tubi flessibili con attacco G3/8" forniti a corredo.

Colori

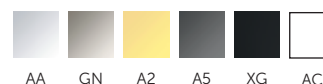

Prodotti

Prodotti	Colori e finiture	In Stock	Codice	Euro (€)	Pallet
Miscelatore lavabo sequenziale	Cromato		A7830AA	475,50	6
	Silver Storm		A7830GN	761,00	6
	Brushed Gold		A7830A2	761,00	6
	Magnetic Grey		A7830A5	761,00	6
	Nero Seta		A7830XG	594,50	6
	Bianco Lucido		A7830AC	594,50	6

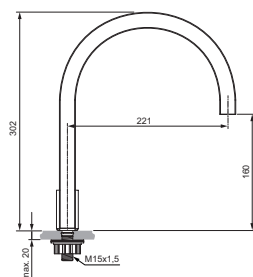
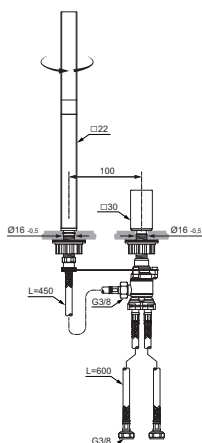
ATELIER
COLLECTIONS

Miscelatore lavabo sequenziale a 2 fori (□16 mm)

Descrizione

Con bocca di erogazione orientabile, aeratore nascosto M16,5x1 con portata fissa 5 l/min. Sporgenza bocca di erogazione 221 mm, zona di comfort 160 mm. È dotato di cartuccia sequenziale e blocco di sicurezza della temperatura (40°). L'apertura avviene in modalità acqua fredda e la temperatura dell'acqua aumenta ruotando la maniglia in senso antiorario. Da installare esclusivamente su lavabi Solos T5368 e T5370 (per dettagli ceramica vedi pag. 114 e 116). Tubi flessibili con attacco G3/8" forniti a corredo.

Colori

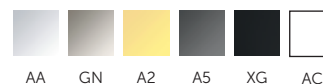

Prodotti

Prodotti	Colori e finiture	In Stock	Codice	Euro (€)	Pallet
Miscelatore lavabo sequenziale	Cromato		A7831AA	475,50	6
	Silver Storm		A7831GN	761,00	6
	Brushed Gold		A7831A2	761,00	6
	Magnetic Grey		A7831A5	761,00	6
	Nero Seta		A7831XG	594,50	6
	Bianco Lucido		A7831AC	594,50	6

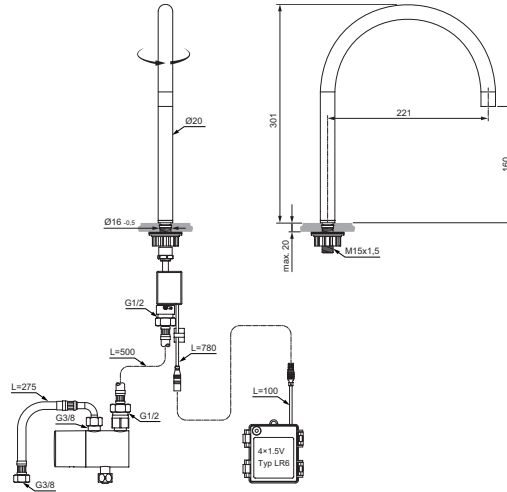
ATELIER
COLLECTIONS

Miscelatore lavabo elettronico a 1 foro (Ø16 mm)

Descrizione

Miscelatore ad attivazione touchless dotato di sensore capacitivo. Con bocca di erogazione orientabile, aeratore nascosto M16,5x1 con portata fissa 5 l/min. Sporgenza bocca di erogazione 221 mm, altezza 160 mm. Da installare esclusivamente su lavabi Solos T5367 e T5369 (per dettagli ceramica vedi pag. 114 e 115). Tubi flessibili con attacco G3/8" forniti a corredo. È dotato di valvola termostatica pre-settata a 40° e box di controllo alimentato a batterie stilo (4x1,5V incluse).

Colori

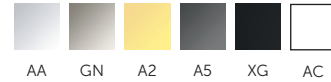

Prodotti

Prodotti	Colori e finiture	In Stock	Codice	Euro (€)	Pallet
Miscelatore lavabo elettronico	Cromato		A7832AA	761,00	6
	Silver Storm		A7832GN	1.046,50	6
	Brushed Gold		A7832A2	1.046,50	6
	Magnetic Grey		A7832A5	1.046,50	6
	Nero Seta		A7832XG	880,00	6
	Bianco Lucido		A7832AC	880,00	6

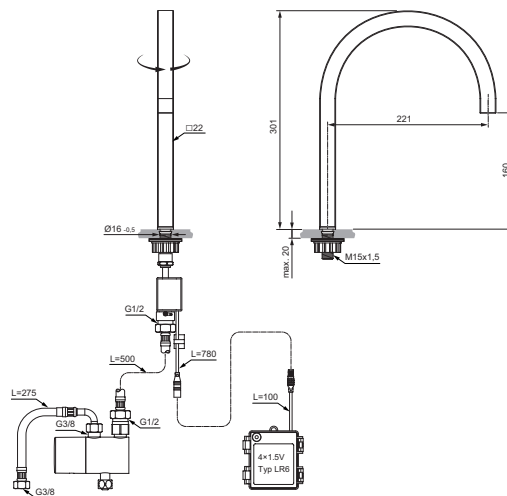
ATELIER
COLLECTIONS

Miscelatore lavabo elettronico a 1 foro (□16 mm)

Descrizione

Miscelatore ad attivazione touchless dotato di sensore capacitivo. Con bocca di erogazione orientabile, aeratore nascosto M16,5x1 con portata fissa 5 l/min. Sporgenza bocca di erogazione 221 mm, altezza 160 mm. Da installare esclusivamente su lavabi Solos T5367 e T5369 (per dettagli ceramica vedi pag. 114 e 115). Tubi flessibili con attacco G3/8" forniti a corredo. È dotato di valvola termostatica pre-settata e box di controllo alimentato a batterie stilo (4x1,5V incluse).

Colori

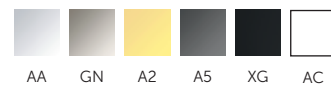

Prodotti

Prodotti	Colori e finiture	In Stock	Codice	Euro (€)	Pallet
Miscelatore lavabo elettronico	Cromato		A7833AA	761,00	6
	Silver Storm		A7833GN	1.046,50	6
	Brushed Gold		A7833A2	1.046,50	6
	Magnetic Grey		A7833A5	1.046,50	6
	Nero Seta		A7833XG	880,00	6
	Bianco Lucido		A7833AC	880,00	6

Joy Neo

ATELIER
COLLECTIONS

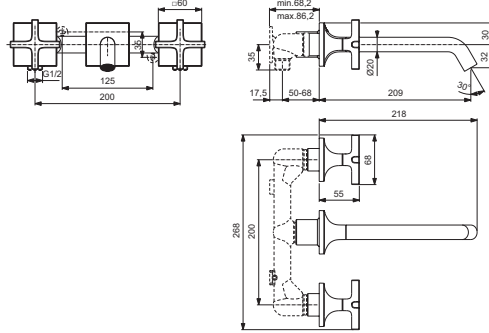

Miscelatore lavabo a due leve per installazione a parete con maniglia a croce

Descrizione

Sporgenza bocca 209 mm, aeratore M16, portata max 5 l/min (Kit 2 solo parti esterne). Da abbinare a Kit 1 corpo ad incasso per miscelatore a due leve BD355NU completo di parti funzionali.

Colori

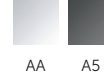

Prodotti

Solo parti esterne (maniglie, bocca)

Colori e finiture

In Stock

Codice

Euro (€) Pallet

Cromato

BD153AA

429,00 10

Magnetic Grey

BD153A5

685,50 10

Prodotti compatibili

Corpo ad incasso per miscelatore lavabo a due leve

Neutro

BD355NU

255,00 4

ATELIER
COLLECTIONS

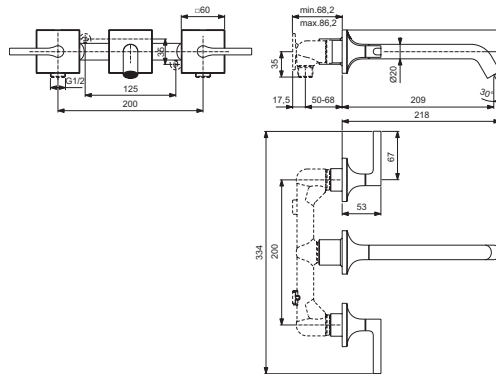

Miscelatore lavabo a due leve per installazione a parete con maniglia lineare

Descrizione

Sporgenza bocca 209 mm, aeratore M16, portata max 5 l/min (Kit 2 solo parti esterne). Da abbinare a Kit 1 corpo ad incasso per miscelatore a due leve BD355NU completo di parti funzionali.

Colori



Prodotti

Solo parti esterne (maniglie, bocca)

Colori e finiture

In Stock

Codice

Euro (€) Pallet

Cromato

BD154AA

421,00 10

Magnetic Grey

BD154A5

673,00 10

Prodotti compatibili

Corpo ad incasso per miscelatore lavabo a due leve

Neutro

BD355NU

255,00 4

ATELIER
COLLECTIONS

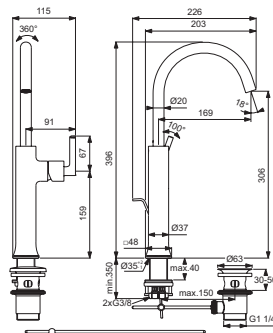

Miscelatore monocomando da appoggio su piano con maniglia lineare laterale

Descrizione

Bocca girevole a 360°, sporgenza 169 mm, h complessiva 396 mm, h rompigitto 306 mm, cartuccia FirmaFlow® da 28 mm, aeratore M16 portata max 5 l/min. Sistema di fissaggio EasyFix. Tubi flessibili da 3/8" forniti a corredo.

Colori

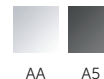

Prodotti

Con asta di comando e scarico piletta da 1-1/4"

Colori e finiture

In Stock

Codice

Euro (€) Pallet

Cromato

BD155AA

605,00 10

Magnetic Grey

BD155A5

968,00 10

Senza asta di comando e scarico piletta

Cromato

BD156AA

590,50 10

Magnetic Grey

BD156A5

944,50 10

Joy Neo

ATELIER
COLLECTIONS

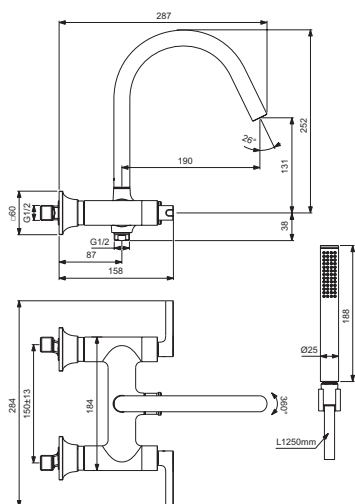

Miscelatore meccanico esterno per vasca/doccia a due leve

Descrizione

È dotato di deviatore e maniglie lineari. Bocca di erogazione tubolare con aeratore M24, girevole a 360°, altezza massima dal centro dei raccordi 252 mm, distanza parete - centro della bocca di erogazione 287 mm. Doccetta stick con supporto fisso a parete, tubo flessibile Idealflex L 1250 mm. Raccordi ad S da 1/2", regolabili per interasse da 137 mm a 163 mm con valvola di ritegno e rosetta di copertura L 60 mm.

Colori

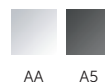

Prodotti

Miscelatore esterno vasca/doccia

Colori e finiture

In Stock

Codice

Euro (€) Pallet

Cromato

BD163AA

555,50 5

Magnetic Grey

BD163A5

888,50 5

ATELIER
COLLECTIONS

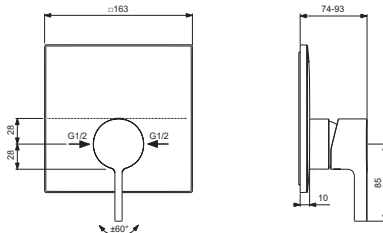

Miscelatore doccia (1 via) ad incasso, solo parti esterne (Kit 2)

Descrizione

Placca in metallo spessore 10 mm e maniglia lineare. Da completare con corpo ad incasso A1300NU, provvisto di cartuccia a dischi ceramici 47 mm con limitatore della temperatura.

Colori

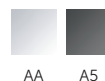

Prodotti

Miscelatore doccia ad incasso (solo parti esterne)

Colori e finiture

In Stock

Codice

Euro (€) Pallet

Cromato

BD446AA

263,00 4

Magnetic Grey

BD446A5

420,50 4

Prodotti compatibili

Corpo ad incasso

Neutro

☑

A1300NU

178,00 10

ATELIER
COLLECTIONS

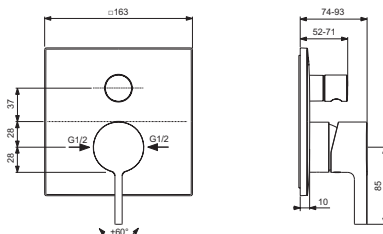

Miscelatore vasca/doccia (2 vie) ad incasso, solo parti esterne (Kit 2)

Descrizione

Placca in metallo spessore 10 mm, maniglia lineare e deviatore. Da completare con corpo ad incasso A1300NU, provvisto di cartuccia a dischi ceramici 47 mm con limitatore della temperatura.

Colori

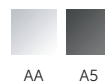

Prodotti

Miscelatore vasca/doccia ad incasso (solo parti esterne)

Colori e finiture

In Stock

Codice

Euro (€) Pallet

Cromato

BD447AA

319,00 4

Magnetic Grey

BD447A5

508,00 4

Prodotti compatibili

Corpo ad incasso

Neutro

☑

A1300NU

178,00 10

Joy Neo

ATELIER
COLLECTIONS

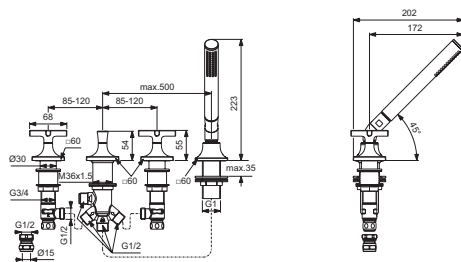

Gruppo vasca a 4 fori a due leve con maniglia a croce

Descrizione

È dotato di deviatore e doccetta stick. Rosette di copertura l 60 mm. Da abbinare a colonna erogante o a bocca di erogazione da acquistare separatamente.

Colori



Prodotti

Prodotti	Colori e finiture	In Stock	Codice	Euro (€)	Pallet
Gruppo vasca a 4 fori	Cromato		BD166AA	1.080,00	5
	Magnetic Grey		BD166A5	1.727,50	5

Prodotti compatibili

Bocca di erogazione per vasca	Cromato		BD170AA	155,00	10
	Magnetic Grey		BD170A5	247,00	10
Colonna di scarico erogante	Cromato		T6492AA	191,50	

ATELIER
COLLECTIONS

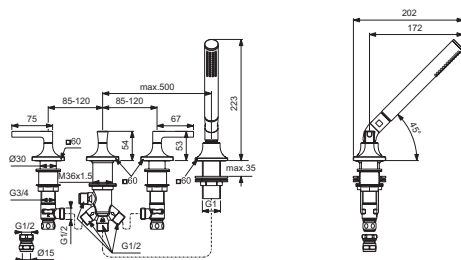

Gruppo vasca a 4 fori a due leve con maniglia lineare

Descrizione

È dotato di deviatore e doccetta stick. Rosette di copertura l 60 mm. Da abbinare a colonna erogante o a bocca di erogazione da acquistare separatamente.

Colori

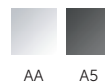

Prodotti

Prodotti	Colori e finiture	In Stock	Codice	Euro (€)	Pallet
Gruppo vasca a 4 fori	Cromato		BD167AA	1.080,00	5
	Magnetic Grey		BD167A5	1.727,50	5

Prodotti compatibili

Bocca di erogazione per vasca	Cromato		BD170AA	155,00	10
	Magnetic Grey		BD170A5	247,00	10
Colonna di scarico erogante	Cromato		T6492AA	191,50	

ATELIER
COLLECTIONS

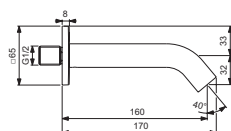

Bocca di erogazione per vasca

Descrizione

Per installazione a parete, l 160 mm, aeratore da 24 mm orientabile per 40°, attacco da 1/2", rosetta da 65 mm.

Colori



Prodotti

Prodotti	Colori e finiture	In Stock	Codice	Euro (€)	Pallet
Bocca di erogazione per vasca	Cromato		BD170AA	155,00	10
	Magnetic Grey		BD170A5	247,00	10

Joy Neo

ATELIER
COLLECTIONS

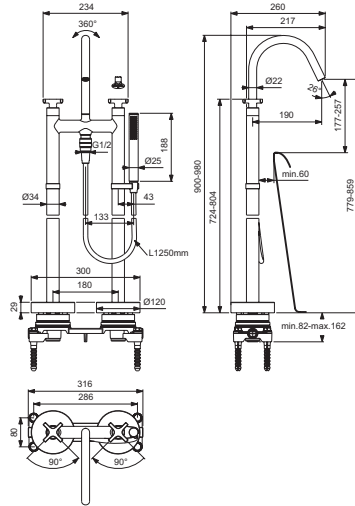

Miscelatore freestanding per vasca a due leve con maniglia a croce

Descrizione

È composto da bocca di erogazione girevole a 360° (con aeratore M24), altezza massima regolabile da 900 a 980 mm, è dotato di deviatore e doccetta stick. Il prodotto è completo di incasso a pavimento.

Colori



Prodotti

Prodotti	Colori e finiture	In Stock	Codice	Euro (€)	Pallet
Miscelatore freestanding per vasca	Cromato		BD168AA	1.697,00	3
	Magnetic Grey		BD168A5	2.714,00	3

ATELIER
COLLECTIONS

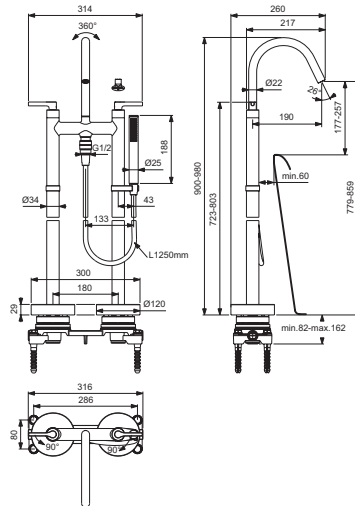

Miscelatore freestanding per vasca a due leve con maniglia lineare

Descrizione

È composto da bocca di erogazione girevole a 360° (con aeratore M24), altezza massima regolabile da 900 a 980 mm, è dotato di deviatore e doccetta stick. Il prodotto è completo di incasso a pavimento.

Colori

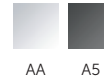

Prodotti

Prodotti	Colori e finiture	In Stock	Codice	Euro (€)	Pallet
Miscelatore freestanding per vasca	Cromato		BD169AA	1.697,00	3
	Magnetic Grey		BD169A5	2.714,00	3

Joy Neo

A T E L I E R
COLLECTIONS

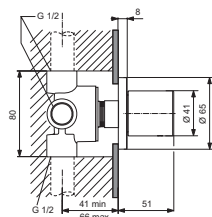

Deviatore con placca tonda

Descrizione

Parti esterne per deviatore a 4 vie (1 ingresso, 3 uscite), da completare con corpo ad incasso A2391NU.

Colori

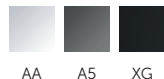

Prodotti

Prodotti	Colori e finiture	In Stock	Codice	Euro (€)	Pallet
Deviatore con placca tonda	Cromato		A7567AA	152,00	
	Magnetic Grey		A7567A5	243,50	
	Nero Seta		A7567XG	194,00	10

Prodotti compatibili

Corpo ad incasso per deviatore a 4 vie	Neutro		A2391NU	164,00	10
--	--------	--	---------	--------	----

A T E L I E R
COLLECTIONS

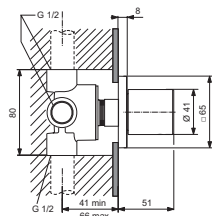

Deviatore con placca quadrata

Descrizione

Parti esterne per deviatore a 4 vie (1 ingresso, 3 uscite), da completare con corpo ad incasso A2391NU.

Colori

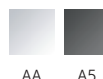

Prodotti

Prodotti	Colori e finiture	In Stock	Codice	Euro (€)	Pallet
Deviatore con placca quadrata	Cromato		A7568AA	152,00	
	Magnetic Grey		A7568A5	243,50	

Prodotti compatibili

Corpo ad incasso per deviatore a 4 vie	Neutro		A2391NU	164,00	10
--	--------	--	---------	--------	----

A T E L I E R
COLLECTIONS

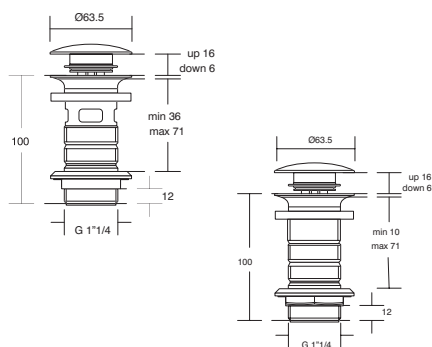

Piletta Click-Clack

Descrizione

Piletta di scarico per lavabi ad apertura e chiusura a pressione, disponibile in due versioni: per lavabi con troppopieno (nuovo modello con doppia funzione Click-Clack e scarico libero, da predisporre in fase di installazione, corpo interamente in finitura) e senza troppopieno.

Colori

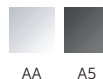

Prodotti

Prodotti	Colori e finiture	In Stock	Codice	Euro (€)	Pallet
Piletta Click-Clack / scarico libero con fori per lavabi con troppopieno	Cromato	☑	E1482AA	84,50	25
	Magnetic Grey		E1482A5	143,50	25
Piletta Click-Clack senza fori per lavabi senza troppopieno	Cromato	☑	E1483AA	84,50	25
	Magnetic Grey		E1483A5	143,50	25

Joy Neo

ATELIER
COLLECTIONS

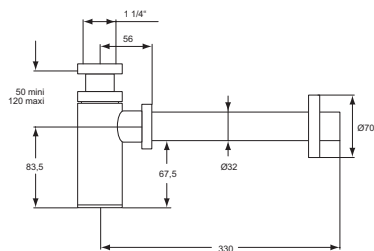

Sifone d'arredo

Descrizione

Sifone lineare per lavabo da utilizzare in caso di installazione a vista.

Colori



AA A5

Prodotti	Colori e finiture	In Stock	Codice	Euro (€)	Pallet
Sifone lineare (in foto e disegno)	Cromato	✓	J3747AA	242,50	10
Sifone lineare	Magnetic Grey		T4441A5	312,00	

Conca

ATELIER
COLLECTIONS

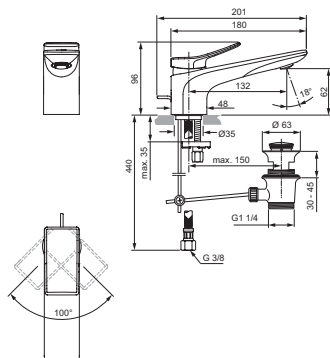

Miscelatore monocomando lavabo

Descrizione

Con bocca di erogazione fissa, aeratore slim M24x1 con portata massima 5 l/min e cartuccia FirmaFlow® da 28 mm. Sporgenza bocca di erogazione 132 mm, altezza 62 mm. Sistema di fissaggio EasyFix. Tubi flessibili con attacco G3/8".

Colori



Prodotti

Con asta di comando e scarico piletta da 1-1/4"

Colori e finiture In Stock Codice Euro (€) Pallet

Cromato	<input checked="" type="checkbox"/>	BC753AA	386,00	10
Silver Storm		BC753GN	617,00	10
Brushed Gold		BC753A2	617,00	10
Magnetic Grey		BC753A5	617,00	10

Senza asta di comando e scarico piletta

Cromato		BC754AA	374,00	10
Silver Storm		BC754GN	606,00	10
Brushed Gold		BC754A2	606,00	10
Magnetic Grey		BC754A5	606,00	10

ATELIER
COLLECTIONS

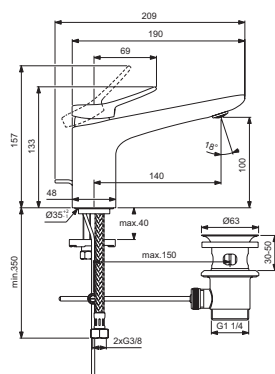

Miscelatore monocomando lavabo

Descrizione

Con bocca di erogazione fissa, aeratore slim M24x1 con portata massima 5 l/min e cartuccia FirmaFlow® da 28 mm. Sporgenza bocca di erogazione 140 mm, altezza 100 mm. Sistema di fissaggio EasyFix. Tubi flessibili con attacco G3/8".

Colori



Prodotti

Con asta di comando e scarico piletta da 1-1/4"

Colori e finiture In Stock Codice Euro (€) Pallet

Cromato		BD456AA	402,00	10
Silver Storm		BD456GN	643,50	10
Brushed Gold		BD456A2	643,50	10
Magnetic Grey		BD456A5	643,50	10

Senza asta di comando e scarico piletta

Cromato		BD457AA	393,50	10
Silver Storm		BD457GN	630,00	10
Brushed Gold		BD457A2	630,00	10
Magnetic Grey		BD457A5	630,00	10

Conca

ATELIER
COLLECTIONS

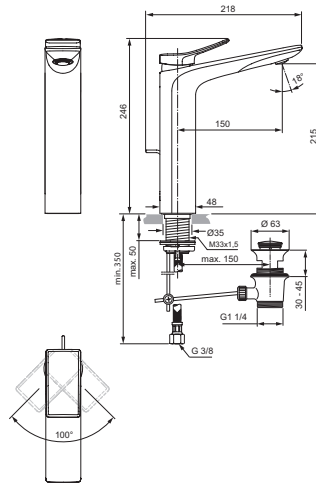

Miscelatore monocomando da appoggio su piano

Descrizione

Con bocca di erogazione fissa, aeratore slim M24x1 con portata massima 5 l/min e cartuccia FirmaFlow® da 28 mm. Sporgenza bocca di erogazione 150 mm, altezza 215 mm. Tubi flessibili con attacco G3/8".

Colori



Prodotti

Prodotti	Colori e finiture	In Stock	Codice	Euro (€)	Pallet
Con asta di comando e scarico piletta da 1-1/4"	Cromato		BC757AA	540,00	10
	Silver Storm		BC757GN	863,00	10
	Brushed Gold		BC757A2	863,00	10
	Magnetic Grey		BC757A5	863,00	10
Senza asta di comando e scarico piletta	Cromato		BC758AA	529,00	10
	Silver Storm		BC758GN	851,50	10
	Brushed Gold		BC758A2	851,50	10
	Magnetic Grey		BC758A5	851,50	10

ATELIER
COLLECTIONS

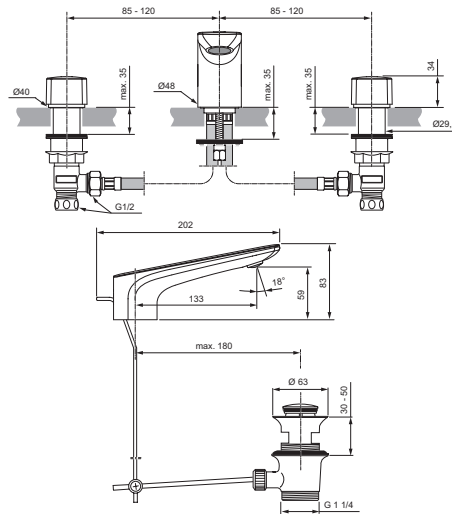

Miscelatore lavabo a 3 fori con bocca di erogazione fissa

Descrizione

Aeratore M24x1 con portata massima 5 l/min. Sporgenza della bocca di erogazione 133 mm, altezza 59 mm. Tubi flessibili con attacco G3/8". Con asta di comando e scarico piletta da 1-1/4".

Colori



Prodotti

Prodotti	Colori e finiture	In Stock	Codice	Euro (€)	Pallet
Miscelatore a tre fori	Cromato		BC759AA	602,00	10
	Silver Storm		BC759GN	962,00	10
	Brushed Gold		BC759A2	962,00	10
	Magnetic Grey		BC759A5	962,00	10

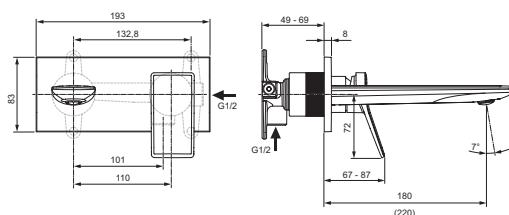

Miscelatore monocomando lavabo per installazione a parete

Descrizione

È dotato di bocca di erogazione fissa, aeratore slim M24x1 con portata massima 5 l/min. Da abbinare al corpo ad incasso A1313NU da ordinare separatamente.

Colori



Prodotti

Prodotti	Colori e finiture	In Stock	Codice	Euro (€)	Pallet
Bocca di erogazione da 180 mm	Cromato		A7371AA	444,50	10
	Silver Storm		A7371GN	709,50	10
	Brushed Gold		A7371A2	709,50	10
	Magnetic Grey		A7371A5	709,50	10
Bocca di erogazione da 220 mm	Cromato		A7372AA	482,50	10
	Silver Storm		A7372GN	771,00	10
	Brushed Gold		A7372A2	771,00	10
	Magnetic Grey		A7372A5	771,00	10

Prodotti compatibili

Corpo ad incasso completo di cartuccia FirmaFlow® da 28 mm	Neutro	☑	A1313NU	207,00	10
--	--------	---	---------	--------	----

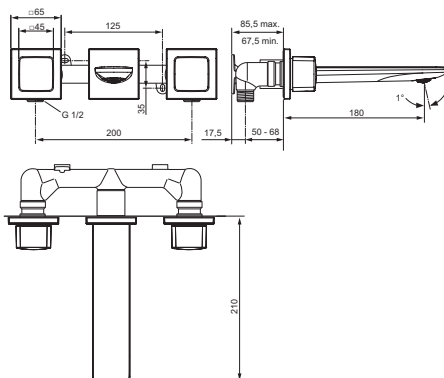

Miscelatore lavabo a 3 fori per installazione a parete

Descrizione

Con bocca di erogazione fissa ed aeratore M24x1 con portata massima 5 l/min. Profondità di installazione tra 50 e 68 mm. Completo di parti incasso.

Colori



Prodotti

Prodotti	Colori e finiture	In Stock	Codice	Euro (€)	Pallet
Miscelatore lavabo a 3 fori per installazione a parete	Cromato		A7445AA	481,00	10
	Silver Storm		A7445GN	761,00	10
	Brushed Gold		A7445A2	761,00	10
	Magnetic Grey		A7445A5	761,00	10

Conca

ATELIER
COLLECTIONS

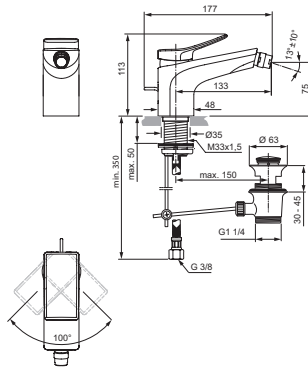

Miscelatore monocomando bidet

Descrizione

Con bocca di erogazione fissa, aeratore M18x1 orientabile con portata massima 5 l/min e cartuccia FirmaFlow® da 28 mm. Sporgenza bocca di erogazione 133 mm, altezza 75 mm. Tubi flessibili con attacco G3/8". Con asta di comando e scarico piletta da 1-1/4".

Colori



Prodotti

Prodotti	Colori e finiture	In Stock	Codice	Euro (€)	Pallet
Miscelatore bidet	Cromato	✓	BC760AA	386,00	10
	Silver Storm		BC760GN	617,00	10
	Brushed Gold		BC760A2	617,00	10
	Magnetic Grey		BC760A5	617,00	10

ATELIER
COLLECTIONS

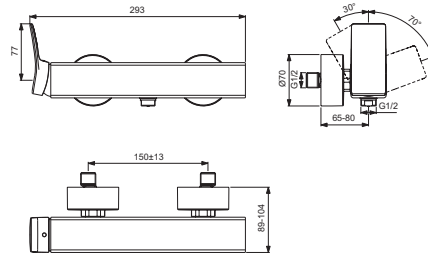

Miscelatore monocomando esterno per doccia

Descrizione

È dotato di raccordi ad S orientabili per interasse da 137 mm a 163 mm. Cartuccia FirmaFlow® da 38 mm con limitatore della temperatura. Non è dotato di accessori doccia.

Colori



Prodotti

Prodotti	Colori e finiture	In Stock	Codice	Euro (€)	Pallet
Miscelatore esterno per doccia	Cromato		BC761AA	366,50	6
	Silver Storm		BC761GN	586,00	6
	Brushed Gold		BC761A2	586,00	6
	Magnetic Grey		BC761A5	586,00	6

ATELIER
COLLECTIONS

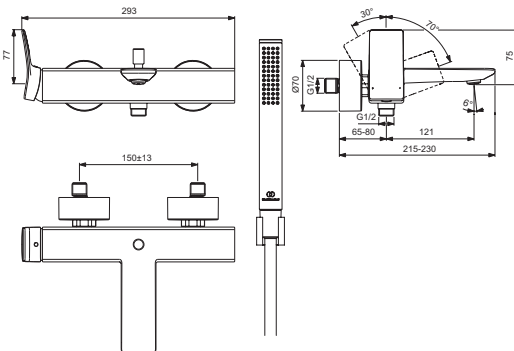

Miscelatore monocomando esterno per vasca/doccia

Descrizione

È dotato di raccordi ad S orientabili per interasse da 137 mm a 163 mm. Cartuccia FirmaFlow® da 38 mm con limitatore della temperatura. È corredato da doccetta stick a 1 funzione, supporto fisso a muro e tubo flessibile da 1600 mm.

Colori



Prodotti

Prodotti	Colori e finiture	In Stock	Codice	Euro (€)	Pallet
Miscelatore esterno per vasca/doccia	Cromato		BC763AA	617,00	5
	Silver Storm		BC763GN	986,50	5
	Brushed Gold		BC763A2	986,50	5
	Magnetic Grey		BC763A5	986,50	5

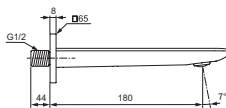

Bocca di erogazione a parete per vasca

Descrizione

Bocca di erogazione a parete per vasca. Lunghezza della bocca di erogazione 180 mm. Installazione a parete.

Colori



Prodotti

Prodotti	Colori e finiture	In Stock	Codice	Euro (€)	Pallet
Bocca di erogazione a parete per vasca	Cromato		BC769AA	174,00	10
	Silver Storm		BC769GN	279,00	10
	Brushed Gold		BC769A2	279,00	10
	Magnetic Grey		BC769A5	279,00	10

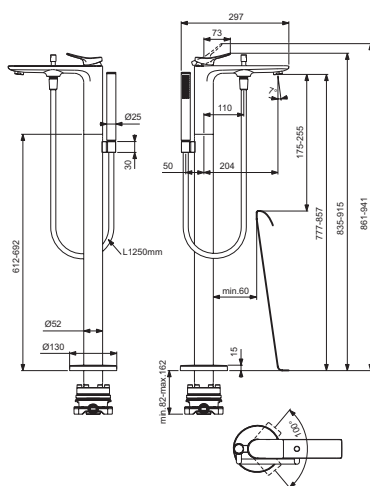

Gruppo miscelatore freestanding bordo vasca

Descrizione

Costituito da miscelatore monocomando con bocca di erogazione fissa e doccia stick con flessibile Idealflex da 1250 mm. Supporto doccia e deviatore integrati. Piastra per fissaggio a terra compresa. Lavora con incasso a pavimento A6133NU da ordinare separatamente.

Colori



Prodotti

Prodotti	Colori e finiture	In Stock	Codice	Euro (€)	Pallet
Gruppo miscelatore freestanding bordo vasca	Cromato		BD460AA	2.166,00	10
	Silver Storm		BD460GN	3.466,00	10
	Brushed Gold		BD460A2	3.466,00	10
	Magnetic Grey		BD460A5	3.466,00	10

Prodotti compatibili

Corpo ad incasso a pavimento	Neutro	☑	A6133NU	696,50	10
------------------------------	--------	---	----------------	---------------	----

Conca

ATELIER
COLLECTIONS

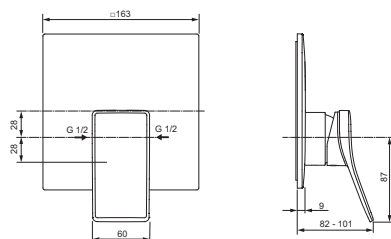

Miscelatore doccia (1 via) ad incasso, solo parti esterne (Kit 2)

Descrizione

Placca in metallo spessore 10 mm e maniglia lineare. Da completare con corpo ad incasso A1300NU, provvisto di cartuccia a dischi ceramici 47 mm con limitatore della temperatura.

Colori



AA GN A2 A5

Prodotti

Prodotti	Colori e finiture	In Stock	Codice	Euro (€)	Pallet
Miscelatore ad incasso per doccia (solo parti esterne)	Cromato		A7376AA	347,50	4
	Silver Storm		A7376GN	556,00	4
	Brushed Gold		A7376A2	556,00	4
	Magnetic Grey		A7376A5	556,00	4

Prodotti compatibili

Corpo ad incasso	Neutro	☑	A1300NU	178,00	10
------------------	--------	---	----------------	---------------	----

ATELIER
COLLECTIONS

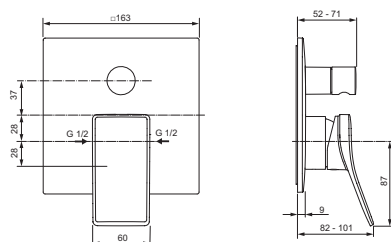

Miscelatore vasca/doccia (2 vie) ad incasso, solo parti esterne (Kit 2)

Descrizione

Placca in metallo spessore 10 mm, maniglia lineare e deviatore. Da completare con corpo ad incasso A1300NU, provvisto di cartuccia a dischi ceramici 47 mm con limitatore della temperatura.

Colori



AA GN A2 A5

Prodotti

Prodotti	Colori e finiture	In Stock	Codice	Euro (€)	Pallet
Miscelatore ad incasso per vasca/ doccia (solo parti esterne)	Cromato		A7377AA	589,00	4
	Silver Storm		A7377GN	672,00	4
	Brushed Gold		A7377A2	672,00	4
	Magnetic Grey		A7377A5	672,00	4

Prodotti compatibili

Corpo ad incasso	Neutro	☑	A1300NU	178,00	10
------------------	--------	---	----------------	---------------	----

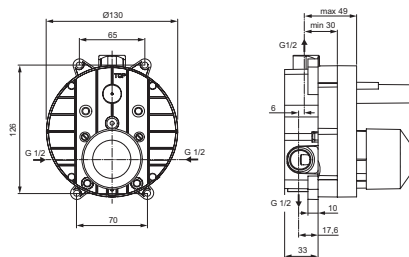
ATELIER
COLLECTIONS

Corpo ad incasso per miscelatori meccanici (Kit 1)

Descrizione

Per miscelatore monocomando ad incasso a 1 o 2 vie. Profondità min 52 mm e regolazione di 19 mm. È dotato di cartuccia EKO 47 mm, con funzione click per il risparmio dell'acqua (50%), ghiera di regolazione della temperatura per evitare scottature, angolo di funzionamento a 120°. Capacità di portata massima: 20 l/min a 3 bar.

Prodotti	Colori e finiture	In Stock	Codice	Euro (€)	Pallet
Corpo ad incasso	Neutro	✓	A1300NU	178,00	10
Prodotti compatibili					
Adattatore per Kit 2 nati con A1300NU in caso di montaggio su "vecchio" A2650NU	Neutro	✓	A1301NU	90,50	9
Deviatore con fermo meccanico (accessorio)	Neutro		A861494NU	44,00	
Cartuccia a inversione caldo/freddo	Neutro		A963462NU	57,50	
Deviatore con inversione uscita prioritaria	Cromato		A861313AA	146,00	

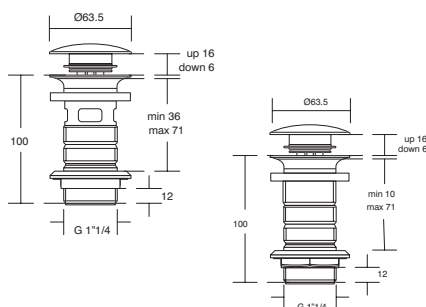
ATELIER
COLLECTIONS

Piletta Click-Clack

Descrizione

Piletta di scarico per lavabi ad apertura e chiusura a pressione, disponibile in due versioni: per lavabi con troppopieno (nuovo modello con doppia funzione Click-Clack e scarico libero, da predisporre in fase di installazione, corpo interamente in finitura) e senza troppopieno.

Colori

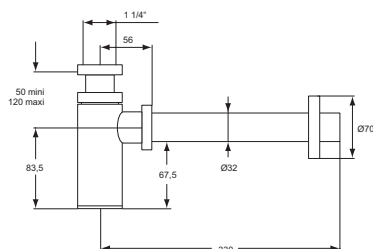

Prodotti	Colori e finiture	In Stock	Codice	Euro (€)	Pallet
Piletta Click-Clack / scarico libero con fori per lavabi con troppopieno	Cromato	✓	E1482AA	84,50	25
	Silver Storm		E1482GN	143,50	25
	Brushed Gold		E1482A2	143,50	25
	Magnetic Grey		E1482A5	143,50	25
Piletta Click-Clack senza fori per lavabi senza troppopieno	Cromato		E1483AA	84,50	25
	Magnetic Grey		E1483A5	143,50	25

ATELIER
COLLECTIONS

Sifone d'arredo

Descrizione

Sifone lineare per lavabo da utilizzare in caso di installazione a vista.

Colori



Prodotti	Colori e finiture	In Stock	Codice	Euro (€)	Pallet
Sifone lineare (in foto e disegno)	Cromato	✓	J3747AA	242,50	10
Sifone lineare	Silver Storm		T4441GN	312,00	
	Brushed Gold		T4441A2	312,00	
	Magnetic Grey		T4441A5	312,00	

Joy

ATELIER
COLLECTIONS

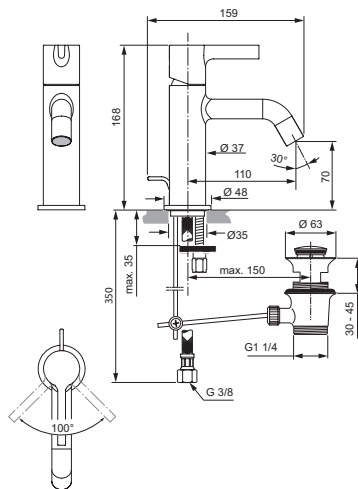

Miscelatore monocomando lavabo

Descrizione

Con bocca di erogazione fissa, aeratore M16,5x1 con portata massima 5 l/min e cartuccia FirmaFlow® da 28 mm. Sporgenza bocca di erogazione 110 mm, altezza 70 mm. Tubi flessibili con attacco G3/8". Sistema di fissaggio EasyFix.

Colori



Prodotti

Prodotti	Colori e finiture	In Stock	Codice	Euro (€)	Pallet
Con asta di comando e scarico piletta da 1-1/4"	Cromato	☑	BC775AA	267,50	10
	Silver Storm		BC775GN	428,50	10
	Brushed Gold		BC775A2	428,50	10
	Magnetic Grey		BC775A5	428,50	10
Senza asta di comando e scarico piletta	Cromato	☑	BC776AA	256,50	10
	Silver Storm		BC776GN	416,50	10
	Brushed Gold		BC776A2	416,50	10
	Magnetic Grey		BC776A5	416,50	10

ATELIER
COLLECTIONS

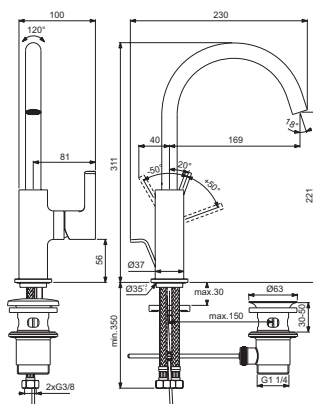

Miscelatore monocomando lavabo a bocca alta

Descrizione

Con bocca di erogazione girevole, aeratore M16,5x1 con portata massima 5 l/min e cartuccia FirmaFlow® da 28 mm. Sporgenza bocca di erogazione 169 mm, altezza 221 mm. Tubi flessibili con attacco G3/8". Sistema di fissaggio EasyFix.

Colori



Prodotti

Prodotti	Colori e finiture	In Stock	Codice	Euro (€)	Pallet
Con asta di comando e scarico piletta da 1-1/4"	Cromato		BC777AA	321,50	10
	Silver Storm		BC777GN	513,00	10
	Brushed Gold		BC777A2	513,00	10
	Magnetic Grey		BC777A5	513,00	10
Senza asta di comando e scarico piletta	Cromato		BC778AA	309,50	10
	Silver Storm		BC778GN	502,00	10
	Brushed Gold		BC778A2	502,00	10
	Magnetic Grey		BC778A5	502,00	10

Joy

ATELIER
COLLECTIONS

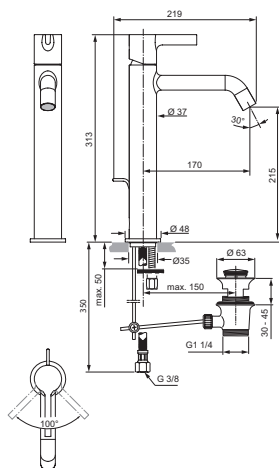

Miscelatore monocomando da appoggio su piano

Descrizione

Miscelatore monocomando da appoggio su piano. Con bocca di erogazione fissa, aeratore M16,5x1 con portata massima 5 l/min e cartuccia FirmaFlow® da 28 mm. Sporgenza bocca di erogazione 170 mm, altezza 215 mm. Tubi flessibili con attacco G3/8". Sistema di fissaggio EasyFix.

Colori



Prodotti

Prodotti	Colori e finiture	In Stock	Codice	Euro (€)	Pallet
Con asta di comando e scarico piletta da 1-1/4"	Cromato		BC781AA	374,50	10
	Silver Storm		BC781GN	598,50	10
	Brushed Gold		BC781A2	598,50	10
	Magnetic Grey		BC781A5	598,50	10
Senza asta di comando e scarico piletta	Cromato	☑	BC782AA	363,50	10
	Silver Storm		BC782GN	587,00	10
	Brushed Gold		BC782A2	587,00	10
	Magnetic Grey		BC782A5	587,00	10

ATELIER
COLLECTIONS

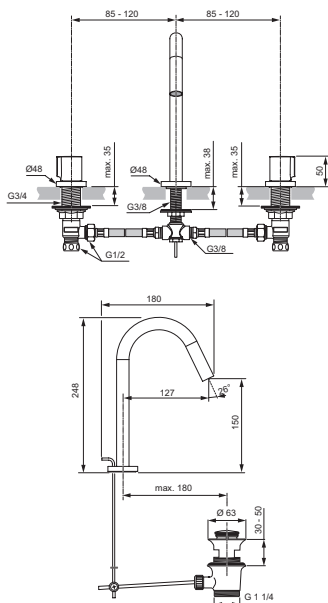

Miscelatore lavabo a 3 fori

Descrizione

Con bocca di erogazione fissa, aeratore M16,5x1 con portata massima 5 l/min. Sporgenza bocca di erogazione 127 mm, altezza 150 mm. Tubi flessibili con attacco G3/8". Con asta di comando e scarico piletta da 1-1/4".

Colori



Prodotti

Prodotti	Colori e finiture	In Stock	Codice	Euro (€)	Pallet
Con asta di comando e scarico piletta da 1-1/4"	Cromato		BC783AA	420,00	10
	Silver Storm		BC783GN	671,50	10
	Brushed Gold		BC783A2	671,50	10
	Magnetic Grey		BC783A5	671,50	10

Joy

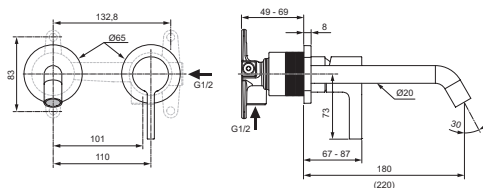
ATELIER
COLLECTIONS

Miscelatore monocomando lavabo per installazione a parete

Descrizione

È dotato di bocca di erogazione fissa, aeratore slim M16,5x1 con portata massima 5 l/min e cartuccia FirmaFlow® da 28 mm. Il miscelatore lavora con corpo ad incasso A1313NU da ordinare separatamente.

Colori



AA GN A2 A5

Prodotti

Prodotti	Colori e finiture	In Stock	Codice	Euro (€)	Pallet
2 piastre circolari. Bocca di erogazione da 180 mm	Cromato	<input checked="" type="checkbox"/>	A7378AA	308,00	10
	Silver Storm		A7378GN	492,00	10
	Brushed Gold		A7378A2	492,00	10
	Magnetic Grey		A7378A5	492,00	10
2 piastre circolari. Bocca di erogazione da 220 mm	Cromato		A7379AA	334,50	10
	Silver Storm		A7379GN	534,50	10
	Brushed Gold		A7379A2	534,50	10
	Magnetic Grey		A7379A5	534,50	10
Prodotti compatibili					
Corpo ad incasso	Neutro	<input checked="" type="checkbox"/>	A1313NU	207,00	10

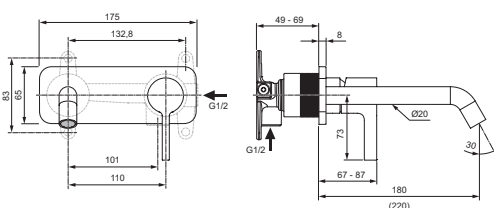
ATELIER
COLLECTIONS

Miscelatore monocomando lavabo per installazione a parete

Descrizione

È dotato di bocca di erogazione fissa, aeratore slim M16,5x1 con portata massima 5 l/min e cartuccia FirmaFlow® da 28 mm. Il miscelatore lavora con corpo ad incasso A1313NU da ordinare separatamente.

Colori

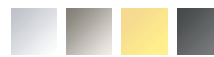

AA GN A2 A5

Prodotti

Prodotti	Colori e finiture	In Stock	Codice	Euro (€)	Pallet
Piastra rettangolare. Bocca di erogazione da 180 mm	Cromato		A7380AA	308,00	10
	Silver Storm		A7380GN	492,00	10
	Brushed Gold		A7380A2	492,00	10
	Magnetic Grey		A7380A5	492,00	10
Piastra rettangolare. Bocca di erogazione da 220 mm	Cromato		A7381AA	334,50	10
	Silver Storm		A7381GN	534,50	10
	Brushed Gold		A7381A2	534,50	10
	Magnetic Grey	<input checked="" type="checkbox"/>	A7381A5	534,50	10
Prodotti compatibili					
Corpo ad incasso	Neutro	<input checked="" type="checkbox"/>	A1313NU	207,00	10

Joy

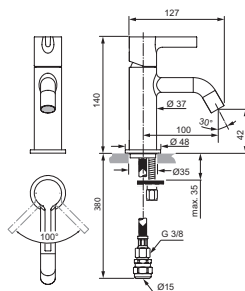
ATELIER
COLLECTIONS

Miscelatore monocomando per lavamani

Descrizione

Con bocca di erogazione fissa, aeratore M16,5x1 con portata massima 5 l/min e cartuccia FirmaFlow® da 28 mm. Sporgenza bocca di erogazione 100 mm, altezza 42 mm. Tubi flessibili con attacco G3/8". Sistema di fissaggio EasyFix.

Colori



AA GN A2 A5

Prodotti

Miscelatore monocomando per lavamani	Colori e finiture	In Stock	Codice	Euro (€)	Pallet
	Cromato		BC802AA	254,00	10
	Silver Storm		BC802GN	406,00	10
	Brushed Gold		BC802A2	406,00	10
	Magnetic Grey		BC802A5	406,00	10

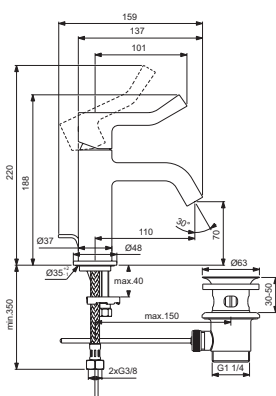
ATELIER
COLLECTIONS

Miscelatore monocomando lavabo a leva lunga

Descrizione

Con bocca di erogazione fissa, aeratore M16,5x1 con portata massima 5 l/min e cartuccia FirmaFlow® da 28 mm. Sporgenza bocca di erogazione 110 mm, altezza 70 mm. Tubi flessibili con attacco G3/8". Sistema di fissaggio EasyFix.

Colori



AA GN A2 A5

Prodotti

Con asta di comando a scarico piletta da 1-1/4"	Colori e finiture	In Stock	Codice	Euro (€)	Pallet
	Cromato		BD467AA	347,50	10
	Silver Storm		BD467GN	556,00	10
	Brushed Gold		BD467A2	556,00	10
	Magnetic Grey		BD467A5	556,00	10
Senza asta di comando e scarico piletta	Colori e finiture	In Stock	Codice	Euro (€)	Pallet
	Cromato		BD468AA	339,50	10
	Silver Storm		BD468GN	543,00	10
	Brushed Gold		BD468A2	543,00	10
	Magnetic Grey		BD468A5	543,00	10

Joy

ATELIER
COLLECTIONS

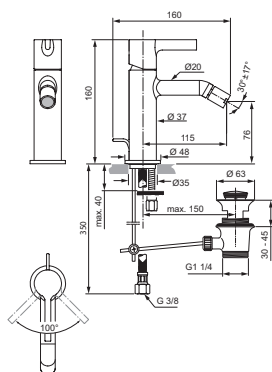

Miscelatore monocomando bidet

Descrizione

Con bocca di erogazione fissa, aeratore M16,5x1 orientabile con portata massima 5 l/min e cartuccia FirmaFlow® da 28 mm. Sporgenza bocca di erogazione 115 mm, altezza 76 mm. Tubi flessibili con attacco G3/8". Sistema di fissaggio EasyFix. Con asta di comando e scarico piletta da 1-1/4".

Colori



Prodotti

Prodotti	Colori e finiture	In Stock	Codice	Euro (€)	Pallet
Miscelatore bidet	Cromato	✓	BC784AA	267,50	10
	Silver Storm		BC784GN	428,50	10
	Brushed Gold		BC784A2	428,50	10
	Magnetic Grey		BC784A5	428,50	10

ATELIER
COLLECTIONS

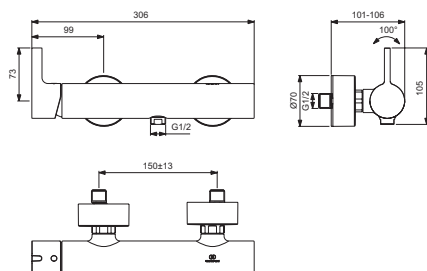

Miscelatore monocomando esterno per doccia

Descrizione

È dotato di raccordi ad S orientabili per interasse da 137 mm a 163 mm. Cartuccia FirmaFlow® da 38 mm con limitatore della temperatura. Non è dotato di accessori doccia.

Colori



Prodotti

Prodotti	Colori e finiture	In Stock	Codice	Euro (€)	Pallet
Miscelatore esterno per doccia	Cromato		BC785AA	254,50	6
	Silver Storm		BC785GN	407,00	6
	Brushed Gold		BC785A2	407,00	6
	Magnetic Grey		BC785A5	407,00	6

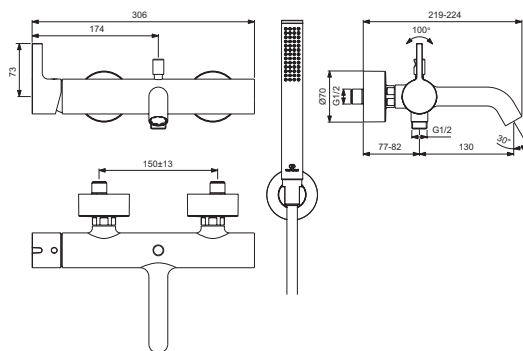
ATELIER
COLLECTIONS

Miscelatore monocomando esterno per vasca/doccia

Descrizione

È dotato di raccordi ad S orientabili per interesse da 137 mm a 163 mm. Cartuccia FirmaFlow® da 38 mm con limitatore della temperatura. È corredato da doccetta stick a 1 funzione, supporto fisso a muro e tubo flessibile da 1600 mm.

Colori



AA GN A2 A5

Prodotti

Prodotti	Colori e finiture	In Stock	Codice	Euro (€)	Pallet
Miscelatore esterno per vasca/doccia	Cromato		BC787AA	428,50	5
	Silver Storm		BC787GN	684,50	5
	Brushed Gold		BC787A2	684,50	5
	Magnetic Grey		BC787A5	684,50	5

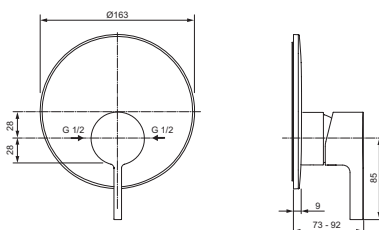
ATELIER
COLLECTIONS

Miscelatore doccia (1 via) ad incasso, solo parti esterne (Kit 2)

Descrizione

Placca in metallo spessore 10 mm e maniglia lineare. Da completare con corpo ad incasso A1300NU, provvisto di cartuccia a dischi ceramici 47 mm con limitatore della temperatura.

Colori



AA GN A2 A5

Prodotti

Prodotti	Colori e finiture	In Stock	Codice	Euro (€)	Pallet
Miscelatore ad incasso per doccia (solo parti esterne)	Cromato	☑	A7385AA	241,00	4
	Silver Storm		A7385GN	385,50	4
	Brushed Gold		A7385A2	385,50	4
	Magnetic Grey		A7385A5	385,50	4

Prodotti compatibili

Corpo ad incasso	Neutro	☑	A1300NU	178,00	10
------------------	--------	---	----------------	---------------	----

Joy

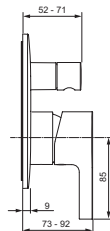
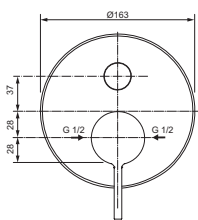
ATELIER
COLLECTIONS

Miscelatore vasca/doccia (2 vie) ad incasso, solo parti esterne (Kit 2)

Descrizione

Placca in metallo spessore 10 mm e maniglia lineare. Da completare con corpo ad incasso A1300NU, provvisto di cartuccia a dischi ceramici 47 mm con limitatore della temperatura.

Colori



AA GN A2 A5

Prodotti

Prodotti	Colori e finiture	In Stock	Codice	Euro (€)	Pallet
Miscelatore ad incasso per vasca/doccia (solo parti esterne)	Cromato	☑	A7386AA	292,50	4
	Silver Storm		A7386GN	466,00	4
	Brushed Gold		A7386A2	466,00	4
	Magnetic Grey		A7386A5	466,00	4

Prodotti compatibili

Corpo ad incasso	Neutro	☑	A1300NU	178,00	10
------------------	--------	---	---------	--------	----

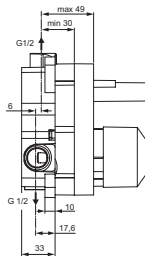
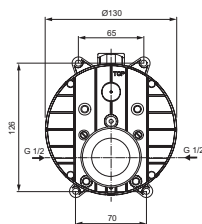
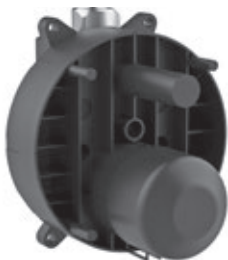
ATELIER
COLLECTIONS

Corpo ad incasso per miscelatori meccanici (Kit 1)

Descrizione

Per miscelatore monocomando ad incasso a 1 o 2 vie. Profondità min 52 mm e regolazione di 19 mm. È dotato di cartuccia EKO 47 mm, con funzione click per il risparmio dell'acqua (50%), ghiera di regolazione della temperatura per evitare scottature, angolo di funzionamento a 120°. Capacità di portata massima: 20 l/min a 3 bar.

Prodotti

Prodotti	Colori e finiture	In Stock	Codice	Euro (€)	Pallet
Corpo ad incasso	Neutro	☑	A1300NU	178,00	10

Prodotti compatibili

Adattatore per Kit 2 nati con A1300NU in caso di montaggio su "vecchio" A2650NU	Neutro	☑	A1301NU	90,50	9
Deviatore con fermo meccanico (accessorio)	Neutro		A861494NU	44,00	
Cartuccia a inversione caldo/freddo	Neutro		A963462NU	57,50	
Deviatore con inversione uscita prioritaria	Cromato		A861313AA	146,00	

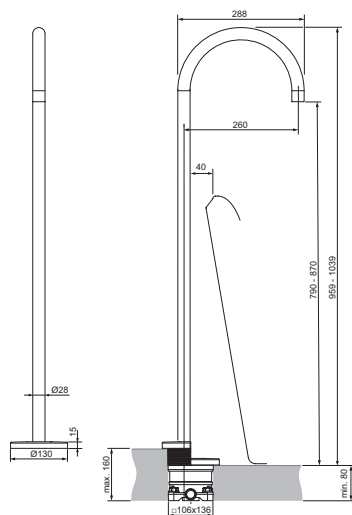
ATELIER
COLLECTIONS

Bocca di erogazione per vasca centro stanza

Descrizione

Corpo Ø28 mm. Sporgenza bocca 260 mm e altezza da 790 a 870 mm. Piastra per fissaggio a terra compresa. Corpo ad incasso incluso.

Colori



Prodotti

Prodotti	Colori e finiture	In Stock	Codice	Euro (€)	Pallet
Bocca di erogazione per vasca centro stanza	Cromato		A7387AA	1.148,50	10
	Silver Storm		A7387GN	1.837,50	10
	Brushed Gold		A7387A2	1.837,50	10
	Magnetic Grey		A7387A5	1.837,50	10

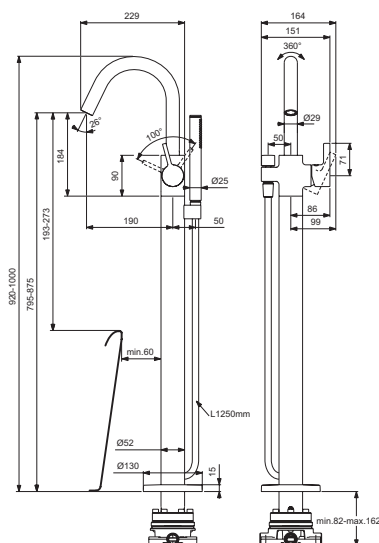
ATELIER
COLLECTIONS

Gruppo miscelatore freestanding bordo vasca

Descrizione

Costituito da miscelatore monocomando con bocca di erogazione fissa e doccetta stick con flessibile Idealflex da 1250 mm. Supporto doccetta e deviatore integrati. Piastra per fissaggio a terra compresa. Lavora con incasso a pavimento A6133NU da ordinare separatamente.

Colori



Prodotti

Prodotti	Colori e finiture	In Stock	Codice	Euro (€)	Pallet
Gruppo miscelatore freestanding bordo vasca	Cromato		BD461AA	1.387,50	10
	Silver Storm		BD461GN	2.220,00	10
	Brushed Gold		BD461A2	2.220,00	10
	Magnetic Grey		BD461A5	2.220,00	10

Prodotti compatibili

Corpo ad incasso a pavimento	Neutro	✓	A6133NU	696,50	10
------------------------------	--------	---	----------------	---------------	----

Joy

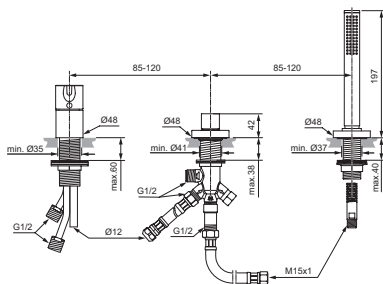
ATELIER
COLLECTIONS

Gruppo bordo vasca 3 fori

Descrizione

Con deviatore integrato, miscelatore monocomando, e doccetta stick 1 funzione con porta doccetta. Flessibile per doccetta da 1500 mm. Da abbinare alla bocca di erogazione BC805 o alla colonna erogante T6492.

Colori



Prodotti

Prodotti	Colori e finiture	In Stock	Codice	Euro (€)	Pallet
Gruppo bordo vasca 3 fori	Cromato		BC788AA	748,50	10
	Silver Storm		BC788GN	1.196,50	10
	Brushed Gold		BC788A2	1.196,50	10
	Magnetic Grey		BC788A5	1.196,50	10

Prodotti compatibili

Colonna di scarico erogante	Cromato		T6492AA	191,50	
Bocca di erogazione a parete	Cromato		BC805AA	134,00	10
	Silver Storm		BC805GN	215,00	10
	Brushed Gold		BC805A2	215,00	10
	Magnetic Grey		BC805A5	215,00	10

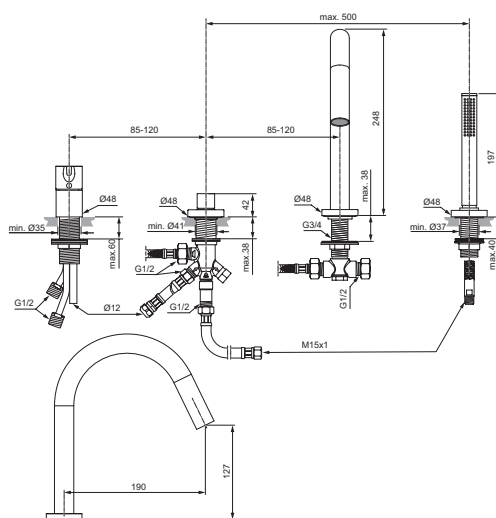
ATELIER
COLLECTIONS

Gruppo bordo vasca 4 fori

Descrizione

Con deviatore integrato, miscelatore monocomando, bocca di erogazione e doccetta stick 1 funzione con porta doccetta. Flessibile per doccetta da 1500 mm.

Colori



Prodotti

Prodotti	Colori e finiture	In Stock	Codice	Euro (€)	Pallet
Gruppo bordo vasca 4 fori	Cromato		BC789AA	841,50	5
	Silver Storm		BC789GN	1.345,50	5
	Brushed Gold		BC789A2	1.345,50	5
	Magnetic Grey		BC789A5	1.345,50	5

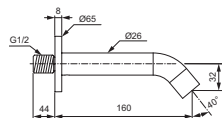
ATELIER
COLLECTIONS

Bocca di erogazione

Descrizione

Bocca di erogazione da 160 mm. Installazione a parete.

Colori



AA GN A2 A5

Prodotti

Prodotti	Colori e finiture	In Stock	Codice	Euro (€)	Pallet
Bocca di erogazione a parete	Cromato		BC805AA	134,00	10
	Silver Storm		BC805GN	215,00	10
	Brushed Gold		BC805A2	215,00	10
	Magnetic Grey		BC805A5	215,00	10

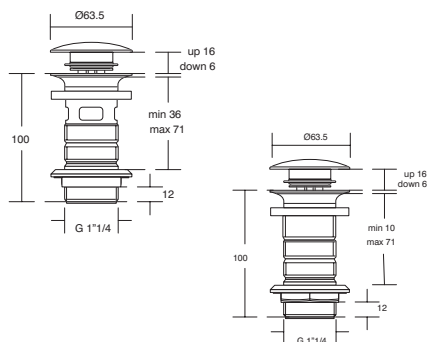
ATELIER
COLLECTIONS

Piletta Click-Clack

Descrizione

Piletta di scarico per lavabi ad apertura e chiusura a pressione, disponibile in due versioni: per lavabi con troppopieno (nuovo modello con doppia funzione Click-Clack e scarico libero, da predisporre in fase di installazione, corpo interamente in finitura) e senza troppopieno.

Colori



AA GN A2 A5

Prodotti

Prodotti	Colori e finiture	In Stock	Codice	Euro (€)	Pallet
Piletta Click-Clack / scarico libero con fori per lavabi con troppopieno	Cromato	✓	E1482AA	84,50	25
	Silver Storm		E1482GN	143,50	25
	Brushed Gold		E1482A2	143,50	25
	Magnetic Grey		E1482A5	143,50	25
Piletta Click-Clack senza fori per lavabi senza troppopieno	Cromato		E1483AA	84,50	25
	Magnetic Grey		E1483A5	143,50	25

Joy

ATELIER
COLLECTIONS

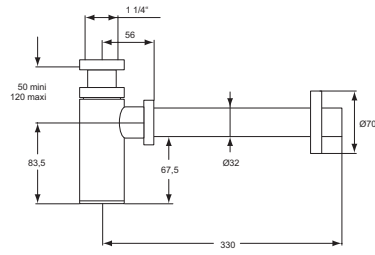

Sifone d'arredo

Descrizione

Sifone lineare per lavabo da utilizzare in caso di installazione a vista.

Colori

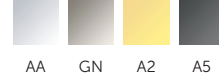

AA GN A2 A5

Prodotti

Prodotti	Colori e finiture	In Stock	Codice	Euro (€)	Pallet
Sifone lineare (in foto e disegno)	Cromato	☑	J3747AA	242,50	10
Sifone lineare	Silver Storm		T4441GN	312,00	
	Brushed Gold		T4441A2	312,00	
	Magnetic Grey		T4441A5	312,00	

Extra

ATELIER
COLLECTIONS

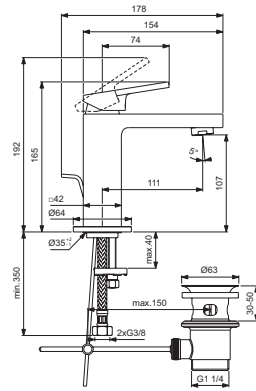

Miscelatore monocomando lavabo (grande)

Descrizione

Con bocca di erogazione fissa, aeratore M24x1 con portata massima di 5 l/min e cartuccia FirmaFlow® da 28 mm con limitatore della temperatura. Sporgenza bocca di erogazione 111 mm, altezza 107 mm. Tubi flessibili con attacco G3/8" e sistema di fissaggio EasyFix.

Colori



Prodotti

Con asta di comando e scarico piletta 1-1/4"

Colori e finiture	In Stock	Codice	Euro (€)	Pallet
Cromato		BD500AA	287,50	10
Silver Storm		BD500GN	460,00	10
Brushed Gold		BD500A2	460,00	10
Magnetic Grey		BD500A5	460,00	10

Senza asta di comando e scarico piletta

Cromato		BD501AA	279,50	10
Silver Storm		BD501GN	447,00	10
Brushed Gold		BD501A2	447,00	10
Magnetic Grey		BD501A5	447,00	10

ATELIER
COLLECTIONS

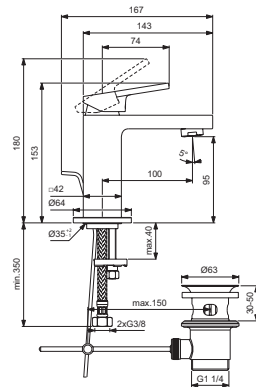

Miscelatore monocomando lavabo (piccolo)

Descrizione

Con bocca di erogazione fissa, aeratore M24x1 con portata massima di 5 l/min e cartuccia FirmaFlow® da 28 mm con limitatore della temperatura. Sporgenza bocca di erogazione 100 mm, altezza 95 mm. Tubi flessibili con attacco G3/8" e sistema di fissaggio EasyFix.

Colori



Prodotti

Con asta di comando e scarico piletta 1-1/4"

Colori e finiture	In Stock	Codice	Euro (€)	Pallet
Cromato		BD502AA	264,50	10
Silver Storm		BD502GN	423,00	10
Brushed Gold		BD502A2	423,00	10
Magnetic Grey		BD502A5	423,00	10

Senza asta di comando e scarico piletta

Cromato		BD503AA	256,50	10
Silver Storm		BD503GN	410,00	10
Brushed Gold		BD503A2	410,00	10
Magnetic Grey		BD503A5	410,00	10

Extra

ATELIER
COLLECTIONS

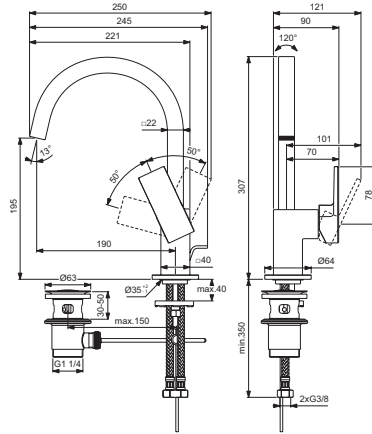

Miscelatore monocomando lavabo a bocca alta

Descrizione

Con bocca di erogazione girevole, aeratore M16x1 con portata massima di 5 l/min e cartuccia FirmaFlow® da 28 mm con limitatore della temperatura. Sporgenza bocca di erogazione 190 mm, altezza 195 mm. Tubi flessibili con attacco G3/8" e sistema di fissaggio EasyFix.

Colori



Prodotti

Con asta di comando e scarico piletta 1-1/4"

Colori e finiture In Stock Codice Euro (€) Pallet

Cromato **BD504AA** **352,00** 4

Silver Storm **BD504GN** **562,50** 4

Brushed Gold **BD504A2** **562,50** 4

Magnetic Grey **BD504A5** **562,50** 4

Senza asta di comando e scarico piletta

Cromato **BD505AA** **343,50** 4

Silver Storm **BD505GN** **550,00** 4

Brushed Gold **BD505A2** **550,00** 4

Magnetic Grey **BD505A5** **550,00** 4

ATELIER
COLLECTIONS

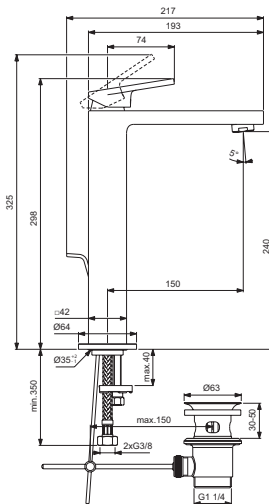

Miscelatore monocomando da appoggio su piano

Descrizione

Con bocca di erogazione fissa, aeratore M24x1 con portata massima di 5 l/min e cartuccia FirmaFlow® da 28 mm con limitatore della temperatura. Sporgenza bocca di erogazione 150 mm, altezza 240 mm. Tubi flessibili con attacco G3/8" e sistema di fissaggio EasyFix.

Colori



Prodotti

Con asta di comando e scarico piletta 1-1/4"

Colori e finiture In Stock Codice Euro (€) Pallet

Cromato **BD506AA** **373,00** 10

Silver Storm **BD506GN** **597,00** 10

Brushed Gold **BD506A2** **597,00** 10

Magnetic Grey **BD506A5** **597,00** 10

Senza asta di comando e scarico piletta

Cromato **BD507AA** **365,00** 10

Silver Storm **BD507GN** **584,00** 10

Brushed Gold **BD507A2** **584,00** 10

Magnetic Grey **BD507A5** **584,00** 10

Extra

ATELIER
COLLECTIONS

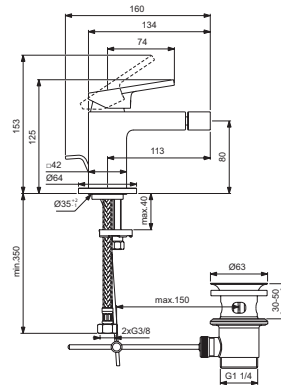

Miscelatore monocomando bidet

Descrizione

Con bocca di erogazione fissa, aeratore M16x1 orientabile con portata massima di 5 l/min, cartuccia FirmaFlow® da 28 mm con limitatore della temperatura. Sporgenza bocca di erogazione 113 mm, altezza 80 mm. Tubi flessibili con attacco G3/8". Sistema di fissaggio EasyFix.

Colori



Prodotti

Prodotti	Colori e finiture	In Stock	Codice	Euro (€)	Pallet
Con asta di comando e scarico piletta 1-1/4"	Cromato		BD511AA	287,50	10
	Silver Storm		BD511GN	460,00	10
	Brushed Gold		BD511A2	460,00	10
	Magnetic Grey		BD511A5	460,00	10

ATELIER
COLLECTIONS

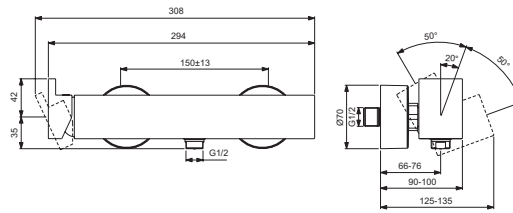

Miscelatore monocomando esterno per doccia

Descrizione

È dotato di raccordi a S per interasse da 137 a 163 mm, con riduttore del rumore integrato. Cartuccia FirmaFlow® da 38 mm con limitatore della temperatura.

Colori



Prodotti

Prodotti	Colori e finiture	In Stock	Codice	Euro (€)	Pallet
Miscelatore monocomando esterno per doccia	Cromato		BD512AA	322,00	6
	Silver Storm		BD512GN	515,50	6
	Brushed Gold		BD512A2	515,50	6
	Magnetic Grey		BD512A5	515,50	6

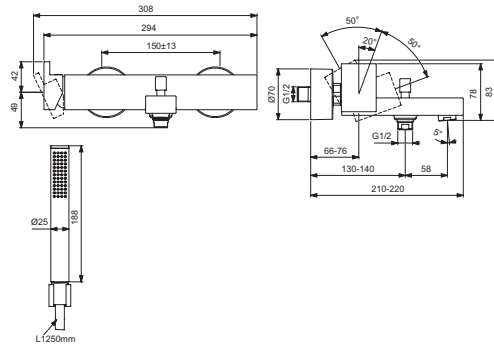

Miscelatore monocomando esterno per vasca/doccia

Descrizione

Con deviatore. È dotato di raccordi a S per interesse da 137 a 163 mm, con riduttore del rumore integrato. Cartuccia FirmaFlow® da 38 mm con limitatore della temperatura.

Colori



Prodotti

Prodotti	Colori e finiture	In Stock	Codice	Euro (€)	Pallet
Con doccetta stick 8 l/min, Idealflex 1250 mm e supporto a parete fisso	Cromato		BD514AA	440,50	5
	Silver Storm		BD514GN	705,00	5
	Brushed Gold		BD514A2	705,00	5
	Magnetic Grey		BD514A5	705,00	5
Senza accessori	Cromato		BD513AA	393,00	5
	Silver Storm		BD513GN	629,00	5
	Brushed Gold		BD513A2	629,00	5
	Magnetic Grey		BD513A5	629,00	5

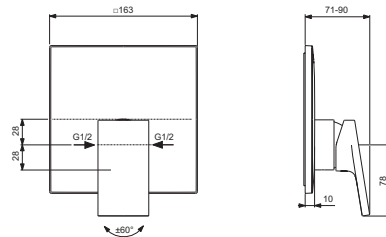

Miscelatore doccia (1 via) ad incasso, solo parti esterne (Kit 2)

Descrizione

Con cartuccia da 47 mm con sistema click per il consumo al 50%, il miscelatore lavora con il corpo ad incasso 1300NU da ordinare separatamente.

Colori



Prodotti

Prodotti	Colori e finiture	In Stock	Codice	Euro (€)	Pallet
Miscelatore ad incasso per doccia (solo parti esterne)	Cromato		BD515AA	172,50	10
	Silver Storm		BD515GN	276,00	10
	Brushed Gold		BD515A2	276,00	10
	Magnetic Grey		BD515A5	276,00	10

Prodotti compatibili

Corpo ad incasso	Neutro	✓	A1300NU	178,00	10
------------------	--------	---	----------------	---------------	----

Extra

A T E L I E R
COLLECTIONS

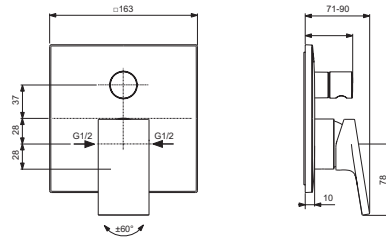

Miscelatore vasca/doccia (2 vie) ad incasso, solo parti esterne (Kit 2)

Descrizione

Con cartuccia da 47 mm con sistema click per il consumo al 50%, deviatore incluso nella confezione, il miscelatore lavora con il corpo ad incasso 1300NU da ordinare separatamente.

Colori



Prodotti

Prodotti	Colori e finiture	In Stock	Codice	Euro (€)	Pallet
Miscelatore ad incasso per vasca/doccia (solo parti esterne)	Cromato		BD516AA	259,00	10
	Silver Storm		BD516GN	414,50	10
	Brushed Gold		BD516A2	414,50	10
	Magnetic Grey		BD516A5	414,50	10

Prodotti compatibili

Corpo ad incasso	Neutro	☑	A1300NU	178,00	10
------------------	--------	---	----------------	---------------	----

A T E L I E R
COLLECTIONS

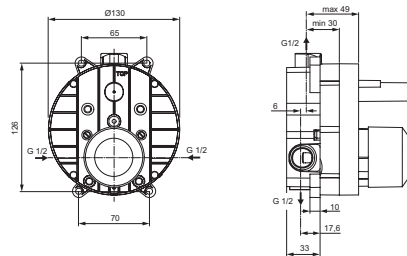
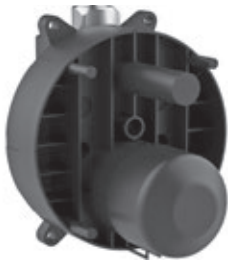

Corpo ad incasso per miscelatori meccanici (Kit 1)

Descrizione

Per miscelatore monocomando ad incasso a 1 o 2 vie. Profondità min 52 mm e regolazione di 19 mm. È dotato di cartuccia EKO 47 mm, con funzione click per il risparmio dell'acqua (50%), ghiera di regolazione della temperatura per evitare scottature, angolo di funzionamento a 120°. Capacità di portata massima: 20 l/min a 3 bar.

Prodotti

Corpo ad incasso	Neutro	☑	A1300NU	178,00	10
------------------	--------	---	----------------	---------------	----

Prodotti compatibili

Adattatore per Kit 2 nati con A1300NU in caso di montaggio su "vecchio" A2650NU	Neutro	☑	A1301NU	90,50	9
Deviatore con fermo meccanico (accessorio)	Neutro		A861494NU	44,00	
Cartuccia a inversione caldo/freddo	Neutro		A963462NU	57,50	
Deviatore con inversione uscita prioritaria	Cromato		A861313AA	146,00	

A T E L I E R
COLLECTIONS

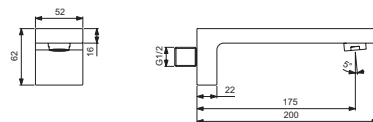

Bocca di erogazione per vasca

Descrizione

Per installazione a parete con aeratore M24x1 orientabile a 40°, attacco da 1/2" e rosetta in metallo.

Colori



Prodotti

Prodotti	Colori e finiture	In Stock	Codice	Euro (€)	Pallet
Bocca di erogazione per vasca	Cromato		BD519AA	178,00	10
	Silver Storm		BD519GN	285,00	10
	Brushed Gold		BD519A2	285,00	10
	Magnetic Grey		BD519A5	285,00	10

Extra

ATELIER
COLLECTIONS

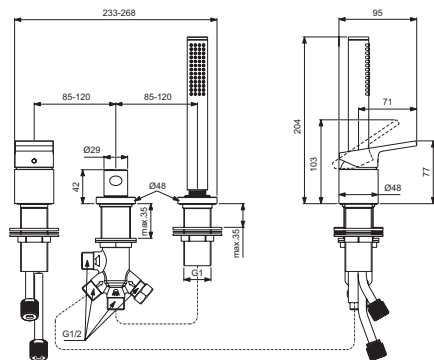

Gruppo bordo vasca 3 fori

Descrizione

Con deviatore integrato, miscelatore monocomando con cartuccia FirmaFlow® da 38 mm con limitatore della temperatura. Aeratore M24x1. Dotato di doccetta stick con portata 8 l/min. Tubo flessibile Idealflex 1750 mm.

Colori



Prodotti

Prodotti	Colori e finiture	In Stock	Codice	Euro (€)	Pallet
Gruppo bordo vasca 3 fori	Cromato		BD517AA	781,50	5
	Silver Storm		BD517GN	1.250,00	5
	Brushed Gold		BD517A2	1.250,00	5
	Magnetic Grey		BD517A5	1.250,00	5

ATELIER
COLLECTIONS

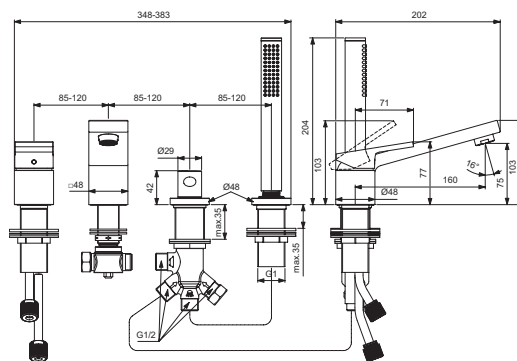

Gruppo bordo vasca 4 fori

Descrizione

Con deviatore integrato, miscelatore monocomando con cartuccia FirmaFlow® da 38 mm con limitatore della temperatura. Aeratore M24x1 orientabile a 40°. Dotato di doccetta stick con portata 8 l/min. Tubo flessibile Idealflex 1750 mm.

Colori



Prodotti

Prodotti	Colori e finiture	In Stock	Codice	Euro (€)	Pallet
Gruppo bordo vasca 4 fori	Cromato		BD518AA	1.061,00	5
	Silver Storm		BD518GN	1.698,00	5
	Brushed Gold		BD518A2	1.698,00	5
	Magnetic Grey		BD518A5	1.698,00	5

Extra

ATELIER
COLLECTIONS

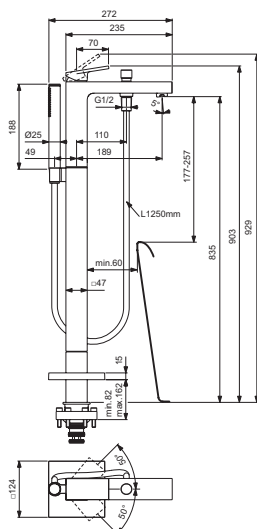

Miscelatore freestanding per vasca

Descrizione

Con deviatore integrato, miscelatore monocomando con cartuccia FirmaFlow® da 38 mm con limitatore della temperatura. Aeratore M24x1 orientabile a 40°. Dotato di doccetta stick con portata massima 8 l/min. Tubo flessibile Idealflex 1250 mm. Supporto per doccetta fissato alla bocca di erogazione. Lavora con incasso a pavimento A6133NU da ordinare separatamente.

Colori



AA GN A2 A5

Prodotti

Miscelatore freestanding per vasca

Colori e finiture

In Stock

Codice

Euro (€) Pallet

	Cromato		BD520AA	2.145,00	10
	Silver Storm		BD520GN	3.432,00	10
	Brushed Gold		BD520A2	3.432,00	10
	Magnetic Grey		BD520A5	3.432,00	10

Prodotti compatibili

Corpo ad incasso a pavimento

Neutro

☑

A6133NU

696,50 10

Connect AIR

ATELIER
COLLECTIONS

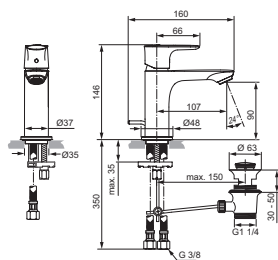

Miscelatore monocomando lavabo

Descrizione

Con bocca di erogazione fissa, aeratore slim M24x1 con portata massima 5 l/min e cartuccia FirmaFlow® da 28 mm. Sporgenza bocca di erogazione 107 mm, altezza 90 mm. Sistema di fissaggio EasyFix. Tubi flessibili con attacco G3/8".

Colori



Prodotti

Con asta di comando e scarico piletta da 1-1/4"

Colori e finiture In Stock Codice Euro (€) Pallet

Con asta di comando e scarico piletta da 1-1/4"	Cromato	☑	A7007AA	201,00	10
	Silver Storm		A7007GN	320,50	10
	Brushed Gold		A7007A2	320,50	10
	Magnetic Grey		A7007A5	320,50	10
Senza asta di comando e scarico piletta	Cromato		A7010AA	181,00	10
	Silver Storm		A7010GN	288,00	10
	Brushed Gold		A7010A2	288,00	10
	Magnetic Grey		A7010A5	288,00	10
Con asta di comando e scarico piletta da 1-1/4", con sistema BlueStart®	Cromato		A7008AA	209,50	10
	Silver Storm		A7008GN	334,50	10
	Brushed Gold		A7008A2	334,50	10
	Magnetic Grey		A7008A5	334,50	10

ATELIER
COLLECTIONS

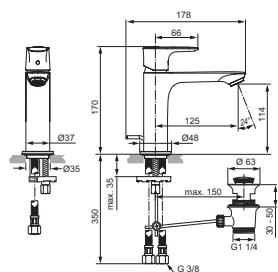

Miscelatore (grande) monocomando lavabo

Descrizione

Con bocca di erogazione fissa, aeratore slim M24x1 con portata massima 5 l/min e cartuccia FirmaFlow® da 28 mm. Sporgenza bocca di erogazione 125 mm, altezza 114 mm. Sistema di fissaggio EasyFix. Tubi flessibili con attacco G3/8".

Colori



Prodotti

Con asta di comando e scarico piletta da 1-1/4"

Colori e finiture In Stock Codice Euro (€) Pallet

Con asta di comando e scarico piletta da 1-1/4"	Cromato	☑	A7012AA	220,50	10
	Silver Storm		A7012GN	353,00	10
	Brushed Gold		A7012A2	353,00	10
	Magnetic Grey		A7012A5	353,00	10
Senza asta di comando e scarico piletta	Cromato	☑	A7015AA	201,00	10
	Silver Storm		A7015GN	320,50	10
	Brushed Gold		A7015A2	320,50	10
	Magnetic Grey		A7015A5	320,50	10
Con asta di comando e scarico piletta da 1-1/4", con sistema BlueStart®	Cromato		A7013AA	229,00	10
	Silver Storm		A7013GN	366,00	10
	Brushed Gold		A7013A2	366,00	10
	Magnetic Grey		A7013A5	366,00	10

Connect AIR

ATELIER
COLLECTIONS

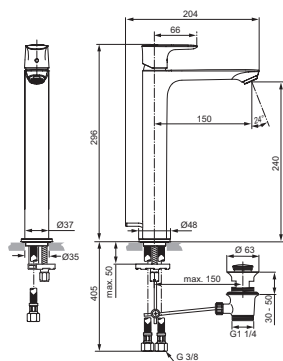

Miscelatore monocomando da appoggio su piano

Descrizione

Miscelatore monocomando da appoggio su piano con bocca di erogazione fissa, aeratore slim M24x1 con portata massima 5 l/min e cartuccia FirmaFlow® da 28 mm. Sporgenza bocca di erogazione 150 mm, altezza 240 mm. Tubi flessibili con attacco G3/8". Sistema di fissaggio EasyFix.

Colori



Prodotti

Prodotti	Colori e finiture	In Stock	Codice	Euro (€)	Pallet
Con asta di comando e scarico piletta da 1-1/4"	Cromato	☑	A7025AA	300,00	10
	Silver Storm		A7025GN	479,50	10
	Brushed Gold		A7025A2	479,50	10
	Magnetic Grey		A7025A5	479,50	10
Senza asta di comando e scarico piletta	Cromato	☑	A7027AA	270,00	10
	Silver Storm		A7027GN	432,50	10
	Brushed Gold		A7027A2	432,50	10
	Magnetic Grey		A7027A5	432,50	10
Con asta di comando e scarico piletta da 1-1/4", con sistema BlueStart®	Cromato		A7026AA	312,50	10
	Silver Storm		A7026GN	499,50	10
	Brushed Gold		A7026A2	499,50	10
	Magnetic Grey		A7026A5	499,50	10
Senza asta di comando e scarico piletta, con sistema BlueStart®	Cromato		A7028AA	281,00	10
	Silver Storm		A7028GN	449,50	10
	Brushed Gold		A7028A2	449,50	10
	Magnetic Grey		A7028A5	449,50	10

ATELIER
COLLECTIONS

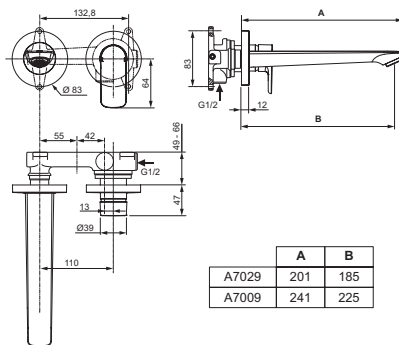

Miscelatore monocomando lavabo per installazione a parete

Descrizione

Miscelatore monocomando lavabo per installazione a parete. È dotato di bocca di erogazione fissa, aeratore slim M24x1 con portata massima 5 l/min e cartuccia FirmaFlow® da 28 mm. Il miscelatore lavora con corpo ad incasso A5948NU da ordinare separatamente.

Colori



Prodotti

Prodotti	Colori e finiture	In Stock	Codice	Euro (€)	Pallet
Parti a vista (piastra, maniglia, bocca) e cartuccia. Bocca di erogazione da 185 mm	Cromato		A7029AA	280,00	6
	Silver Storm		A7029GN	447,00	6
	Brushed Gold		A7029A2	447,00	6
	Magnetic Grey		A7029A5	447,00	6
Parti a vista (piastra, maniglia, bocca) e cartuccia. Bocca di erogazione da 225 mm	Cromato		A7009AA	308,50	6
	Silver Storm		A7009GN	493,00	6
	Brushed Gold		A7009A2	493,00	6
	Magnetic Grey		A7009A5	493,00	6
Prodotti compatibili					
Corpo ad incasso	Neutro	☑	A5948NU	209,00	4

Connect AIR

ATELIER
COLLECTIONS

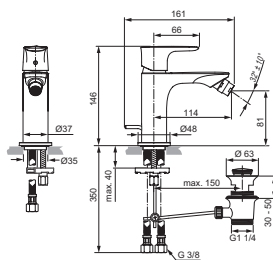

Miscelatore monocomando bidet

Descrizione

Miscelatore monocomando bidet con bocca di erogazione fissa, aeratore M18x1 orientabile con portata massima 5 l/min e cartuccia FirmaFlow® da 28 mm. Sporgenza bocca di erogazione 114 mm, altezza 81 mm. Tubi flessibili con attacco G3/8". Sistema di fissaggio EasyFix. Con asta di comando e scarico pileta da 1-1/4".

Colori



Prodotti

Prodotti	Colori e finiture	In Stock	Codice	Euro (€)	Pallet
Miscelatore bidet	Cromato	☑	A7030AA	201,00	10
	Silver Storm		A7030GN	320,50	10
	Brushed Gold		A7030A2	320,50	10
	Magnetic Grey		A7030A5	320,50	10

ATELIER
COLLECTIONS

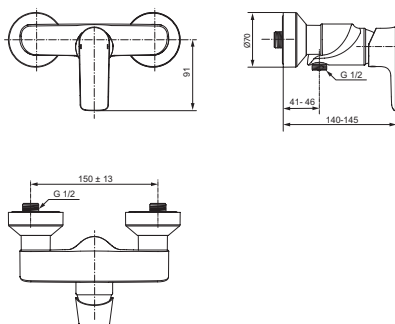

Miscelatore monocomando esterno per doccia

Descrizione

È dotato di raccordi ad S orientabili per interasse da 137 mm a 163 mm. Cartuccia FirmaFlow® da 38 mm con limitatore della temperatura. Non è dotato di accessori doccia.

Colori



Prodotti

Prodotti	Colori e finiture	In Stock	Codice	Euro (€)	Pallet
Miscelatore esterno per doccia	Cromato	☑	A7032AA	229,00	10
	Silver Storm		A7032GN	366,00	10
	Brushed Gold		A7032A2	366,00	10
	Magnetic Grey		A7032A5	366,00	10

Connect AIR

A T E L I E R
COLLECTIONS

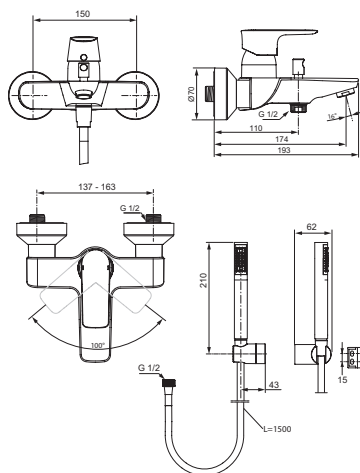

Miscelatore monocomando esterno per vasca/doccia

Descrizione

È dotato di raccordi ad S orientabili per interasse da 137 mm a 163 mm. Cartuccia FirmaFlow® da 38 mm con limitatore della temperatura. È corredato da doccetta stick a 1 funzione, supporto fisso a muro e tubo flessibile da 1500 mm.

Colori



AA GN A2 A5

Prodotti

Prodotti	Colori e finiture	In Stock	Codice	Euro (€)	Pallet
Miscelatore esterno per vasca/doccia	Cromato	✓	A7056AA	300,00	6
	Silver Storm		A7056GN	479,50	6
	Brushed Gold		A7056A2	479,50	6
	Magnetic Grey		A7056A5	479,50	6

A T E L I E R
COLLECTIONS

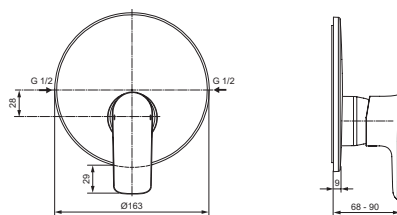

Miscelatore doccia (1 via) ad incasso, solo parti esterne (Kit 2)

Descrizione

Placca in metallo spessore 10 mm e maniglia lineare. Da completare con corpo ad incasso A1300NU, provvisto di cartuccia a dischi ceramici 47 mm con limitatore della temperatura.

Colori



AA GN A2 A5

Prodotti

Prodotti	Colori e finiture	In Stock	Codice	Euro (€)	Pallet
Miscelatore ad incasso per doccia (solo parti esterne)	Cromato	✓	A7036AA	121,00	4
	Silver Storm		A7036GN	194,00	4
	Brushed Gold		A7036A2	194,00	4
	Magnetic Grey		A7036A5	194,00	4

Prodotti compatibili

Corpo ad incasso	Neutro	✓	A1300NU	178,00	10
------------------	--------	---	---------	--------	----

Connect AIR

A TELIER
COLLECTIONS

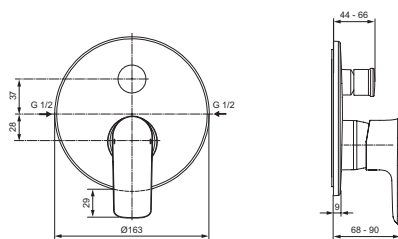

Miscelatore vasca/doccia (2 vie) ad incasso, solo parti esterne (Kit 2)

Descrizione

Placca in metallo spessore 10 mm, maniglia lineare e deviatore. Da completare con corpo ad incasso A1300NU, provvisto di cartuccia a dischi ceramici 47 mm con limitatore della temperatura.

Colori



Prodotti

Prodotti	Colori e finiture	In Stock	Codice	Euro (€)	Pallet
Miscelatore ad incasso per vasca/doccia (solo parti esterne)	Cromato	☑	A7037AA	181,00	4
	Silver Storm		A7037GN	288,00	4
	Brushed Gold		A7037A2	288,00	4
	Magnetic Grey		A7037A5	288,00	4

Prodotti compatibili

Corpo ad incasso	Neutro	☑	A1300NU	178,00	10
------------------	--------	---	---------	--------	----

A TELIER
COLLECTIONS

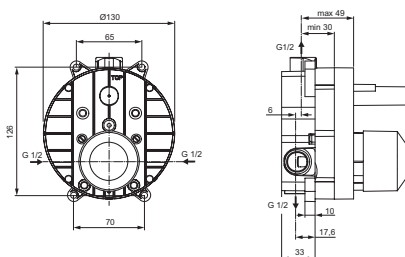
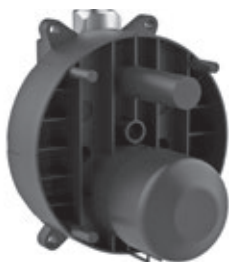

Corpo ad incasso per miscelatori meccanici (Kit 1)

Descrizione

Per miscelatore monocomando ad incasso a 1 o 2 vie. Profondità min 52 mm e regolazione di 19 mm. È dotato di cartuccia EKO 47 mm, con funzione click per il risparmio dell'acqua (50%), ghiera di regolazione della temperatura per evitare scottature, angolo di funzionamento a 120°. Capacità di portata massima: 20 l/min a 3 bar.

Prodotti

Corpo ad incasso	Neutro	☑	A1300NU	178,00	10
------------------	--------	---	---------	--------	----

Prodotti compatibili

Adattatore per Kit 2 nati con A1300NU in caso di montaggio su "vecchio" A2650NU	Neutro	☑	A1301NU	90,50	9
Deviatore con fermo meccanico (accessorio)	Neutro		A861494NU	44,00	
Cartuccia a inversione caldo/freddo	Neutro		A963462NU	57,50	
Deviatore con inversione uscita prioritaria	Cromato		A861313AA	146,00	

A TELIER
COLLECTIONS

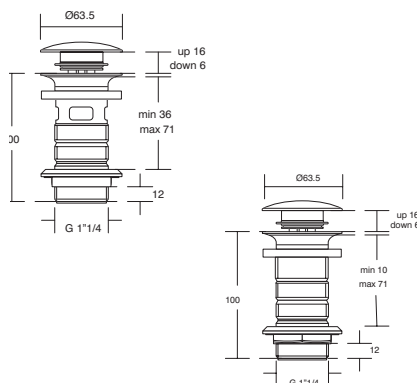

Piletta Click-Clack

Descrizione

Piletta di scarico per lavabi ad apertura e chiusura a pressione, disponibile in due versioni: per lavabi con troppopieno (nuovo modello con doppia funzione Click-Clack e scarico libero, da predisporre in fase di installazione, corpo interamente in finitura) e senza troppopieno.

Colori



Prodotti

Piletta Click-Clack / scarico libero con fori per lavabi con troppopieno	Cromato	☑	E1482AA	84,50	25
	Magnetic Grey		E1482A5	143,50	25
Piletta Click-Clack senza fori per lavabi senza troppopieno	Cromato		E1483AA	84,50	25
	Magnetic Grey		E1483A5	143,50	25

Connect AIR

ATELIER
COLLECTIONS

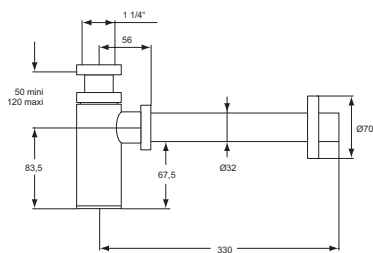

Sifone d'arredo

Descrizione

Sifone lineare per lavabo da utilizzare in caso di installazione a vista.

Colori



AA GN A2 A5

Prodotti

Prodotti	Colori e finiture	In Stock	Codice	Euro (€)	Pallet
Sifone lineare (in foto e disegno)	Cromato	☑	J3747AA	242,50	10
Sifone lineare	Silver Storm		T4441GN	312,00	
	Brushed Gold		T4441A2	312,00	
	Magnetic Grey		T4441A5	312,00	

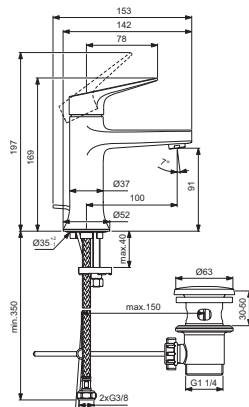
ATELIER
COLLECTIONS

Miscelatore monocomando lavabo

Descrizione

Con bocca di erogazione fissa, aeratore con portata massima 3,8 l/min e cartuccia FirmaFlow® da 28 mm. Sporgenza bocca di erogazione 91 mm, altezza 100 mm. Sistema di fissaggio EasyFix. Tubi flessibili con attacco G3/8".

Colori



AA GN A2 A5

Prodotti

Prodotti	Colori e finiture	In Stock	Codice	Euro (€)	Pallet
Con asta di comando e scarico piletta da 1-1/4"	Cromato		BD655AA	178,00	10
	Silver Storm		BD655GN	284,50	10
	Brushed Gold		BD655A2	284,50	10
	Magnetic Grey		BD655A5	284,50	10
Senza asta di comando e scarico piletta	Cromato		BD656AA	166,00	10
	Silver Storm		BD656GN	266,00	10
	Brushed Gold		BD656A2	266,00	10
	Magnetic Grey		BD656A5	266,00	10

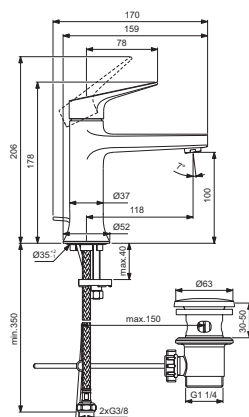
ATELIER
COLLECTIONS

Miscelatore monocomando lavabo

Descrizione

Con bocca di erogazione fissa, aeratore con portata massima 3,8 l/min e cartuccia FirmaFlow® da 28 mm. Sporgenza bocca di erogazione 118 mm, altezza 100 mm. Sistema di fissaggio EasyFix. Tubi flessibili con attacco G3/8".

Colori



AA GN A2 A5

Prodotti

Prodotti	Colori e finiture	In Stock	Codice	Euro (€)	Pallet
Con asta di comando e scarico piletta da 1-1/4"	Cromato		BD653AA	187,00	10
	Silver Storm		BD653GN	299,50	10
	Brushed Gold		BD653A2	299,50	10
	Magnetic Grey		BD653A5	299,50	10
Senza asta di comando e scarico piletta	Cromato		BD654AA	176,00	10
	Silver Storm		BD654GN	282,00	10
	Brushed Gold		BD654A2	282,00	10
	Magnetic Grey		BD654A5	282,00	10

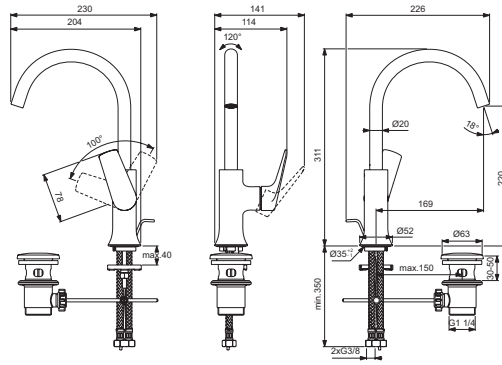
ATELIER
COLLECTIONS

Miscelatore monocomando lavabo a bocca alta

Descrizione

Con bocca di erogazione fissa, aeratore con portata massima 3,8 l/min e cartuccia FirmaFlow® da 28 mm. Sporgenza bocca di erogazione 169 mm, altezza 220 mm. Sistema di fissaggio EasyFix. Tubi flessibili con attacco G3/8".

Colori



Prodotti

	Colori e finiture	In Stock	Codice	Euro (€)	Pallet
Con asta di comando e scarico piletta da 1-1/4"	Cromato		BD657AA	243,50	4
	Silver Storm		BD657GN	389,50	4
	Brushed Gold		BD657A2	389,50	4
	Magnetic Grey		BD657A5	389,50	4
Senza asta di comando e scarico piletta	Cromato		BD658AA	232,00	4
	Silver Storm		BD658GN	371,00	4
	Brushed Gold		BD658A2	371,00	4
	Magnetic Grey		BD658A5	371,00	4

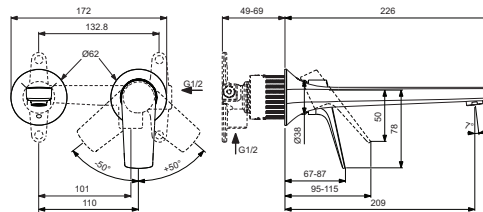
ATELIER
COLLECTIONS

Miscelatore monocomando lavabo per installazione a parete (Kit 2)

Descrizione

Dotato di bocca di erogazione fissa, aeratore con portata massima di 3,8 l/min. Il miscelatore lavora con il corpo ad incasso A1313NU da ordinare separatamente.

Colori



Prodotti

	Colori e finiture	In Stock	Codice	Euro (€)	Pallet
Miscelatore lavabo per installazione a parete. Bocca di erogazione da 210 mm (in foto e disegno tecnico)	Cromato		BD957AA	244,50	
	Silver Storm		BD957GN	391,00	
	Brushed Gold		BD957A2	391,00	
	Magnetic Grey		BD957A5	391,00	
Miscelatore lavabo per installazione a parete. Bocca di erogazione da 160 mm	Cromato		BD956AA	222,00	
	Silver Storm		BD956GN	355,50	
	Brushed Gold		BD956A2	355,50	
	Magnetic Grey		BD956A5	355,50	

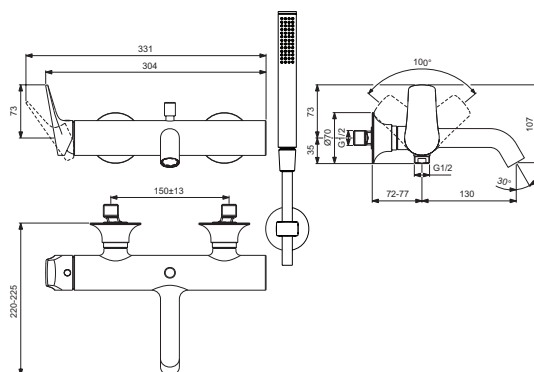
ATELIER
COLLECTIONS

Miscelatore monocomando esterno per vasca/doccia

Descrizione

È corredato di deviatore. È dotato di raccordi ad S orientabili per interasse da 137 a 163 mm, con riduttore di rumore integrato, cartuccia FirmaFlow® da 38 mm con limitatore della temperatura e valvola di ritengo incorporata. Attacco per il flessibile a 1/2". È corredato da: doccetta stick a 1 funzione con portata massima 8l/min, supporto fisso a muro e tubo flessibile Idealflex da 1250 mm.

Colori



Prodotti

Prodotti	Colori e finiture	In Stock	Codice	Euro (€)	Pallet
Miscelatore esterno per vasca/doccia	Cromato		BD667AA	327,50	10
	Silver Storm		BD667GN	524,00	10
	Brushed Gold		BD667A2	524,00	10
	Magnetic Grey		BD667A5	524,00	10

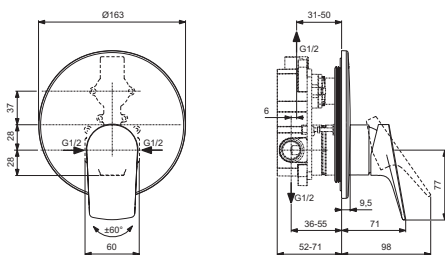
ATELIER
COLLECTIONS

Miscelatore doccia (1 via) ad incasso, solo parti esterne (Kit 2)

Descrizione

Placca in metallo spessore 10 mm e maniglia lineare. Da completare con corpo ad incasso A1300NU, provvisto di cartuccia a dischi ceramici 47 mm con limitatore della temperatura.

Colori



Prodotti

Prodotti	Colori e finiture	In Stock	Codice	Euro (€)	Pallet
Miscelatore ad incasso per doccia (solo parti esterne)	Cromato		BD668AA	154,50	8
	Silver Storm		BD668GN	246,50	8
	Brushed Gold		BD668A2	246,50	8
	Magnetic Grey		BD668A5	246,50	8

Prodotti compatibili

Corpo ad incasso	Neutro	☑	A1300NU	178,00	10
------------------	--------	---	----------------	---------------	----

ATELIER
COLLECTIONS

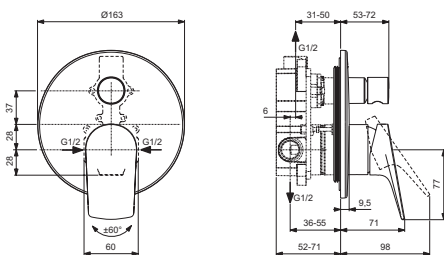

Miscelatore vasca/doccia (2 vie) ad incasso, solo parti esterne (Kit 2)

Descrizione

Placca in metallo spessore 10 mm, maniglia lineare e deviatore. Da completare con corpo ad incasso A1300NU, provvisto di cartuccia a dischi ceramici 47 mm con limitatore della temperatura.

Colori



Prodotti

Prodotti	Colori e finiture	In Stock	Codice	Euro (€)	Pallet
Miscelatore ad incasso per vasca/doccia (solo parti esterne)	Cromato		BD669AA	155,50	8
	Silver Storm		BD669GN	248,50	8
	Brushed Gold		BD669A2	248,50	8
	Magnetic Grey		BD669A5	248,50	8

Prodotti compatibili

Corpo ad incasso	Neutro	☑	A1300NU	178,00	10
------------------	--------	---	----------------	---------------	----

ATELIER
COLLECTIONS

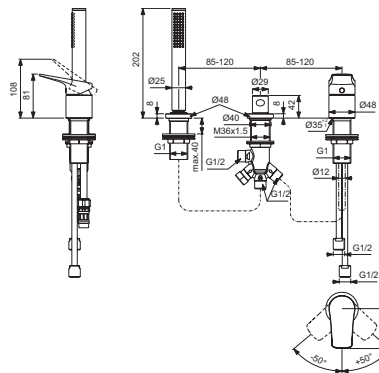

Gruppo bordo vasca 3 fori

Descrizione

Con deviatore integrato, miscelatore monocomando con cartuccia FirmaFlow® da 38 mm con limitatore della temperatura e aeratore M24x1. Dotato di doccetta stick con portata 8 l/min con porta doccetta e tubo flessibile Idealflex 1750 mm.

Colori



Prodotti

Prodotti	Colori e finiture	In Stock	Codice	Euro (€)	Pallet
Gruppo bordo vasca 3 fori	Cromato		BD670AA	557,00	5
	Silver Storm		BD670GN	891,50	5
	Brushed Gold		BD670A2	891,50	5
	Magnetic Grey		BD670A5	891,50	5

ATELIER
COLLECTIONS

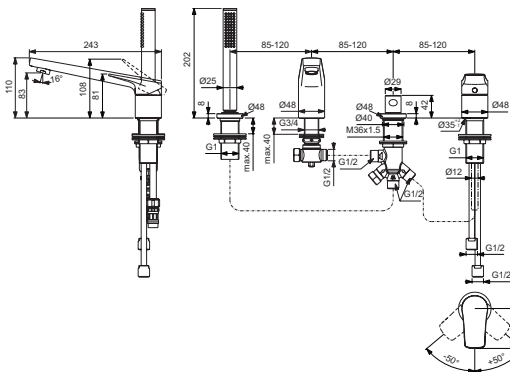

Gruppo bordo vasca 4 fori

Descrizione

Con deviatore integrato, miscelatore monocomando con cartuccia FirmaFlow® da 38 mm con limitatore della temperatura. Bocca di erogazione lunghezza 243 mm, altezza 83 mm, con aeratore M24x1. Dotato di doccetta stick con portata 8 l/min con porta doccetta e tubo flessibile Idealflex 1750 mm.

Colori



Prodotti

Prodotti	Colori e finiture	In Stock	Codice	Euro (€)	Pallet
Gruppo bordo vasca 4 fori	Cromato		BD671AA	627,00	5
	Silver Storm		BD671GN	1.003,00	5
	Brushed Gold		BD671A2	1.003,00	5
	Magnetic Grey		BD671A5	1.003,00	5

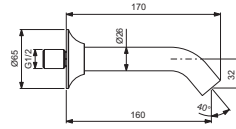
ATELIER
COLLECTIONS

Bocca di erogazione

Descrizione

Bocca di erogazione da 160 mm, Ø26 mm. Installazione a parete.

Colori



AA GN A2 A5

Prodotti

Prodotti	Colori e finiture	In Stock	Codice	Euro (€)	Pallet
Bocca di erogazione a parete	Cromato		BD672AA	116,50	10
	Silver Storm		BD672GN	186,50	10
	Brushed Gold		BD672A2	186,50	10
	Magnetic Grey		BD672A5	186,50	10

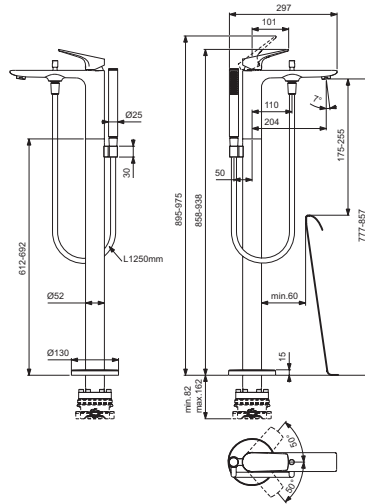
ATELIER
COLLECTIONS

Miscelatore freestanding per vasca

Descrizione

Con deviatore integrato, miscelatore monocomando con cartuccia FirmaFlow® da 38 mm con limitatore della temperatura. Aeratore M24x1 orientabile a 40°. Dotato di doccetta stick con portata massima 8 l/min. Tubo flessibili Idealflex 1250 mm. Supporto per doccetta fissato alla bocca di erogazione. Lavora con incasso a pavimento A6133NU da ordinare separatamente.

Colori



AA GN A2 A5

Prodotti

Prodotti	Colori e finiture	In Stock	Codice	Euro (€)	Pallet
Miscelatore freestanding per vasca	Cromato		BD673AA	1.016,00	
	Silver Storm		BD673GN	1.625,50	
	Brushed Gold		BD673A2	1.625,50	
	Magnetic Grey		BD673A5	1.625,50	

Prodotti compatibili

Corpo ad incasso a pavimento	Neutro	✓	A6133NU	696,50	10
------------------------------	--------	---	----------------	---------------	----

Melange

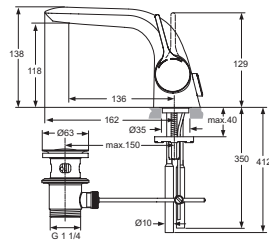

Miscelatore monocomando lavabo

Descrizione

Con bocca di erogazione fissa, aeratore nascosto Neoperl M21,5x1, asta di comando scarico e piletta da 1-1/4". È dotato di cartuccia da 35 mm con limitatore della temperatura e sistema di fissaggio EasyFix. La sporgenza della bocca di erogazione è di 136 mm, l'altezza è di 118 mm.

Colori



AA

Prodotti

Prodotti	Colori e finiture	In Stock	Codice	Euro (€)	Pallet
Tubi rigidi	Cromato		A4258AA	583,50	4
Tubi flessibili	Cromato	☑	A4260AA	583,50	4

Miscelatore monocomando lavabo per installazione a parete

Descrizione

È dotato di bocca di erogazione fissa, aeratore nascosto Neoperl M24x1 e cartuccia da 47 mm, con sistema di controllo della temperatura dell'acqua calda.

Colori



AA

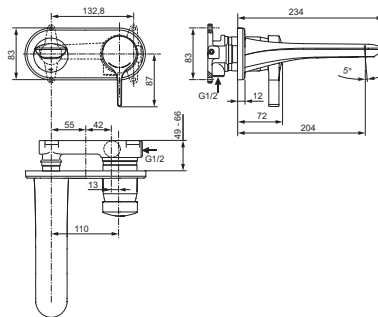

Prodotti

Prodotti	Colori e finiture	In Stock	Codice	Euro (€)	Pallet
Parti esterne (piastra, maniglia, bocca) e cartuccia	Cromato		A5591AA	490,00	6

Prodotti compatibili

Corpo ad incasso	Neutro	☑	A5948NU	209,00	4
------------------	--------	---	----------------	---------------	---

Miscelatore monocomando lavabo per appoggio su piano

Descrizione

Con bocca di erogazione fissa, aeratore nascosto Neoperl M24x1 e tubi flessibili. È dotato di cartuccia da 38 mm, limitatore della temperatura e sistema di fissaggio EasyFix. La sporgenza della bocca di erogazione è di 124 mm, l'altezza è di 289 mm.

Colori



AA

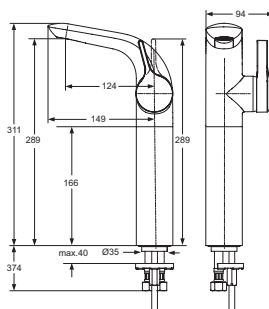

Prodotti

Prodotti	Colori e finiture	In Stock	Codice	Euro (€)	Pallet
Miscelatore lavabo per appoggio su piano	Cromato		A4266AA	766,00	4

Melange

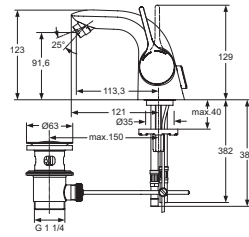

Miscelatore monocomando bidet

Descrizione

Con bocca di erogazione fissa, aeratore Neoperl M18x1 orientabile, asta di comando scarico e piletta da 1-1/4" e tubi flessibili. È dotato di cartuccia da 35 mm con limitatore di temperatura e sistema di fissaggio EasyFix. La sporgenza della bocca di erogazione è di 113,3 mm, l'altezza è di 91,6 mm.

Colori



AA

Prodotti

Miscelatore bidet

Colori e finiture

In Stock

Codice

Euro (€) Pallet

Cromato

A4268AA

583,50 4

Miscelatore monocomando esterno per doccia

Descrizione

È dotato di raccordi ad S regolabili per interasse da 137 a 163 mm, con riduttore di rumore integrato e cartuccia da 38 mm. Sistema di fissaggio a parete esclusivo Ideal Standard con guarnizioni e finitura cromata. Non corredato da accessori doccia.

Colori



AA

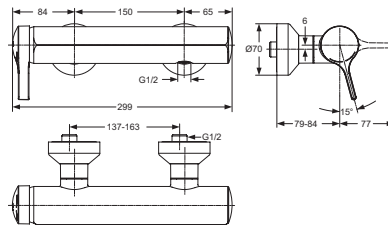

Prodotti

Miscelatore esterno per doccia

Colori e finiture

In Stock

Codice

Euro (€) Pallet

Cromato

A4269AA

672,00 10

Miscelatore monocomando esterno per vasca/doccia

Descrizione

È corredato di deviatore. È dotato di raccordi ad S regolabili per interasse da 137 a 163 mm, con riduttore di rumore integrato, cartuccia da 38 mm ed aeratore nascosto M24x1. Sistema di fissaggio a parete esclusivo Ideal Standard con guarnizioni e finitura cromata. È corredato di accessori doccia: doccetta 4 funzioni, flessibile e gomito a muro.

Colori



AA

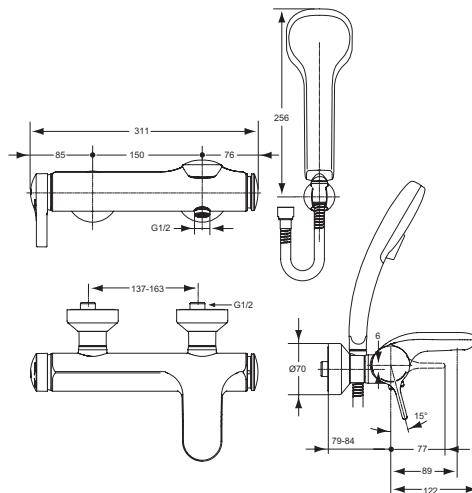

Prodotti

Miscelatore esterno per vasca/doccia

Colori e finiture

In Stock

Codice

Euro (€) Pallet

Cromato

A4272AA

942,50 3

Melange

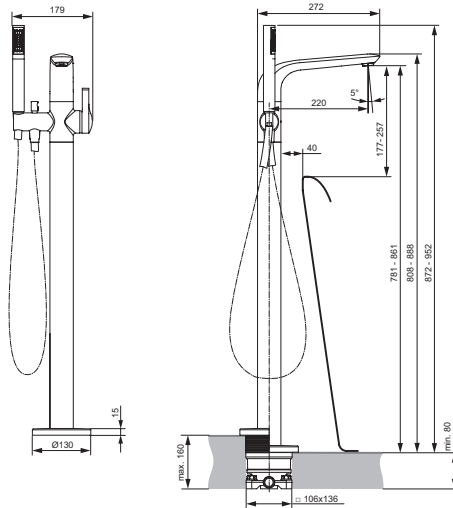

Gruppo miscelatore da appoggio per vasca centro stanza

Descrizione

Gruppo miscelatore da appoggio per vasca centro stanza. Costituito da miscelatore monocomando con bocca di erogazione fissa e doccetta minimale con flessibile Idealflex 1250 mm. Supporto doccetta e deviatore integrati. Piastra per fissaggio a terra compresa. Lavora con incasso a pavimento A6133NU da ordinare separatamente.

Colori



AA

Prodotti	Colori e finiture	In Stock	Codice	Euro (€)	Pallet
Gruppo miscelatore da appoggio	Cromato		A6120AA	2.377,50	3
Prodotti compatibili					
Corpo ad incasso a pavimento	Neutro	✓	A6133NU	696,50	10

Miscelatore doccia (1 via) ad incasso, solo parti esterne (Kit 2)

Descrizione

Placca in metallo spessore 10 mm e maniglia lineare. Da completare con corpo ad incasso A1300NU, provvisto di cartuccia a dischi ceramici 47 mm con limitatore della temperatura.

Colori



AA

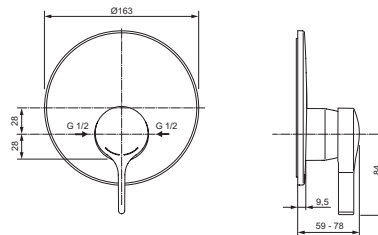

Prodotti	Colori e finiture	In Stock	Codice	Euro (€)	Pallet
Miscelatore ad incasso per doccia (solo parti esterne)	Cromato		A6661AA	356,00	4
Prodotti compatibili					
Corpo ad incasso	Neutro	✓	A1300NU	178,00	10

Miscelatore vasca/doccia (2 vie) ad incasso, solo parti esterne (Kit 2)

Descrizione

Placca in metallo spessore 10 mm, maniglia lineare e deviatore. Da completare con corpo ad incasso A1300NU, provvisto di cartuccia a dischi ceramici 47 mm con limitatore della temperatura.

Colori



AA

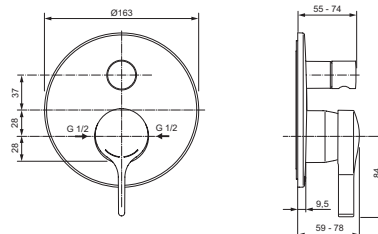

Prodotti	Colori e finiture	In Stock	Codice	Euro (€)	Pallet
Miscelatore ad incasso per vasca/doccia (solo parti esterne)	Cromato		A6662AA	424,50	4
Prodotti compatibili					
Corpo ad incasso	Neutro	✓	A1300NU	178,00	10

Melange



Set di adattamento e fissaggio di parti esterne (Kit 2) sull'incasso A2650

Descrizione

Il set comprende tutti i componenti per adattare le "sole parti esterne" (Kit 2) dei miscelatori ad incasso, nati per il corpo a incasso A1300NU, in caso di montaggio sul "vecchio" A2650NU.

Prodotti

Adattatore per Kit 2 nati con A1300NU in caso di montaggio su "vecchio" A2650NU	Neutro	<input checked="" type="checkbox"/>	A1301NU	90,50	9
---	--------	-------------------------------------	---------	-------	---

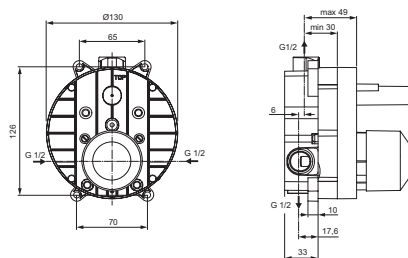
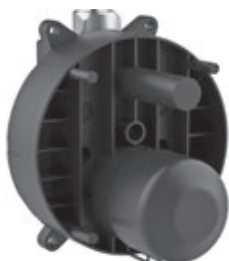

Corpo ad incasso per miscelatori meccanici (Kit 1)

Descrizione

Per miscelatore monocomando ad incasso a 1 o 2 vie. Profondità min 52 mm e regolazione di 19 mm. È dotato di cartuccia EKO 47 mm, con funzione click per il risparmio dell'acqua (50%), ghiera di regolazione della temperatura per evitare scottature, angolo di funzionamento a 120°. Capacità di portata massima: 20 l/min a 3 bar.

Prodotti

Prodotti	Colori e finiture	In Stock	Codice	Euro (€)	Pallet
Corpo ad incasso per miscelatori meccanici (Kit 1)	Neutro	<input checked="" type="checkbox"/>	A1300NU	178,00	10

Prodotti compatibili

Adattatore per Kit 2 nati con A1300NU in caso di montaggio su "vecchio" A2650NU	Neutro	<input checked="" type="checkbox"/>	A1301NU	90,50	9
Deviatore con fermo meccanico (accessorio)	Neutro		A861494NU	44,00	
Cartuccia a inversione caldo/freddo	Neutro		A963462NU	57,50	
Deviatore con inversione uscita prioritaria	Cromato		A861313AA	146,00	

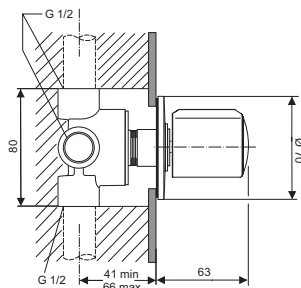

Deviatore con placca tonda

Descrizione

Parti esterne per deviatore a 4 vie (1 ingresso, 3 uscite), da completare con corpo ad incasso A2391NU.

Colori



Prodotti

Prodotti	Colori e finiture	In Stock	Codice	Euro (€)	Pallet
Deviatore con placca tonda	Cromato		A6015AA	220,50	10

Prodotti compatibili

Corpo ad incasso per deviatore a 4 vie	Neutro		A2391NU	164,00	10
--	--------	--	---------	--------	----

Tonic II

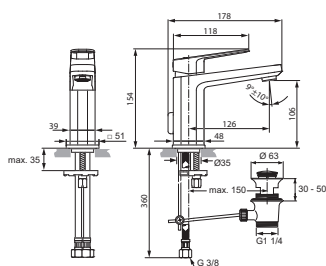

Miscelatore monocomando lavabo

Descrizione

Con bocca di erogazione fissa, aeratore M24x1 orientabile con portata massima 5 l/min. È dotato di cartuccia FirmaFlow® 28 mm con limitatore della temperatura (accessorio da installare). Sistema di fissaggio EasyFix. Tubi flessibili con attacco G3/8". La sporgenza della bocca di erogazione è di 126 mm, l'altezza 106 mm.

Colori



AA

Prodotti

	Colori e finiture	In Stock	Codice	Euro (€)	Pallet
Con asta di comando e scarico piletta da 1-1/4"	Cromato	☑	A6326AA	406,00	6
Senza asta di comando e scarico piletta	Cromato		A6327AA	366,00	6

Miscelatore monocomando lavabo

Descrizione

Con bocca di erogazione (alta) fissa, aeratore M24x1 orientabile con portata massima 5 l/min. È dotato di cartuccia FirmaFlow® da 28 mm con limitatore della temperatura (accessorio da installare). Sistema di fissaggio EasyFix. Leva di comando laterale. Tubi flessibili con attacco G3/8". La sporgenza della bocca di erogazione è di 135 mm, l'altezza 150 mm.

Colori



AA

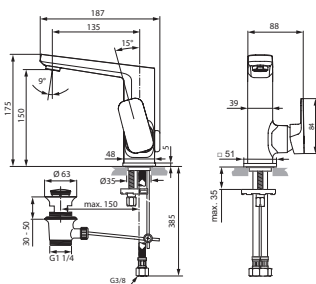

Prodotti

	Colori e finiture	In Stock	Codice	Euro (€)	Pallet
Con asta di comando e scarico piletta da 1-1/4"	Cromato		A6332AA	561,50	4
Senza asta di comando e scarico piletta	Cromato		A6333AA	520,50	4

Miscelatore monocomando lavabo da appoggio su piano

Descrizione

Con bocca di erogazione fissa, aeratore M24x1 orientabile con portata massima 5 l/min. È dotato di cartuccia FirmaFlow® da 28 mm con limitatore della temperatura (accessorio da installare). Sistema di fissaggio EasyFix. Tubi flessibili con attacco G3/8". La sporgenza della bocca di erogazione è di 160 mm, l'altezza 246 mm.

Colori



AA

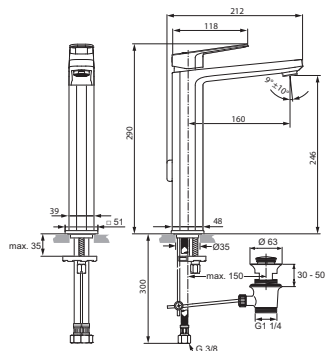

Prodotti

	Colori e finiture	In Stock	Codice	Euro (€)	Pallet
Con asta di comando e scarico piletta da 1-1/4"	Cromato		A6328AA	606,00	6
Senza asta di comando e scarico piletta	Cromato		A6329AA	554,00	6

Tonic II

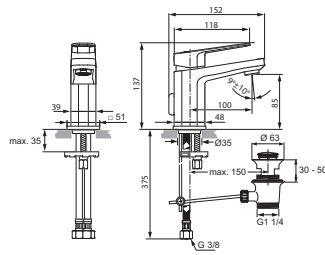

Miscelatore (piccolo) monocomando lavabo

Descrizione

Con bocca di erogazione fissa, aeratore M24x1 orientabile con portata massima 5 l/min. È dotato di cartuccia FirmaFlow® da 28 mm con limitatore della temperatura (accessorio da installare). Sistema di fissaggio EasyFix. Tubi flessibili con attacco G3/8". La sporgenza della bocca di erogazione è di 100 mm, l'altezza 85 mm.

Colori



AA

Prodotti

Con asta di comando e scarico piletta da 1-1/4"

Senza asta di comando e scarico piletta

Colori e finiture

In Stock

Codice

Euro (€) Pallet

Cromato

A6330AA

366,00

8

Cromato

A6331AA

339,00

8

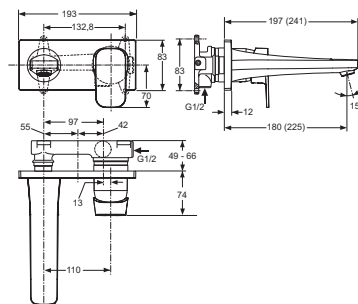

Miscelatore monocomando lavabo per installazione a parete

Descrizione

È dotato di bocca di erogazione fissa, aeratore M24x1 orientabile con portata massima 5 l/min, cartuccia da 47 mm e limitatore della temperatura. Il miscelatore lavora con il corpo ad incasso A5948NU da ordinare separatamente.

Colori



AA

Prodotti

Parti esterne (piastra, maniglia, bocca di erogazione l 180 mm) e cartuccia

Parti esterne (piastra, maniglia, bocca di erogazione l 225 mm) e cartuccia

Prodotti compatibili

Corpo ad incasso

Colori e finiture

In Stock

Codice

Euro (€) Pallet

Cromato

A6334AA

449,50

6

Cromato

A6335AA

495,50

6

Neutro

✓

A5948NU

209,00

4

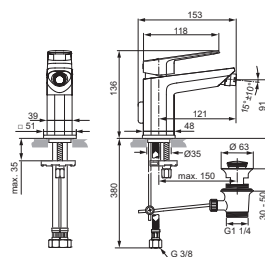

Miscelatore monocomando bidet

Descrizione

Con bocca di erogazione fissa, aeratore M16,5x1 orientabile. È dotato di cartuccia FirmaFlow® da 28 mm con limitatore della temperatura (accessorio da installare). Sistema di fissaggio EasyFix. Tubi flessibili con attacco G3/8". Con asta di comando e scarico piletta da 1-1/4". La sporgenza della bocca di erogazione è di 121 mm, l'altezza 91 mm.

Colori



AA

Prodotti

Miscelatore bidet

Colori e finiture

In Stock

Codice

Euro (€) Pallet

Cromato

A6336AA

406,00

8

Tonic II

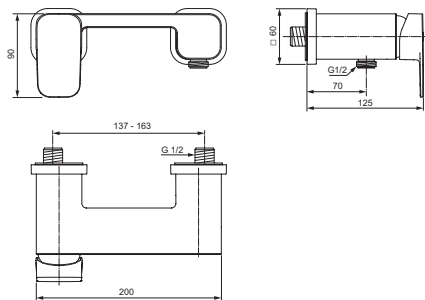

Miscelatore monocomando esterno per doccia

Descrizione

È dotato di raccordi ad S orientabili per interasse da 137 mm a 163 mm, fissaggi nascosti. Cartuccia FirmaFlow® da 38 mm con limitatore della temperatura. Sporgenza totale del miscelatore 125 mm.

Colori



AA

Prodotti

Miscelatore esterno per doccia

Colori e finiture

In Stock

Codice
A6337AAEuro (€) Pallet
509,50 3

Cromato

Miscelatore monocomando esterno per vasca/doccia

Descrizione

È dotato di raccordi ad S orientabili per interasse da 137 mm a 163 mm, fissaggi nascosti. Cartuccia FirmaFlow® da 38 mm con limitatore della temperatura. Sporgenza totale del miscelatore 175 mm. Deviatore laterale integrato. Non è dotato di accessori doccia.

Colori



AA

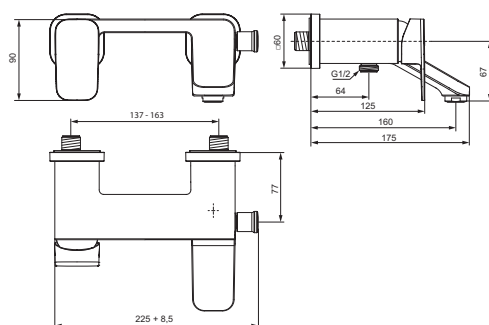

Prodotti

Miscelatore esterno per vasca/doccia

Colori e finiture

In Stock

Codice
A6338AAEuro (€) Pallet
682,50 3

Cromato

Gruppo miscelatore da appoggio per vasca centro stanza

Descrizione

Costituito da miscelatore monocomando con bocca di erogazione fissa e doccetta minimale con flessibile Idealflex 1250 mm. Supporto doccetta e deviatore integrati. Piastra per fissaggio a terra compresa. Lavora con incasso a pavimento A6133NU da ordinare separatamente.

Colori



AA

XG

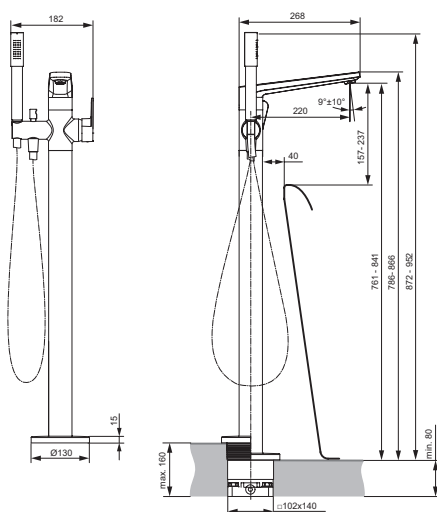

Prodotti

Gruppo miscelatore da appoggio

Colori e finiture

In Stock

Codice
A6347AAEuro (€) Pallet
2.154,50 3

Cromato

Nero Seta

A6347XG**2.694,00 3**

Prodotti compatibili

Corpo ad incasso a pavimento

Neutro

✓

A6133NU**696,50 10**

Tonic II

Gruppo bordo vasca a 3 fori

Descrizione

Bocca di erogazione con deviatore integrato. Doccetta estraibile con portata massima 8 l/min. Cartuccia Multiport con limitatore della temperatura.

Colori



AA

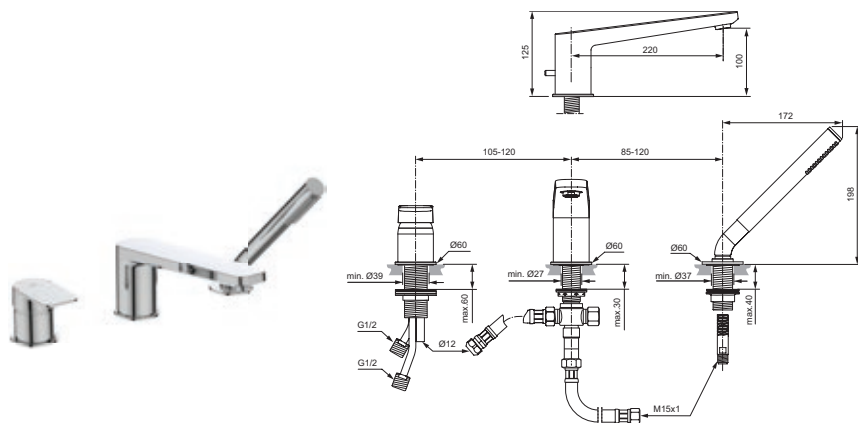

Prodotti

Prodotti	Colori e finiture	In Stock	Codice	Euro (€)	Pallet
Gruppo bordo vasca a 3 fori	Cromato		A6348AA	1.303,00	5

Gruppo bordo vasca 3 fori

Descrizione

Per abbinamento a vasche con riempimento con troppopieno dotate di colonna erogante. Doccetta estraibile con portata massima 8 l/min. Deviatore con ritorno automatico. Cartuccia Multiport con limitatore della temperatura.

Colori



AA

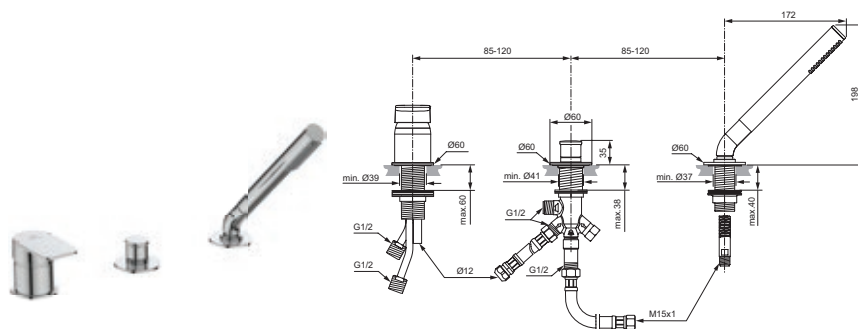

Prodotti

Prodotti	Colori e finiture	In Stock	Codice	Euro (€)	Pallet
Gruppo bordo vasca 3 fori	Cromato		A6349AA	1.054,50	5

Prodotti compatibili

Colonna di scarico erogante	Cromato		T6492AA	191,50	
-----------------------------	---------	--	---------	--------	--

Miscelatore doccia (1 via) ad incasso, solo parti esterne (Kit 2)

Descrizione

Placca in metallo spessore 10 mm e maniglia lineare. Da completare con corpo ad incasso A1300NU, provvisto di cartuccia a dischi ceramici 47 mm con limitatore della temperatura.

Colori



AA

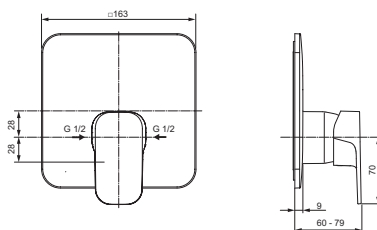

Prodotti

Prodotti	Colori e finiture	In Stock	Codice	Euro (€)	Pallet
Miscelatore ad incasso per doccia	Cromato		A6342AA	225,00	4

Prodotti compatibili

Corpo ad incasso	Neutro	✓	A1300NU	197,50	10
------------------	--------	---	---------	--------	----

Tonic II

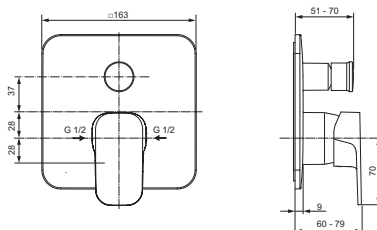

Miscelatore vasca/doccia (2 vie) ad incasso, solo parti esterne (Kit 2)

Descrizione

Placca in metallo spessore 10 mm, maniglia lineare e deviatore. Da completare con corpo ad incasso A1300NU, provvisto di cartuccia a dischi ceramici 47 mm con limitatore della temperatura.

Colori



AA

Prodotti	Colori e finiture	In Stock	Codice	Euro (€)	Pallet
Miscelatore ad incasso vasca/doccia	Cromato		A6343AA	379,00	4
Prodotti compatibili					
Corpo ad incasso	Neutro	☑	A1300NU	178,00	10

Set di adattamento e fissaggio di parti esterne (Kit 2) sull'incasso A2650

Descrizione

Il set comprende tutti i componenti per adattare le "sole parti esterne" (Kit 2) dei miscelatori ad incasso, nati per il corpo a incasso A1300NU, in caso di montaggio sul "vecchio" A2650NU.



Prodotti	Colori e finiture	In Stock	Codice	Euro (€)	Pallet
Adattatore per Kit 2 nati con A1300NU in caso di montaggio su "vecchio" A2650NU	Neutro	☑	A1301NU	90,50	9

Corpo ad incasso per miscelatori meccanici (Kit 1)

Descrizione

Per miscelatore monocomando ad incasso a 1 o 2 vie. Profondità min 52 mm e regolazione di 19 mm. È dotato di cartuccia EKO 47 mm, con funzione click per il risparmio dell'acqua (50%), ghiera di regolazione della temperatura per evitare scottature, angolo di funzionamento a 120°. Capacità di portata massima: 20 l/min a 3 bar.

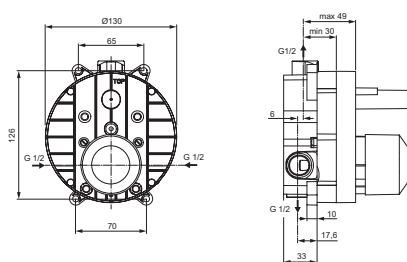

Prodotti	Colori e finiture	In Stock	Codice	Euro (€)	Pallet
Corpo ad incasso per miscelatori meccanici (Kit 1)	Neutro	☑	A1300NU	178,00	10
Prodotti compatibili					
Adattatore per Kit 2 nati con A1300NU in caso di montaggio su "vecchio" A2650NU	Neutro	☑	A1301NU	90,50	9
Deviatore con fermo meccanico (accessorio)	Neutro		A861494NU	44,00	
Cartuccia a inversione caldo/freddo	Neutro		A963462NU	57,50	
Deviatore con inversione uscita prioritaria	Cromato		A861313AA	146,00	

Ceramix Blu

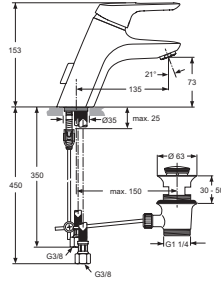

Miscelatore monocomando per lavabo

Descrizione

Con piletta in metallo, tubi flessibili e aeratore PCA M24x1 con portata massima di 5 l/min. Il passaggio dell'acqua attraverso tubicini di plastica consente di non avere nickel e piombo nell'acqua. Maniglia ergonomica. Sistema Cool Body. Cartuccia da 40 mm con sistema EKO. Sistema di fissaggio dall'alto Top&Fix. Sporgenza bocca di erogazione 135 mm, altezza 73 mm. Tubi flessibili.

Colori



AA

Prodotti

Miscelatore monocomando per lavabo

Colori e finiture

In Stock

Codice

Euro (€) Pallet

Cromato

A5658AA

344,00

8

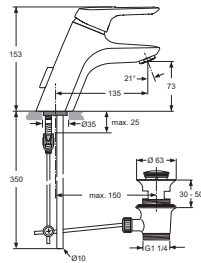

Miscelatore monocomando per lavabo

Descrizione

Con piletta in metallo. Il passaggio dell'acqua attraverso tubicini di plastica consente di non avere nickel e piombo nell'acqua. Maniglia ergonomica. Sistema Cool Body. Cartuccia da 40 mm con sistema EKO. Aeratore Cascade M24x1. Sporgenza bocca di erogazione 135 mm, altezza 73 mm. Sistema di fissaggio dall'alto Top&Fix.

Colori



AA

Prodotti

Con tubi rigidi

Con tubi flessibili

Colori e finiture

In Stock

Codice

Euro (€) Pallet

Cromato

A5653AA

344,00

8

Cromato

✓

A5646AA

344,00

8

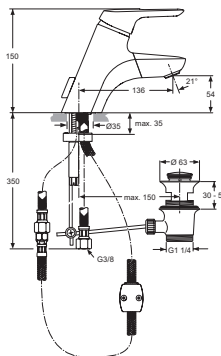

Miscelatore monocomando per lavabo con bocca di erogazione estraibile

Descrizione

Il passaggio dell'acqua attraverso tubicini di plastica consente di non avere nickel e piombo nell'acqua. Maniglia ergonomica. Sistema Cool Body. Cartuccia da 40 mm con sistema EKO. Aeratore Cascade M24x1. Sistema di fissaggio EasyFix. Sporgenza bocca di erogazione 136 mm, altezza 54 mm. Tubi flessibili. Piletta in metallo. Bocca di erogazione estraibile integrata nel corpo.

Colori



AA

Prodotti

Miscelatore per lavabo

Colori e finiture

In Stock

Codice

Euro (€) Pallet

Cromato

A5654AA

531,50

8

Ceramix Blu

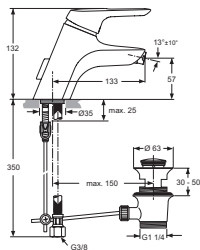

Miscelatore monocomando bidet

Descrizione

Con piletta in metallo. Maniglia ergonomica. Sistema Cool Body. Il passaggio dell'acqua attraverso tubicini di plastica consente di non avere nickel e piombo nell'acqua. Cartuccia da 40 mm con sistema EKO. Aeratore Ball Joint Cascade M18x1. Sporgenza bocca di erogazione 133 mm, altezza 57 mm. Sistema di fissaggio dall'alto Top&Fix.

Colori



AA

Prodotti

Con tubi rigidi

Colori e finiture

In Stock

Codice

Euro (€) Pallet

Con tubi flessibili

Cromato

A5657AA

344,00 8

Cromato

A5655AA

344,00 8

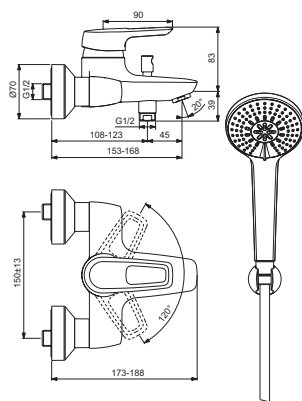

Miscelatore monocomando esterno per vasca/doccia

Descrizione

Maniglia ergonomica. Cartuccia da 47 mm con sistema EKO. Deviatore automatico. Raccordi ad S regolabili per interasse da 137 mm a 163 mm. Valvola di ritegno integrata. Minikit doccia Idealrain: doccetta 3 funzioni, flessibile da 1500 mm, supporto a muro (non regolabile).

Colori



AA

Prodotti

Miscelatore esterno vasca/doccia

Colori e finiture

In Stock

Codice

Euro (€) Pallet

Cromato

B9491AA

449,00 10

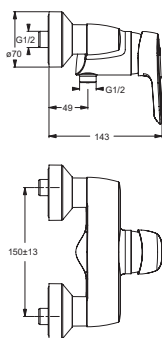

Miscelatore monocomando esterno per doccia

Descrizione

Maniglia ergonomica. Cartuccia da 47 mm con sistema EKO. Raccordi ad S regolabili per interasse da 137 mm a 163 mm. Valvola di ritegno integrata. Non è corredato di accessori doccia.

Colori



AA

Prodotti

Miscelatore monocomando esterno per doccia

Colori e finiture

In Stock

Codice

Euro (€) Pallet

Cromato

B9493AA

372,00 10

Ceramix Blu

Miscelatore doccia (1 via) ad incasso, solo parti esterne (Kit 2)

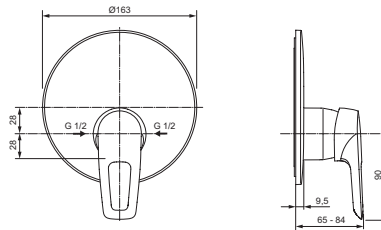

Descrizione

Placca in metallo spessore 10 mm e maniglia lineare. Da completare con corpo ad incasso A1300NU, provvisto di cartuccia a dischi ceramici 47 mm con limitatore della temperatura.

Colori



AA

Prodotti	Colori e finiture	In Stock	Codice	Euro (€)	Pallet
Miscelatore ad incasso per doccia (solo parti esterne)	Cromato		A6665AA	105,50	4
Prodotti compatibili					
Corpo ad incasso	Neutro	☑	A1300NU	178,00	10

Miscelatore vasca/doccia (2 vie) ad incasso, solo parti esterne (Kit 2)

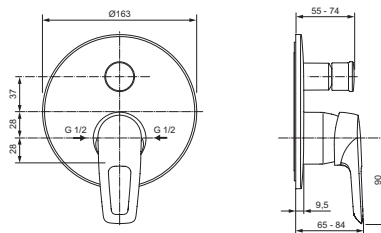

Descrizione

Placca in metallo spessore 10 mm, maniglia lineare e deviatore. Da completare con corpo ad incasso A1300NU, provvisto di cartuccia a dischi ceramici 47 mm con limitatore della temperatura.

Colori



AA

Prodotti	Colori e finiture	In Stock	Codice	Euro (€)	Pallet
Miscelatore ad incasso per vasca/doccia (solo parti esterne)	Cromato		A6666AA	195,00	4
Prodotti compatibili					
Corpo ad incasso	Neutro	☑	A1300NU	178,00	10

Set di adattamento e fissaggio di parti esterne (Kit 2) sull'incasso A2650



Descrizione

Il set comprende tutti i componenti per adattare le "sole parti esterne" (Kit 2) dei miscelatori ad incasso, nati per il corpo a incasso A1300NU, in caso di montaggio sul "vecchio" A2650NU.

Prodotti	Colori e finiture	In Stock	Codice	Euro (€)	Pallet
Adattatore per Kit 2 nati con A1300NU in caso di montaggio su "vecchio" A2650NU	Neutro	☑	A1301NU	90,50	9

Ceramix Blu

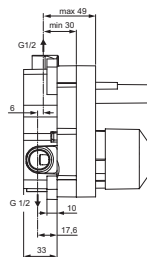
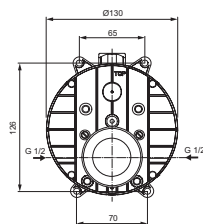
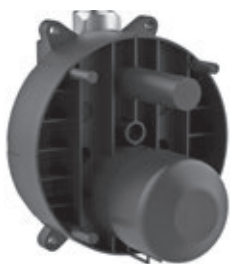

Corpo ad incasso per miscelatori meccanici (Kit 1)

Descrizione

Per miscelatore monocomando ad incasso a 1 o 2 vie. Profondità min 52 mm e regolazione di 19 mm. È dotato di cartuccia EKO 47 mm, con funzione click per il risparmio dell'acqua (50%), ghiera di regolazione della temperatura per evitare scottature, angolo di funzionamento a 120°. Capacità di portata massima: 20 l/min a 3 bar.

Prodotti	Colori e finiture	In Stock	Codice	Euro (€)	Pallet
Corpo ad incasso per miscelatori meccanici (Kit 1)	Neutro	☑	A1300NU	178,00	10
Prodotti compatibili					
Adattatore per Kit 2 nati con A1300NU in caso di montaggio su "vecchio" A2650NU	Neutro	☑	A1301NU	90,50	9
Deviatore con fermo meccanico (accessorio)	Neutro		A861494NU	44,00	
Cartuccia a inversione caldo/freddo	Neutro		A963462NU	57,50	
Deviatore con inversione uscita prioritaria	Cromato		A861313AA	146,00	

Edge

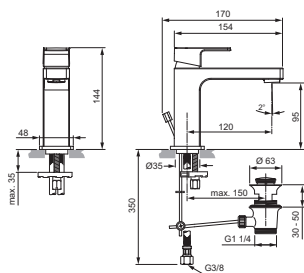

Miscelatore monocomando lavabo

Descrizione

Con bocca di erogazione fissa, aeratore slim M24x1 con portata massima 5 l/min e cartuccia da 28 mm. Sporgenza bocca di erogazione 120 mm, altezza 95 mm. Sistema di fissaggio EasyFix. Tubi flessibili con attacco G3/8".

Colori



AA

Prodotti

Con asta di comando e scarico piletta da 1-1/4"

Senza asta di comando e scarico piletta

Con asta di comando e scarico piletta da 1-1/4", con sistema BlueStart®

Colori e finiture

In Stock

Codice

Euro (€) Pallet

Cromato

☑

A7101AA

260,00 10

Cromato

A7103AA

249,00 10

Cromato

A7102AA

276,00 10

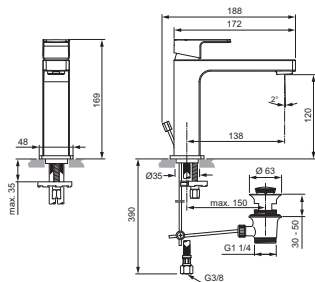

Miscelatore (grande) monocomando lavabo

Descrizione

Con bocca di erogazione fissa, aeratore slim M24x1 con portata massima 5 l/min e cartuccia da 28 mm. Sporgenza bocca di erogazione 138 mm, altezza 120 mm. Sistema di fissaggio EasyFix. Tubi flessibili con attacco G3/8".

Colori



AA

Prodotti

Con asta di comando e scarico piletta da 1-1/4"

Senza asta di comando e scarico piletta

Con asta di comando e scarico piletta da 1-1/4", con sistema BlueStart®

Colori e finiture

In Stock

Codice

Euro (€) Pallet

Cromato

A7106AA

301,50 10

Cromato

A7108AA

286,00 10

Cromato

A7107AA

313,50 10

Edge

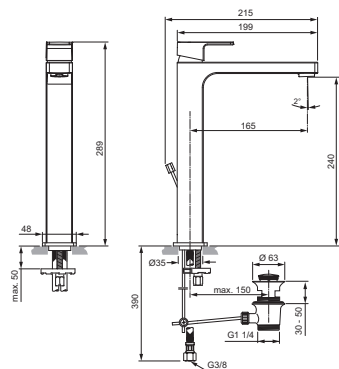

Miscelatore monocomando da appoggio su piano

Descrizione

Con bocca di erogazione fissa, aeratore slim M24x1 con portata massima 5 l/min e cartuccia da 28 mm. Sporgenza bocca di erogazione 165 mm, altezza 240 mm. Sistema di fissaggio EasyFix. Tubi flessibili con attacco G3/8".

Colori



AA

Prodotti

Prodotti	Colori e finiture	In Stock	Codice	Euro (€)	Pallet
Con asta di comando e scarico piletta da 1-1/4"	Cromato		A7112AA	391,00	10
Senza asta di comando e scarico piletta	Cromato		A7114AA	376,50	10
Con asta di comando e scarico piletta da 1-1/4", con sistema BlueStart®	Cromato		A7113AA	407,50	10
Senza asta di comando e scarico piletta, con sistema BlueStart®	Cromato		A7115AA	393,00	10

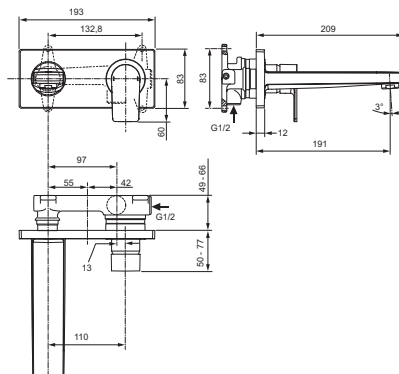

Miscelatore monocomando lavabo per installazione a parete

Descrizione

È dotato di bocca di erogazione fissa, aeratore slim M24x1 con portata massima 5 l/min e cartuccia da 28 mm. Il miscelatore lavora con corpo ad incasso A5948NU da ordinare separatamente.

Colori



AA

Prodotti

Prodotti	Colori e finiture	In Stock	Codice	Euro (€)	Pallet
Parti esterne (piastra, maniglia, bocca) e cartuccia. Bocca di erogazione da 190 mm	Cromato		A7116AA	391,00	6

Prodotti compatibili

Corpo ad incasso	Neutro	<input checked="" type="checkbox"/>	A5948NU	209,00	4
------------------	--------	-------------------------------------	----------------	---------------	---

Miscelatore monocomando bidet

Descrizione

Con bocca di erogazione fissa, aeratore M18x1 orientabile con portata massima 5 l/min e cartuccia da 28 mm. Sporgenza bocca di erogazione 115 mm, altezza 85 mm. Tubi flessibili con attacco G3/8". Sistema di fissaggio EasyFix. Con asta di comando e scarico piletta da 1-1/4".

Colori



AA

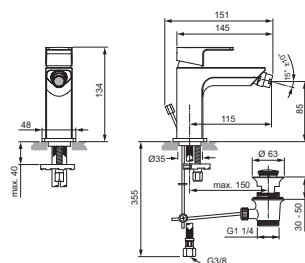

Prodotti

Prodotti	Colori e finiture	In Stock	Codice	Euro (€)	Pallet
Miscelatore bidet	Cromato	<input checked="" type="checkbox"/>	A7118AA	260,00	10

Edge

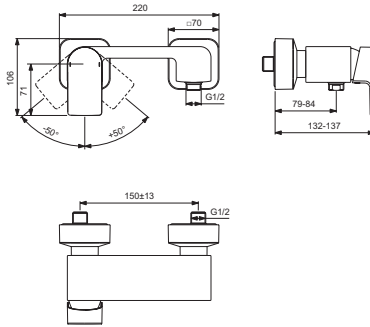

Miscelatore monocomando esterno per doccia

Descrizione

È dotato di raccordi a S orientabili per interasse da 137 mm a 163 mm. Cartuccia da 38 mm con limitatore della temperatura. Non è dotato di accessori doccia.

Colori



AA

Prodotti

Prodotti	Colori e finiture	In Stock	Codice	Euro (€)	Pallet
Miscelatore esterno per doccia	Cromato		A7120AA	311,50	10

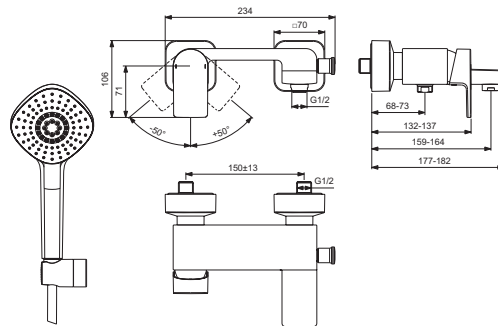

Miscelatore monocomando esterno per vasca/doccia

Descrizione

È dotato di raccordi a S orientabili per interasse da 137 mm a 163 mm. Cartuccia da 38 mm con limitatore della temperatura. È corredato da doccetta Evo Diamond a 3 funzioni con limitatore di portata a 8 l/min e tubo flessibile da 1600 mm.

Colori



AA

Prodotti

Prodotti	Colori e finiture	In Stock	Codice	Euro (€)	Pallet
Miscelatore esterno per vasca/doccia	Cromato		A7122AA	391,00	10

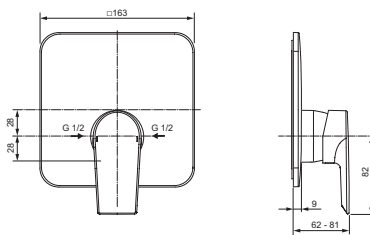

Miscelatore doccia (1 via) ad incasso, solo parti esterne (Kit 2)

Descrizione

Placca in metallo spessore 10 mm e maniglia lineare. Da completare con corpo ad incasso A1300NU, provvisto di cartuccia a dischi ceramici 47 mm con limitatore della temperatura.

Colori



AA

Prodotti

Prodotti	Colori e finiture	In Stock	Codice	Euro (€)	Pallet
Miscelatore ad incasso per doccia (solo parti esterne)	Cromato		A7126AA	157,00	4

Prodotti compatibili

Corpo ad incasso	Neutro	☑	A1300NU	178,00	10
------------------	--------	---	----------------	---------------	----

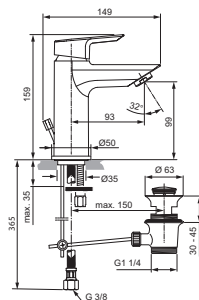

Miscelatore monocomando lavabo

Descrizione

Miscelatore monocomando lavabo con bocca di erogazione fissa, aeratore M24x1 con portata massima 5 l/min. È dotato di cartuccia FirmaFlow® da 28 mm con limitatore della temperatura (accessorio da installare). Sistema di fissaggio EasyFix. Tubi flessibili con attacco G3/8". Con asta di comando e scarico piletta da 1-1/4".

Colori



AA

Prodotti

Misura M (in foto). Altezza della bocca di erogazione 99 mm
Misura S. Altezza della bocca di erogazione 64 mm

Colori e finiture	In Stock	Codice	Euro (€)	Pallet
Cromato	<input checked="" type="checkbox"/>	A7583AA	181,00	10
Cromato		A6550AA	162,50	10

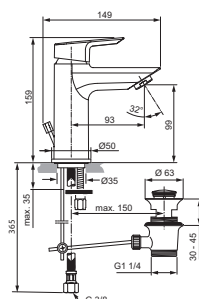

Miscelatore monocomando lavabo con sistema di apertura a freddo BlueStart®

Descrizione

Miscelatore monocomando lavabo con sistema di apertura a freddo BlueStart®, bocca di erogazione fissa, aeratore M24x1 con portata massima 5 l/min. È dotato di cartuccia FirmaFlow® da 28 mm con limitatore della temperatura (accessorio da installare). Sistema di fissaggio EasyFix. Tubi flessibili con attacco G3/8". Con asta di comando e scarico piletta da 1-1/4". Altezza della bocca di erogazione 99 mm.

Colori



AA

Prodotti

Con sistema BlueStart®, aeratore 5 l/min ed EasyFix

Colori e finiture	In Stock	Codice	Euro (€)	Pallet
Cromato		A6543AA	187,00	10

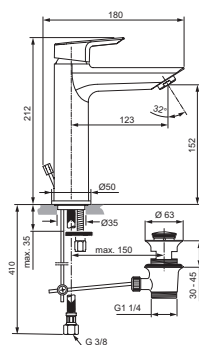

Miscelatore (grande) monocomando lavabo

Descrizione

Miscelatore (GRANDE) monocomando lavabo con bocca di erogazione fissa, aeratore M24x1 con portata massima 5 l/min. È dotato di cartuccia FirmaFlow® da 28 mm con limitatore della temperatura (accessorio da installare). Sistema di fissaggio EasyFix. Tubi flessibili con attacco G3/8". Con asta di comando e scarico piletta da 1-1/4". Altezza della bocca di erogazione 152 mm.

Colori



AA

Prodotti

Miscelatore (GRANDE) lavabo

Colori e finiture	In Stock	Codice	Euro (€)	Pallet
Cromato		A6544AA	193,00	10

Ceramix

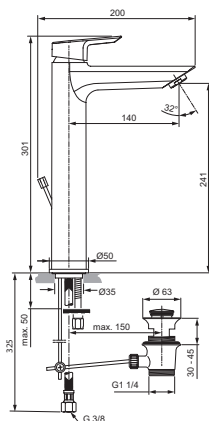

Miscelatore monocomando lavabo da appoggio su piano

Descrizione

Miscelatore monocomando lavabo da appoggio su piano con bocca di erogazione fissa, aeratore M24x1 con portata massima 5 l/min. È dotato di cartuccia FirmaFlow® da 28 mm con limitatore della temperatura (accessorio da installare). Sistema di fissaggio EasyFix. Tubi flessibili con attacco G3/8". Altezza della bocca di erogazione 241 mm.

Colori



AA

Prodotti

Con asta di comando scarico e piletta da 1-1/4"

Colori e finiture In Stock Codice Euro (€) Pallet

Cromato A6551AA 253,00 10

Senza asta di comando e scarico piletta

Cromato A6552AA 241,00 10

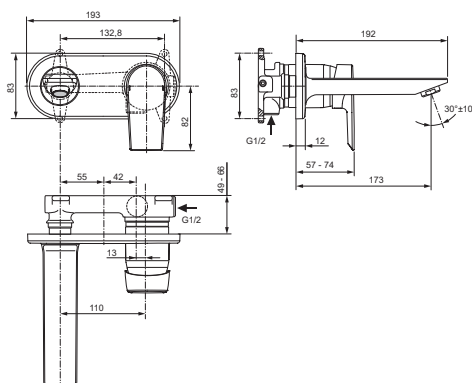

Miscelatore monocomando lavabo per installazione a parete

Descrizione

Miscelatore monocomando lavabo per installazione a parete. È dotato di bocca di erogazione fissa, aeratore M24x1 con portata massima 5 l/m, cartuccia da 47 mm e limitatore della temperatura. Il miscelatore lavora con il corpo ad incasso A5948NU da ordinare separatamente. La sporgenza della bocca di erogazione è di 173 mm.

Colori



AA

Prodotti

Solo parti esterne

Colori e finiture In Stock Codice Euro (€) Pallet

Cromato A6554AA 308,50 6

Prodotti compatibili

Corpo ad incasso

Neutro A5948NU 209,00 4

Miscelatore monocomando bidet

Descrizione

Miscelatore monocomando bidet con bocca di erogazione fissa, aeratore M18x1 orientabile con portata massima 5 l/min. È dotato di cartuccia FirmaFlow® da 28 mm con limitatore della temperatura (accessorio da installare). Sistema di fissaggio EasyFix. Tubi flessibili con attacco G3/8". Con asta di comando e scarico piletta da 1-1/4". Altezza bocca di erogazione 80 mm. La sporgenza della bocca di erogazione è di 95 mm.

Colori



AA

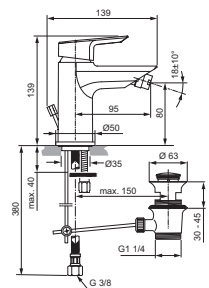

Prodotti

Miscelatore bidet

Colori e finiture In Stock Codice Euro (€) Pallet

Cromato A7582AA 181,00 10

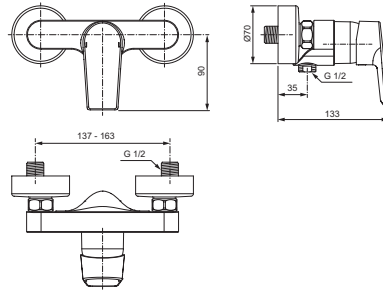

Miscelatore monocomando esterno per doccia

Descrizione

Miscelatore monocomando esterno per doccia. È dotato di raccordi ad S orientabili per interasse da 137 mm a 163 mm. Cartuccia da 40 mm con limitatore della temperatura. Non è dotato di accessori doccia.

Colori



AA

Prodotti

Miscelatore esterno per doccia

Colori e finiture

In Stock

Codice

Euro (€) Pallet

Cromato

A6546AA

202,50 10

Miscelatore monocomando esterno vasca/doccia

Descrizione

Miscelatore monocomando esterno vasca/doccia. È dotato di raccordi ad S orientabili per interasse da 137 mm a 163 mm. Cartuccia da 40 mm con limitatore della temperatura. È corredato di doccetta Idealrain Cube 1 funzione con Ø100 mm, supporto fisso e tubo flessibile da 1500 mm, raccordo conico da 1/2".

Colori



AA

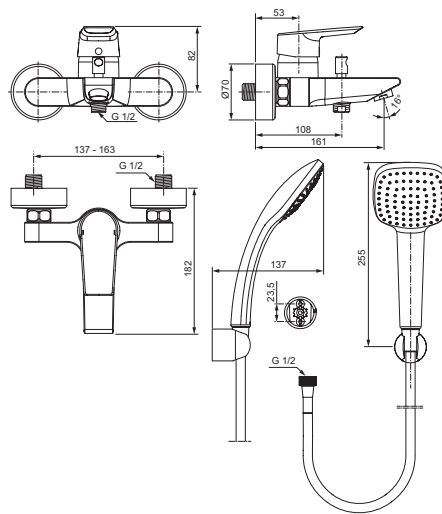

Prodotti

Miscelatore esterno vasca/doccia

Colori e finiture

In Stock

Codice

Euro (€) Pallet

Cromato

✓

A6547AA

268,00 10

Miscelatore doccia (1 via) ad incasso, completo (Kit 1 + Kit 2)

Descrizione

Miscelatore monocomando doccia ad incasso (Kit 1 + Kit 2). Set completo di miscelatore e corpo ad incasso, cartuccia a dischi ceramici FirmaFlow® 47 mm con limitatore della temperatura. Non è corredato di componenti doccia.

Colori



AA

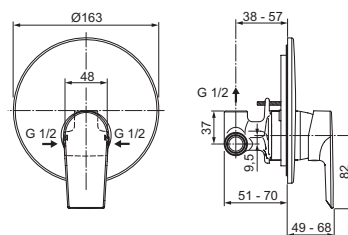

Prodotti

Miscelatore doccia ad incasso

Colori e finiture

In Stock

Codice

Euro (€) Pallet

Cromato

✓

A6548AA

147,00 8

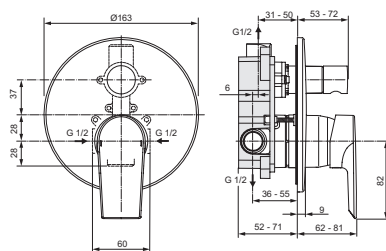

Miscelatore vasca/doccia (2 vie) ad incasso, completo (Kit 1 + Kit 2)

Descrizione

Miscelatore monocomando vasca/doccia ad incasso (Kit 1 + Kit 2). Set completo di miscelatore e corpo ad incasso, cartuccia a dischi ceramici FirmaFlow® 47 mm con limitatore della temperatura. Non è corredato di componenti doccia.

Colori



AA

Prodotti

Prodotti	Colori e finiture	In Stock	Codice	Euro (€)	Pallet
Miscelatore vasca/doccia ad incasso (Kit 1 + Kit 2)	Cromato	☑	A6549AA	287,00	8

Corpo ad incasso (Kit 1)

Descrizione

Per miscelatore monocomando ad incasso. Profondità min 52 mm e variabilità di 19 mm. È dotato di cartuccia EKO 47 mm, con comando per il risparmio dell'acqua, sistema di controllo della temperatura dell'acqua calda e angolo di funzionamento a 120°. Capacità di portata: 20 l/min a 3 bar.

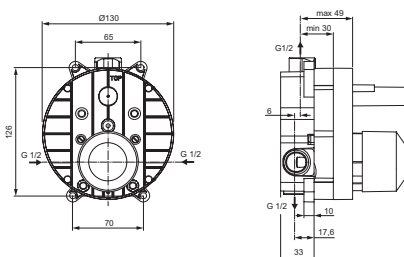
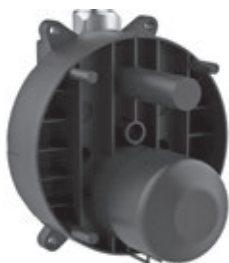

Prodotti

Prodotti	Colori e finiture	In Stock	Codice	Euro (€)	Pallet
Corpo ad incasso	Neutro	☑	A1300NU	178,00	10

Prodotti compatibili

Adattatore per Kit 2 nati con A1300NU in caso di montaggio su „vecchio” A2650NU.	Neutro	☑	A1301NU	90,50	9
Deviatore con fermo meccanico (accessorio)	Neutro		A861494NU	44,00	
Cartuccia a inversione caldo/freddo	Neutro		A963462NU	57,50	
Deviatore con inversione uscita prioritaria	Cromato		A861313AA	146,00	

Cerafine O

NOVITÀ

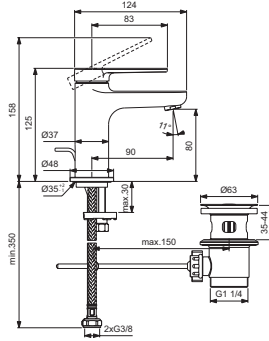

Miscelatore monocomando lavabo

Descrizione

Con bocca di erogazione fissa h 80 mm, sporgenza della bocca 90 mm, aeratore slim M18x1 con portata di 3,8 l/min, cartuccia a dischi ceramici FirmaFlow® 28 mm con limitatore della temperatura, sistema di fissaggio EasyFix, tubi flessibili G3/8 PEX forniti a corredo. Nuovo design con corpo sottile e maniglia senza taglio.

Disponibile da giugno 2024

Colori



AA XG

Prodotti

Prodotti	Colori e finiture	In Stock	Codice	Euro (€)	Pallet
Con asta di comando e scarico piletta 1-1/4"	Cromato		BD907AA	141,50	
	Nero Seta		BD907XG	176,50	
Con asta di comando e scarico piletta da 1-1/4", con sistema BlueStart®	Cromato		BD767AA	141,50	
	Nero Seta		BD767XG	176,50	
Senza asta di comando e scarico piletta, con sistema BlueStart®	Cromato		BD766AA	130,50	
	Nero Seta		BD766XG	163,00	
Con piletta Click-Clack e sistema BlueStart®	Cromato		BD964AA	141,50	
	Nero Seta		BD964XG	176,50	

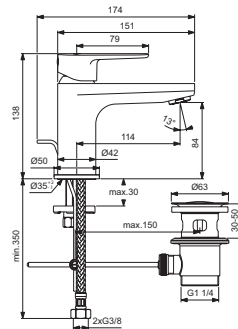

Miscelatore monocomando lavabo

Descrizione

Con bocca di erogazione fissa h 84 mm, sporgenza della bocca 114 mm, aeratore slim M24 con portata di 5 l/min, cartuccia a dischi ceramici FirmaFlow® 28 mm con limitatore della temperatura, sistema di fissaggio EasyFix, tubi flessibili G3/8 PEX forniti a corredo.

Colori



AA

Prodotti

Prodotti	Colori e finiture	In Stock	Codice	Euro (€)	Pallet
Con asta di comando e scarico piletta da 1-1/4"	Cromato	☑	BC698AA	143,50	10
Senza asta di comando e scarico piletta	Cromato		BC696AA	134,00	10

Cerafine O

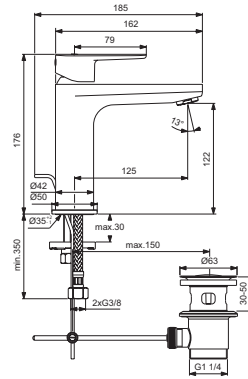

Miscelatore monocomando lavabo

Descrizione

Con bocca di erogazione fissa h 122 mm, sporgenza della bocca 125 mm, aeratore slim M24 con portata di 5 l/min, cartuccia a dischi ceramici FirmaFlow® 28 mm con limitatore della temperatura, sistema di fissaggio EasyFix, tubi flessibili G3/8 PEX forniti a corredo.

Colori

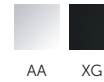

AA XG

Prodotti

Con asta di comando e scarico piletta da 1-1/4"

Colori e finiture

In Stock

Codice

Euro (€) Pallet

Con asta di comando e scarico piletta da 1-1/4"	Cromato	✓	BC699AA	151,50	10
	Nero Seta	✓	BC699XG	190,00	10
Senza asta di comando e scarico piletta	Cromato	✓	BC554AA	148,50	
	Nero Seta	✓	BC554XG	187,00	
Con asta di comando e scarico piletta da 1-1/4", con sistema BlueStart®	Cromato		BC702AA	161,00	10

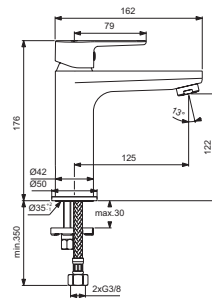

Miscelatore monocomando lavabo

Descrizione

Con bocca di erogazione fissa h 122 mm, sporgenza della bocca 125 mm, aeratore slim M24 con portata di 5 l/min, cartuccia a dischi ceramici FirmaFlow® 28 mm con limitatore della temperatura, sistema di fissaggio EasyFix, tubi flessibili G3/8 PEX forniti a corredo.

Disponibile nel Q1 2024

Colori



XG RO SI

Prodotti

Con piletta Click-Clack

Colori e finiture

In Stock

Codice

Euro (€) Pallet

Con piletta Click-Clack	Nero Seta	✓	BD131XG	202,00	10
	Rosè		BD131RO	202,00	10
	Matt Silver		BD131SI	202,00	10

Cerafine O

NOVITÀ

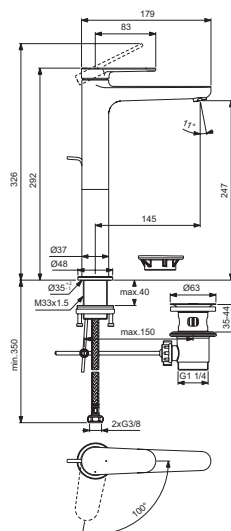

Miscelatore monocomando da appoggio su piano con sistema di apertura a freddo BlueStart®

Descrizione

Miscelatore monocomando da appoggio su piano con bocca di erogazione fissa h 247 mm, sporgenza bocca di erogazione 145 mm, aeratore slim M18,1 con portata di 3,8 l/min, cartuccia a dischi ceramici FirmaFlow® 28 mm con limitatore della temperatura, sistema di fissaggio EasyFix, tubi flessibili G3/8 PEX forniti a corredo. Nuovo design con corpo sottile e maniglia senza taglio posteriore.

Disponibile da giugno 2024

Colori



AA XG

Prodotti

Prodotti	Colori e finiture	In Stock	Codice	Euro (€)	Pallet
Con asta di comando e scarico piletta da 1-1/4", con sistema BlueStart®	Cromato		BD774AA	216,50	
	Nero Seta		BD774XG	270,50	
Senza asta di comando e scarico piletta, con sistema BlueStart®	Cromato		BD773AA	205,50	
	Nero Seta		BD773XG	257,00	
Con piletta Click-Clack e sistema BlueStart®	Cromato		BD966AA	216,50	
	Nero Seta		BD966XG	270,50	

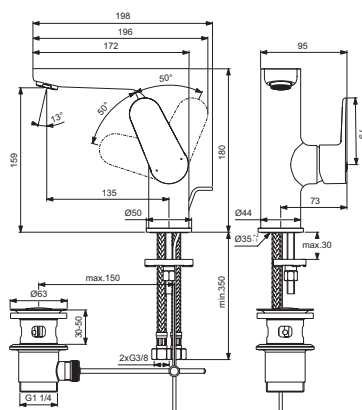

Miscelatore monocomando lavabo

Descrizione

Con comando laterale, bocca di erogazione fissa h 159 mm, sporgenza della bocca 135 mm, aeratore slim M24 con portata di 5 l/min, cartuccia a dischi ceramici FirmaFlow® 28 mm con limitatore della temperatura, sistema di fissaggio EasyFix, tubi flessibili G3/8 PEX forniti a corredo.

Colori



AA XG

Prodotti

Prodotti	Colori e finiture	In Stock	Codice	Euro (€)	Pallet
Con asta di comando e scarico piletta da 1-1/4"	Cromato		BC703AA	223,50	5
	Nero Seta		BC703XG	280,50	5
Senza asta di comando e scarico piletta	Cromato	✓	BC555AA	214,50	5
	Nero Seta	✓	BC555XG	269,00	5

Cerafine O

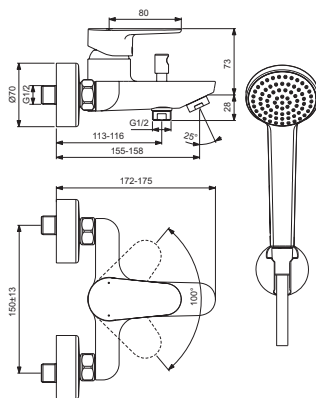

Miscelatore monocomando esterno per vasca/doccia

Descrizione

Dotato di cartuccia a dischi ceramici FirmaFlow® 38 mm con limitatore della temperatura, raccordi ad S orientabili per interasse da 137 mm a 163 mm e valvola di ritegno incorporata. Attacco per il flessibile a 1/2". È corredato da doccia a 1 funzione Ø8 cm, supporto fisso a muro e tubo flessibile da 1500 mm.

Colori

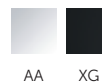

Prodotti	Colori e finiture	In Stock	Codice	Euro (€)	Pallet
Miscelatore esterno per vasca/doccia	Cromato	☑	BC706AA	242,00	10
	Nero Seta		BC706XG	302,50	10

Miscelatore doccia (1 via) ad incasso, completo (Kit 1 + Kit 2)

Descrizione

Miscelatore doccia ad incasso (Kit 1 + Kit 2). Set completo di miscelatore e corpo ad incasso, cartuccia a dischi ceramici FirmaFlow® 47 mm con limitatore della temperatura.

*Disponibile nel Q1 2024

Colori

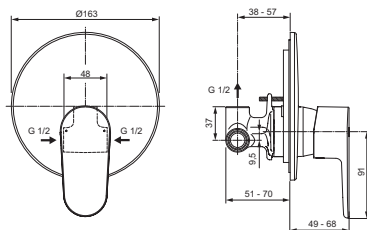

Prodotti	Colori e finiture	In Stock	Codice	Euro (€)	Pallet
Miscelatore doccia ad incasso (Kit 1 + Kit 2)	Cromato	☑	A7192AA	121,50	8
	Nero Seta	☑	A7192XG	151,50	8
	Rosé*		A7192RO	151,50	8
	Matt Silver*		A7192SI	151,50	8

Miscelatore doccia (1 via) ad incasso, solo parti esterne (Kit 2)

Descrizione

Placca in metallo spessore 10 mm e maniglia lineare. Da completare con corpo ad incasso A1300NU, provvisto di cartuccia a dischi ceramici 47 mm con limitatore della temperatura.

Colori

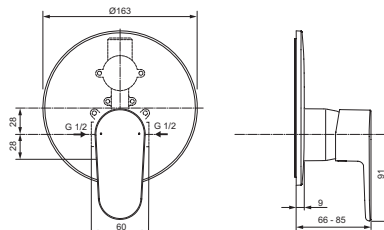

Prodotti	Colori e finiture	In Stock	Codice	Euro (€)	Pallet
Miscelatore doccia ad incasso (Kit 2)	Cromato		A7194AA	122,50	4
Miscelatore doccia ad incasso (Kit 2)	Nero Seta		BD134XG	153,00	4
Prodotti compatibili					
Corpo ad incasso	Neutro	☑	A1300NU	178,00	10

Cerafine O

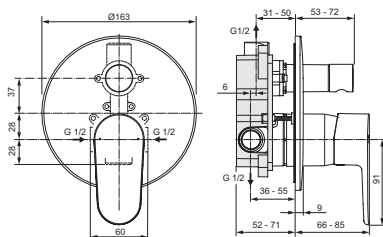

Miscelatore vasca/doccia (2 vie) ad incasso, completo (Kit 1 + Kit 2)

Descrizione

Set completo di miscelatore e corpo ad incasso, cartuccia a dischi ceramici 47 mm con limitatore della temperatura.

*Disponibile nel Q1 2024

Colori



AA XG RO SI

Prodotti

Prodotti	Colori e finiture	In Stock	Codice	Euro (€)	Pallet
Miscelatore vasca/doccia ad incasso (Kit 1 + Kit 2)	Cromato	✓	A7193AA	242,00	8
	Nero Seta	✓	A7193XG	302,50	8
	Rosé*		A7193RO	302,50	8
	Matt Silver*		A7193SI	302,50	8

Miscelatore vasca/doccia (2 vie) ad incasso, solo parti esterne (Kit 2)

Descrizione

Placca in metallo spessore 10 mm, maniglia lineare e deviatore. Da completare con corpo ad incasso A1300NU, provvisto di cartuccia a dischi ceramici 47 mm con limitatore della temperatura.

Colori



AA XG

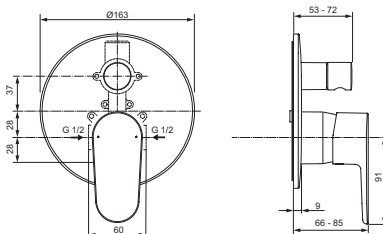

Prodotti

Prodotti	Colori e finiture	In Stock	Codice	Euro (€)	Pallet
Miscelatore vasca/doccia ad incasso (solo parti esterne)	Cromato		A7195AA	136,00	4
Miscelatore vasca/doccia ad incasso (solo parti esterne)	Nero Seta		BD135XG	170,00	8

Prodotti compatibili

Corpo ad incasso	Neutro	✓	A1300NU	178,00	10
------------------	--------	---	---------	--------	----

Corpo ad incasso per miscelatori meccanici (Kit 1)

Descrizione

Per miscelatore monocomando ad incasso a 1 o 2 vie. Profondità min 52 mm e regolazione di 19 mm. È dotato di cartuccia EKO 47 mm, con funzione click per il risparmio dell'acqua (50%), ghiera di regolazione della temperatura per evitare scottature, angolo di funzionamento a 120°. Capacità di portata massima: 20 l/min a 3 bar.

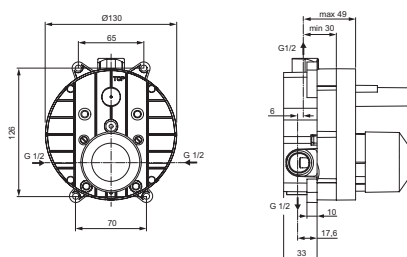
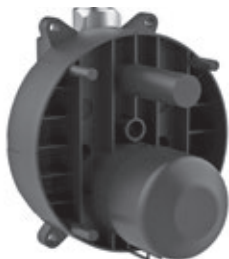

Prodotti

Corpo ad incasso	Neutro	✓	A1300NU	178,00	10
------------------	--------	---	---------	--------	----

Prodotti compatibili

Adattatore per Kit 2 nati con A1300NU in caso di montaggio su "vecchio" A2650NU	Neutro	✓	A1301NU	90,50	9
Deviatore con fermo meccanico (accessorio)	Neutro		A861494NU	44,00	
Cartuccia a inversione caldo/freddo	Neutro		A963462NU	57,50	
Deviatore con inversione uscita prioritaria	Cromato		A861313AA	146,00	

Cerafine O

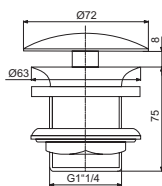

Pilette di scarico per lavabi

Descrizione

Pilette di scarico con funzionalità differenti: piletta a scarico libero indicata per lavabi senza troppopieno consigliata per installazioni non domestiche, pilette Click-Clack con apertura e chiusura a pressione disponibili in due versioni per lavabi con e senza canale del troppopieno.

Colori



AA XG

Prodotti

Prodotti	Colori e finiture	In Stock	Codice	Euro (€)	Pallet
Piletta a scarico libero (in foto, disegno tecnico e descrizione)	Cromato	✓	J3291AA	74,00	
	Nero Seta	✓	J3291XG	138,00	
Piletta Click-Clack / scarico libero con fori per lavabi con troppopieno (foto e disegni a pag. 404)	Cromato	✓	E1482AA	84,50	25
	Nero Seta	✓	E1482XG	113,50	25
Piletta Click-Clack senza fori per lavabi senza troppopieno (foto e disegni a pag. 404)	Cromato		E1483AA	84,50	25
	Nero Seta		E1483XG	113,50	25

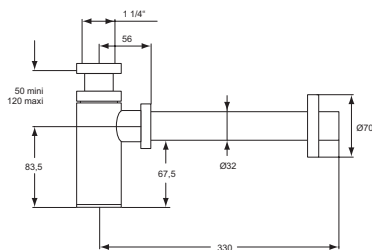

Sifone d'arredo

Descrizione

Sifone lineare per lavabo da utilizzare in caso di installazione a vista.

Colori



AA XG

Prodotti

Prodotti	Colori e finiture	In Stock	Codice	Euro (€)	Pallet
Sifone lineare (in foto e disegno)	Cromato	✓	R6625AA	177,00	
Sifone lineare	Nero Seta	✓	T4441XG	247,00	

Ceraplan

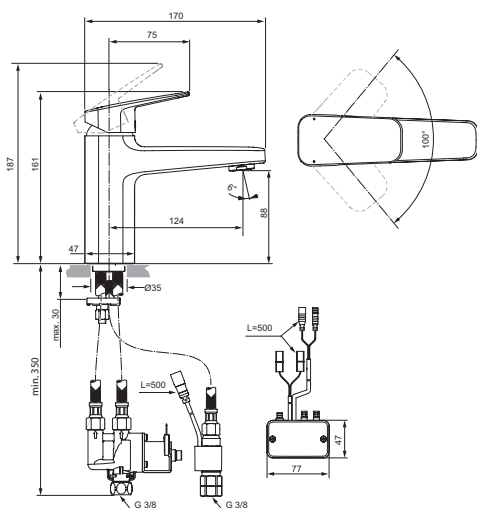

Ceraplan iX

Descrizione

Miscelatore lavabo a doppio utilizzo, ibrido: il sensore di prossimità eroga acqua fredda avvicinando le mani alla bocca di erogazione, il miscelatore si può attivare anche utilizzando la leva tradizionale che mantiene le funzioni di controllo della temperatura e della portata. Le specifiche del prodotto sono analoghe al miscelatore lavabo BD227, salvo la presenza della batteria per l'attivazione del sensore. Sistema di fissaggio EasyFix. Alimentazione a batteria.

Colori



Prodotti

Senza asta di comando e scarico piletta

Con piletta Click-Clack

Colori e finiture	In Stock	Codice	Euro (€)	Pallet
Cromato		BD282AA	446,50	10
Nero Seta		BD282XG	558,00	10
Cromato		BD283AA	446,50	10
Nero Seta		BD283XG	558,00	10

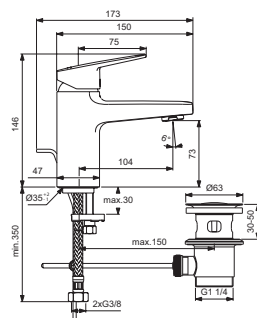

Miscelatore monocomando lavabo

Descrizione

Con bocca di erogazione fissa e aeratore M24x1, asta di comando dello scarico, piletta da 1-1/4". Cartuccia FirmaFlow® da 38 mm con ghiera di limitazione della temperatura. Altezza bocca di erogazione h 73 mm, l 104 mm.

Colori

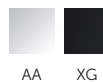

Prodotti

Con aeratore 5 l/min ed EasyFix

Con BlueStart®, aeratore 5 l/min ed EasyFix

Con aeratore 5 l/min e EasyFix+

Colori e finiture	In Stock	Codice	Euro (€)	Pallet
Cromato	☑	BD214AA	146,50	10
Nero Seta		BD214XG	180,50	10
Cromato	☑	BD215AA	147,00	10
Cromato		BD274AA	150,50	10

Ceraplan

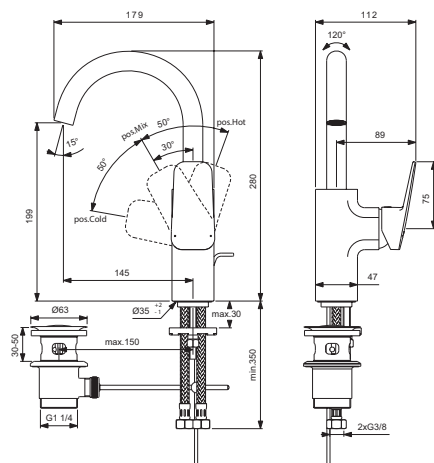

Miscelatore monocomando lavabo con bocca di erogazione (alta) tubolare

Descrizione

La bocca di erogazione è orientabile, aeratore nascosto con portata massima 5 l/min e sistema di fissaggio EasyFix. Cartuccia FirmaFlow® da 38 mm con limitatore della temperatura. Altezza bocca di erogazione 199 mm, sporgenza 145 mm.

Colori



AA XG

Prodotti

Con asta di comando e scarico piletta da 1-1/4"

Colori e finiture	In Stock	Codice	Euro (€)	Pallet
Cromato	✓	BD235AA	210,00	5
Nero Seta		BD235XG	258,50	5
Cromato		BD234AA	194,50	5
Nero Seta		BD234XG	239,50	5

Senza asta di comando e scarico piletta

Miscelatore monocomando lavabo per installazione a parete

Descrizione

È dotato di bocca di erogazione fissa, aeratore M24x1 con portata massima 5 l/min, cartuccia FirmaFlow® da 28 mm e limitatore della temperatura. Il miscelatore lavora con il corpo ad incasso A1313NU da ordinare separatamente. La sporgenza della bocca di erogazione è di 166 mm.

Colori



AA XG

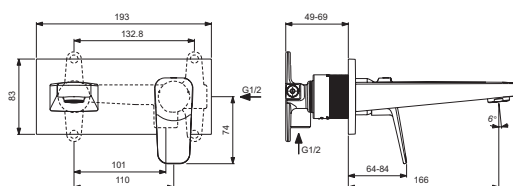

Prodotti

Solo parti esterne

Colori e finiture	In Stock	Codice	Euro (€)	Pallet
Cromato		BD244AA	214,50	6
Nero Seta		BD244XG	264,50	6

Prodotti compatibili

Corpo ad incasso

Colori e finiture	In Stock	Codice	Euro (€)	Pallet
Neutro	✓	A1313NU	207,00	10

Miscelatore monocomando bidet

Descrizione

Con bocca di erogazione fissa getto orientabile, aeratore M24x1 limitato a 5 l/min, asta di comando dello scarico, piletta da 1-1/4". Cartuccia FirmaFlow® da 38 mm con limitatore della temperatura. Tubi flessibili.

Colori

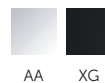

AA XG

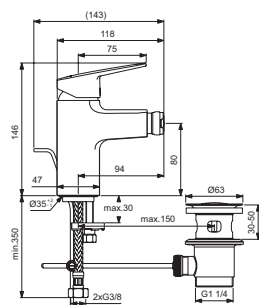

Prodotti

Fissaggio EasyFix

Colori e finiture	In Stock	Codice	Euro (€)	Pallet
Cromato	✓	BD248AA	146,50	10
Nero Seta		BD248XG	185,00	10
Cromato		BD278AA	150,50	10

Fissaggio EasyFix+

Ceraplan

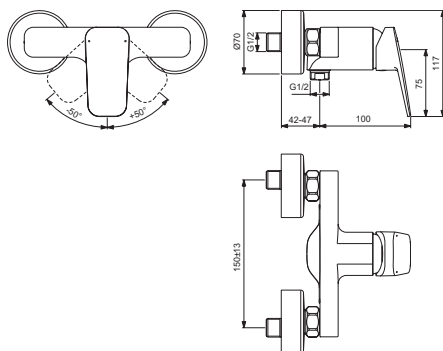

Miscelatore esterno per doccia

Descrizione

Con raccordi ad S da 1/2" regolabile per interasse da 150±13 mm. Cartuccia FirmaFlow® da 38 mm con sistema EKO. Non è corredato di componenti doccia.

Colori



Prodotti

Miscelatore esterno per doccia

Colori e finiture	In Stock	Codice	Euro (€)	Pallet
Cromato	✓	BD250AA	159,00	10
Nero Seta		BD250XG	195,50	10

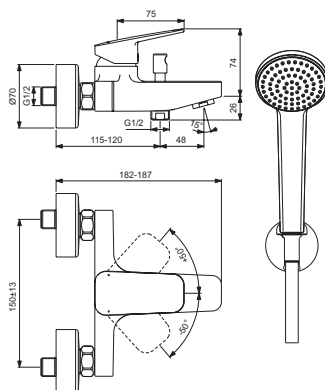

Miscelatore esterno per vasca/doccia

Descrizione

Con bocca di erogazione dotata di rompigetto Neoperl M24x1 e raccordi ad S da 1/2" regolabile per interasse da 150±13 mm. Cartuccia FirmaFlow® da 38 mm con limitatore della temperatura. È corredato di doccetta Idealrain 1 funzione con Ø80 mm, supporto fisso e tubo flessibile da 1500 mm, raccordo conico da 1/2".

Colori

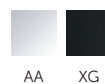

Prodotti

Miscelatore esterno per vasca/doccia

Senza accessori doccia

Colori e finiture	In Stock	Codice	Euro (€)	Pallet
Cromato	✓	BD258AA	247,00	10
Cromato	✓	BD256AA	219,00	10
Nero Seta		BD256XG	258,50	10

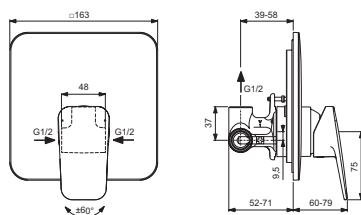

Miscelatore doccia (1 via) ad incasso, completo (Kit 1 + Kit 2)

Descrizione

Con attacchi di alimentazione e scarico da 1/2". Cartuccia da 47 mm con sistema EKO. Corpo ad incasso incluso nella confezione. Non è corredato di componenti doccia.

Colori

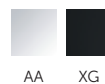

Prodotti

Miscelatore ad incasso per doccia

Colori e finiture	In Stock	Codice	Euro (€)	Pallet
Cromato	✓	BD252AA	121,50	8
Nero Seta		BD252XG	149,50	8

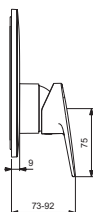
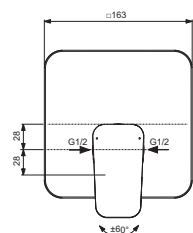

Miscelatore doccia (1 via) ad incasso, solo parti esterne (Kit 2)

Descrizione

Placca in metallo spessore 10 mm e maniglia lineare. Da completare con corpo ad incasso A1300NU, provvisto di cartuccia a dischi ceramici 47 mm con limitatore della temperatura.

Colori



AA

Prodotti

Prodotti	Colori e finiture	In Stock	Codice	Euro (€)	Pallet
Miscelatore ad incasso per doccia (solo parti esterne)	Cromato		BD279AA	125,50	10

Prodotti compatibili

Corpo ad incasso	Neutro	☑	A1300NU	178,00	10
------------------	--------	---	----------------	---------------	----

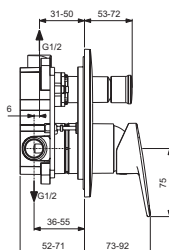
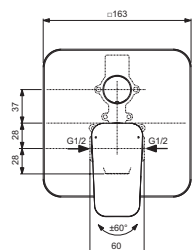

Miscelatore vasca/doccia (2 vie) ad incasso, completo (Kit 1 + Kit 2)

Descrizione

È dotato di deviatore. Attacchi di alimentazione, scarico alla doccia e scarico alla vasca da 1/2". Cartuccia da 47 mm con sistema EKO. Corpo ad incasso incluso nella confezione. Non è corredato di componenti doccia.

Colori



AA



XG

Prodotti

Prodotti	Colori e finiture	In Stock	Codice	Euro (€)	Pallet
Miscelatore monocomando ad incasso per vasca/doccia	Cromato	☑	BD259AA	235,00	8
	Nero Seta		BD259XG	289,50	8

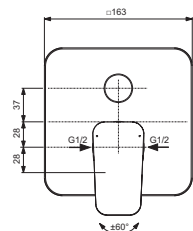

Miscelatore vasca/doccia (2 vie) ad incasso, solo parti esterne (Kit 2)

Descrizione

Placca in metallo spessore 10 mm, maniglia lineare e deviatore. Da completare con corpo ad incasso A1300NU, provvisto di cartuccia a dischi ceramici 47 mm con limitatore della temperatura.

Colori



AA

Prodotti

Prodotti	Colori e finiture	In Stock	Codice	Euro (€)	Pallet
Miscelatore ad incasso per vasca/doccia (solo parti esterne)	Cromato		BD280AA	139,50	10

Prodotti compatibili

Corpo ad incasso	Neutro	☑	A1300NU	178,00	10
------------------	--------	---	----------------	---------------	----

Ceraplan

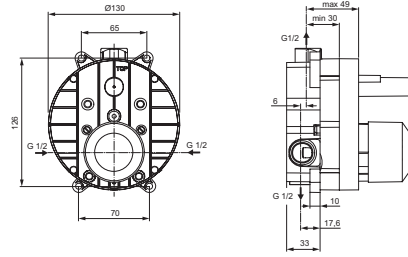
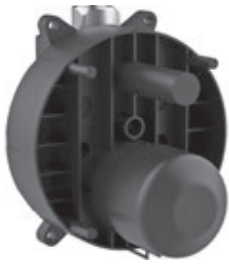

Corpo ad incasso per miscelatori meccanici (Kit 1)

Descrizione

Per miscelatore monocomando ad incasso a 1 o 2 vie. Profondità min 52 mm e regolazione di 19 mm. È dotato di cartuccia EKO 47 mm, con funzione click per il risparmio dell'acqua (50%), ghiera di regolazione della temperatura per evitare scottature, angolo di funzionamento a 120°. Capacità di portata massima: 20 l/min a 3 bar.

Prodotti	Colori e finiture	In Stock	Codice	Euro (€)	Pallet
Corpo ad incasso per miscelatori meccanici (Kit 1)	Neutro	☑	A1300NU	178,00	10
Prodotti compatibili					
Adattatore per Kit 2 nati con A1300NU in caso di montaggio su „vecchio” A2650NU	Neutro	☑	A1301NU	90,50	9
Deviatore con fermo meccanico (accessorio)	Neutro		A861494NU	44,00	
Cartuccia a inversione caldo/freddo	Neutro		A963462NU	57,50	
Deviatore con inversione uscita prioritaria	Cromato		A861313AA	146,00	

Pilette di scarico per lavabi

Descrizione

Pilette di scarico con funzionalità differenti: piletta a scarico libero indicata per lavabi senza troppopieno consigliata per installazioni non domestiche, pilette Click-Clack con apertura e chiusura a pressione disponibili in due versioni per lavabi con e senza canale del troppopieno.

Colori



AA

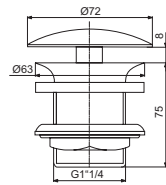

Prodotti	Colori e finiture	In Stock	Codice	Euro (€)	Pallet
Piletta a scarico libero (in foto e disegno tecnico)	Cromato	☑	J3291AA	74,00	
Piletta Click-Clack / scarico libero con fori per lavabi con troppopieno (foto e disegni a pag. 404)	Cromato	☑	E1482AA	84,50	25
Piletta Click-Clack senza fori per lavabi senza troppopieno (foto e disegni a pag. 404)	Cromato		E1483AA	84,50	25

Sifone d'arredo

Descrizione

Sifone lineare per lavabo da utilizzare in caso di installazione a vista.

Colori



AA

XG

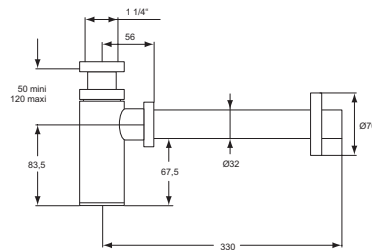

Prodotti	Colori e finiture	In Stock	Codice	Euro (€)	Pallet
Sifone lineare (in foto e disegno tecnico)	Cromato	☑	R6625AA	177,00	
Sifone lineare	Nero Seta	☑	T4441XG	247,00	

Cerafine D

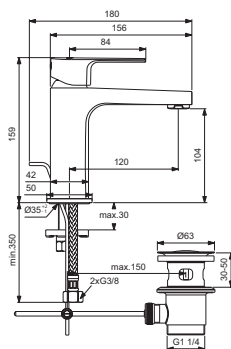

Miscelatore monocomando per lavabo

Descrizione

Con bocca di erogazione fissa ed aeratore slim M24x1 con portata massima 5 l/min, limitatore della temperatura, asta di comando dello scarico, piletta da 1-1/4". Sistema di fissaggio EasyFix. Altezza bocca di erogazione 104 mm, sporgenza 120 mm.

Colori



AA

Prodotti

Con asta di comando e scarico piletta da 1-1/4"

Con asta di comando e scarico piletta da 1-1/4", con sistema BlueStart®

Colori e finiture	In Stock	Codice	Euro (€)	Pallet
Cromato	<input checked="" type="checkbox"/>	BC686AA	142,00	10
Cromato	<input type="checkbox"/>	BC689AA	147,50	10

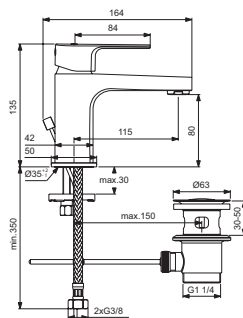

Miscelatore monocomando per lavabo

Descrizione

Con bocca di erogazione fissa ed aeratore slim M24x1 con portata massima 5 l/min, limitatore della temperatura, asta di comando dello scarico, piletta da 1-1/4". Sistema di fissaggio EasyFix. Altezza bocca di erogazione 80 mm, sporgenza 115 mm.

Colori



AA

Prodotti

Con asta di comando e scarico piletta da 1-1/4"

Senza asta di comando e scarico piletta

Colori e finiture	In Stock	Codice	Euro (€)	Pallet
Cromato	<input checked="" type="checkbox"/>	BC685AA	125,50	10
Cromato	<input type="checkbox"/>	BC682AA	112,50	10

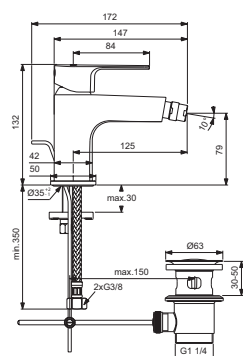

Miscelatore monocomando bidet

Descrizione

Con bocca di erogazione fissa, aeratore M18x1 con portata massima 5 l/min, asta di comando e piletta cromata, limitatore della temperatura. Sistema di fissaggio EasyFix. Altezza bocca di erogazione 79 mm, sporgenza 125 mm.

Colori



AA

Prodotti

Miscelatore bidet

Colori e finiture	In Stock	Codice	Euro (€)	Pallet
Cromato	<input checked="" type="checkbox"/>	BC691AA	142,00	10

Cerafine D

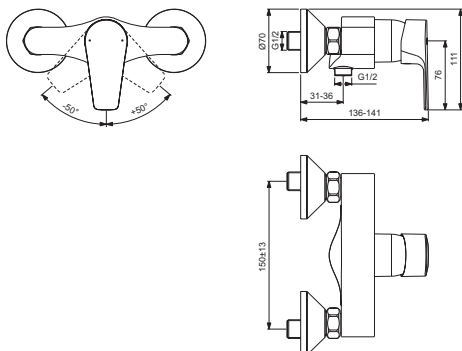

Miscelatore monocomando esterno per doccia

Descrizione

È dotato di raccordi ad S orientabili per interasse da 150±13 mm, limitatore della temperatura. Non è dotato di accessori doccia.

Colori



AA

Prodotti

Miscelatore esterno per doccia

Colori e finiture

Cromato

In Stock



Codice

BC493AA

Euro (€) Pallet

148,50 10

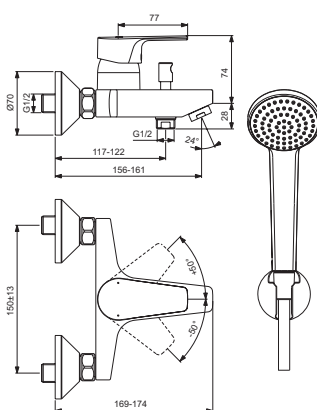

Miscelatore monocomando esterno per vasca/doccia

Descrizione

Miscelatore monocomando esterno per vasca/doccia. È dotato di raccordi ad S orientabili per interasse da 137 mm a 163 mm, limitatore della temperatura. È corredato da doccetta a 1 funzione, supporto a muro e tubo flessibile da 1500 mm.

Colori



AA

Prodotti

Miscelatore esterno per vasca/doccia

Colori e finiture

Cromato

In Stock



Codice

BC693AA

Euro (€) Pallet

224,50 10

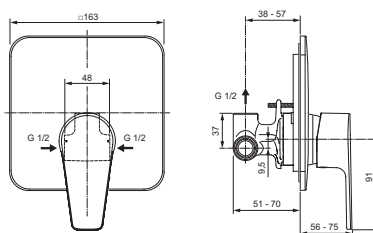

Miscelatore doccia (1 via) ad incasso, completo (Kit 1 + Kit 2)

Descrizione

Miscelatore monocomando ad incasso per doccia con attacchi di alimentazione e scarico da 1/2". Cartuccia da 47 mm con sistema EKO. Corpo ad incasso incluso nella confezione. Non è corredato di componenti doccia.

Colori



AA

Prodotti

Miscelatore ad incasso per doccia

Colori e finiture

Cromato

In Stock



Codice

A7188AA

Euro (€) Pallet

113,00 8

Cerafine D

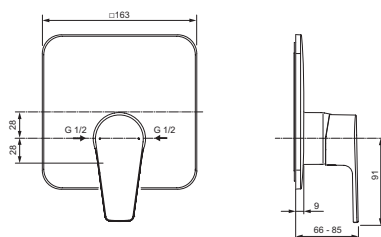

Miscelatore doccia (1 via) ad incasso, solo parti esterne (Kit 2)

Descrizione

Miscelatore monocomando ad incasso per doccia (solo parti esterne). Il miscelatore lavora con il corpo ad incasso A1300NU da ordinare separatamente. Non è corredato di componenti doccia.

Colori



AA

Prodotti	Colori e finiture	In Stock	Codice	Euro (€)	Pallet
Miscelatore ad incasso per doccia (solo parti esterne)	Cromato		A7190AA	106,50	4
Prodotti compatibili					
Corpo ad incasso	Neutro	☑	A1300NU	178,00	10

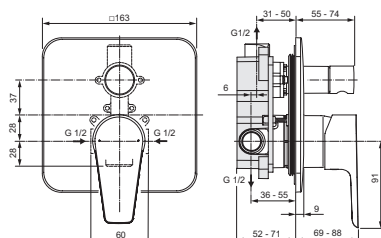

Miscelatore doccia (1 via) ad incasso, completo (Kit 1 + Kit 2)

Descrizione

Miscelatore monocomando ad incasso per vasca/doccia con deviatore. Attacchi di alimentazione, scarico alla doccia e scarico alla vasca da 1/2". Cartuccia da 47 mm con sistema EKO. Corpo ad incasso incluso nella confezione. Non è corredato di componenti doccia.

Colori



AA

Prodotti	Colori e finiture	In Stock	Codice	Euro (€)	Pallet
Miscelatore ad incasso per vasca/doccia	Cromato	☑	A7189AA	224,50	8

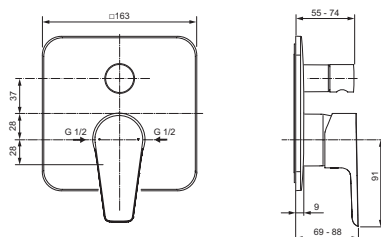

Miscelatore vasca/doccia (2 vie) ad incasso, solo parti esterne (Kit 2)

Descrizione

Miscelatore monocomando ad incasso per vasca/doccia (solo parti esterne). Il miscelatore lavora con il corpo ad incasso A1300NU, da ordinare separatamente. Non è corredato di componenti doccia.

Colori



AA

Prodotti	Colori e finiture	In Stock	Codice	Euro (€)	Pallet
Miscelatore ad incasso per vasca/doccia (solo parti esterne)	Cromato		A7191AA	118,00	4
Prodotti compatibili					
Corpo ad incasso	Neutro	☑	A1300NU	178,00	10

Cerafine D

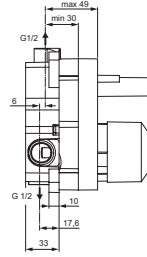
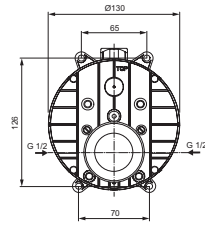
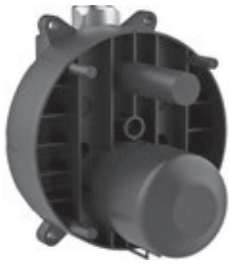

Corpo ad incasso per miscelatori meccanici (Kit 1)

Descrizione

Per miscelatore monocomando ad incasso a 1 o 2 vie. Profondità min 52 mm e regolazione di 19 mm. È dotato di cartuccia EKO 47 mm, con funzione click per il risparmio dell'acqua (50%), ghiera di regolazione della temperatura per evitare scottature, angolo di funzionamento a 120°. Capacità di portata massima: 20 l/min a 3 bar.

Prodotti	Colori e finiture	In Stock	Codice	Euro (€)	Pallet
Corpo ad incasso	Neutro	☑	A1300NU	178,00	10
Prodotti compatibili					
Adattatore per Kit 2 nati con A1300NU in caso di montaggio su "vecchio" A2650NU	Neutro	☑	A1301NU	90,50	9
Deviatore con fermo meccanico (accessorio)	Neutro		A861494NU	44,00	
Cartuccia a inversione caldo/freddo	Neutro		A963462NU	57,50	
Deviatore con inversione uscita prioritaria	Cromato		A861313AA	146,00	

Ceraline

NOVITÀ

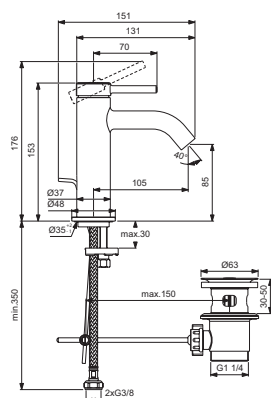

Miscelatore monocomando lavabo

Descrizione

Con bocca di erogazione fissa, sporgenza della bocca 105 mm, aeratore M16,5x1 con portata di 3,8 l/min, cartuccia a dischi ceramici FirmaFlow® 28 mm con limitatore della temperatura, sistema di fissaggio EasyFix, tubi flessibili G3/8 PEX forniti a corredo. Nuovo design con corpo slim e maniglia più sottile, senza taglio posteriore.

Colori

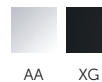

AA XG

Prodotti

Prodotti	Colori e finiture	In Stock	Codice	Euro (€)	Pallet
Con asta di comando e scarico piletta da 1-1/4"	Cromato		BD846AA	135,50	10
	Nero Seta		BD846XG	169,50	10
Con asta di comando e scarico piletta da 1-1/4", con sistema BlueStart®	Cromato		BD758AA	135,50	10
	Nero Seta		BD758XG	169,50	10
Senza asta di comando e scarico piletta, con sistema BlueStart®	Cromato		BD757AA	121,00	10
	Nero Seta		BD757XG	152,00	10
Con piletta Click-Clack e sistema BlueStart®	Cromato		BD759AA	135,50	10
	Nero Seta		BD759XG	169,50	10

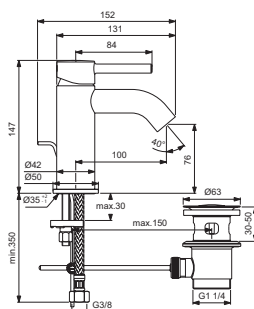

Miscelatore monocomando lavabo

Descrizione

Con bocca di erogazione fissa l 100 mm, altezza della bocca di erogazione 76 mm, cartuccia a dischi ceramici FirmaFlow® 28 mm, limitatore della temperatura, aeratore nascosto M21 con portata di 5 l/min, fissaggio EasyFix, tubi flessibili G3/8 PEX forniti a corredo.

Colori

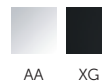

AA XG

Prodotti

Prodotti	Colori e finiture	In Stock	Codice	Euro (€)	Pallet
Con asta di comando e scarico piletta da 1-1/4"	Cromato	☑	BC193AA	128,50	10
	Nero Seta	☑	BC193XG	160,50	10
Senza asta di comando e scarico piletta	Cromato	☑	BC268AA	115,00	10
	Nero Seta	☑	BC268XG	144,50	10

Ceraline

NOVITÀ

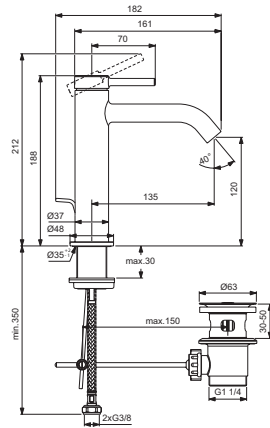

Miscelatore monocomando lavabo (grande)

Descrizione

Con bocca di erogazione fissa, aeratore M16,5x1 con portata massima 3,8 l/min e cartuccia FirmaFlow® da 28 mm. Sporgenza bocca di erogazione 136 mm, altezza 120 mm. Sistema di fissaggio EasyFix. Tubi flessibili con attacco G3/8". Nuovo design con corpo slim e maniglia più sottile, senza taglio posteriore.

Colori

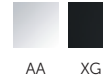

AA XG

Prodotti

Con asta di comando e scarico piletta da 1-1/4"	Colori e finiture	In Stock	Codice	Euro (€)	Pallet
	Cromato		BD847AA	167,00	10
	Nero Seta		BD847XG	209,00	10
Con asta di comando e scarico piletta da 1-1/4", con sistema BlueStart®	Cromato		BD761AA	167,00	10
	Nero Seta		BD761XG	209,00	10
Senza asta di comando e scarico piletta, con sistema BlueStart®	Cromato		BD760AA	156,00	10
	Nero Seta		BD760XG	195,00	10
Con piletta Click-Clack e sistema BlueStart®	Cromato		BD959AA	167,00	10
	Nero Seta		BD959XG	209,00	10

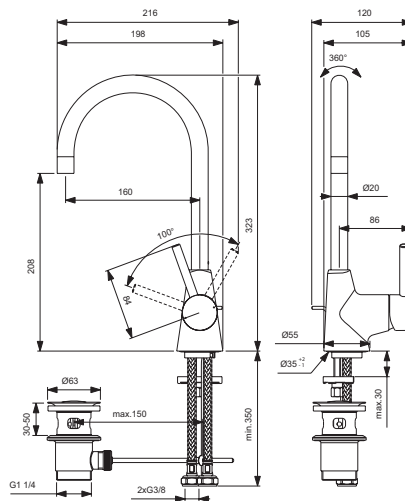

Miscelatore monocomando lavabo bocca alta tubolare

Descrizione

La bocca di erogazione è orientabile, aeratore nascosto con portata massima 5 l/min e sistema di fissaggio EasyFix. Cartuccia FirmaFlow® da 38 mm con limitatore della temperatura. Altezza bocca di erogazione 208 mm, sporgenza 160 mm.

Colori



AA XG

Prodotti

Miscelatore per lavabo bocca alta	Colori e finiture	In Stock	Codice	Euro (€)	Pallet
	Cromato		BC195AA	205,00	10
	Nero Seta		BC195XG	265,00	4

Ceraline

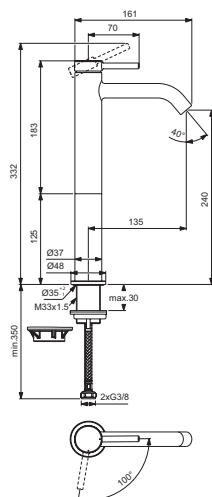
NOVITÀ

Miscelatore monocomando da appoggio su piano con sistema di apertura a freddo BlueStart®

Descrizione

Miscelatore monocomando lavabo con sistema di apertura a freddo BlueStart®, sporgenza bocca di erogazione 135 mm, altezza 240 mm, cartuccia a dischi ceramici FirmaFlow® 28 mm, limitatore della temperatura, aeratore M16,5x1 con portata di 3,8 l/min, fissaggio EasyFix, fornito con tubi flessibili G3/8 PEX. Nuovo design con corpo slim e maniglia più sottile, senza taglio posteriore.

Colori



AA XG

Prodotti

Prodotti	Colori e finiture	In Stock	Codice	Euro (€)	Pallet
Con asta di comando e scarico piletta da 1-1/4", con sistema BlueStart®	Cromato		BD763AA	201,00	10
	Nero Seta		BD763XG	251,50	10
Senza asta di comando e scarico piletta, con sistema BlueStart®	Cromato		BD762AA	184,50	10
	Nero Seta		BD762XG	230,00	10
Con piletta Click-Clack e sistema BlueStart®	Cromato		BD960AA	201,00	10
	Nero Seta		BD960XG	251,50	10

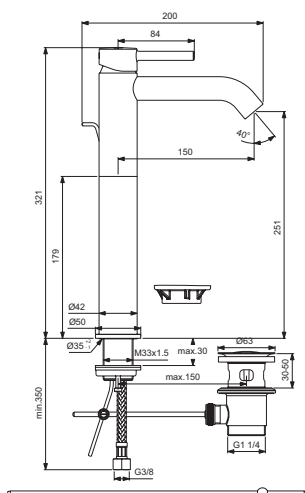

Miscelatore monocomando da appoggio su piano

Descrizione

Con bocca di erogazione fissa l 150 mm, altezza della bocca di erogazione 251 mm, cartuccia a dischi ceramici FirmaFlow® 28 mm, limitatore della temperatura, aeratore nascosto M21 con portata di 5 l/min, fissaggio EasyFix, fornito con tubi flessibili G3/8 PEX.

Colori



AA XG

Prodotti

Prodotti	Colori e finiture	In Stock	Codice	Euro (€)	Pallet
Con asta di comando e scarico piletta da 1-1/4"	Cromato	✓	BC194AA	191,00	10
	Nero Seta	✓	BC194XG	239,50	10
Senza asta di comando e scarico piletta	Cromato	✓	BC269AA	175,50	10
	Nero Seta	✓	BC269XG	219,00	10

Ceraline

NOVITÀ

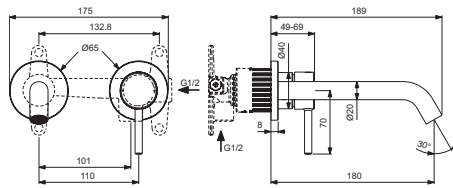

Miscelatore monocomando lavabo per installazione a parete

Descrizione

Dotato di bocca di erogazione fissa, aeratore M16,5x1 con portata massima di 3,8 l/min. Nuovo design con maniglia senza taglio posteriore. Il miscelatore lavora con il corpo ad incasso A1313NU da ordinare separatamente.

Colori

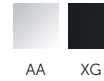

Prodotti

Prodotti	Colori e finiture	In Stock	Codice	Euro (€)	Pallet
Solo parti esterne. Bocca 180 mm (in foto e disegno tecnico)	Cromato		BD764AA	162,00	10
	Nero Seta		BD764XG	202,50	10
Solo parti esterne. Bocca 220 mm	Cromato		BD848AA	170,00	10
	Nero Seta		BD848XG	212,50	10

Prodotti compatibili

Corpo ad incasso	Neutro	<input checked="" type="checkbox"/>	A1313NU	207,00	10
------------------	--------	-------------------------------------	----------------	---------------	----

Miscelatore monocomando lavabo per installazione a parete (Kit 2) solo parti esterne

Descrizione

Miscelatore monocomando lavabo per installazione a parete (Kit 2) solo parti esterne, lunghezza della bocca di erogazione 190 mm, cartuccia a dischi ceramici FirmaFlow® 28 mm con limitatore della temperatura, aeratore integrato M16 con portata di 5 l/min. Da montare su corpo ad incasso A1313NU da acquistare separatamente (Kit 1).

Colori

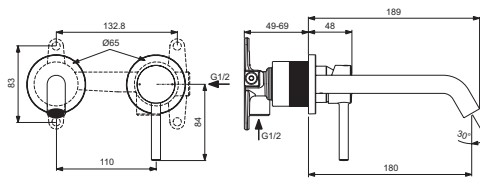
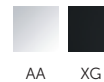

Prodotti

Prodotti	Colori e finiture	In Stock	Codice	Euro (€)	Pallet
Senza asta di comando e scarico piletta. Solo parti esterne	Cromato	<input checked="" type="checkbox"/>	A6938AA	199,00	10
	Nero Seta	<input checked="" type="checkbox"/>	A6938XG	248,50	10

Prodotti Compatibili

Corpo ad incasso per miscelatore lavabo a parete	Neutro	<input checked="" type="checkbox"/>	A1313NU	207,00	10
--	--------	-------------------------------------	----------------	---------------	----

NOVITÀ

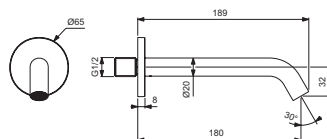

Bocca di erogazione

Descrizione

Bocca di erogazione da 180 mm. Installazione a parete

Colori



Prodotti

Prodotti	Colori e finiture	In Stock	Codice	Euro (€)	Pallet
Bocca di erogazione a parete	Cromato		BD973AA	123,00	10
	Nero Seta		BD973XG	141,50	10

Ceraline

NOVITÀ

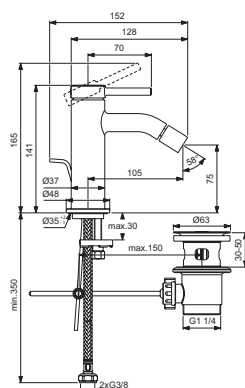

Miscelatore monocomando bidet

Descrizione

Con bocca di erogazione fissa, lunghezza 105 mm, altezza della bocca di erogazione 75 mm, cartuccia a dischi ceramici FirmaFlow® 28 mm con limitatore della temperatura, aeratore orientabile M16,5x1 con portata di 3,8 l/min, fissaggio EasyFix, fornito con tubi flessibili G3/8 PEX. Nuovo design con corpo slim e maniglia più sottile, senza taglio posteriore.

Colori



AA XG

Prodotti

Con asta di comando e scarico piletta da 1-1/4"

Colori e finiture In Stock Codice Euro (€) Pallet

Cromato **BD765AA** **135,50** 10

Nero Seta **BD765XG** **169,50** 10

Con piletta Click-Clack

Cromato **BD849AA** **135,50** 10

Nero Seta **BD849XG** **169,50** 10

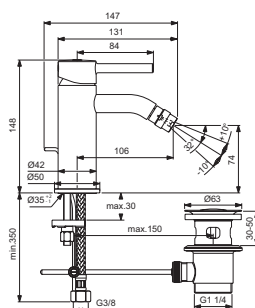

Miscelatore monocomando bidet

Descrizione

Con bocca di erogazione fissa l 106 mm, altezza della bocca di erogazione 74 mm, cartuccia a dischi ceramici FirmaFlow® 28 mm con limitatore della temperatura, aeratore orientabile M18 con portata di 5 l/min, fissaggio EasyFix, fornito con tubi flessibili G3/8 PEX. Con asta saltarello e piletta di scarico in metallo da 1-1/4".

Colori



AA XG

Prodotti

Miscelatore bidet

Colori e finiture In Stock Codice Euro (€) Pallet

Cromato **BC197AA** **128,50** 10

Nero Seta **BC197XG** **160,50** 10

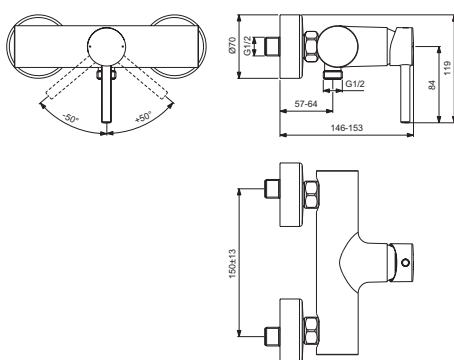

Miscelatore monocomando esterno per doccia

Descrizione

Dotato di cartuccia a dischi ceramici FirmaFlow® 38 mm con limitatore della temperatura, raccordi ad S orientabili per interasse da 150±13 mm e valvola di ritegno incorporata. Attacco per il flessibile a 1/2". Non è corredato da accessori doccia.

Colori



AA XG

Prodotti

Miscelatore esterno per doccia

Colori e finiture In Stock Codice Euro (€) Pallet

Cromato **BC200AA** **153,00** 10

Nero Seta **BC200XG** **191,00** 10

Ceraline

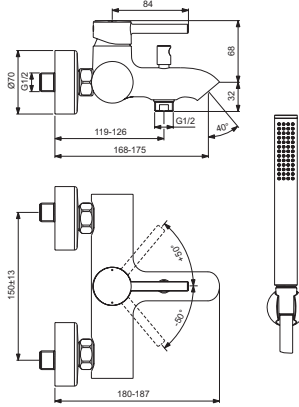

Miscelatore monocomando esterno per vasca/doccia

Descrizione

Dotato di cartuccia a dischi ceramici FirmaFlow® 38 mm con limitatore della temperatura, raccordi ad S orientabili per interasse da 150±13 mm e valvola di ritegno incorporata. Attacco per il flessibile a 1/2". È corredato da doccetta a 1 funzione, supporto fisso a muro e tubo flessibile da 1500 mm.

Colori

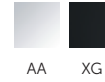

Prodotti

Miscelatore esterno per vasca/doccia

Colori e finiture

In Stock

Codice

Euro (€) Pallet

Cromato			BC270AA	196,00	10
Nero Seta			BC270XG	245,50	10

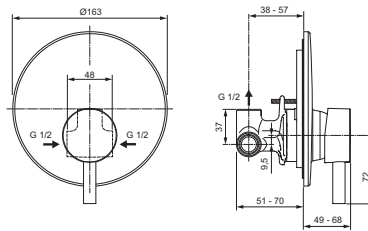

Miscelatore doccia (1 via) ad incasso, completo (Kit 1 + Kit 2)

Descrizione

Set completo di miscelatore e corpo ad incasso, cartuccia a dischi ceramici da 47 mm con limitatore della temperatura.

Colori

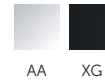

Prodotti

Miscelatore doccia ad incasso (Kit 1 + Kit 2)

Colori e finiture

In Stock

Codice

Euro (€) Pallet

Cromato		✓	A6940AA	105,50	8
Nero Seta			A6940XG	132,00	8

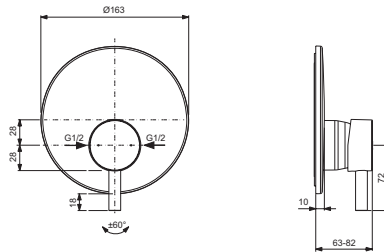

Miscelatore doccia (1 via) ad incasso, solo parti esterne (Kit 2)

Descrizione

Placca in metallo spessore 10 mm e maniglia lineare. Da completare con corpo ad incasso A1300NU, provvisto di cartuccia a dischi ceramici 47 mm con limitatore della temperatura.

Colori



Prodotti

Miscelatore ad incasso per doccia (solo parti esterne)

Colori e finiture

In Stock

Codice

Euro (€) Pallet

Cromato			BD138AA	114,00	8
Nero Seta			BD138XG	121,00	8

Prodotti compatibili

Corpo ad incasso

Neutro

✓

A1300NU

178,00 10

Ceraline

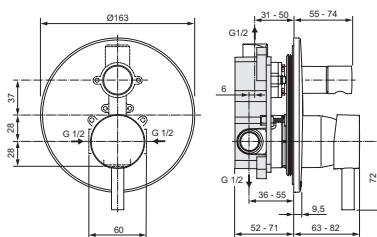

Miscelatore vasca/doccia (2 vie) ad incasso, completo (Kit 1 + Kit 2)

Descrizione

È dotato di deviatore. Set completo di miscelatore e corpo ad incasso, cartuccia a dischi ceramici da 47 mm con limitatore della temperatura.

Colori



Prodotti

Prodotti	Colori e finiture	In Stock	Codice	Euro (€)	Pallet
Miscelatore vasca/doccia ad incasso (Kit 1 + Kit 2)	Cromato	☑	A6939AA	206,50	8
	Nero Seta	☑	A6939XG	258,00	8

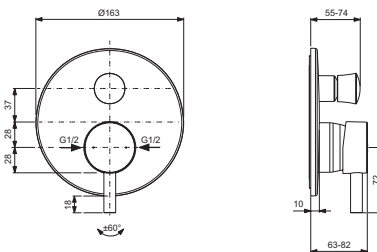

Miscelatore vasca/doccia (2 vie) ad incasso, solo parti esterne (Kit 2)

Descrizione

Placca in metallo spessore 10 mm, maniglia lineare e deviatore. Da completare con corpo ad incasso A1300NU, provvisto di cartuccia a dischi ceramici 47 mm con limitatore della temperatura.

Colori



Prodotti

Prodotti	Colori e finiture	In Stock	Codice	Euro (€)	Pallet
Miscelatore ad incasso per vasca/doccia (solo parti esterne)	Cromato		BD139AA	134,50	8
	Nero Seta		BD139XG	152,00	8

Prodotti compatibili

Corpo ad incasso	Neutro	☑	A1300NU	178,00	10
------------------	--------	---	---------	--------	----

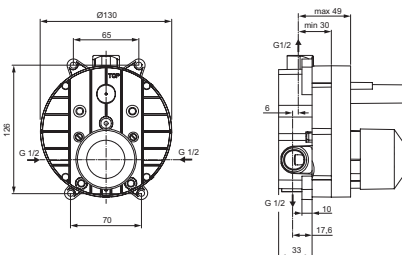

Corpo ad incasso (Kit 1)

Descrizione

Per miscelatore monocomando ad incasso. Profondità min 52 mm e variabilità di 19 mm. È dotato di cartuccia EKO 47 mm, con comando per il risparmio dell'acqua, sistema di controllo della temperatura dell'acqua calda e angolo di funzionamento a 120°. Capacità di portata: 20 l/min a 3 bar.

Prodotti

Corpo ad incasso	Neutro	☑	A1300NU	178,00	10
------------------	--------	---	---------	--------	----

Prodotti compatibili

Adattatore per Kit 2 nati con A1300NU in caso di montaggio su „vecchio” A2650NU	Neutro	☑	A1301NU	90,50	9
Deviatore con fermo meccanico (accessorio)	Neutro		A861494NU	44,00	
Cartuccia a inversione caldo/freddo	Neutro		A963462NU	57,50	
Deviatore con inversione uscita prioritaria	Cromato		A861313AA	146,00	

Ceraline

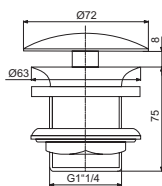

Pilette di scarico per lavabi

Descrizione

Pilette di scarico con funzionalità differenti: piletta a scarico libero indicata per lavabi senza troppopieno consigliata per installazioni non domestiche, pilette Click-Clack con apertura e chiusura a pressione disponibili in due versioni per lavabi con e senza canale del troppopieno.

Colori



AA XG

Prodotti	Colori e finiture	In Stock	Codice	Euro (€)	Pallet
Piletta a scarico libero (in foto e disegno tecnico)	Cromato	✓	J3291AA	74,00	
	Nero Seta	✓	J3291XG	138,00	
Piletta Click-Clack / scarico libero con fori per lavabi con troppopieno (foto e disegni a pag. 404)	Cromato	✓	E1482AA	84,50	25
	Nero Seta	✓	E1482XG	113,50	25
Piletta Click-Clack senza fori per lavabi senza troppopieno (foto e disegni a pag. 404)	Cromato		E1483AA	84,50	25
	Nero Seta		E1483XG	113,50	25

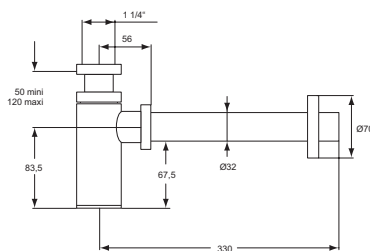

Sifone d'arredo

Descrizione

Sifone lineare per lavabo da utilizzare in caso di installazione a vista.

Colori



AA XG

Prodotti	Colori e finiture	In Stock	Codice	Euro (€)	Pallet
Sifone lineare (in foto e in disegno)	Cromato	✓	R6625AA	177,00	
Sifone lineare	Nero Seta	✓	T4441XG	247,00	

Ceraflex

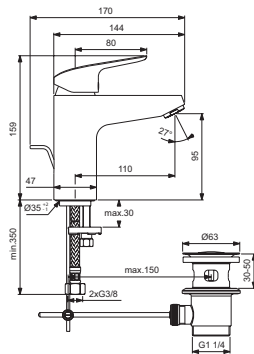

Miscelatore monocomando lavabo

Descrizione

Con bocca di erogazione fissa h 95 mm, sporgenza 110 mm, aeratore slim con portata massima 5 l/min. Dotato di cartuccia FirmaFlow® da 38 mm con limitatore della temperatura. Sistema di fissaggio EasyFix. Tubi flessibili con attacco G3/8".

Colori



AA

Prodotti

Con asta di comando e scarico piletta da 1-1/4"

Senza asta di comando e scarico piletta

Colori e finiture

Cromato

In Stock



Codice

B1713AA

Euro (€) Pallet

112,00 10

Cromato



B1714AA

106,00 10

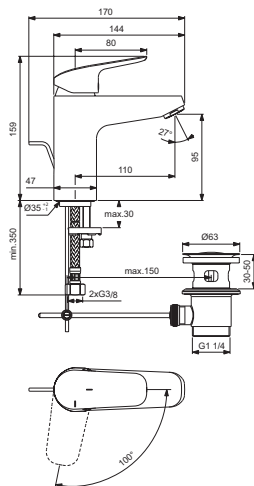

Miscelatore monocomando lavabo con sistema di apertura a freddo BlueStart®

Descrizione

Bocca di erogazione fissa h 95 mm, sporgenza 110 mm, aeratore slim con portata massima 5 l/min. Dotato di cartuccia FirmaFlow® da 38 mm con limitatore della temperatura. Sistema di fissaggio EasyFix. Tubi flessibili con attacco G3/8". Con asta di comando e scarico piletta da 1-1/4".

Colori



AA

Prodotti

Miscelatore lavabo con sistema BlueStart®

Colori e finiture

Cromato

In Stock



Codice

B1715AA

Euro (€) Pallet

117,00 10

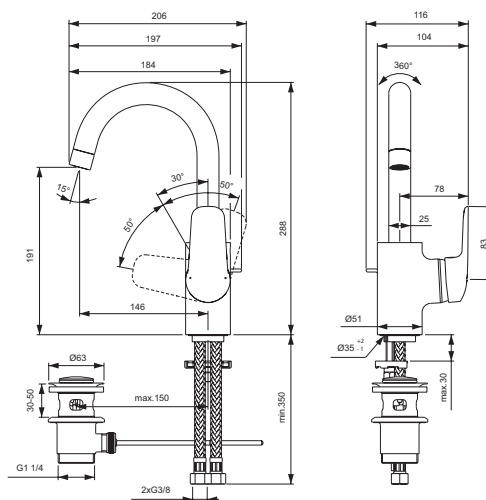

Miscelatore monocomando a bocca alta

Descrizione

Con bocca di erogazione tubolare Ø25 mm orientabile, aeratore perlator 24x1 da 5 l/min. Dotato di cartuccia FirmaFlow® da 38 mm con limitatore della temperatura. Sporgenza bocca di erogazione 146 mm, altezza 191 mm. Sistema di fissaggio EasyFix. Tubi flessibili con attacco G3/8". Con asta di comando e scarico piletta da 1-1/4".

Colori



AA

Prodotti

Miscelatore lavabo

Colori e finiture

Cromato

In Stock



Codice

B1716AA

Euro (€) Pallet

184,00 5

Ceraflex

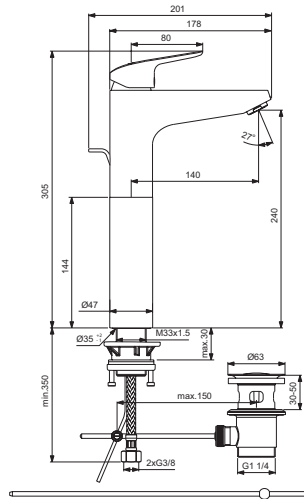

Miscelatore monocomando per bacinella installazione su piano

Descrizione

È dotato di bocca di erogazione fissa h 240 mm, sporgenza bocca di erogazione 140 mm, aeratore slim con portata massima 5 l/min. Dotato di cartuccia FirmaFlow® da 38 mm con limitatore della temperatura. Sistema di fissaggio EasyFix. Tubi flessibili con attacco G3/8". Con asta di comando e scarico piletta da 1-1/4".

Colori



AA

Prodotti

Miscelatore per lavabo, installazione su piano

Colori e finiture

Cromato

In Stock



Codice

B1872AA

Euro (€) Pallet

205,00 10

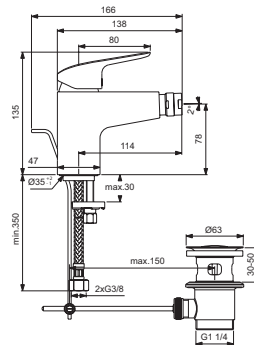

Miscelatore monocomando bidet

Descrizione

Con bocca di erogazione fissa h 78 mm, altezza 114 mm, rompigetto orientabile. Dotato di cartuccia FirmaFlow® da 38 mm con sistema EKO. Sistema di fissaggio EasyFix. Tubi flessibili con attacco G3/8". Con asta di comando e scarico piletta da 1-1/4".

Colori



AA

Prodotti

Miscelatore bidet

Colori e finiture

Cromato

In Stock



Codice

B1718AA

Euro (€) Pallet

112,00 10

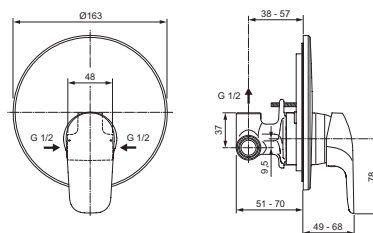

Miscelatore doccia (1 via) ad incasso, completo (Kit 1 + Kit 2)

Descrizione

È dotato di attacchi di alimentazione e scarico da 1/2". Cartuccia da 47 mm con sistema EKO. Corpo ad incasso incluso nella confezione. Non è corredato di componenti doccia.

Colori



AA

Prodotti

Miscelatore doccia ad incasso 1 via (Kit 1 + Kit 2)

Colori e finiture

Cromato

In Stock



Codice

A6757AA

Euro (€) Pallet

87,50 8

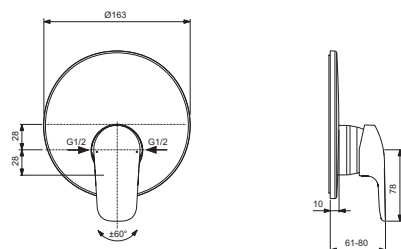

Miscelatore doccia (1 via) ad incasso, solo parti esterne (Kit 2)

Descrizione

Placca in metallo spessore 10 mm e maniglia lineare. Da completare con corpo ad incasso A1300NU, provvisto di cartuccia a dischi ceramici 47 mm con limitatore della temperatura.

Colori



AA

Prodotti

Miscelatore ad incasso per doccia (solo parti esterne)

Colori e finiture

Cromato

In Stock

Codice

BD601AA

Euro (€) Pallet

94,50 10

Prodotti compatibili

Corpo ad incasso

Neutro

☑

A1300NU

178,00 10

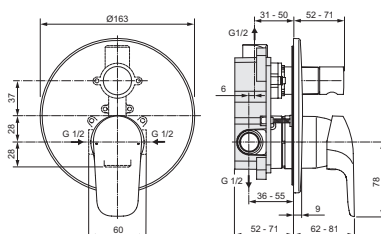

Miscelatore vasca/doccia (2 vie) ad incasso, completo (Kit 1 + Kit 2)

Descrizione

È dotato di attacchi di alimentazione e scarico da 1/2". Cartuccia da 47 mm con sistema EKO. Corpo ad incasso incluso nella confezione. Non è corredato di componenti doccia.

Colori



AA

Prodotti

Miscelatore vasca/doccia ad incasso 2 vie (Kit 1 + Kit 2)

Colori e finiture

Cromato

In Stock

☑

Codice

A6758AA

Euro (€) Pallet

162,50 8

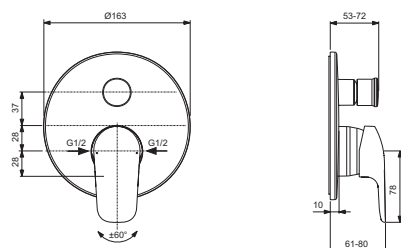

Miscelatore vasca/doccia (2 vie) ad incasso, solo parti esterne (Kit 2)

Descrizione

Placca in metallo spessore 10 mm, maniglia lineare e deviatore. Da completare con corpo ad incasso A1300NU, provvisto di cartuccia a dischi ceramici 47 mm con limitatore della temperatura.

Colori



AA

Prodotti

Miscelatore ad incasso per vasca/doccia (solo parti esterne)

Colori e finiture

Cromato

In Stock

Codice

BD602AA

Euro (€) Pallet

114,00 10

Prodotti compatibili

Corpo ad incasso

Neutro

☑

A1300NU

178,00 10

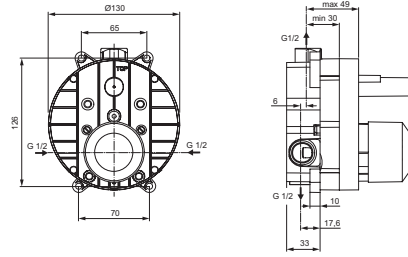
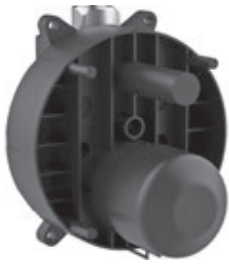

Corpo ad incasso per miscelatori meccanici (Kit 1)

Descrizione

Per miscelatore monocomando ad incasso a 1 o 2 vie. Profondità min 52 mm e regolazione di 19 mm. È dotato di cartuccia EKO 47 mm, con funzione click per il risparmio dell'acqua (50%), ghiera di regolazione della temperatura per evitare scottature, angolo di funzionamento a 120°. Capacità di portata massima: 20 l/min a 3 bar.

Prodotti	Colori e finiture	In Stock	Codice	Euro (€)	Pallet
Corpo ad incasso	Neutro	☑	A1300NU	178,00	10
Prodotti compatibili					
Adattatore per Kit 2 nati con A1300NU in caso di montaggio su "vecchio" A2650NU	Neutro	☑	A1301NU	90,50	9
Deviatore con inversione uscita prioritaria	Cromato		A861313AA	146,00	
Deviatore con fermo meccanico (accessorio)	Neutro		A861494NU	44,00	
Cartuccia a inversione caldo/freddo	Neutro		A963462NU	57,50	

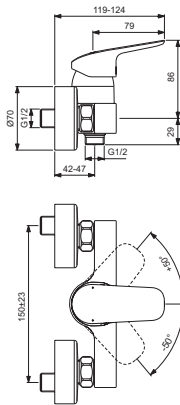

Miscelatore monocomando esterno per doccia

Descrizione

Con raccordi ad S da 1/2", regolabili per interasse da 150±23 mm. Dotato di cartuccia FirmaFlow® da 38 mm con sistema EKO. Non è corredato di componenti doccia.

Colori



AA

Prodotti	Colori e finiture	In Stock	Codice	Euro (€)	Pallet
Miscelatore esterno per doccia	Cromato	☑	B1719AA	112,00	10

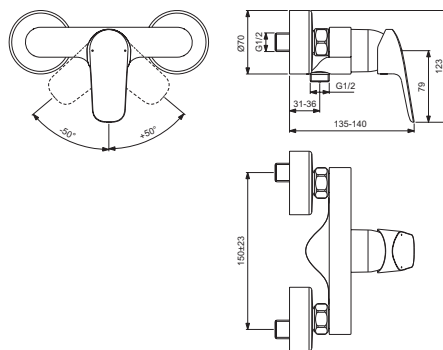

Miscelatore monocomando esterno per doccia

Descrizione

Con raccordi ad S da 1/2", regolabili per interasse da 150±23 mm. Dotato di cartuccia FirmaFlow® da 38 mm con sistema EKO. Maniglia in posizione verticale. Non è corredato di componenti doccia.

Colori



AA

Prodotti	Colori e finiture	In Stock	Codice	Euro (€)	Pallet
Miscelatore esterno per doccia	Cromato	☑	B1720AA	114,00	10

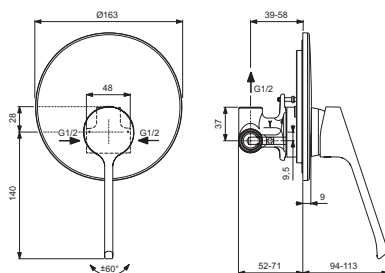

Miscelatore monocomando ad incasso 1 via con leva lunga, completo

Descrizione

Con leva lunga, con attacchi di alimentazione e scarico da 1/2". Cartuccia da 47 mm con sistema EKO. Corpo ad incasso incluso nella confezione. Non è corredato di componenti doccia.

Colori



AA

Prodotti

Miscelatore ad incasso 1 via con leva lunga

Colori e finiture

Cromato

In Stock

Codice

BD605AA

Euro (€) Pallet

103,00 10

Cerabase

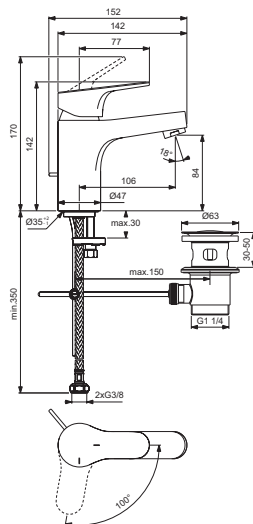

Miscelatore lavabo

Descrizione

Con bocca di erogazione fissa h 84 mm, sporgenza bocca 106 mm, aeratore con portata massima 5 l/min (*il modello BC833 ha una portata inferiore). Dotato di cartuccia FirmaFlow® da 38 mm con limitatore della temperatura. Sistema di fissaggio EasyFix. Tubi flessibili con attacco G3/8".

Colori



AA

Prodotti

Prodotti	Colori e finiture	In Stock	Codice	Euro (€)	Pallet
Con asta di comando e scarico piletta da 1-1/4"	Cromato	✓	BC829AA	99,50	10
Con asta di comando e scarico piletta da 1-1/4", consumo idrico 1 g/min*	Cromato		BC833AA	100,50	10
Senza asta di comando e scarico piletta	Cromato	✓	BC827AA	91,00	10
Con asta di comando e scarico piletta da 1-1/4", con sistema BlueStart®	Cromato	✓	BC832AA	104,50	10
Con piletta Click-Clack	Cromato	✓	BD077AA	108,00	10

Prodotti compatibili

Inserto per aeratore 3 l/min, flusso laminare (10 pz)	Neutro		A861608NU	67,00	
Inserto per aeratore 1,9 l/min (10 pz)	Neutro		A861607NU	67,00	
Inserto per aeratore 1,3 l/min (10 pz)	Neutro		A861606NU	67,00	

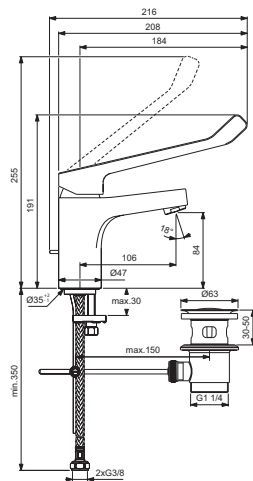

Miscelatore lavabo a leva lunga

Descrizione

Con bocca di erogazione fissa h 84 mm, sporgenza bocca 106 mm e leva clinica, aeratore con flusso laminare. Dotato di cartuccia FirmaFlow® da 38 mm con limitatore della temperatura. Sistema di fissaggio EasyFix. Tubi flessibili con attacco G3/8".

Colori



AA

Prodotti

Con asta di comando e scarico piletta da 1-1/4"	Cromato	✓	BD061AA	113,50	10
---	---------	---	---------	--------	----

Cerabase

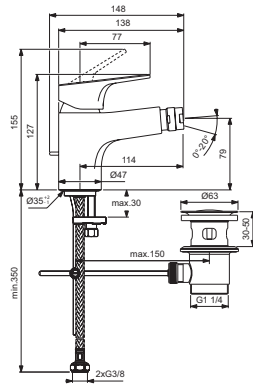

Miscelatore bidet

Descrizione

Con bocca di erogazione fissa, rompigetto orientabile. Dotato di cartuccia FirmaFlow® da 38 mm con limitatore di temperatura. Sistema di fissaggio EasyFix. Sporgenza bocca di erogazione 114 mm, altezza 79 mm. Tubi flessibili con attacco G3/8". Con asta di comando e scarico piletta da 1-1/4".

Colori



AA

Prodotti

Con asta di comando e scarico piletta da 1-1/4"
Senza asta di comando e scarico piletta

Colori e finiture	In Stock	Codice	Euro (€)	Pallet
Cromato	✓	BC840AA	99,50	10
Cromato		BC838AA	91,00	10

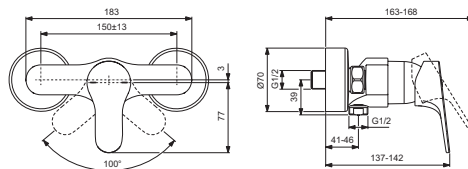

Miscelatore monocomando esterno per doccia

Descrizione

Con raccordi ad S da 1/2", regolabili per interasse da 150±23 mm. Dotato di cartuccia FirmaFlow® da 38 mm. Non è corredato di componenti doccia.

Colori



AA

Prodotti

Miscelatore esterno per doccia

Colori e finiture	In Stock	Codice	Euro (€)	Pallet
Cromato	✓	BC842AA	114,00	10

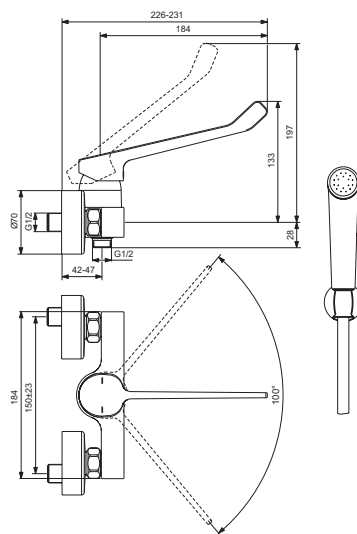

Miscelatore esterno per doccia a leva lunga

Descrizione

Con raccordi a S da 1/2" regolabili. Dotato di cartuccia FirmaFlow® da 38 mm con limitatore della temperatura.

Colori



AA

Prodotti

Miscelatore esterno per doccia a leva lunga con idroscopino
Miscelatore esterno per doccia a leva lunga, senza accessori

Colori e finiture	In Stock	Codice	Euro (€)	Pallet
Cromato		BD491AA	165,50	8
Cromato		BD490AA	119,50	8

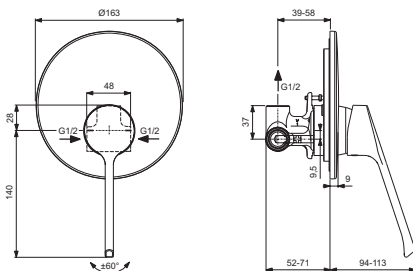

Miscelatore doccia ad incasso 1 via a leva lunga, completo

Descrizione

Con attacchi di alimentazione e scarico da 1/2", cartuccia da 47 mm. Corpo ad incasso incluso nella confezione. Non è corredato da componenti doccia.

Colori



AA

Prodotti

Miscelatore doccia ad incasso 1 via a leva lunga

Colori e finiture

Cromato

In Stock

Codice

BD492AA

Euro (€) Pallet

107,00 10

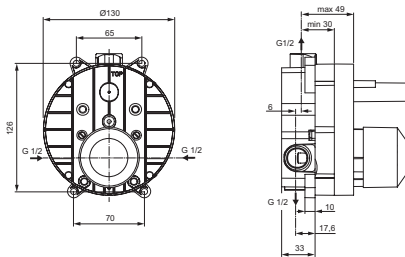

Corpo ad incasso per miscelatori meccanici (Kit 1)

Descrizione

Per miscelatore monocomando ad incasso a 1 o 2 vie. Profondità min 52 mm e regolazione di 19 mm. È dotato di cartuccia EKO 47 mm, con funzione click per il risparmio dell'acqua (50%), ghiera di regolazione della temperatura per evitare scottature, angolo di funzionamento a 120°. Capacità di portata massima: 20 l/min a 3 bar.

Prodotti

Corpo ad incasso

Colori e finiture

Neutro

In Stock



Codice

A1300NU

Euro (€) Pallet

178,00 10

Prodotti compatibili

Adattatore per Kit 2 nati con A1300NU in caso di montaggio su "vecchio" A2650NU

Neutro



Codice

A1301NU

Euro (€) Pallet

90,50 9

Deviatore con fermo meccanico (accessorio)

Neutro

Codice

A861494NU

Euro (€)

44,00

Cartuccia a inversione caldo/freddo

Neutro

Codice

A963462NU

Euro (€)

57,50

Deviatore con inversione uscita prioritaria

Cromato

Codice

A861313AA

Euro (€)

146,00

Alpha

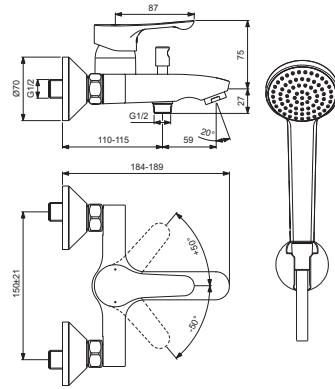

Miscelatore monocomando esterno per vasca/doccia

Descrizione

È dotato di raccordi ad S orientabili per interasse da 150 ± 21 mm. Cartuccia da 35 mm con limitatore della temperatura. È corredato da doccia a 1 funzione, supporto a muro e tubo flessibile da 1500 mm.

Colori



AA

Prodotti

Miscelatore esterno per vasca/doccia

Colori e finiture

Cromato

In Stock



Codice

BC676AA

Euro (€) Pallet

147,50 10

Miscelatore doccia (1 via) ad incasso, completo (Kit 1 + Kit 2)

Descrizione

È dotato di attacchi di alimentazione e scarico da $1/2"$. Cartuccia da 47 mm con sistema EKO. Corpo ad incasso incluso nella confezione. Non è corredato di componenti doccia.

Colori



AA

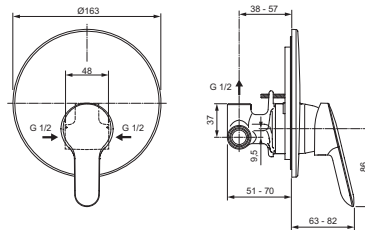

Prodotti

Miscelatore ad incasso per doccia

Colori e finiture

Cromato

In Stock



Codice

A7184AA

Euro (€) Pallet

75,00 8

Miscelatore doccia (1 via) ad incasso, solo parti esterne (Kit 2)

Descrizione

Placca in metallo spessore 10 mm e maniglia lineare. Da completare con corpo ad incasso A1300NU, provvisto di cartuccia a dischi ceramici 47 mm con limitatore della temperatura.

Colori



AA

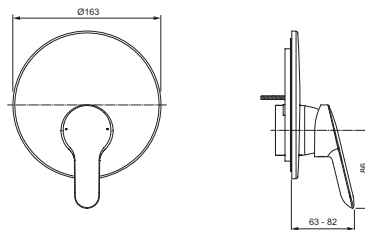

Prodotti

Miscelatore ad incasso per doccia (solo parti esterne)

Colori e finiture

Cromato

In Stock

Codice

A7186AA

Euro (€) Pallet

82,50 4

Prodotti compatibili

Corpo ad incasso

Neutro



Codice

A1300NU

Euro (€) Pallet

178,00 10

Alpha

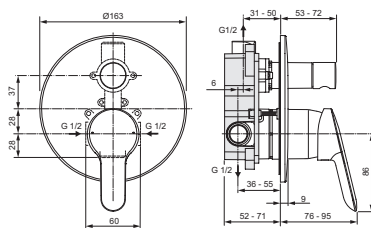

Miscelatore vasca/doccia (2 vie) ad incasso, completo (Kit 1 + Kit 2)

Descrizione

È dotato del deviatore. Attacchi di alimentazione, scarico alla doccia e scarico alla vasca da 1/2". Cartuccia da 47 mm con sistema EKO. Corpo ad incasso incluso nella confezione. Non è corredato di componenti doccia.

Colori



AA

Prodotti

Prodotti	Colori e finiture	In Stock	Codice	Euro (€)	Pallet
Miscelatore ad incasso per vasca/doccia	Cromato	☑	A7185AA	149,00	8

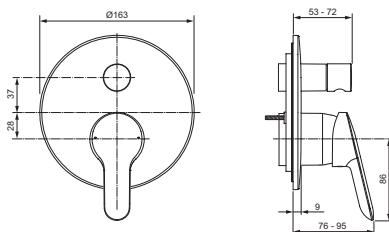

Miscelatore vasca/doccia (2 vie) ad incasso, solo parti esterne (Kit 2)

Descrizione

Placca in metallo spessore 10 mm, maniglia lineare e deviatore. Da completare con corpo ad incasso A1300NU, provvisto di cartuccia a dischi ceramici 47 mm con limitatore della temperatura.

Colori



AA

Prodotti

Prodotti	Colori e finiture	In Stock	Codice	Euro (€)	Pallet
Miscelatore ad incasso per vasca/doccia (solo parti esterne)	Cromato		A7187AA	96,50	4

Prodotti compatibili

Corpo ad incasso	Neutro	☑	A1300NU	178,00	10
------------------	--------	---	---------	--------	----

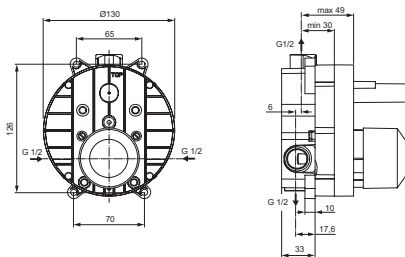
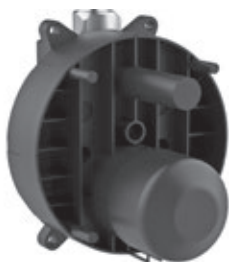

Corpo ad incasso (Kit 1)

Descrizione

Per miscelatore monocomando ad incasso. Profondità min 52 mm e variabilità di 19 mm. È dotato di cartuccia EKO 47 mm, con comando per il risparmio dell'acqua, sistema di controllo della temperatura dell'acqua calda e angolo di funzionamento a 120°. Capacità di portata: 20 l/min a 3 bar.

Prodotti

Prodotti	Colori e finiture	In Stock	Codice	Euro (€)	Pallet
Corpo ad incasso	Neutro	☑	A1300NU	178,00	10

Prodotti compatibili

Adattatore per Kit 2 nati con A1300NU in caso di montaggio su „vecchio” A2650NU	Neutro	☑	A1301NU	90,50	9
Deviatore con fermo meccanico (accessorio)	Neutro		A861494NU	44,00	
Cartuccia a inversione caldo/freddo	Neutro		A963462NU	57,50	
Deviatore con inversione uscita prioritaria	Cromato		A861313AA	146,00	

Ricambi rubinetteria

Ricambi rubinetteria 1/4

JOY NEO											
Cartucce			Aeratore			Maniglie					
A861397NU	A861243NU	A861244NU	A962708NU	B960500NU	A962002NU	a croce B961752**	lineari B961754**	lineari B961768**	a croce B961756**	lineari A861448**	lineari A961761**
BD147	●		●					●●			
BD148	●		●					●●			
BD149	●		●					●●			
BD150	●		●					●●			
BD151		●	●	●					●●		●●
BD152		●	●	●					●●		●●
BD155	●		●					●●			
BD156	●		●					●●			
BD143		●	●	●		●●	●●				
BD145		●	●	●		●●	●●				
BD144		●	●	●		●●	●●				
BD146		●	●	●		●●	●●				
BD153		●	●	●		●●	●●				
BD154		●	●	●		●●	●●				
BD157		●	●	●					●●		●●
BD441		●	●	●					●●		●●
BD162		●	●		●				●●		●●
BD163		●	●		●				●●		●●
BD164		●	●		●	●●	●●				
BD165		●	●		●	●●	●●				
BD166		●	●		●	●●	●●				
BD167		●	●		●	●●	●●				
BD168		●	●		●				●●		●●
BD169		●	●		●				●●		●●
BD170					●						
BD446					●						
BD447					●					●●	

CONCA											
Cartucce					Aeratore			Maniglie			
A861399NU	A861397NU	B961491NU	A861243NU	A861244NU	A861418NU	A961369**	B961656NU	A861416**	A861505**	B961655**	A861425**
BC753	●				●			●●●●			
BC754	●				●			●●●●			
BC757	●				●			●●●●			
BC758	●				●			●●●●			
BC759			●	●	●				●●●●		
A7371		●			●						●●●●
A7372		●			●						●●●●
BC760	●					●●●●		●●●●			
BC761/BC763		●					●			●●●●	
A7445			●	●	●				●●●●		
BD456	●				●			●●●●			
BD457	●				●			●●●●			
A7376											
A7377											

** Disponibile nelle finiture della serie

○ AC Bianco Lucido

● AA Cromato

● GN Silver Storm

● A2 Brushed Gold

● XG Nero seta

● A5 Magnetic Grey

I componenti elencati nelle tabelle qui riportate si riferiscono ai prodotti attualmente in produzione, fermo restando la possibilità che vi siano piccole variazioni nelle specifiche di prodotto. Se siete in possesso di prodotti non contenuti in questo listino o con un logo precedente, potete contattarci tramite email o al nostro numero verde.

JOY															
	Cartucce					Aeratore				Maniglie					
	A861397NU	A861156NU	A960500NU	B961491NU	A962708NU	A960197NU	A962708NU	A962002NU	A960395NU	A861419**	B961664**	A861451**	B961665**	A861448**	A861429**
BC775	●					●				●●●●					
BC776	●					●				●●●●					
BC777					●	●				●●●●					
BC778					●	●				●●●●					
BC781	●					●				●●●●					
BC782	●					●				●●●●					
A7378	●						●								●●●●
A7379	●						●								●●●●
A7380	●						●								●●●●
A7381	●						●								●●●●
BC802	●					●					●●●●				
BC784	●						●			●●●●					
BC785				●				●				●●●●			
BC787				●				●				●●●●			
BC788		●										●●●●			
BC789		●						●				●●●●			
BC805							●								
BC783							●			●●●●					
A7385			●											●●●●	
A7386			●											●●●●	
BD467															
BD468															
A7387								●							
BD461	●														

EXTRA														
	Cartucce				Aeratore			Maniglie						
	A861397NU	A861156NU	A861399NU	A960500NU	A960537**	A962708NU	F960876**	B961863**	B961869**	B961879**	B961864**	B961880**	B961865**	B961877**
BD500			●				●●●●	●●●●						
BD502			●				●●●●	●●●●						
BD501			●				●●●●	●●●●						
BD503			●				●●●●	●●●●						
BD504	●					●								●●●●
BD505	●					●								●●●●
BD506				●			●●●●	●●●●						
BD507				●			●●●●	●●●●						
BD510	●						●●●●			●●●●				
BD511			●			●	●●●●							
BD509	●						●●●●			●●●●				
BD508							●●●●		●●●●					
BD512		●									●●●●			
BD513		●			●●●●						●●●●			
BD514		●			●●●●						●●●●			
BD515				●								●●●●		
BD516				●								●●●●		
BD517		●												●●●●
BD518		●			●●●●									●●●●
BD519					●●●●									●●●●
BD520		●												●●●●

Ricambi rubinetteria 2/4

CONNECT AIR														
	Cartucce					Aeratore			Maniglie					
	A861397NU	A861396NU	A861226NU	A861156NU	A960500NU	B961383**	A963369**	A960537**	A861521**	A861522**	A861452**	A861403**	A861405**	A861408**
A7007	●					●●●●			●●●●					
A7010	●					●●●●			●●●●					
A7008	●					●●●●				●●●●				
A7012	●					●●●●			●●●●					
A7015	●					●●●●			●●●●					
A7013	●					●●●●				●●●●				
A7025	●					●●●●			●●●●					
A7027	●					●●●●			●●●●					
A7026			●			●●●●						●●●●		
A7028			●			●●●●						●●●●		
A7029		●				●●●●				●●●●				
A7009		●				●●●●				●●●●				
A7030	●						●●●●		●●●●					
A7032				●									●●●●	
A7056				●				●●●●					●●●●	
A7036					●									●●●●
A7037					●									●●●●

MELANGE											
	Cartucce			Aeratore					Maniglie		
	A960567NU	A961158NU	A960500NU	A960191NU	A962058AA	B964902AA	A962002NU	A962080AA	A962040AA	A962065AA	A861316AA
A4258	●								●		
A4260	●								●		
A5591			●	●						●	
A4266		●			●						●
A4268	●					●			●		
A4269		●					●				●
A4272		●					●				●
A6120		●						●			●
A6661			●								
A6662			●								

TONIC II													
	Cartucce				Aeratore				Maniglie				
	A861396NU	F960855NU	A960500NU	A861156NU	F960876AA	B964902AA	A961132AA	B961059AA	A861515AA	A860894AA	A860896AA	A861314AA	A860917AA
A6326	●				●				●				
A6327	●				●				●				
A6328	●				●				●				
A6329	●				●				●				
A6330	●				●				●				
A6331	●				●				●				
A6336	●					●			●				
A6332		●			●					●			
A6333		●			●					●			
A6334			●		●						●		
A6335			●		●						●		
A6338				●			●					●	
A6342			●								●		
A6343			●								●		
A6337				●								●	
A6348				●				●					●
A6349				●									●

CERAMIX BLU									
	Cartucce		Aeratore				Maniglie		
	A861156NU	A960500NU	B960754AA	A960321AA	A960932AA	A962708NU	B961059AA	A965313AA	A963227AA
A5658	●		●					●	
A5653	●			●				●	
A5646	●			●				●	
A5654	●				●			●	
A5657	●					●		●	
A5655	●					●		●	
B9491		●					●		●
B9493		●							●
A6665		●							●
A6666		●							●

Ricambi rubinetteria 3/4

EDGE													
	Cartucce				Aeratore				Maniglie				
	A861399NU	A861156NU	F960855NU	A960500NU	B961383AA	B960754AA	A960369AA	B964675AA	A861528AA	A861311AA	B961531AA	A861020AA	A861529AA
A7101	●				●				●				
A7102	●				●								●
A7103	●				●				●				
A7106	●				●				●				
A7107	●				●								●
A7108	●				●				●				
A7112	●				●				●				
A7113	●				●								●
A7114	●				●				●				
A7115	●				●								●
A7116			●			●				●			
A7118	●						●		●				
A7120		●						●			●		
A7122		●						●			●		
A7126				●							●		

CERAFINE O												
	Cartucce			Aeratore			Maniglie					
	A861397NU	A861156NU	A960500NU	B961383**	B960754**	A960337**	B961644**	B961646**	B961647**	B961649**	A861414**	
BC699	●			●●			●●					
BC554	●			●●			●●					
BC702	●			●●				●●				
BD131	●			●●			●●					
BC698	●			●●			●					
BC696	●			●●			●●					
BC703	●			●●					●●			
BC555	●			●●					●●			
BD133	●			●●			●●					
BC705	●				●●		●●					
BD716	●				●●		●●					
BC499		●								●●		
BC706		●				●●				●●		
A7192			●									●●
A7194			●									●
BD134			●									●
A7193			●									●●
A7195			●									●
BD135			●									●

★★ Disponibile nelle finiture della serie

● AA Cromato

● GN Silver Storm

● A2 Brushed Gold

● XG Nero seta

● A5 Magnetic Grey

Ricambi rubinetteria 4/4

CERAFINE D											
	Cartucce				Aeratore		Maniglie				
	A861397NU	B961477NU	B961480NU	A960500NU	B961383AA	A960537AA	B961652AA	B961653AA	A861413AA	A861415AA	B961511AA
BC686	●				●		●				
BC689	●				●			●			
BC685	●				●		●				
BC682	●				●		●				
BC691	●				●		●				
BC493			●								●
BC693		●				●					●
A7188/A7190				●						●	
A7189				●						●	
A7191				●					●		

CERALINE											
	Cartucce			Aeratore				Maniglie			
	A861397NU	A861156NU	A960500NU	A962708NU	B960889NU	B960381NU	A963369**	B961706**	B961521**	B961647**	A962397**
BC193	●				●			●●			
BC268	●				●			●●			
BC194	●				●			●●			
BC269	●				●			●●			
A6938	●			●				●●		●●	
BC197	●						●●	●●			
BC200		●							●●		
BC270		●				●			●●		
A6940/BD138			●								●●
A6939/BD139			●								●●

CERAFLEX												
	Cartucce			Aeratore			Maniglie					
	A861156NU	B961491NU	A960500NU	B961383AA	B960294AA	A960321AA	B961375AA	B961377AA	B961379AA	A861131AA	B960895AA	B961381AA
B1713	●			●			●					
B1714	●			●			●					
B1715	●			●				●				
B1716		●			●				●			
B1872	●			●			●					
B1718	●					●	●					
B1719	●						●					
B1720	●						●					
BD603	●			●								●
BD604	●											●
BD606	●											●
A6757/BD601			●							●		
A6758/BD602			●							●		
BD605			●								●	

★★ Disponibile nelle finiture della serie

● AA Cromato ● GN Silver Storm ● A2 Brushed Gold ● XG Nero seta ● A5 Magnetic Grey

CERABASE													
	Cartucce		Aeratore						Maniglie				
	A861156NU	A960500NU	B960754AA	A960537AA	A961625AA	A861606NU	A861607NU	A861608NU	B961852AA	B961853AA	B961855AA	B961851AA	B961858AA a leva lunga
BC829	•		•			•	•	•	•				
BC832	•		•			•	•	•		•			
BD077	•		•			•	•	•	•				
BC827	•		•			•	•	•	•				
BC833	•		•			•	•	•	•				
BD061	•				•	•	•	•			•		
BC840	•		•			•	•	•	•				
BC838	•		•			•	•	•	•				
BC842	•								•				
BD491	•										•		
BD490	•										•		
BD600	•			•					•				
BC843	•			•					•				
A7392/BD569		•										•	
A7393/BD570		•										•	
BD492		•									•		•

ALPHA									
	Cartucce				Aeratore			Maniglie	
	B961476NU	B961478NU	B961480NU	A960500NU	A963369AA	A960321AA	A960537AA	B961564AA	A861324AA
BC647	•					•		•	
BC552	•					•		•	
BC652	•				•			•	
BC676		•					•	•	
A7184/A7186				•					•
A7185/A7187				•					•
BC488			•					•	



Rubinetteria da cucina

Collezioni cucina	pag.
Panoramica rubinetteria da cucina	516
Gusto	518
Ceralook	525
Ceraplan	528
Ceraflex	534
Cerabase	538
Varie	540

2

Anni di Garanzia
SU NERO SETA E RICAMBI

5

Anni di Garanzia
SULLA RUBINETTERIA

Importante

🔗 Prodotto in stock

Tutte le quote dei disegni tecnici sono espresse in millimetri.
Prezzi suggeriti. Le tariffe sono soggette a modifica in qualsiasi momento e soprattutto a seguito di variazioni fiscali o aumenti dei prezzi delle materie prime. In caso di ordine con valore inferiore a 350€ (iva esclusa) Ideal Standard si riserva la facoltà di applicare 25€ come addebito per ordine minimo. Tutte le imposte, diritti o altri benefici ai sensi della normativa italiana o comunitaria o quelli di un paese di importazione o di transito sono di esclusiva responsabilità del compratore. Ideal Standard si riserva il diritto di apportare in qualsiasi momento modifiche alle specifiche tecniche e alle caratteristiche dei prodotti utili al miglioramento degli stessi. Per consultare la tabella dettagliata delle garanzie visita il sito www.idealstandard.it

Rubinetteria da cucina in ordine alfabetico

Codice	Nome serie	Installazione			Bocca erogazione		Leva	Sistema fissaggio	
		Appoggio	Parete	Sotto finestra	Bocca alta	Estraibile	Lunga	EasyFix	Sistema di fissaggio con barra filettata M33x1,5
BC844	Cerabase	●			●			●	
BD431	Cerabase		●					●	
BD488	Cerabase	●			●			●	
BC501	Cerafine O	●			●				●
B5128	Ceraflex		●					●	
BC129	Ceraflex	●						●	
BC132	Ceraflex	●		●					●
BC135	Ceraflex	●			●				●
BC137	Ceraflex	●			●		●		●
B1727	Ceraflex	●			●			●	
BC143	Ceraflex	●				1 funzione			●
BD607	Ceraflex	●			●			●	
BD608	Ceraflex	●						●	
B1730/B1717	Ceraflex		●					●	
BC174	Ceralook	●			●				●
BC176	Ceralook	●			●				●
BC178	Ceralook	●			●				●
BC292	Ceralook	●						●	
BC294	Ceralook	●				1 funzione			●
BC295	Ceralook	●							●
BC297	Ceralook	●				2 funzioni			●
BC302	Ceralook	●			●	semi pro			●
BD338	Ceraplan	●				2 funzioni			●
BD337	Ceraplan	●			●	1 funzione			●
BD334	Ceraplan	●			●			●	
BD339	Ceraplan	●			●			●	
B0893	Ceraplan	●			●			●	
BD329	Ceraplan	●						●	
BD331	Ceraplan	●				1 funzione			●
BD332	Ceraplan	●							●
BD333	Ceraplan	●		●					●
BD325	Ceraplan	●			●				●
BD323	Ceraplan	●							●
BD321	Ceraplan	●			●				●
BD311	Ceraplan	●							●
BD313	Ceraplan	●							●
BD308	Ceraplan	●							●
BD310	Ceraplan	●							●
BD340	Ceraplan		●					●	
BD341	Ceraplan		●					●	
B0673	Connect	●		●	●			●	
A7817	Gusto	●			●			●+	
BD421	Gusto	●				professionale			●
BD425	Gusto	●				professionale		●+	
BD417	Gusto	●				semi pro			●
BD416	Gusto	●				2 funzioni		●+	
BD424	Gusto	●				2 funzioni		●+	
BD414	Gusto	●				1 funzione		●+	
BD422	Gusto	●						●+	
BD408	Gusto	●						●+	
BD420	Gusto	●						●+	
BD418	Gusto	●						●+	
BD426	Gusto		●		●				
BD411	Gusto	●						●+	
BD423	Gusto	●						●+	

	Tecnologia			Finiture						Pagina
	Limitatore di portata	Limitatore di temperatura	BlueStart®	Cromato	Silver Storm	Nero Seta	Brushed Gold	Magnetic Grey	Sunset Rosé	
		●		●						538
	●	●		●						539
		●		●						538
		●	●	●		●				540
	●	●		●						537
	●	●	●	●						535
	●	●	●	●						534
	●	●	●	●						534
	●	●	●	●						534
	●	●	●	●						535
	●	●	●	●						535
	●	●	●	●						536
	●	●	●	●						536
	●	●	●	●						536
	●	●	●	●	●	●				526
	●	●	●	●	●	●				525
	●	●	●	●	●	●				525
	●	●	●	●	●	●				527
	●	●	●	●	●	●				527
	●	●	●	●	●	●				527
	●	●	●	●	●	●				526
	●	●	●	●	●	●				525
	●	●	●	●	●	●				528
	●	●	●	●	●	●				528
	●	●	●	●	●	●				528
	●	●	●	●	●	●				529
	●	●	●	●	●	●				529
	●	●	●	●	●	●				530
	●	●	●	●	●	●				530
	●	●	●	●	●	●				530
	●	●	●	●	●	●				531
	●	●	●	●	●	●				531
	●	●	●	●	●	●				531
	●	●	●	●	●	●				532
	●	●	●	●	●	●				532
	●	●	●	●	●	●				532
	●	●	●	●	●	●				532
	●	●	●	●	●	●				532
	●	●	●	●	●	●				532
	●	●	●	●	●	●				533
	●	●	●	●	●	●				533
	●	●	●	●	●	●				540
		●	●	●	●		●	●	●	518
		●	●	●	●		●	●	●	518
		●	●	●	●		●	●	●	519
		●	●	●	●		●	●	●	519
		●	●	●	●		●	●	●	520
		●	●	●	●		●	●	●	520
		●	●	●	●		●	●	●	521
		●	●	●	●		●	●	●	521
		●	●	●	●		●	●	●	522
		●	●	●	●		●	●	●	522
		●	●	●	●		●	●	●	523
		●	●	●	●		●	●	●	523
		●	●	●	●		●	●	●	524
		●	●	●	●		●	●	●	524

Miscelatori da cucina - Gusto

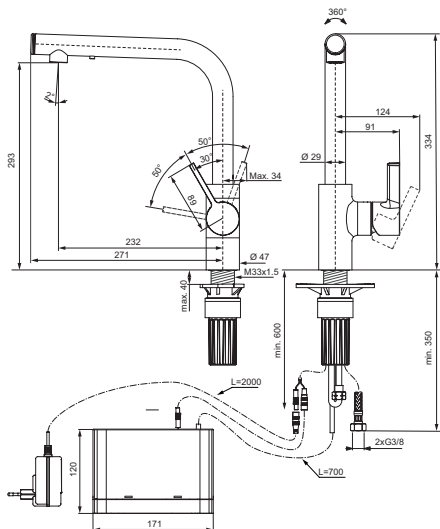

Gusto iMX - Miscelatore monocomando con bocca ad L ed erogatore di sapone integrato

Descrizione

Modello bocca alta ad L, con bocca di erogazione orientabile. È dotato di pulsante per attivare l'erogazione del sapone all'estremità della bocca e di un'uscita sapone integrata, oltre che di un serbatoio per il sapone liquido (per mani o piatti) della capienza di 1 l. Cartuccia FirmaFlow® da 28 mm, portata massima 9 l/min. Sistema di montaggio rapido EasyFix+. Tubi flessibili con attacco G3/8".

Colori

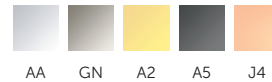

Prodotti

Miscelatore con bocca ad L iMX

Colori e finiture	In Stock	Codice	Euro (€)	Pallet
Cromato		A7817AA	681,50	4
Brushed Gold		A7817A2	1.090,00	4
Magnetic Grey		A7817A5	1.090,00	4
Silver Storm		A7817GN	1.090,00	4
Sunset Rose		A7817J4	1.090,00	4

Gusto - Miscelatore monocomando professionale

Descrizione

Con bocca di erogazione orientabile ed estraibile con doccetta professionale multifunzione con sede magnetica. Cartuccia FirmaFlow® da 28 mm, portata massima 9 l/min. Con valvola di ritegno. Sistema di montaggio con barra filettata M33x1.5. Tubi flessibili con attacco G3/8".

Colori

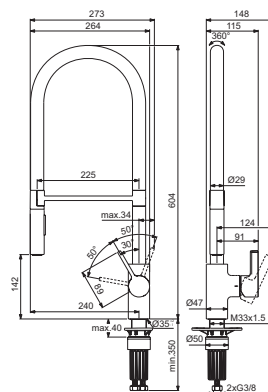
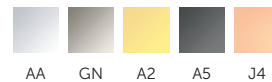

Prodotti

Miscelatore professionale da appoggio su lavello

Colori e finiture	In Stock	Codice	Euro (€)	Pallet
Cromato		BD421AA	499,00	5
Silver Storm		BD421GN	798,50	5
Brushed Gold		BD421A2	798,50	5
Magnetic Grey		BD421A5	798,50	5
Sunset Rose		BD421J4	798,50	5

Miscelatori da cucina - Gusto

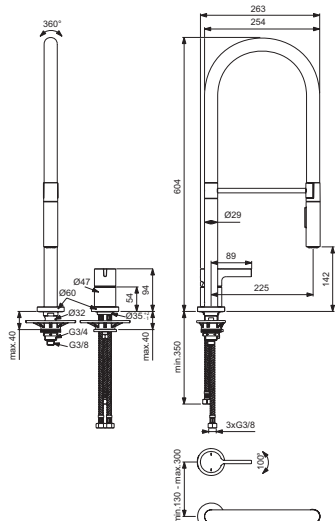

Gusto - Miscelatore monocomando professionale a due fori

Descrizione

Con bocca di erogazione orientabile ed estraibile con doccetta. Cartuccia FirmaFlow® da 28 mm, portata massima 9 l/min. Con valvola di ritegno. Sistema di montaggio rapido EasyFix+. Tubi flessibili con attacco G3/8".

Colori

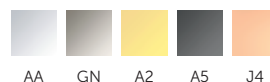

Prodotti

Miscelatore professionale da appoggio su lavello a due fori

Colori e finiture	In Stock	Codice	Euro (€)	Pallet
Cromato		BD425AA	665,50	5
Silver Storm		BD425GN	1.065,00	5
Brushed Gold		BD425A2	1.065,00	5
Magnetic Grey		BD425A5	1.065,00	5
Sunset Rose		BD425J4	1.065,00	5

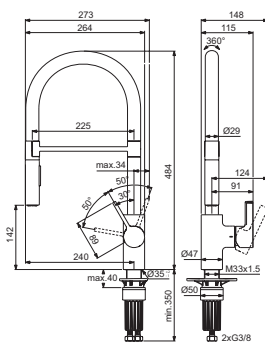

Gusto - Miscelatore monocomando semi professionale

Descrizione

Con bocca di erogazione orientabile ed estraibile con doccetta professionale multifunzione con sede magnetica. Cartuccia FirmaFlow® da 28 mm, portata massima 9 l/min. Con valvola di ritegno. Sistema di montaggio con barra filettata M33x1,5. Tubi flessibili con attacco G3/8".

Colori



Prodotti

Miscelatore semi professionale da appoggio su lavello

Colori e finiture	In Stock	Codice	Euro (€)	Pallet
Cromato		BD417AA	434,00	5
Silver Storm		BD417GN	694,50	5
Brushed Gold		BD417A2	694,50	5
Magnetic Grey		BD417A5	694,50	5
Sunset Rose		BD417J4	694,50	5

Miscelatori da cucina - Gusto

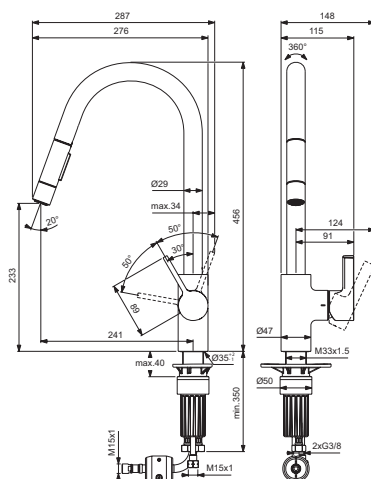

Gusto - Miscelatore monocomando con doccetta estraibile a due funzioni

Descrizione

Modello a bocca alta tubolare, con bocca di erogazione orientabile ed estraibile con doccetta a due funzioni. Cartuccia FirmaFlow® da 28 mm, portata massima 9 l/min, apertura in acqua fredda per risparmio energetico (BlueStart®). Con valvola di ritegno. Sistema di fissaggio EasyFix+. Tubi flessibili con attacco G3/8".

Colori

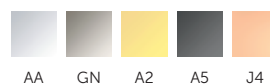

Prodotti

Miscelatore con doccetta estraibile a due funzioni

Colori e finiture	In Stock	Codice	Euro (€)	Pallet
Cromato	☑	BD416AA	313,00	5
Silver Storm		BD416GN	486,00	5
Brushed Gold		BD416A2	486,00	5
Magnetic Grey		BD416A5	486,00	5
Sunset Rose		BD416J4	486,00	5

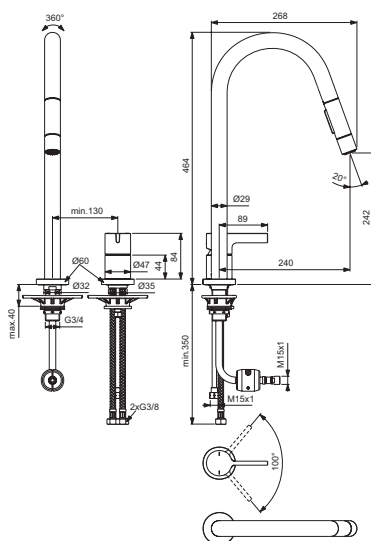

Gusto - Miscelatore monocomando a due fori con doccetta estraibile a due funzioni

Descrizione

Modello a bocca alta tubolare, con bocca di erogazione orientabile ed estraibile con doccetta a due funzioni. Cartuccia FirmaFlow® da 28 mm, portata massima 9 l/min. Con valvola di ritegno. Tubi flessibili con attacco G3/8".

Colori

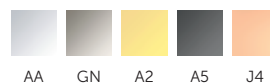

Prodotti

Miscelatore a due fori con doccetta estraibile a due funzioni

Colori e finiture	In Stock	Codice	Euro (€)	Pallet
Cromato		BD424AA	462,00	5
Silver Storm		BD424GN	739,50	5
Magnetic Grey		BD424A5	739,50	5
Brushed Gold		BD424A2	739,50	5
Sunset Rose		BD424J4	739,50	5

Miscelatori da cucina - Gusto

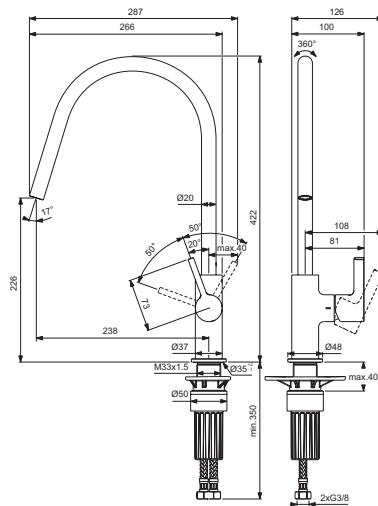

Gusto - Miscelatore monocomando con bocca orientabile

Descrizione

Modello a bocca alta tubolare, orientabile. Cartuccia FirmaFlow® da 28 mm, portata massima 9 l/min, apertura in acqua fredda per risparmio energetico (BlueStart®). Sistema di montaggio rapido EasyFix+. Tubi flessibili con attacco G3/8".

Colori



Prodotti

Miscelatore con bocca orientabile

Colori e finiture	In Stock	Codice	Euro (€)	Pallet
Cromato	☑	BD408AA	249,50	5
Silver Storm	☑	BD408GN	399,00	5
Brushed Gold		BD408A2	399,00	5
Magnetic Grey	☑	BD408A5	399,00	5
Sunset Rose		BD408J4	399,00	5

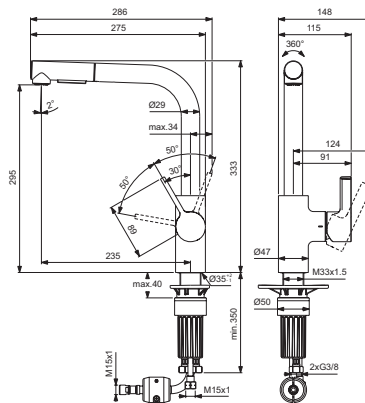

Gusto - Miscelatore monocomando con bocca ad L e doccetta estraibile a due funzioni

Descrizione

Modello bocca alta ad L, con bocca di erogazione orientabile ed estraibile con doccetta a due funzioni. Cartuccia FirmaFlow® da 28 mm, portata massima 9 l/min, apertura in acqua fredda per risparmio energetico (BlueStart®). Con valvola di ritegno. Sistema di montaggio rapido EasyFix+. Tubi flessibili con attacco G3/8".

Colori

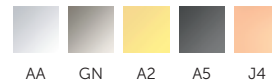

Prodotti

Miscelatore con bocca ad L e doccetta estraibile a due funzioni

Colori e finiture	In Stock	Codice	Euro (€)	Pallet
Cromato	☑	BD420AA	375,50	5
Silver Storm		BD420GN	601,00	5
Brushed Gold		BD420A2	601,00	5
Magnetic Grey		BD420A5	601,00	5
Sunset Rose		BD420J4	601,00	5

Miscelatori da cucina - Gusto

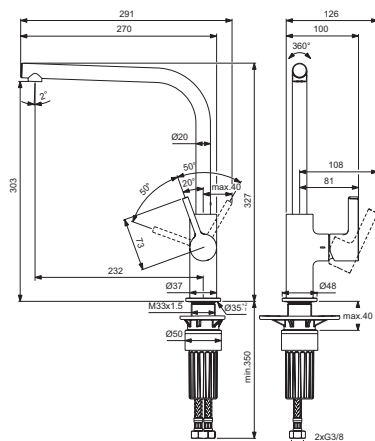

Gusto - Miscelatore monocomando con bocca alta ad L

Descrizione

Modello bocca alta ad L, con bocca di erogazione orientabile. Cartuccia FirmaFlow® da 28 mm, portata massima 9 l/min, apertura in acqua fredda per risparmio energetico (BlueStart®), sistema di montaggio rapido EasyFix+. Tubi flessibili con attacco G3/8".

Colori



Prodotti

Miscelatore con bocca alta ad L

Colori e finiture	In Stock	Codice	Euro (€)	Pallet
Cromato	✓	BD418AA	285,00	5
Silver Storm		BD418GN	455,50	5
Brushed Gold		BD418A2	455,50	5
Magnetic Grey		BD418A5	455,50	5
Sunset Rose		BD418J4	455,50	5

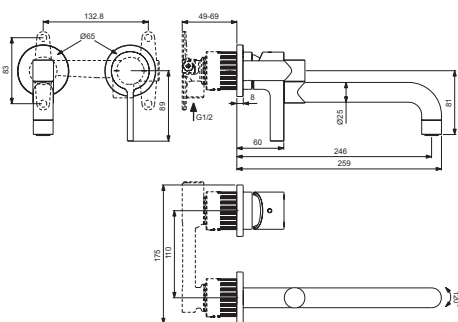

Gusto - Miscelatore monocomando a parete per lavello

Descrizione

Modello a parete, con bocca di erogazione orientabile a 120°. Cartuccia FirmaFlow® da 28 mm, portata massima 9 l/min. Il miscelatore lavora con il corpo ad incasso A1313NU da acquistare separatamente.

Colori



Prodotti

Miscelatore a parete per lavello

Colori e finiture	In Stock	Codice	Euro (€)	Pallet
Cromato		BD426AA	598,00	6
Magnetic Grey		BD426A5	957,00	6

Prodotti compatibili

Corpo ad incasso completo di cartuccia FirmaFlow® da 28 mm

Colori e finiture	In Stock	Codice	Euro (€)	Pallet
Neutro	✓	A1313NU	207,00	10

Miscelatori da cucina - Ceralook

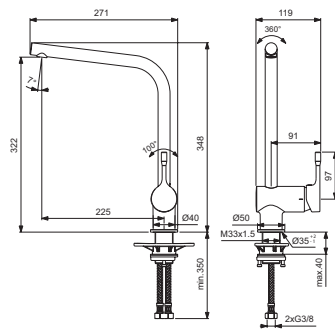

Ceralook - Miscelatore monocomando a bocca alta

Descrizione

Con bocca di erogazione orientabile, interasse bocca di erogazione/corpo 225 mm, altezza bocca di erogazione 322 mm. Cartuccia da 38 mm con sistema EKO, apertura in acqua fredda per risparmio energetico (BlueStart®), portata 12 l/min, sistema di montaggio con barra filettata M33x1,5.

Colori



Prodotti

Prodotti	Colori e finiture	In Stock	Codice	Euro (€)	Pallet
Miscelatore a bocca alta da appoggio su livello	Cromato	✓	BC174AA	244,50	10
	Silver Storm		BC174GN	319,50	10
	Nero Seta	✓	BC174XG	303,50	10

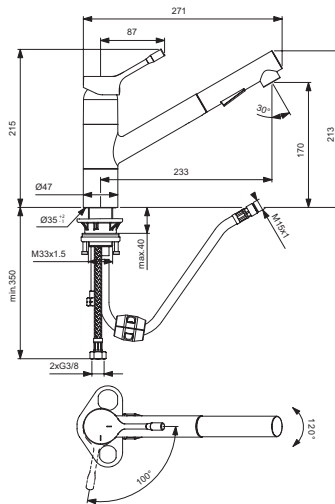

Ceralook - Miscelatore monocomando a bocca media con doccetta estraibile a due funzioni

Descrizione

Bocca di erogazione orientabile ed estraibile con doccetta a 2 funzioni, interasse bocca di erogazione/corpo 233 mm, altezza bocca di erogazione 170 mm. Cartuccia da 38 mm con sistema EKO, apertura in acqua fredda per risparmio energetico (BlueStart®), portata limitata a 7 l/min, sistema di montaggio con barra filettata M33x1,5.

Colori



Prodotti

Prodotti	Colori e finiture	In Stock	Codice	Euro (€)	Pallet
Miscelatore a bocca media con doccetta estraibile a due funzioni	Cromato		BC297AA	344,50	10
	Silver Storm		BC297GN	553,50	10

Miscelatori da cucina - Ceralook

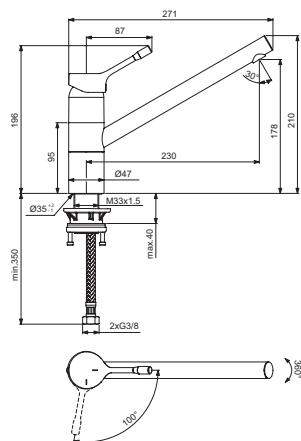

Ceralook - Miscelatore monocomando a bocca media

Descrizione

Con bocca di erogazione orientabile, interasse bocca di erogazione/corpo 230 mm, altezza bocca di erogazione 178 mm. Cartuccia da 38 mm con sistema EKO, apertura in acqua fredda per risparmio energetico (BlueStart®), portata 12 l/min, sistema di montaggio con barra filettata M33x1,5.

Colori



AA

Prodotti

Miscelatore a bocca media da appoggio su lavello

Colori e finiture

In Stock

Codice

Euro (€) Pallet

Cromato

BC295AA

227,00 10

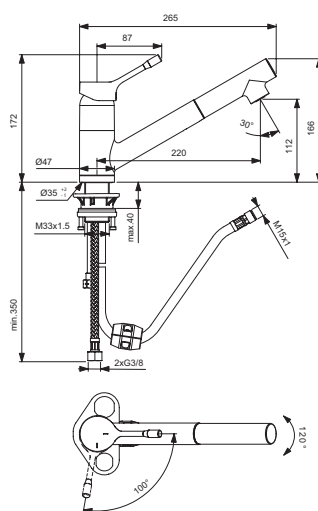

Ceralook - Miscelatore monocomando a bocca bassa estraibile

Descrizione

Con bocca di erogazione orientabile ed estraibile ad 1 funzione, interasse bocca di erogazione/corpo 220 mm, altezza bocca di erogazione 112 mm. Cartuccia da 38 mm con sistema EKO, apertura in acqua fredda per risparmio energetico (BlueStart®), portata 9 l/min, sistema di montaggio con barra filettata M33x1,5.

Colori



AA

Prodotti

Miscelatore a bocca bassa estraibile da appoggio su lavello

Colori e finiture

In Stock

Codice

Euro (€) Pallet

Cromato

BC294AA

255,00 10

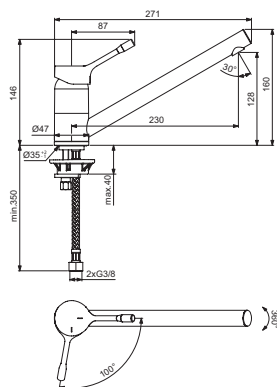

Ceralook - Miscelatore monocomando a bocca bassa

Descrizione

Con bocca di erogazione orientabile, interasse bocca di erogazione/corpo 230 mm, altezza bocca di erogazione 128 mm. Cartuccia da 38 mm con sistema EKO, apertura in acqua fredda per risparmio energetico (BlueStart®), portata 12 l/min, sistema di montaggio rapido EasyFix.

Colori



AA

GN

Prodotti

Miscelatore a bocca bassa da appoggio su lavello

Colori e finiture

In Stock

Codice

Euro (€) Pallet

Cromato

BC292AA

181,00 10

Silver Storm

BC292GN

279,00 10

Miscelatori da cucina - Ceraplan

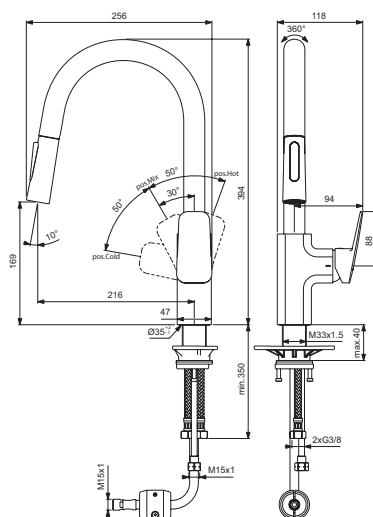

Ceraplan - Miscelatore monocomando a bocca alta tubolare con doccetta estraibile a due funzioni

Descrizione

Altezza della bocca 169 mm orientabile a 360° con doccetta estraibile a due funzioni. Cartuccia FirmaFlow® da 38 mm con sistema EKO, limitatore di temperatura incluso, aeratore in silicone anticalcare autopulente M24, sistema di montaggio con barra filettata M33x1,5, fornito con tubi di raccordo flessibili G3/8".

Colori



AA

Prodotti

Miscelatore a bocca alta tubolare con doccetta estraibile a due funzioni

Colori e finiture

In Stock

Codice

Euro (€) Pallet

Cromato

BD338AA

342,00

5

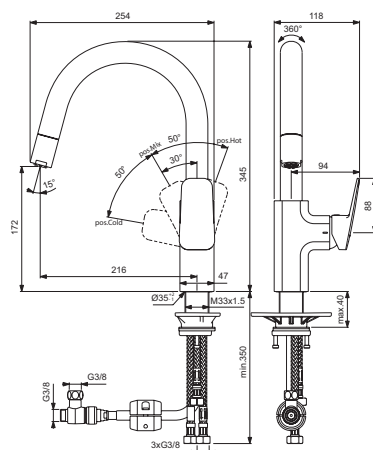

Ceraplan - Miscelatore monocomando a bocca alta tubolare estraibile

Descrizione

Altezza della bocca 172 mm orientabile a 360° estraibile. Cartuccia FirmaFlow® da 38 mm con sistema EKO, e sistema BlueStart®, limitatore di temperatura incluso, aeratore in silicone anticalcare autopulente M24, sistema di montaggio con barra filettata M33x1,5, fornito con tubi di raccordo flessibili G3/8".

Colori



AA

Prodotti

Miscelatore a bocca alta tubolare

Colori e finiture

In Stock

Codice

Euro (€) Pallet

Cromato

BD337AA

293,00

5

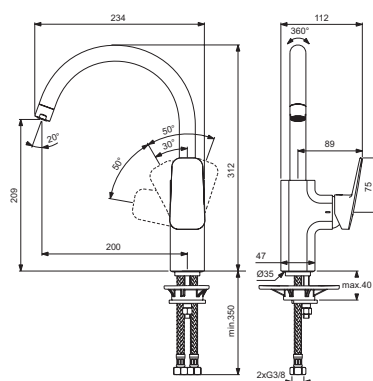

Ceraplan - Miscelatore monocomando a bocca alta tubolare

Descrizione

Altezza della bocca 209 mm orientabile a 360°. Cartuccia FirmaFlow® da 38 mm con sistema EKO, e sistema BlueStart®, limitatore di temperatura incluso, aeratore in silicone anticalcare autopulente M24, sistema di fissaggio EasyFix, fornito con tubi di raccordo flessibili G3/8".

Colori



AA

Prodotti

Miscelatore a bocca alta tubolare

Colori e finiture

In Stock

Codice

Euro (€) Pallet

Cromato

✓

BD334AA

243,50

5

Miscelatori da cucina - Ceraplan

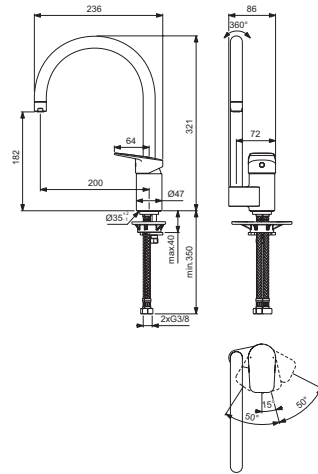

Ceraplan - Miscelatore monocomando a bocca alta tubolare con leva orizzontale

Descrizione

Bocca di erogazione con aeratore integrato. Altezza della bocca 182 mm orientabile a 360°. Cartuccia FirmaFlow® da 28 mm con sistema EKO, limitatore di temperatura incluso, aeratore in silicone anticalcare autopulente M24, sistema di fissaggio EasyFix, fornito con tubi di raccordo flessibili G3/8".

Colori



AA

Prodotti

Miscelatore a bocca alta tubolare con leva orizzontale

Colori e finiture

Cromato

In Stock



Codice

BD339AA

Euro (€) Pallet

188,50 10

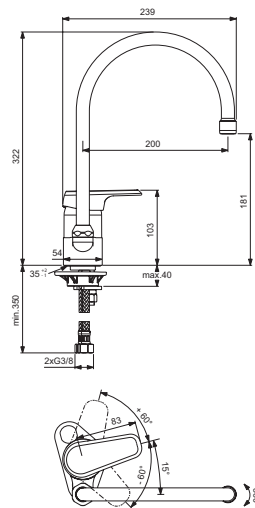

Ceraplan - Miscelatore monocomando a bocca alta tubolare con leva orizzontale

Descrizione

Bocca di erogazione orientabile. Interasse corpo/bocca di erogazione 200 mm. Altezza bocca 181 mm. Cartuccia 47 mm. Sistema EKO. Tubi di raccordo flessibili in rete d'acciaio. Sistema di fissaggio EasyFix.

Colori



AA

Prodotti

Miscelatore bocca alta con leva orizzontale da appoggio su lavello

Colori e finiture

Cromato

In Stock



Codice

B0893AA

Euro (€) Pallet

157,00 10

Miscelatori da cucina - Ceraplan

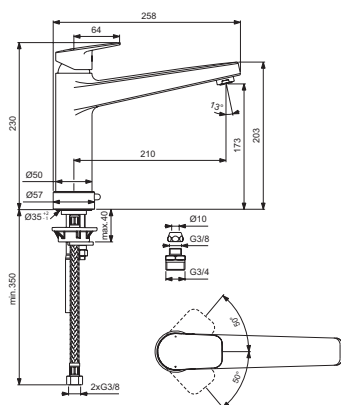

Ceraplan - Miscelatore monocomando a bocca media con via di carico per lavastoviglie

Descrizione

Altezza della bocca 173 mm orientabile a 120°. Cartuccia FirmaFlow® da 28 mm con sistema EKO, limitatore di temperatura incluso, aeratore in silicone anticalcare autopulente M24, sistema di fissaggio EasyFix, fornito con tubi di raccordo flessibili G3/8" e raccordo di carico lavastoviglie.

Colori



AA

Prodotti

Miscelatore a bocca media

Colori e finiture

Cromato

In Stock

Codice

BD329AA

Euro (€) Pallet

318,50

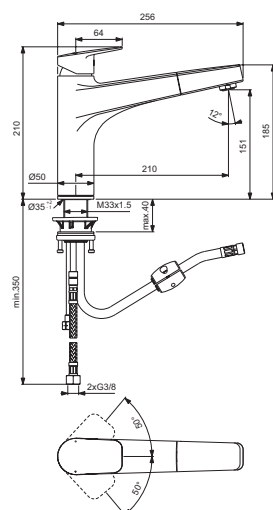

Ceraplan - Miscelatore monocomando a bocca media estraibile con corpo fuso

Descrizione

Altezza della bocca 151 mm orientabile a 120° ed estraibile. Cartuccia FirmaFlow® da 28 mm con sistema EKO, limitatore di temperatura incluso, aeratore in silicone anticalcare autopulente M24, sistema di montaggio con barra filettata M33x1,5, fornito con tubi di raccordo flessibili G3/8".

Colori



AA

Prodotti

Miscelatore a bocca media estraibile da appoggio su lavello

Colori e finiture

Cromato

In Stock

Codice

BD331AA

Euro (€) Pallet

328,00 10

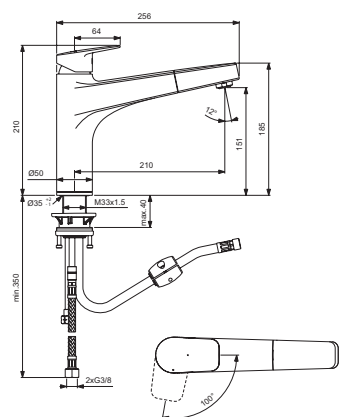

Ceraplan - Miscelatore monocomando a bocca media estraibile con corpo fuso

Descrizione

Altezza della bocca 151 mm orientabile a 120° ed estraibile. Cartuccia FirmaFlow® da 28 mm con sistema EKO, apertura in acqua fredda per risparmio energetico (BlueStart®), limitatore di temperatura incluso, aeratore in silicone anticalcare autopulente M24, sistema di montaggio con barra filettata M33x1,5, fornito con tubi di raccordo flessibili G3/8".

Colori



AA

Prodotti

Miscelatore a bocca media estraibile con BlueStart®

Colori e finiture

Cromato

In Stock

Codice

BD332AA

Euro (€) Pallet

339,00

Miscelatori da cucina - Ceraplan

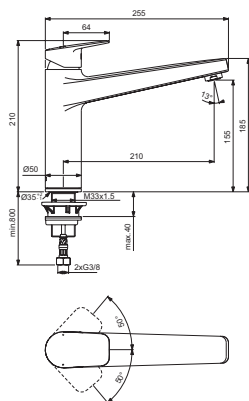

Ceraplan - Miscelatore monocomando a bocca media per installazione sottofinestra

Descrizione

Altezza della bocca 155 mm orientabile a 120°, corpo completamente estraibile per permettere l'apertura di una finestra. Cartuccia FirmaFlow® da 28 mm con sistema EKO, limitatore di temperatura incluso, aeratore in silicone anticalcare autopulente M24, sistema di montaggio con barra filettata M33x1,5, fornito con tubi di raccordo flessibili G3/8".

Colori



AA

Prodotti

Miscelatore da lavello per installazione sottofinestra

Colori e finiture

In Stock

Codice

Euro (€) Pallet

Cromato

BD333AA

464,50

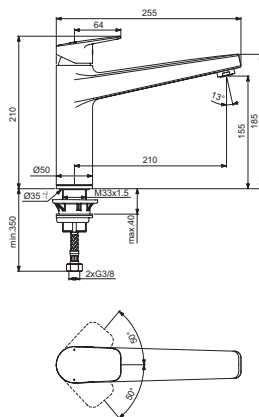

Ceraplan - Miscelatore monocomando a bocca media con corpo fuso

Descrizione

Altezza della bocca 155 mm orientabile a 360°. Cartuccia FirmaFlow® da 28 mm con sistema EKO, limitatore di temperatura incluso, aeratore in silicone anticalcare autopulente M24, sistema di montaggio con barra filettata M33x1,5, fornito con tubi di raccordo flessibili G3/8".

Colori



AA

Prodotti

Miscelatore a bocca media da appoggio su lavello

Colori e finiture

In Stock

Codice

Euro (€) Pallet

Cromato

BD325AA

271,50 5

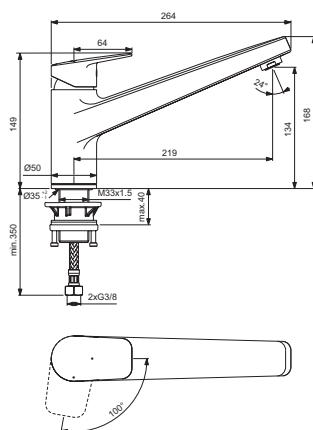

Ceraplan - Miscelatore monocomando a bocca bassa con corpo fuso

Descrizione

Altezza della bocca 134 mm orientabile a 360°. Cartuccia FirmaFlow® da 28 mm con sistema EKO, apertura in acqua fredda per risparmio energetico (BlueStart®), limitatore di temperatura incluso, aeratore in silicone anticalcare autopulente M24, sistema di montaggio con barra filettata M33x1,5, fornito con tubi di raccordo flessibili G3/8".

Colori



AA

Prodotti

Miscelatore a bocca bassa con BlueStart®

Colori e finiture

In Stock

Codice

Euro (€) Pallet

Cromato

BD323AA

228,50

Miscelatori da cucina - Ceraplan

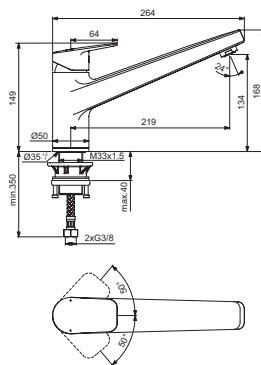

Ceraplan - Miscelatore monocomando a bocca bassa con corpo fuso

Descrizione

Altezza della bocca 134 mm orientabile a 360°. Cartuccia FirmaFlow® da 28 mm con sistema EKO, limitatore di temperatura incluso, aeratore in silicone anticalcare autopulente M24, sistema di montaggio con barra filettata M33x1,5, fornito con tubi di raccordo flessibili G3/8".

Colori



AA

Prodotti

Miscelatore a bocca bassa da appoggio su lavello

Colori e finiture

In Stock

Codice

Euro (€) Pallet

Cromato

☑

BD321AA

220,00 5

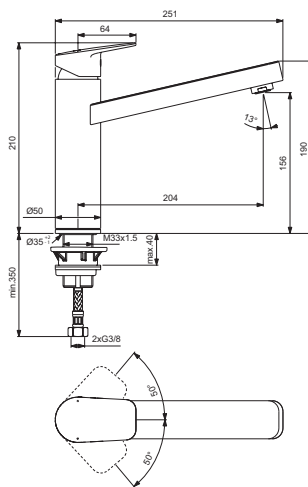

Ceraplan - Miscelatore monocomando a bocca media tubolare

Descrizione

Modello a bocca media orientabile. Cartuccia FirmaFlow® da 28 mm con sistema EKO, limitatore di temperatura incluso, aeratore in silicone anticalcare autopulente M24, sistema di montaggio con barra filettata M33x1,5, fornito con tubi di raccordo flessibili G3/8".

Colori



AA

Prodotti

Miscelatore a bocca media tubolare

Colori e finiture

In Stock

Codice

Euro (€) Pallet

Cromato

☑

BD311AA

251,00 5

Miscelatore a bocca media BlueStart®

Cromato

BD313AA

254,00 5

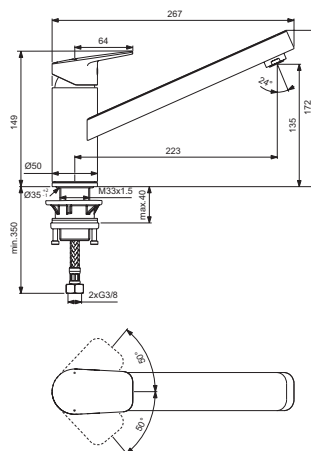

Ceraplan - Miscelatore monocomando a bocca bassa tubolare

Descrizione

Modello a bocca bassa orientabile. Cartuccia FirmaFlow® da 28 mm con sistema EKO, limitatore di temperatura incluso, aeratore in silicone anticalcare autopulente M24, sistema di montaggio con barra filettata M33x1,5, fornito con tubi di raccordo flessibili G3/8".

Colori



AA

Prodotti

Miscelatore a bocca bassa tubolare

Colori e finiture

In Stock

Codice

Euro (€) Pallet

Cromato

BD308AA

204,00 10

Miscelatore a bocca bassa BlueStart®

Cromato

BD310AA

207,00 10

Miscelatori da cucina - Ceraplan

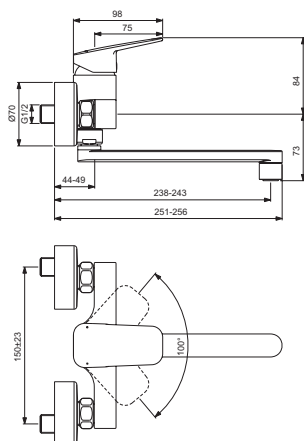

Ceraplan - Miscelatore monocomando per installazione a parete

Descrizione

Con bocca di erogazione orientabile liberamente. Cartuccia FirmaFlow® da 38 mm con sistema EKO, limitatore di temperatura incluso, aeratore in silicone anticalcare autopulente M24, sistema di fissaggio EasyFix, raccordi ad S da 1/2" regolabili per interasse 150±23 mm.

Colori



AA

Prodotti

Miscelatore per installazione a parete

Colori e finiture

In Stock

Codice

Euro (€) Pallet

Cromato

✓

BD340AA

157,00 10

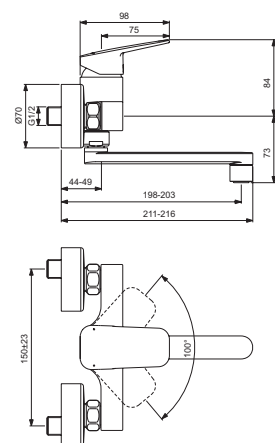

Ceraplan - Miscelatore monocomando per installazione a parete

Descrizione

Con bocca di erogazione orientabile liberamente. Cartuccia FirmaFlow® da 38 mm con sistema EKO, limitatore di temperatura incluso, aeratore in silicone anticalcare autopulente M24, sistema di fissaggio EasyFix, raccordi ad S da 1/2" regolabili per interasse 150±23 mm.

Colori



AA

Prodotti

Miscelatore per installazione a parete

Colori e finiture

In Stock

Codice

Euro (€) Pallet

Cromato

BD341AA

160,50

Miscelatori da cucina - Ceraflex

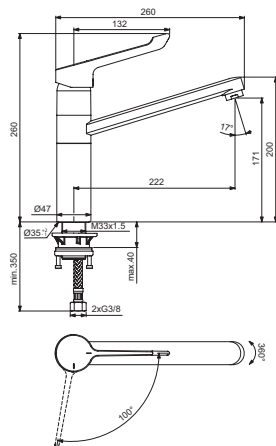

Ceraflex - Miscelatore monocomando a bocca media con leva lunga

Descrizione

Bocca di erogazione orientabile. Aeratore neoperl M24x1 consumo idrico 12 l/min. Cartuccia da 38 mm con controllo della temperatura e sistema di apertura a freddo BlueStart®. Sistema di montaggio con barra filettata M33x1,5. Tubi flessibili con attacco G3/8" forniti a corredo.

Colori



AA

Prodotti

Miscelatore da appoggio su lavello con leva lunga

Colori e finiture

In Stock

Codice

Euro (€) Pallet

Cromato

BC137AA

220,50 5

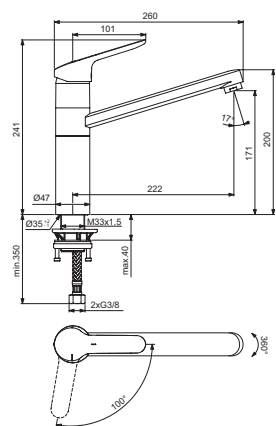

Ceraflex - Miscelatore monocomando a bocca media con maniglia ergonomica

Descrizione

Bocca di erogazione orientabile. Aeratore neoperl M24x1 consumo idrico 12 l/min. Cartuccia FirmaFlow® da 38 mm con controllo della temperatura e sistema di apertura a freddo BlueStart®. Sistema di montaggio con barra filettata M33x1,5. Tubi flessibili con attacco G3/8" forniti a corredo.

Colori



AA

Prodotti

Miscelatore da appoggio su lavello con maniglia ergonomica

Colori e finiture

In Stock

Codice

Euro (€) Pallet

Cromato



BC135AA

189,00 5

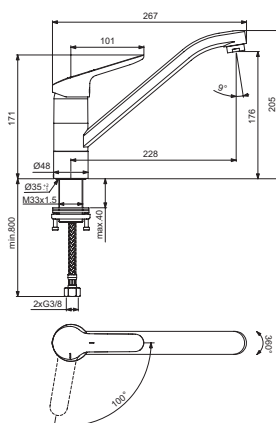

Ceraflex - Miscelatore monocomando per installazione sottofinestra

Descrizione

È dotato di maniglia ergonomica. Corpo estraibile per apertura/chiusura ante. Aeratore Neoperl M24x1 consumo idrico 12 l/min. Cartuccia FirmaFlow® da 38 mm con controllo della temperatura e sistema di apertura a freddo BlueStart®. Sistema di montaggio con barra filettata M33x1,5. Tubi flessibili con attacco G3/8" forniti a corredo.

Colori



AA

Prodotti

Miscelatore da lavello per installazione sottofinestra

Colori e finiture

In Stock

Codice

Euro (€) Pallet

Cromato



BC132AA

199,50 5

Miscelatori da cucina - Ceraflex

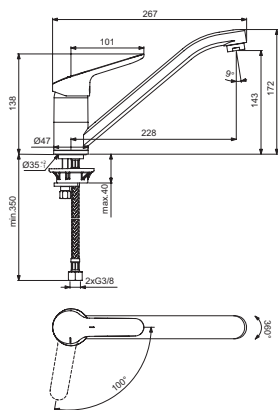

Ceraflex - Miscelatore monocomando a bocca bassa con maniglia ergonomica

Descrizione

Bocca di erogazione orientabile. Aeratore Neoperl M24x1 consumo idrico 12 l/min. Cartuccia FirmaFlow® da 38 mm con controllo della temperatura e sistema di apertura a freddo BlueStart®. Sistema di montaggio EasyFix. Tubi flessibili con attacco G3/8" forniti a corredo.

Colori



AA

Prodotti

Miscelatore da appoggio su livello con maniglia ergonomica

Colori e finiture

Cromato

In Stock



Codice

BC129AA

Euro (€) Pallet

163,00 10

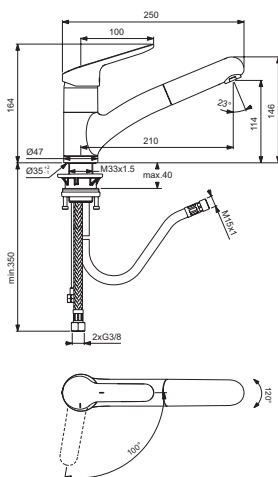

Ceraflex - Miscelatore monocomando a bocca bassa estraibile

Descrizione

Bocca di erogazione orientabile ed estraibile. Aeratore Cascade perlator M24x1 consumo idrico 10 l/min. Cartuccia da 38 mm con controllo della temperatura e sistema di apertura a freddo BlueStart®. Sistema di montaggio con barra filettata M33x1,5. Tubi flessibili con attacco G3/8" forniti a corredo.

Colori



AA

Prodotti

Miscelatore a bocca bassa estraibile

Colori e finiture

Cromato

In Stock



Codice

BC143AA

Euro (€) Pallet

267,50 5

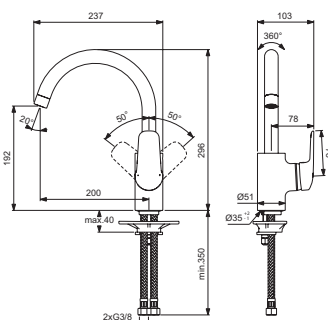

Ceraflex - Miscelatore monocomando a bocca alta tubolare

Descrizione

Bocca alta tubolare orientabile, altezza della bocca di erogazione 192 mm. Aeratore perlator 22x1, tecnologia click per il risparmio idrico. Leva laterale. Cartuccia da 38 mm con sistema EKO. Sistema di montaggio EasyFix. Tubi flessibili con attacco G3/8".

Colori



AA

Prodotti

Miscelatore con bocca alta tubolare

Colori e finiture

Cromato

In Stock



Codice

B1727AA

Euro (€) Pallet

205,00 5

Miscelatori da cucina - Ceraflex

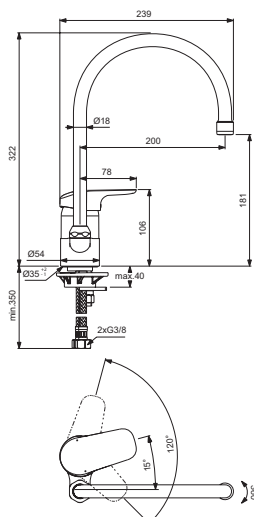

Ceraflex - Miscelatore monocomando a bocca alta tubolare con maniglia orizzontale

Descrizione

Modello con bocca orientabile Ø18 mm, altezza della bocca di erogazione 181 mm, interasse corpo/bocca 200 mm, aeratore perlator M24x1, tecnologia click per il risparmio idrico. Cartuccia da 47 mm con sistema EKO. Sistema di montaggio EasyFix. Tubi flessibili con attacco G3/8" a corredo.

Colori



AA

Prodotti

Miscelatore con bocca alta tubolare

Colori e finiture

In Stock

Codice

Euro (€) Pallet

Cromato

☑

BD607AA

120,50 10

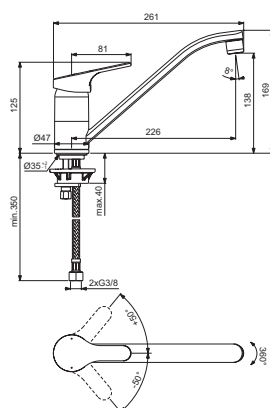

Ceraflex - Miscelatore monocomando a bocca bassa

Descrizione

Interasse corpo/bocca di erogazione 226 mm. Altezza bocca 138 mm. Aeratore perlator M22x1 consumo idrico 12 l/min. Cartuccia FirmaFlow® da 38 mm con sistema EKO. Sistema di montaggio EasyFix. Tubi flessibili con attacco G3/8" a corredo.

Colori



AA

Prodotti

Miscelatore con bocca bassa

Colori e finiture

In Stock

Codice

Euro (€) Pallet

Cromato

☑

BD608AA

112,00 10

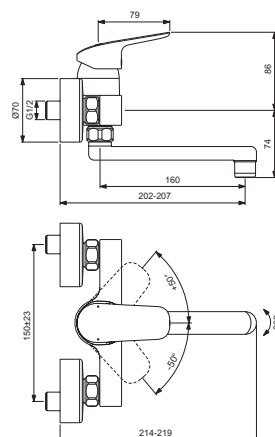

Ceraflex - Miscelatore monocomando a parete per lavello

Descrizione

Con bocca di erogazione orientabile. Raccordi ad S da 1/2", regolabili per interasse da 150±23 mm. Aeratore perlator M22x1 A. Dotato di cartuccia FirmaFlow® da 38 mm con sistema EKO.

Colori



AA

Prodotti

Lunghezza bocca di erogazione 200 mm

Colori e finiture

In Stock

Codice

Euro (€) Pallet

Cromato

☑

B1730AA

120,50 10

Lunghezza bocca di erogazione 160 mm

Cromato

☑

B1717AA

117,50 10

Miscelatori da cucina - Ceraflex

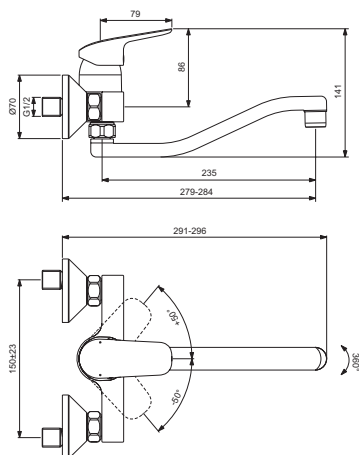

Ceraflex - Miscelatore monocomando a parete con bocca rialzata

Descrizione

Bocca d'erogazione orientabile. Raccordi ad S da 1/2", regolabili per interasse da 150±23 mm. Aeratore Neoperl M22x1 A. Cartuccia FirmaFlow® da 38 mm con sistema EKO.

Colori



AA

Prodotti

Miscelatore a parete per lavello con bocca rialzata

Colori e finiture

Cromato

In Stock



Codice

B5128AA

Euro (€) Pallet

158,50 10

Miscelatori da cucina - Cerabase

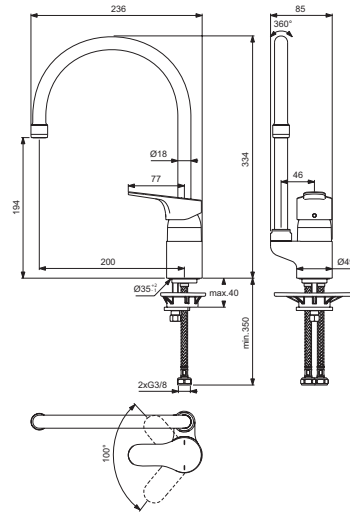

Cerabase - Miscelatore monocomando a bocca alta con maniglia orizzontale

Descrizione

Con bocca di erogazione orientabile a 360°, corpo Ø18 mm. Aeratore perlator M22x1. Cartuccia FirmaFlow® da 38 mm, con controllo della temperatura. Sistema di montaggio EasyFix. Tubi flessibili con attacco G3/8' forniti a corredo.

Colori



AA

Prodotti

Miscelatore a bocca alta da appoggio su livello

Colori e finiture

Cromato

In Stock



Codice

BC844AA

Euro (€) Pallet

114,00 10

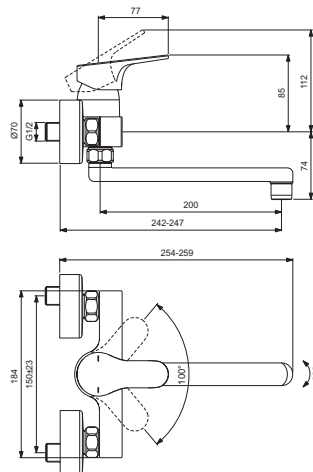

Cerabase - Miscelatore a parete per lavello

Descrizione

Con bocca di erogazione tubolare orientabile a 360°. Raccordi ad S da 1/2", regolabili per interasse da 150±23 mm. Aeratore Neoperl M22x1 A. Cartuccia FirmaFlow® da 38 mm con sistema EKO.

Colori



AA

Prodotti

Miscelatore a parete per lavello

Colori e finiture

Cromato

In Stock



Codice

BD488AA

Euro (€) Pallet

117,50 10

Miscelatori da cucina - Cerabase

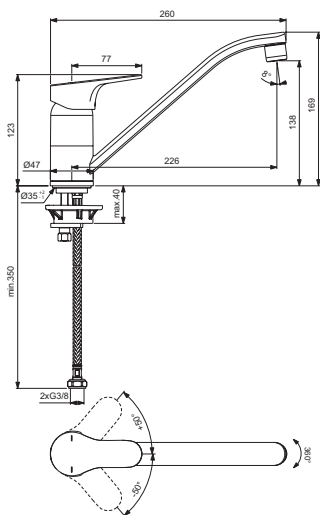

Cerabase - Miscelatore monocomando a bocca bassa

Descrizione

Interasse corpo/bocca di erogazione 226 mm. Altezza bocca 138 mm. Aeratore perlator M22x1 consumo idrico 12 l/min. Cartuccia FirmaFlow® da 38 mm con sistema EKO. Sistema di montaggio EasyFix. Tubi flessibili con attacco G3/8* a corredo.

Colori



AA

Prodotti

Miscelatore a bocca bassa da appoggio su livello

Colori e finiture

Cromato

In Stock



Codice

BD431AA

Euro (€) Pallet

107,00 10

Miscelatori da cucina - Varie

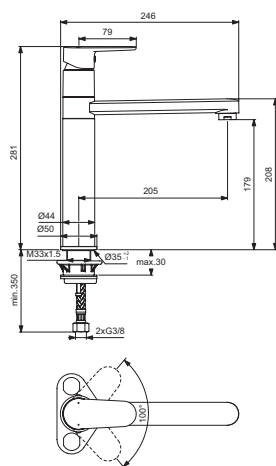

Cerafine O - Miscelatore monocomando a bocca alta

Descrizione

Cartuccia FirmaFlow® da 28 mm, con sistema EKO, bocca di erogazione orientabile a 360°, altezza 180 mm, sistema di montaggio con barra filettata M33x1,5, tubi di raccordo flessibili G3/8" a corredo.

Colori



AA XG

Prodotti

Prodotti	Colori e finiture	In Stock	Codice	Euro (€)	Pallet
Miscelatore a bocca alta da appoggio su livello	Cromato	✓	BC501AA	233,50	
	Nero Seta		BC501XG	304,00	

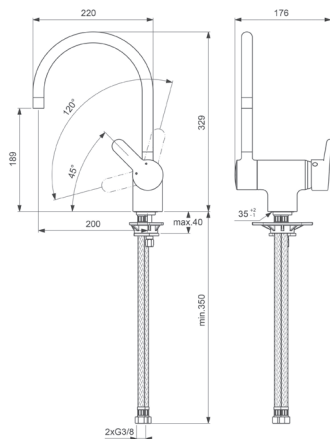

Connect - Miscelatore monocomando per installazione sottofinestra

Descrizione

È dotato di leva laterale in metallo. Bocca di erogazione reclinabile per apertura/chiusura ante. Cartuccia 47 mm con copertura in acciaio inox. Sistema EKO. Sistema di fissaggio EasyFix. Tubi flessibili con attacco G3/8". Conforme alla normativa acustica DIN4109, gruppo 1.

Colori



AA

Prodotti

Prodotti	Colori e finiture	In Stock	Codice	Euro (€)	Pallet
Miscelatore per installazione sottofinestra	Cromato		B0673AA	446,00	5

