

FAR

flow evolution

Catalogo • Listino 2022.6

Elenco principali novità

		pag.
01	GRUPPI DI RILANCIO completamento gamma con nuovi modelli e nuove misure	20 23
01	SEPARATORE IDRAULICO completamento gamma con nuove misure	26
01	DEFANGATORI-DISAERATORI completamento gamma con nuove misure	28 41
01	POCKETFAR - FILTRO DEFANGATORE completo di magneti e raccordo telescopico	35
01	POLYFAR - FILTRO DOSATORE DI POLIFOSFATI per proteggere da calcare ed incrostazioni gli impianti sanitari	43
01	SKUDOFAR LINE per la protezione ed il condizionamento dell'impianto	44
01	COLLETTORE PORTASTRUMENTI CON ACCESSORI INAIL per il controllo e la sicurezza delle centrali termiche	50
01	RIDUTTORI DI PRESSIONE PRETARABILI per impianti idrosanitari	67

Elenco principali novità

		pag.
01	VALVOLE DI INTERCETTAZIONE completamento gamma con nuovi modelli	85 89
04	GRUPPO DI REGOLAZIONE A PUNTO FISSO completamento gamma	135
04	VALVOLA PORTATERMOMETRO A SFERA con calotta mobile	145
06	BEAUTYFAR - SPORTELLINO MAGNETICO PER CASSETTE SANITARIE disponibile in 5 colori e finiture diverse	183
08	SERIE TOPFAR - VALVOLE PER TERMOARREDI nuovi colori e finiture - completamento gamma con nuovi modelli	221
08	COMANDO TERMOSTATICO PER TERMOARREDI nuovi colori e finiture	230
08	ROSONE A PARETE PER TERMOARREDI disponibile in 5 colori e finiture diverse	230



L'acronimo **FAR** fu ideato dai **Fratelli Allesina**, Alberto e Guerrino e da **Rovaletti Nicola**, quando nel 1974 decisero di intraprendere insieme una strada che li avrebbe portati lontano. Con lungimiranza scelsero un nome che in inglese significa appunto 'lontano' ed oggi infatti i prodotti **FAR** hanno varcato tutti i confini e sono approdati sui mercati internazionali più importanti.

L'azienda è solidamente fondata sui suoi punti di forza: qualità, affidabilità e innovazione, che l'hanno sancita tra i maggiori protagonisti del settore idrotermosanitario. Sono molteplici i campi d'applicazione dei prodotti **FAR**: sistemi di riscaldamento tradizionale, radiante e geotermico, sistemi solari termici, sanitari, impianti di refrigerazione e contabilizzazione.

Il connubio vincente tra esperienza e tecnologia le ha permesso di eccellere nella produzione di prodotti innovativi, versatili e dal design accurato, che rispecchiano lo spirito competitivo e vitale dell'azienda, nonché lo sguardo sempre attento alle mutevoli richieste di mercato.

FAR ha sempre seguito di pari passo il rapido evolversi delle tecnologie: tutti i reparti produttivi, di assemblaggio e di collaudo si avvalgono dei più sofisticati macchinari e linee automatiche di ultima generazione, oltre che di uno staff qualificato di progettisti, di personale specializzato, di un'organizzazione interna efficiente, tali da permettere all'azienda di conseguire la Certificazione del Sistema di Qualità Aziendale UNI EN ISO 9001 fin dal 1995. Di altrettanta importanza è l'impegno profuso nella progettazione e creazione di prodotti che rispondono alle pressanti esigenze di sviluppo sostenibile, salvaguardia dell'ambiente e risparmio energetico, impegno che è valso all'azienda la Certificazione per il Sistema di Gestione Ambientale UNI EN ISO 14001. Nel corso del 2020 **FAR** ha ottenuto la Certificazione del Sistema di Gestione per la Salute e Sicurezza sul lavoro secondo la norma ISO 45001.

Autorevoli enti internazionali hanno testato e certificato la conformità dei prodotti **FAR** agli standard qualitativi più elevati. Di recente è stato conferito alla ditta lo "Status di esportatore autorizzato" che attesta l'origine Made in Italy dei suoi prodotti, basata su una rete affidabile e sicura di operatori economici locali, che contribuisce alla valorizzazione e al benessere socio-economico del territorio in cui **FAR** opera.

Dalle materie prime, di qualità certificata, ha inizio la produzione di una grande varietà di componenti adatti ad ogni tipologia di impianto. La gamma **FAR** è sinonimo di garanzia in termini di sicurezza e ottimizzazione dei rendimenti, di riduzione dei consumi e dell'impatto ambientale, in adeguamento ai nuovi e più severi parametri imposti dalla legislazione, in materia ad esempio di riqualificazione degli impianti. La competenza del nostro ufficio tecnico è a disposizione per fornire soluzioni ottimali per tutte le esigenze.

Con il nuovo **CATALOGO · LISTINO 2022.6** l'azienda amplia la propria gamma di prodotti con l'intento di soddisfare sempre più le esigenze della propria clientela.



FAR Gozzano (NO) - Sede principale - Produzione - Magazzino - Uffici





Stabilimento FAR 2 Gozzano (NO) - Torneria - Magazzino



Stabilimento FAR 3 - San Maurizio d'Opaglio - Produzione - Magazzino - Uffici

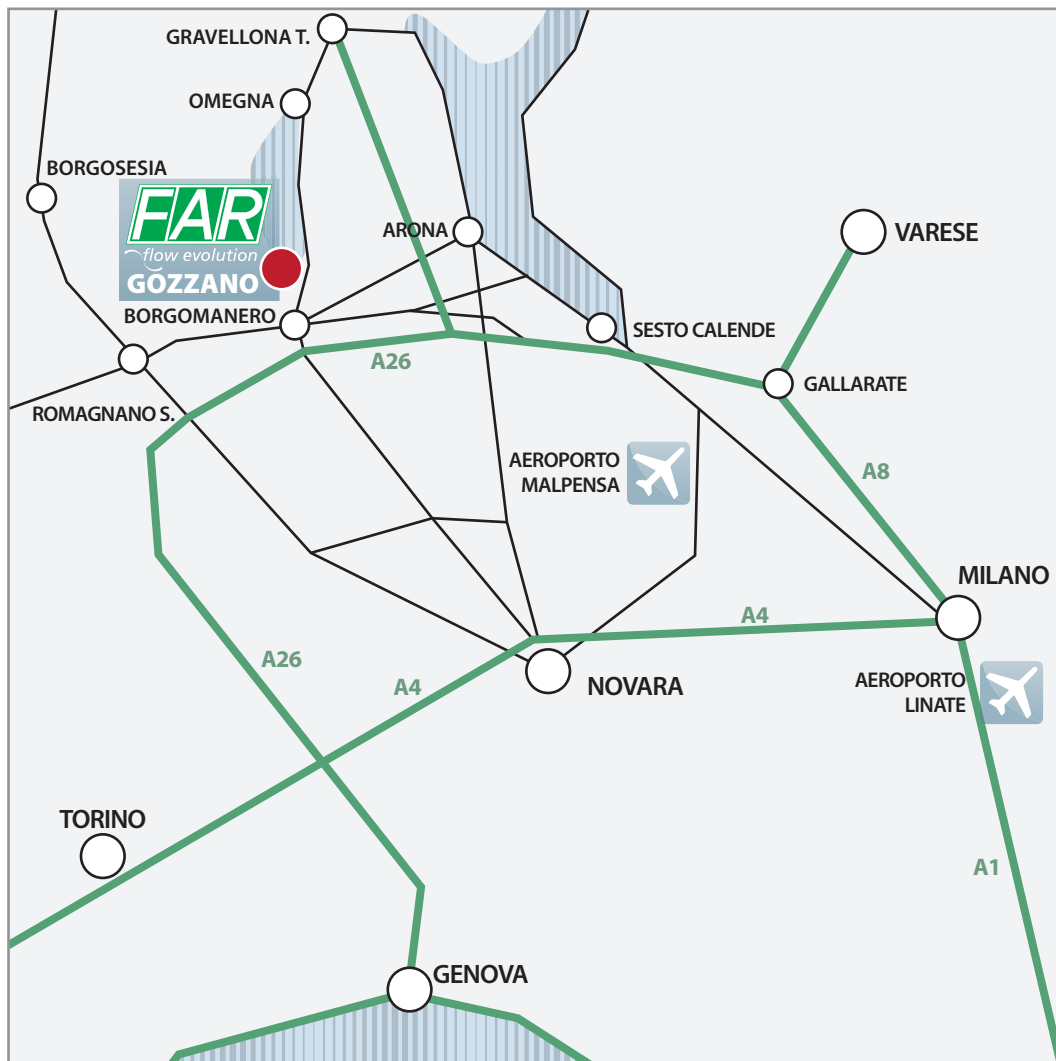

HEAD OFFICE

Via Morena, 20 - 28024 GOZZANO (NO)

Tel. +39 0322 94722 +39 0322 956450 +39 0322 956393 Fax +39 0322 955332 Fax Uff. Tecnico +39 0322 93952

Url: www.far.eu E-mail: info@far.eu

Export Office: export@far.eu Ufficio Vendite Italia: vendite.italia@far.eu Ufficio Tecnico: ufficio.tecnico@far.eu

ITALIA



A.C.A. KLIMA SAS di Artesani Alfio Otello & C.
Via della Taccona, 29 20900 MONZA (MB) Tel./Fax 039 735503 Cell 335 5305358 Artesani Alfio Cell 338 5317073 Artesani Chiara Cell 366 3029780 Artesani Andrea E-Mail alfio.artesani@gmail.com
PIEMONTE (TO - CN - AT) - VALLE D'AOSTA LOMBARDIA - TRENTINO ALTO ADIGE

BRUGO RENZO & C. S.n.c.
Via E. De Amicis, 38 28077 PRATO SESIA (NO) Tel./Fax 0163 851205 Cell 335 451465 Brugo Renzo Cell 340 4153940 Brugo Mario E-Mail info@agenziabruzzo.it
PIEMONTE (NO - VB - VC - BI - AL) - LIGURIA

PENACCHINI RAPPRESENTANZE
Via dell'Industria, 359 45021 BADIA POLESINE (RO) Cell 340 7768962 E-Mail penacchinirappze@gmail.com
VENETO (PD-RO-VI-VR)

PAOLO GIUSTO RAPPRESENTANZE S.a.s
Via Giorgione, 106 30027 S. DONA' DI PIAVE (VE) Cell 335 6190324 E-Mail infopgrsas@gmail.com
VENETO (BL-TV-VE) - FRIULI VENEZIA GIULIA

MERIGHI MAURO
Via Raibolini, 39/2 40069 ZOLA PREDOSA (BO) Cell 335 333382-335 492821 E-Mail merighi.rapp@libero.it
EMILIA ROMAGNA

CRISCUOLI MARCO
Via Della Libertà, 16 63087 COMUNANZA (AP) Tel./Fax 0736 844135 Cell 348 3705016 E-Mail info@agenziacriscuoli.com
MARCHE - ABRUZZO - MOLISE - UMBRIA

NEXTEP SERVICE S.N.C.
Via Giuseppe Tartini 5/D 50144 Firenze (FI) Tel. 055 365195 Fax 055 2697666 Cell 348 5158295 Leonardo Vieri Cell 392 3133389 Michele Montuschi E-Mail info@nextepservice.com
TOSCANA

LAZIO RAPPRESENTANZE S.r.l.s.
Via Pietro Tacchini, 32 00197 ROMA (RM) Tel. 06 7005330 Fax 06 7005522 Cell 349 5249145 Artico Federico Cell 347 0160354 Artico Serena E-Mail idras_srl@hotmail.com
LAZIO

POLITI GIUSEPPE RAPPRESENTANZE
Via E. Simini, 12/14 73100 LECCE (LE) Tel./Fax 0832 458510 Cell 335 8249004 Cell 393 8285530 E-Mail gjaran@libero.it
PUGLIA

MINASI ARMANDO OLIMPIO ROLANDO
Via Pietro Castellino, 62 80128 NAPOLI (NA) Tel./Fax 081 5600284 Cell 333 3776384 Cell 345 1755662 E-Mail cerini.minasi2005@libero.it
CAMPANIA

RORRO TOMMASO
Via Manzoni, 10 83049 MONTEVERDE (AV) Tel. 0827 86045 Cell 337 866671-340 222396 E-Mail t.rorro@tiscali.it E-Mail t.rorro@gmail.com
BASILICATA

IARC SAS di Mirko Rogato & C.
Via S. Antonio Abate 53 87021 Belvedere Marittimo Tel. 098 582765 Cell 389 9411660 Mirko Rogato Cell 349 8390792 Pietro De Luca Email info@iarc.it
CALABRIA

AIOLA DOMENICO
Via Etna, 30 95028 VALVERDE (CT) Tel. 095 7212695 Fax 095 7212695 Cell 329 2158174 E-Mail info@agenziaaiola.it
SICILIA ORIENTALE (ME-CT-SR-RG-EN-CL)

CITARRELLA GIOVANNI RAPPRESENTANZE
Via Alfonso Amorelli, 36 90100 PALERMO (PA) Tel./Fax 091 6154670 Cell 340 3241634 E-Mail citarrellarappresentanze@gmail.com
SICILIA OCCIDENTALE (PA-TP-AG)

SINERGIE RAPPRESENTANZE di Pau & Pili S.n.c.
Via Tirso, 121 09170 ORISTANO (OR) Tel./Fax 0783 359975 Cell 345 8307496 Ufficio Cell 328 6173139 Pau Stefano Cell 347 9534846 Pili Nicola E-Mail ordinis@sinergie.info
SARDEGNA

EUROPA E PAESI EXTRAEUROPEI



ZANELLA CLAUDIO
Tel. +39 039 6260046 Fax +39 039 2275442 Mob. +39 340 9253301 Claudio Zanella Mob. +39 349 1120101 Alessandro Zanella E-Mail info@claudiozanella.com E-Mail alessandro@claudiozanella.com

FAR RUBINETTERIE SPA
Tel. +39 0322 94722 Fax +39 0322 955332 E-Mail export@far.eu

PENACCHINI RAPPRESENTANZE
Cell +39 340 7768962 E-Mail penacchinirappze@gmail.com
BOSNIA ERZEGOVINA-CROAZIA-MACEDONIA MONTENEGRO-SERBIA-SLOVENIA-KOSOVO



Stabilimento FAR di Gozzano (NO)

Ingresso



Reparto di torneria meccanica

Reparto di assemblaggio

Magazzino



INDEX

01 Componenti per centrale termica

02 Componenti per impianti ad energie rinnovabili

03 Valvole di zona ed accessori

04 Collettori termoelettrici ed accessori

05 Collettori semplici ed accessori

06 Cassette di ispezione ed accessori

07 Valvole per corpi scaldanti ed accessori

08 Valvole per termoarredi ed accessori

09 Raccorderia PRESSFAR ed accessori

10 Raccorderia ed accessori

11 Ricambi

12 Collettori con attacchi Eurokonus e Testa Piana

13 Schede Dimensionali

14 Contabilizzazione del calore

Indice per articolo

Art.	Pag.	Art.	Pag.	Art.	Pag.	Art.	Pag.	Art.	Pag.	Art.	Pag.
0101	221	0185	233	1105	198	1440	205	1621	191	1914	194
0102	222	0186	226	1111	191	1440	217	1625	188	1914	308
0103	223	0187	226	1111	200	1442	205	1626	188	1914	121
0104	223	0188	226	1116	188	1444	211	1627	188	1919	150
0106	233	0189	226	1117	188	1445	211	1628	192	1919	194
0107	233	0195	233	1126	188	1446	211	1630	190	1919	308
0108	224	0205	233	1127	188	1450	207	1630	217	1919	121
0109	224	0215	233	1136	189	1450	217	1631	191	1921	121
0111	221	0225	233	1137	189	1451	207	1635	189	1923	150
0112	222	0235	233	1146	189	1452	208	1636	189	1923	194
0113	223	0245	233	1147	189	1455	207	1637	189	1923	308
0114	223	0255	233	1150	199	1455	217	1638	192	1923	121
0116	233	0261	227	1151	200	1456	207	1640	190	1924	150
0117	233	0262	227	1155	198	1457	206	1641	191	1924	194
0118	233	0263	228	1200	190	1462	208	1645	189	1924	308
0119	233	0264	228	1200	199	1462	217	1646	189	1924	121
0121	222	0265	233	1211	191	1463	208	1647	189	1929	150
0122	221	0266	227	1211	200	1463	217	1648	192	1929	194
0123	223	0267	227	1215	198	1472	208	1800	194	1929	308
0124	223	0268	228	1250	199	1472	217	1810	194	1929	121
0126	233	0269	228	1250	217	1473	208	1820	194	1939	150
0127	233	0281	233	1251	200	1473	217	1821	230	1939	194
0128	224	0282	233	1255	198	1481	202	1822	230	1939	308
0129	224	0285	233	1300	190	1482	202	1823	230	1939	121
0131	222	0286	229	1300	199	1483	202	1824	194	1941	194
0132	221	0288	229	1300	217	1484	202	1824	230	1941	231
0133	223	0305	230	1305	198	1485	201	1827	230	1942	150
0134	223	0306	230	1311	191	1486	201	1828	193	1942	308
0136	233	0315	233	1311	200	1487	201	1830	194	1950	279
0137	233	0316	231	1350	199	1488	201	1832	194	2002	59
0138	233	0326	231	1351	200	1489	201	1833	193	2003	59
0139	233	0335	234	1355	198	1490	201	1834	194	2004	57
0143	224	0336	231	1400	190	1491	201	1851	196	2005	57
0144	224	0345	231	1400	199	1492	201	1852	148	2006	99
0146	233	0355	231	1411	191	1500	207	1852	196	2007	58
0147	233	0365	234	1411	200	1500	217	1854	148	2008	58
0148	225	0367	231	1415	198	1550	207	1854	196	2009	99
0149	225	0375	234	1420	205	1550	217	1855	196	2011	58
0151	221	0377	231	1420	217	1575	209	1856	148	2012	58
0152	222	0395	234	1421	210	1575	217	1857	148	2020	48
0153	221	0405	234	1422	210	1585	209	1858	196	2021	48
0154	222	0406	234	1423	210	1585	218	1859	196	2040	55
0163	224	0407	231	1424	210	1590	209	1860	148	2041	55
0164	224	0425	234	1425	204	1590	218	1861	196	2042	99
0166	233	0435	234	1425	217	1595	209	1862	148	2043	55
0167	233	0436	232	1428	204	1595	218	1909	150	2043	215
0168	225	0441	212	1428	217	1600	207	1909	194	2044	55
0169	225	0441	230	1430	206	1600	217	1909	308	2045	56
0171	222	0445	231	1430	217	1610	190	1909	121	2050	56
0172	221	1050	199	1431	203	1610	217	1911	121	2055	56
0173	222	1050	217	1432	203	1611	191	1912	121	2060	56
0174	221	1051	200	1433	203	1615	188	1913	150	2065	55
0181	226	1055	198	1435	203	1616	188	1913	194	2066	55
0182	226	1100	190	1436	203	1617	188	1913	308	2068	99
0183	226	1100	199	1437	203	1618	192	1913	121	2075	56
0184	226	1100	217	1438	203	1620	190	1914	150	2080	56

Indice per articolo

Art.	Pag.	Art.	Pag.	Art.	Pag.	Art.	Pag.	Art.	Pag.	Art.	Pag.
2100	47	2191	24	2314	388	2600	49	300217	110	3020	118
2105	46	2192	24	2315	388	2601	49	300220	111	3021	118
2106	46	2193	24	2316	388	2650	49	300221	111	3022	118
2110	47	2200	28	2317	388	2651	49	300222	111	3025	119
2112	48	2201	28	2319	387	2653	83	300225	111	3026	119
2113	48	2203	36	2321	387	2653	145	3005	109	3027	119
2115	48	2204	36	2322	389	2653	383	300515	112	3030	119
2116	48	2205	28	2323	389	2800	68	300516	112	3031	119
2118	50	2206	28	2324	389	2801	77	300517	112	3032	119
2119	50	2207	28	2325	389	2805	68	300520	113	3033	99
2125	61	2208	28	2328	379	2810	68	300521	113	3034	86
2129	61	2210	36	2329	379	2815	68	300522	113	3034	87
2130	61	2211	36	2338	396	2820	68	300525	113	3034C	87
2136	62	2212	29	2339	395	2825	68	3006	109	3035	90
2137	62	2213	29	2340	393	2830	69	300615	112	3036	85
2138	62	2214	36	2340	394	2835	69	300616	112	3036C	85
2139	62	2215	36	2342	385	2840	69	300617	112	3037	86
2140	61	2216	36	2343	385	2845	69	300620	113	3037	87
2145	61	2217	36	2344	385	2850	69	300621	113	3037C	34
2150	61	2220	40	2345	385	2855	69	300622	113	3037C	87
2159	26	2222	41	2349	386	2864	66	300625	113	3038	90
2160	26	2225	40	2353	380	2865	66	3007	109	3039	116
2161	26	2227	41	2355	383	2866	66	300715	114	303915	116
2162	26	2229	40	2357	380	2867	66	300716	114	303916	116
2164	26	2231	40	2358	392	2868	66	300717	114	303917	116
2165	26	2233	41	2359	392	2869	66	300720	115	303920	117
2166	20	2235	41	2360	404	2870	66	300721	115	303921	117
2167	20	2236	29	2361	401	2871	66	300722	115	303922	117
2168	20	2241	29	2361	402	2873	66	300724	95	3040	116
2171	21	2250	38	2361	403	2876	67	300725	115	304015	116
2174	21	2251	38	2362	405	2877	67	300729	95	304016	116
2176	22	2252	99	2364	396	2878	67	3008	109	304017	116
2177	22	2253	38	2370	373	2879	67	300815	114	304020	117
2178	22	2254	38	2370	374	2880	67	300816	114	304021	117
2179	22	2255	39	2371	377	2881	67	300817	114	304022	117
2184	101	2256	39	2371	381	2882	67	300820	115	3041	90
2185	135	2257	39	2371	382	2883	67	300821	115	3042	117
2185	136	2258	38	2371	378	2890	69	300822	115	3043	90
2185	137	2259	40	2371	401	2891	69	300824	95	3045	84
2185	139	2263	38	2371	402	2892	69	300825	115	3046	84
2185	141	2267	39	2371	403	2893	67	300829	95	3047	86
2185	142	2271	30	2371	404	2895	80	3009	95	3047	87
2185	143	2271	44	2380	381	2896	80	3009	109	3047C	34
2185	299	2272	30	2381	382	3000	169	3010	53	3047C	87
2185	300	2273	31	2389	77	3000	175	301020	53	3048	84
2185	301	2274	31	2390	71	3001	109	301021	53	3049	84
2185	303	2274	44	2392	71	300115	110	301022	53	3050	169
2185	305	2275	31	2400	42	300116	110	3011	53	3050	175
2185	306	2277	32	2401	42	300117	110	301120	53	3051	81
2185	307	2278	32	2410	43	300120	111	301121	53	3052	81
2185	138	2279	32	2411	43	300121	111	301122	53	3053	81
2185	302	2280	35	2500	49	300122	111	3012	54	3054	81
2186	21	2300	373	2501	49	300125	111	301220	54	3055	82
2187	23	2300	377	2550	49	3002	109	3015	118	3056	82
2188	23	2301	374	2560	48	300215	110	3016	118	3057	144
2189	23	2301	378	2561	48	300216	110	3017	118	3058	144

Indice per articolo

Art.	Pag.	Art.	Pag.	Art.	Pag.	Art.	Pag.	Art.	Pag.	Art.	Pag.
3059	82	3401	175	3465	129	3600	315	3877	166	3963	78
3060	82	3402	169	3466	296	3610	167	3878	163	3964	78
3062	144	3402	175	3467	296	3611	167	3879	314	3965	78
3064	144	3403	169	3468	297	3612	167	3900	163	3966	102
3067	89	3403	175	3469	292	3614	167	3900	175	3967	79
3067C	89	3420	151	3470	292	3615	167	3901	163	3968	79
3070	107	3421	151	3471	293	3616	167	3906	163	3969	79
307072	107	3422	151	3475	316	3616	104	3906	175	3970	130
307074	107	3423	151	3477	135	3617	167	3910	146	3971	131
307075	108	3424	151	3480	135	3617	104	3911	294	3972	126
307077	108	3427	147	3480	299	3618	168	3913	130	3973	127
307080	108	3428	309	3481	136	3619	168	3914	126	3980	294
307082	108	3429	151	3482	137	3620	168	3915	126	3981	295
3071	107	3430	154	3483	138	3625	316	3916	127	3982	290
307172	107	3430	310	3484	139	3650	315	3917	290	3983	291
307174	107	3431	155	3485	300	3675	316	3918	290	39A1	77
307175	108	3431	311	3486	301	3700	315	3919	291	39A3	75
307177	108	3432	155	3487	302	3725	316	3920	146	39A4	75
307180	108	3432	311	3488	303	3750	172	3921	294	39A5	75
307182	108	3433	309	3489	299	3750	176	3923	130	39A6	75
3078	145	3434	151	3490	141	3751	172	3925	71	39A7	75
3079	85	3435	154	3490	305	3751	176	3927	146	39A8	75
3079C	85	3435	310	3491	141	3752	172	3928	295	39F1	77
3085	121	3436	154	3492	305	3753	172	3929	131	39F3	73
3086	120	3436	310	3493	135	3754	172	3930	70	39F4	73
3087	120	3438	154	3493	299	3815	64	3931	70	39F5	73
3088	120	3438	310	3497	135	3818	313	3932	70	39F6	73
3089	120	3439	155	3497	299	3819	313	3933	70	39F7	73
3090	96	3439	311	3500	315	3821	313	3934	70	39F8	73
3091	97	3440	155	3525	316	3822	313	3935	70	39M3	76
3092	98	3440	311	3550	315	3824	313	3936	70	39M4	76
3094	121	3441	154	3560	132	3825	162	3937	70	39M5	76
3096	88	3441	310	3561	133	3825	175	3938	71	39M6	76
3096C	88	3442	154	3562	128	3826	162	3939	71	39M7	76
3097	89	3442	310	3563	129	3827	164	3940	71	39M8	76
3097C	89	3443	154	3564	136	3834	164	3941	71	4000	173
3098	88	3443	310	3565	137	3834	175	3942	77	4000	317
3098C	88	3444	154	3566	138	3835	164	3943	72	4000	156
3099	88	3444	310	3567	139	3835	175	3944	72	4050	173
3099C	34	3445	154	3568	142	3836	175	3945	72	4050	317
3099C	88	3445	310	3569	142	3837	164	3946	72	4050	156
3100	169	3446	154	3570	143	3837	175	3947	72	4060	155
3100	175	3446	310	3571	143	3837	175	3948	72	4060	311
3150	315	3447	155	3575	316	3850	162	3949	77	4061	155
3175	316	3447	311	3580	296	3850	175	3950	47	4061	311
3200	315	3450	315	3581	297	3851	162	3951	151	4070	155
3225	316	3451	104	3582	292	3856	162	3952	101	4070	311
3250	315	3452	166	3583	293	3856	175	3953	94	4071	155
3275	316	3457	147	3584	300	3859	314	3954	94	4071	311
3300	169	3458	147	3585	301	3860	314	3955	94	4099	168
3300	175	3459	147	3586	302	3869	314	3956	47	4100	173
3350	169	3460	132	3587	303	3870	314	3957	47	4100	317
3350	175	3461	132	3588	306	3873	314	3959	94	4100	156
3400	169	3462	133	3589	306	3874	165	3960	78	4101	164
3400	175	3463	128	3590	307	3875	163	3961	78	4102	147
3401	169	3464	128	3591	307	3875	175	3962	78	4110	282
						3876	163				

Indice per articolo

Art.	Pag.	Art.	Pag.	Art.	Pag.	Art.	Pag.	Art.	Pag.	Art.	Pag.
4125	173	5111	266	5511	271	5912	242	6050	232	7500	182
4125	317	5140	252	5515	259	5913	242	6051	262	7510	182
4125	156	5140	405	5516	259	5914	242	6052	174	7550	182
4149	168	5143	252	5550	259	5915	243	6052	216	7551	182
4149	405	5150	252	5550	275	5916	244	6052	263	7551	391
4150	166	5152	94	5551	269	5917	244	6052	157	7552	390
4150	173	5153	252	5552	259	5918	243	6053	232	7553	181
4150	317	5153	24	5555	259	5919	243	6054	262	7943	150
4150	156	5190	252	5555	275	5920	245	6055	174	7943	308
4199	168	5200	252	5556	269	5921	245	6055	216	7944	150
4200	166	5226	209	5557	259	5922	243	6055	263	7944	308
4200	173	5227	209	5560	211	5923	245	6055	157	7946	150
4200	317	5229	209	5563	211	5924	245	6056	164	7946	308
4200	156	5232	209	5564	405	5925	244	6056	174	7946	383
4250	173	5250	257	5565	34	5926	245	6057	146	7946	24
4250	156	5250	274	5600	260	5927	242	6070	284	7948	150
4299	168	5251	267	5601	271	5928	244	6075	320	7948	308
4300	173	5254	34	5610	260	5930	248	6076	320	7950	135
4300	156	5255	273	5650	260	5942	82	6080	202	7950	150
4300	176	5260	257	5700	260	5942	144	6080	210	7950	299
4301	168	5260	274	5750	260	5943	82	6081	202	7950	308
4310	166	5261	267	5800	319	5943	144	6081	210	7951	51
4310	173	5300	257	5805	319	5944	83	6135	215	7951	24
4310	317	5300	274	5807	34	5945	83	6140	182	7952	51
4310	156	5300	275	5810	319	5946	83	6141	182	7953	95
4932	104	5301	268	5815	319	5947	83	6142	183	7954	51
4944	104	5304	34	5820	319	5948	145	6150	212	7955	51
4980	103	5310	257	5825	319	5949	145	6200	212	7956	51
4982	103	5310	275	5830	319	5951	145	6250	286	7960	51
4986	103	5311	268	5835	319	5960	246	6300	215	7961	51
4987	103	5350	257	5840	319	5961	246	6300	286	7962	51
4989	103	5350	275	5845	319	5962	246	7146	390	8000	286
4999	103	5351	266	5850	319	5963	247	7148	179	8050	286
5000	256	5360	257	5860	254	5964	246	7149	179	8051	286
5000	274	5360	275	5862	254	5965	247	7150	179	8100	279
5001	264	5361	266	5864	254	5966	247	7152	179	8110	279
5010	256	5400	258	5866	254	5967	247	7153	180	8120	279
5010	274	5400	275	5868	254	5968	247	7158	181	8125	279
5011	265	5401	269	5870	100	5969	247	7165	179	8126	279
5050	256	5405	273	5872	100	5970	246	7166	179	8130	279
5050	274	5410	258	5874	100	5971	246	7405	286	8140	279
5051	264	5410	275	5876	100	5972	246	7410	182	8150	282
5060	256	5411	269	5878	100	5973	247	7420	182	8200	281
5060	274	5450	258	5880	100	5974	246	7425	182	8220	281
5061	265	5450	275	5900	237	5975	247	7425	391	8225	281
5065	261	5451	270	5901	237	5981	248	7450	182	8226	281
5070	261	5460	258	5902	238	5985	248	7460	182	8227	281
5075	261	5460	275	5903	238	6000	286	7470	166	8228	281
5080	261	5461	270	5904	239	6001	286	7475	180	8229	281
5085	261	5500	258	5905	239	6002	214	7477	248	8230	281
5090	261	5500	275	5906	239	6003	214	7478	24	8231	281
5100	256	5501	271	5907	239	6004	286	7479	392	8240	282
5100	274	5505	259	5908	240	6010	215	7480	180	8250	282
5101	266	5506	259	5909	240	6015	215	7485	180	8253	282
5110	256	5510	258	5910	241	6020	215	7490	180	8260	282
5110	274	5510	275	5911	241	6049	146	7495	166	8270	282

Componenti per centrale termica

01

Gruppi di rilancio ed accessori	19
Separatore idraulico ed accessori	25
Defangatori	27
POCKETFAR - Filtro Defangatore	35
Disaeratori	37
COMBIFAR - Defangatori e Disaeratori combinati	40
Neutralizzatore condensa acida caldaie	42
POLYFAR - Filtro Dosatore di polifosfati proporzionale	43
SKUDOFAR - Prodotti per la protezione ed il condizionamento dell'impianto	44
Gruppi di Riempimento - Miscelatori Termostatici	46
Valvola di By-Pass differenziale - Gruppi separatori aria	48
Manometri e Termometri	49
Collettori portastrumenti con accessori INAIL (Ex ISPESL)	50
Termostati - Flussostati e Pressostati	51
Servocomandi per valvola miscelatrice	52
Valvole sfogo aria	55
Valvole di sicurezza	57
Valvole di bilanciamento ed accessori	60
Riduttori di pressione	65
Filtri per impianti idrosanitari	70
Gruppi di collegamento per impianti sanitari con ricircolo	79
Dispositivo anticolpo d'ariete	80
Valvole a sfera portatermometro	81
Valvole di intercettazione	85

I gruppi di rilancio FAR sono componenti destinati alle centrali termiche dove si ha la necessità di alimentare diverse tipologie di impianto.

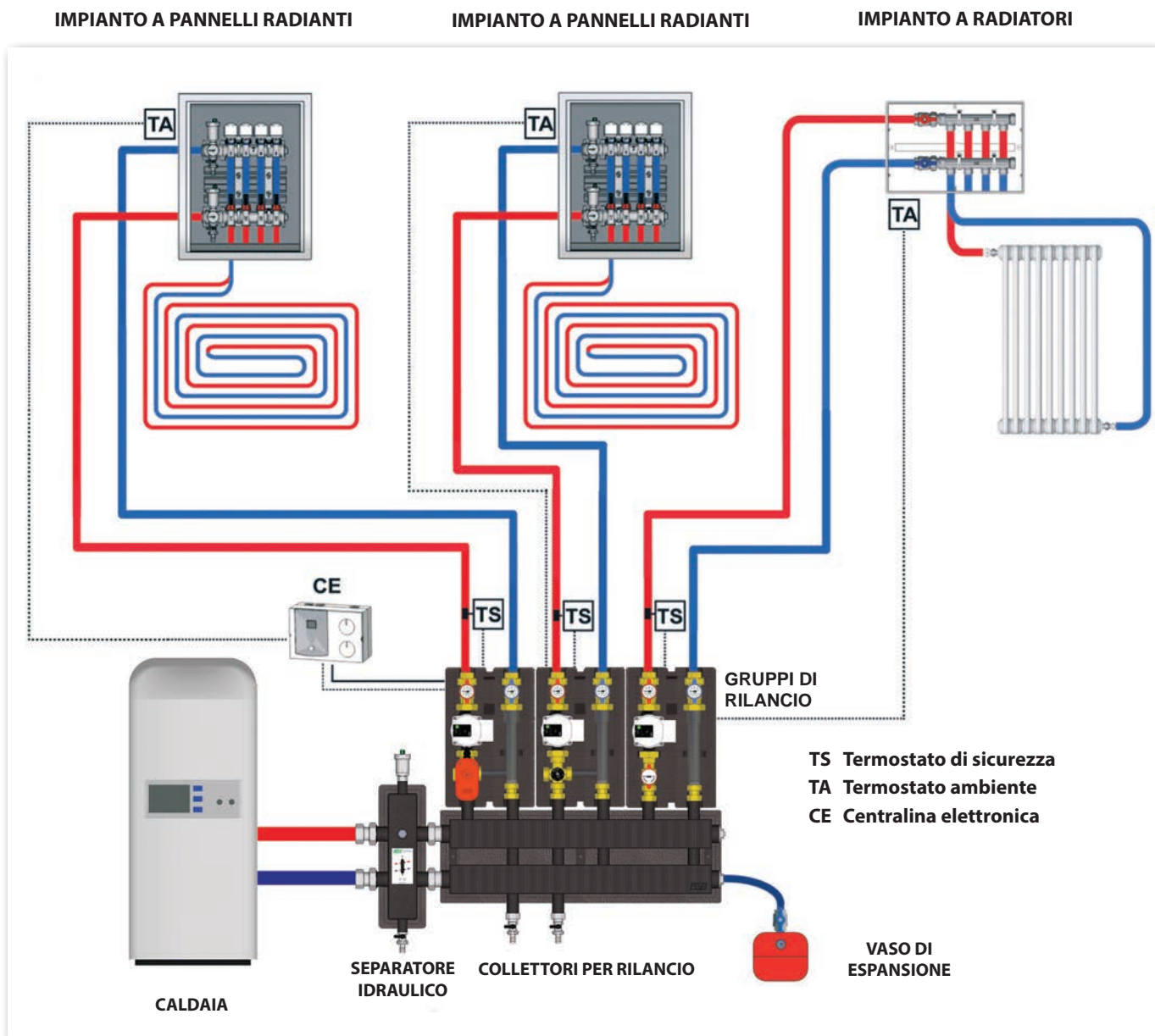

Ogni gruppo di rilancio è dotato di valvole di intercettazione complete di termometro e pozzetti, circolatore, tronchetto con valvola di ritegno e coibentazione.

Le versioni disponibili sono:

- Gruppo di rilancio con valvola miscelatrice Art. 2168 - Art. 2176 - Art. 2179 - Art. 2186 - Art. 2188 - Art. 2189
- Gruppo di rilancio diretto Art. 2166 - Art. 2171 - Art. 2177 - Art. 2187
- Gruppo di rilancio con miscelatore termostatico a punto fisso Art. 2167 - Art. 2174 - Art. 2178

Per la versione con valvola miscelatrice è necessario prevedere la regolazione elettronica:

- Funzionamento a punto fisso Art. 9612 - Composto da centralina elettronica e sonda di mandata.
- Funzionamento climatico C Art. 9611 - Composto da centralina elettronica, sonda di mandata e sonda esterna.
- Funzionamento climatico C/F Art. 9614 - Composto da centralina elettronica, sonda di mandata e sonda esterna.

Per completare l'installazione è consigliabile prevedere un termostato di sicurezza Art. 7951 sulla tubazione di mandata e almeno un termostato ambiente, Art. 7946.

Gruppo di rilancio diretto completo di:

- circolatore elettronico ad alta efficienza
- valvole di intercettazione
- nr. 2 termometri scala 0 ÷ 80°C
- guscio di coibentazione in PPE
- Interasse attacchi: 125mm



ART. 2166

Codice	mis	circolatore	interasse circolatore	€	conf pacco	
2166 1130EA	1"	elettronico 1-7 m	130 mm	491,36	1	1
2166 1180E6	1"	elettronico 1-6 m	180 mm	518,11	1	1
2166 1180EA	1"	elettronico 1-8 m	180 mm	910,77	1	1
2166 114180E7	1"1/4	elettronico 1-8 m	180 mm	983,00	1	1
2166 114180E11	1"1/4	elettronico 1-10 m	180 mm	1.214,15	1	1

Gruppo di rilancio a punto fisso completo di:

- miscelatore termostatico a punto fisso scala 18 ÷ 55°C
- circolatore elettronico ad alta efficienza
- valvole di intercettazione
- nr. 2 termometri scala 0 ÷ 80°C
- guscio di coibentazione in PPE
- Interasse attacchi: 125mm



ART. 2167

Codice	mis	circolatore	interasse circolatore	€	conf pacco	
2167 1130EA	1"	elettronico 1-7 m	130 mm	588,60	1	1
2167 1180E6	1"	elettronico 1-6 m	180 mm	614,32	1	1
2167 1180EA	1"	elettronico 1-8 m	180 mm	1.058,53	1	1

Gruppo di rilancio miscelato completo di:

- valvola miscelatrice reversibile
- servocomando a 3 punti 230V 50Hz
- circolatore elettronico ad alta efficienza
- valvole di intercettazione
- nr. 2 termometri scala 0 ÷ 80°C
- guscio di coibentazione in PPE
- Interasse attacchi: 125mm



ART. 2168

Codice	mis	circolatore	interasse circolatore	€	conf pacco	
2168 1130EA	1"	elettronico 1-7 m	130 mm	680,28	1	1
2168 1180E6	1"	elettronico 1-6 m	180 mm	706,46	1	1
2168 1180EA	1"	elettronico 1-8 m	180 mm	1.163,61	1	1
2168 114180E7	1"1/4	elettronico 1-8 m	180 mm	1.163,84	1	1
2168 114180E11	1"1/4	elettronico 1-10 m	180 mm	1.389,78	1	1

Gruppo di rilancio miscelato completo di:

- valvola miscelatrice reversibile con **servocomando 0-10V**
 - circolatore elettronico ad alta efficienza
 - valvole di intercettazione
 - nr. 2 termometri scala 0 ÷ 80°C
 - guscio di coibentazione in PPE
- Interasse attacchi: 125mm



0-10V

ART. 2186

Codice	mis	circolatore	interasse circolatore	€	conf pacco	
2186 1130EA	1"	elettronico 1-7 m	130 mm	770,90	1	1
2186 1180E6	1"	elettronico 1-6 m	180 mm	799,33	1	1
2186 1180EA	1"	elettronico 1-8 m	180 mm	1.278,28	1	1
2186 114180E7	1"1/4	elettronico 1-8 m	180 mm	1.273,30	1	1
2186 114180E11	1"1/4	elettronico 1-10 m	180 mm	1.500,98	1	1

Gruppo di rilancio diretto completo di:

- circolatore elettronico ad alta efficienza
 - valvole di intercettazione
 - nr. 2 termometri scala 0 ÷ 80°C
 - guscio di coibentazione in PPE
- Interasse attacchi: 125mm

ART. 2171

Codice	mis	circolatore	interasse circolatore	€	conf pacco	
2171 1130EA	1"	elettronico 1-7 m	130 mm	621,07	1	1
2171 1180E6	1"	elettronico 1-6 m	180 mm	643,10	1	1
2171 1180EA	1"	elettronico 1-8 m	180 mm	1.024,84	1	1

Gruppo di rilancio a punto fisso completo di:

- miscelatore termostatico a punto fisso scala 18 ÷ 55°C
 - circolatore elettronico ad alta efficienza
 - valvole di intercettazione
 - nr. 2 termometri scala 0 ÷ 80°C
 - guscio di coibentazione in PPE
- Interasse attacchi: 125mm

ART. 2174

Codice	mis	circolatore	interasse circolatore	€	conf pacco	
2174 1130EA	1"	elettronico 1-7 m	130 mm	718,87	1	1
2174 1180E6	1"	elettronico 1-6 m	180 mm	744,24	1	1
2174 1180EA	1"	elettronico 1-8 m	180 mm	1.233,28	1	1

Gruppo di rilancio miscelato completo di:

- valvola miscelatrice reversibile
- servocomando a 3 punti 230V 50Hz
- circolatore elettronico ad alta efficienza
- valvole di intercettazione
- nr. 2 termometri scala 0 ÷ 80°C
- guscio di coibentazione in PPE
- Interasse attacchi: 125mm



ART. 2176

Codice	mis	circolatore	interasse circolatore	€	conf	pacco
2176 1130EA	1"	elettronico 1-7 m	130 mm	810,33	1	1
2176 1180E6	1"	elettronico 1-6 m	180 mm	840,80	1	1
2176 1180EA	1"	elettronico 1-8 m	180 mm	1.305,38	1	1

Gruppo di rilancio diretto completo di:

- valvola di by-pass differenziale con taratura 0,1÷0,6 bar
- circolatore elettronico ad alta efficienza
- valvole di intercettazione
- nr. 2 termometri scala 0 ÷ 80°C
- guscio di coibentazione in PPE
- Interasse attacchi: 125mm



ART. 2177

Codice	mis	circolatore	interasse circolatore	€	conf	pacco
2177 1130EA	1"	elettronico 1-7 m	130 mm	746,17	1	1

Gruppo di rilancio miscelato a punto fisso completo di:

- miscelatore termostatico a punto fisso scala 18 ÷ 55°C
- valvola di by-pass differenziale con taratura 0,1÷0,6 bar
- circolatore elettronico ad alta efficienza
- valvole di intercettazione
- nr. 2 termometri scala 0 ÷ 80°C
- guscio di coibentazione in PPE
- Interasse attacchi: 125mm



ART. 2178

Codice	mis	circolatore	interasse circolatore	€	conf	pacco
2178 1130EA	1"	elettronico 1-7 m	130 mm	858,13	1	1

Gruppo di rilancio completo di:

- valvola miscelatrice reversibile
- servocomando a 3 punti 230V 50Hz
- valvola di by-pass differenziale con taratura 0,1÷0,6 bar
- circolatore elettronico ad alta efficienza
- valvole di intercettazione
- nr. 2 termometri scala 0 ÷ 80°C
- guscio di coibentazione in PPE
- Interasse attacchi: 125mm



ART. 2179

Codice	mis	circolatore	interasse circolatore	€	conf	pacco
2179 1130EA	1"	elettronico 1-7 m	130 mm	950,46	1	1

Gruppo di rilancio diretto per raffrescamento e riscaldamento completo di:

- circolatore elettronico ad alta efficienza
- valvole di intercettazione
- nr. 2 termometri scala 0 ÷ 80°C
- guscio di coibentazione in PPE
- Interasse attacchi: 125mm

ART. 2187

Codice	mis	circolatore	interasse circolatore	€	conf pacco	
2187 1130EA	1"	elettronico 1-7 m	130 mm	545,40	1	1
2187 1180E6	1"	elettronico 1-6 m	180 mm	563,30	1	1
2187 1180EA	1"	elettronico 1-8 m	180 mm	982,80	1	1
2187 114180E7	1"1/4	elettronico 1-8 m	180 mm	1.062,75	1	1
2187 114180E11	1"1/4	elettronico 1-10 m	180 mm	1.281,00	1	1

Gruppo di rilancio per raffrescamento e riscaldamento miscelato completo di:

- valvola miscelatrice reversibile
- servocomando a 3 punti 230V 50Hz
- circolatore elettronico ad alta efficienza
- valvole di intercettazione
- nr. 2 termometri scala 0 ÷ 80°C
- guscio di coibentazione in PPE
- Interasse attacchi: 125mm

ART. 2188

Codice	mis	circolatore	interasse circolatore	€	conf pacco	
2188 1130EA	1"	elettronico 1-7 m	130 mm	767,80	1	1
2188 1180E6	1"	elettronico 1-6 m	180 mm	793,50	1	1
2188 1180EA	1"	elettronico 1-8 m	180 mm	1.243,00	1	1
2188 114180E7	1"1/4	elettronico 1-8 m	180 mm	1.247,33	1	1
2188 114180E11	1"1/4	elettronico 1-10 m	180 mm	1.460,00	1	1

Gruppo di rilancio per raffrescamento e riscaldamento miscelato completo di:

- valvola miscelatrice reversibile con **servocomando 0-10V**
- circolatore elettronico ad alta efficienza
- valvole di intercettazione
- nr. 2 termometri scala 0 ÷ 80°C
- guscio di coibentazione in PPE
- Interasse attacchi: 125mm

0-10V
ART. 2189

Codice	mis	circolatore	interasse circolatore	€	conf pacco	
2189 1130EA	1"	elettronico 1-7 m	130 mm	852,00	1	1
2189 1180E6	1"	elettronico 1-6 m	180 mm	875,00	1	1
2189 1180EA	1"	elettronico 1-8 m	180 mm	1.331,00	1	1
2189 114180E7	1"1/4	elettronico 1-8 m	180 mm	1.334,88	1	1
2189 114180E11	1"1/4	elettronico 1-10 m	180 mm	1.546,00	1	1

Collettore per centrale termica.

- Superficie esterna verniciata
- Interasse derivazioni: 125mm
- Attacchi laterali: 1"1/4-2" femmina
- Attacchi derivazioni: 1"-1"1/4 maschio
- Pmax = 8bar
- Tmax = 95°C
- Fornito con guscio di coibentazione in PPE

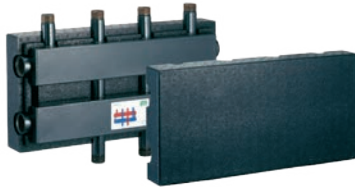

ART. 2191

Codice	mis	derivazioni	vie	€	conf	pacco
2191 11402	1"1/4	1"	2+1	469,40	1	1
2191 11403	1"1/4	1"	3+1	577,89	1	1
2191 202	2"	1"1/4	2+1	694,10	1	1
2191 203	2"	1"1/4	3+1	886,37	1	1
2191 204	2"	1"1/4	4+1	1.116,75	1	1

Gruppo di distribuzione per centrale termica.

- Superficie esterna verniciata
- Interasse derivazioni: 125mm
- Attacchi laterali: 1"1/4 femmina
- Attacchi derivazioni: 1" maschio
- Pmax = 8bar
- Tmax = 95°C
- Fornito con guscio di coibentazione in PPE

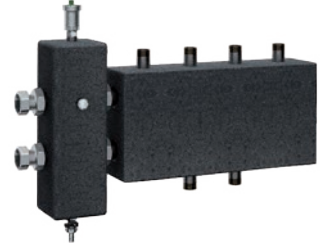

ART. 2192

Codice	mis	vie	€	conf	pacco
2192 11402	1"1/4	2+1	838,11	1	1
2192 11403	1"1/4	3+1	951,28	1	1

Kit di collegamento tra:

- collettore (Art. 2191 2) e separatore idraulico (Art. 2161 2)
- Attacchi laterali: 2" maschio

ART. 2193

Codice	mis	€	conf	pacco
2193 2	2"	323,91	1	1



Raccordo 3 pezzi diritto in ottone cromato per giunzione collettori mis. 1"1/4 per centrale termica.

- attacchi filettati maschio-maschio



ART. 5153

Codice	mis	€	conf	pacco
5153 114	1"1/4	25,97	10	80

Regolazione elettronica a punto fisso per impianti di riscaldamento completa di:

- Sonda T di mandata con pozzetto 3/8"

ART. 9612

Codice	€	conf
9612	388,00	1



Termostato regolabile a contatto

- Scala di regolazione: 20÷90°C
- Grado di protezione: IP40



ART. 7951

Codice	€	conf
7951	33,97	1

Regolazione elettronica per impianti di riscaldamento.

- Funzionamento climatico o a punto fisso
- Interfaccia semplice e intuitiva
- Comando pompa
- Ingresso termostato ambiente
- Funzioni di controllo e sicurezza impianto
- Completa di sonda di mandata e sonda esterna

ART. 9611

Codice	€	conf
9611	536,76	1



Cronotermostato elettronico settimanale con display digitale.

- Alimentazione a batteria (n° 2 pile stilo alcaline AA 1,5V - non fornite)
- Modalità di funzionamento: Auto, Comfort, Economy e OFF/Antigelo
- Intervallo di programmazione: 30 minuti
- Selettore Estate/Inverno
- Montaggio a parete



ART. 7946

Codice	€	conf
7946	170,39	1

Regolazione elettronica monozona per impianti di riscaldamento e raffrescamento completa di:

- Sonda T di mandata con pozzetto 3/8"
- Sonda T esterna
- Alimentazione: 24V
- Installazione: Guida DIN

ART. 9614

Codice	€	conf
9614	1.573,29	1

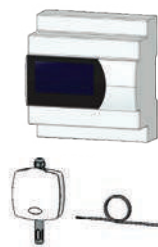

Sonda di temperatura e umidità per Art. 9614.



ART. 9605

Codice	€	conf
9605	322,82	1

Coppia di staffe di fissaggio per gruppo di rilancio.



ART. 7478

Codice	€	conf
7478	7,88	1

Descrizione

Il separatore idraulico è un componente adatto ad essere installato su impianti di riscaldamento o refrigerazione dove è presente un circolatore principale e due o più circolatori secondari di distribuzione. La funzione di questo componente è quella di rendere indipendente il circuito primario proveniente dalla caldaia o dal chiller da quello secondario di distribuzione del fluido. E' disponibile nelle misure da 1", 1"1/4, 1"1/2 e 2" con attacchi filettati e DN50, DN65, DN80, DN100, DN125 e DN150 con attacchi flangiati.

Più componenti in uno solo

Il separatore FAR ha molteplici funzioni. All'interno è dotato di una griglia che funge da defangatore per eliminare le impurità presenti nel circuito. L'eliminazione dei sedimenti avviene tramite l'apertura di un rubinetto di scarico posto nella parte bassa del separatore. Nella parte superiore, vi è una valvola automatica di sfogo che agevola la fuoriuscita dell'aria presente nell'impianto. La griglia interna, oltre a fermare le particelle di impurità presenti nell'acqua, consente alle bolle d'aria di decelerare e salire verso l'alto per poi essere eliminate. La valvola di sfogo è provvista di una valvola di ritegno per facilitare interventi di manutenzione ordinaria o sostituzioni.

Sulla parte anteriore, il separatore è dotato di un attacco da 1/2" che consente l'installazione di un termometro di controllo. Un guscio di coibentazione preformato permette di poter isolare termicamente il separatore.

Vantaggi

Le proprietà del separatore sono molte, come del resto i vantaggi. La sua installazione, infatti, consente di evitare che vi sia interferenza tra le pompe del circuito primario e secondario, ed inoltre può fungere da bypass nel caso non vi sia richiesta di portata da parte dei circuiti derivati. Il separatore fa in modo che non si brucino le pompe, costrette in alcuni casi a lavorare fuori campo, e permette dunque il funzionamento vicino alle condizioni di progetto di ogni singolo circuito collegato.

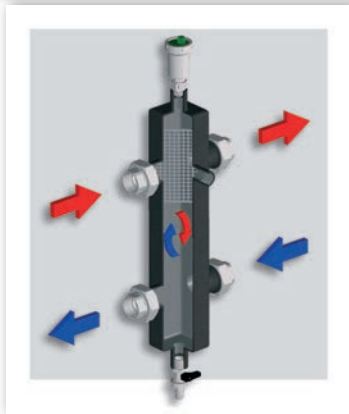

Nel disegno è riportata la sezione del separatore dove è visibile, all'interno, la griglia forata.

A seconda delle richieste di portata del circuito secondario, variano anche le portate in ricircolo all'interno del separatore. Significa che se non viene richiesta portata dal circuito secondario, quest'ultima viene fatta ritornare direttamente in caldaia.



Per unire più collettori utilizzare il raccordo Art. 5153 114. Si consiglia di unire al massimo n. 2 collettori fino ad ottenere un collettore per 5+2 gruppi.

A fianco è riportato un esempio di applicazione del separatore idraulico. Sul circuito secondario sono presenti 3 gruppi di rilancio, per cui questa tipologia impiantistica richiede l'installazione del separatore per consentire alle pompe di non interferire l'una con l'altra.

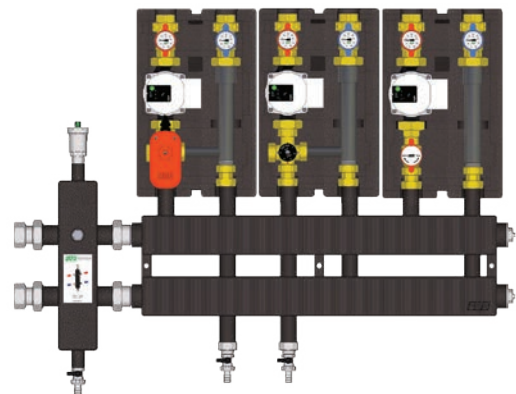
CARATTERISTICHE TECNICHE

	Attacchi filettati	Attacchi flangiati
Corpo:	acciaio verniciato	acciaio verniciato
Attacchi principali:	bocchettoni femmina	flangiato
Attacco rubinetto di scarico:	1/2"	1"
Attacco valvola sfogo aria:	1/2"	1/2"
Attacco frontale:	1/2"	1/2"
Pressione massima:	8 bar	10 bar
Temperatura massima:	110°C	100°C
Temperatura massima con isolamento:	100°C	100°C
Fluidi utilizzabili:	acqua con o senza glicole	acqua con o senza glicole
Dimensioni:	1"-1"1/4-1"1/2-2"	DN50-DN65-DN80-DN100-DN125-DN150

PORTATE MASSIME CONSIGLIATE

Misura	Portata [m³/h]
1"	2,1
1"1/4	3,5
1"1/2	5,4
2"	8,5
DN50	10
DN65	18
DN80	30
DN100	55
DN125	85
DN150	125

Separatore idraulico completo di valvola sfogo aria automatica con valvola di ritegno e rubinetto per scarico fanghi.

- Attacco frontale da 1/2" per installazione termometro o manometro
- Superficie esterna verniciata
- Installazione: verticale
- Pressione massima di esercizio: 8bar
- Temperatura massima di esercizio: 110°C



ART. 2159

Codice	mis	attacchi	€	conf pacco	
2159 1	1"	1"1/2	237,82	1	1
2159 114	1"1/4	2"	283,07	1	1
2159 112	1"1/2	2"1/4	318,26	1	1
2159 2	2"	2"1/4	384,63	1	1

Separatore idraulico completo di bocchettoni con attacco femmina, valvola sfogo aria automatica con valvola di ritegno e rubinetto per scarico fanghi.

- Attacco frontale da 1/2" per installazione termometro o manometro
- Superficie esterna verniciata
- Installazione: verticale
- Pressione massima di esercizio: 8bar
- Temperatura massima di esercizio: 110°C



ART. 2160

Codice	mis	€	conf pacco	
2160 1	1"	281,16	1	1
2160 114	1"1/4	366,43	1	1
2160 112	1"1/2	421,85	1	1
2160 2	2"	530,20	1	1

Separatore idraulico completo di bocchettoni con attacco femmina, valvola sfogo aria automatica con valvola di ritegno e rubinetto per scarico fanghi.

- Attacco frontale da 1/2" per installazione termometro o manometro
- Superficie esterna verniciata
- Installazione: verticale
- Pressione massima di esercizio: 8bar
- Temperatura massima di esercizio: 100°C
- Fornito con guscio di coibentazione anticondensa in PPE



ART. 2161

Codice	mis	€	conf pacco	
2161 1	1"	312,51	1	1
2161 114	1"1/4	397,27	1	1
2161 112	1"1/2	455,75	1	1
2161 2	2"	586,89	1	1

Guscio di coibentazione anticondensa in PPE per separatore idraulico.



ART. 2165

Codice	mis	€	conf pacco	
2165 1	1"	31,89	1	1
2165 114	1"1/4	34,61	1	1
2165 112	1"1/2	38,13	1	1
2165 2	2"	63,03	1	1

Separatore idraulico con attacchi flangiati completo di valvola sfogo aria automatica con intercettazione e valvola per scarico fanghi.

- Attacco frontale da 1/2" per installazione termometro o manometro
- Attacchi alle tubazioni con flange UNI EN 1092-1
- Superficie esterna verniciata
- Installazione: verticale
- Pressione massima di esercizio: 10bar
- Temperatura massima di esercizio: 100°C
- Fornito con guscio di coibentazione anticondensa in polietilene reticolato espanso termoformato

* Disponibili solo su ordinazione

ART. 2164

Codice	mis	€	conf pacco	
2164 50	DN50	1.370,25	1	1
2164 65	DN65	1.423,28	1	1
2164 80	DN80	2.027,81	1	1
2164 100	DN100	2.081,98	1	1
* 2164 125	DN125	4.702,00	1	1
* 2164 150	DN150	4.850,00	1	1



Supporto in metallo zincato per separatore idraulico.



ART. 2162

Codice	mis	€	conf pacco	
2162 1	1"	12,90	1	-
2162 114	1"1/4	13,10	1	-
2162 112	1"1/2	14,40	1	-
2162 2	2"	15,30	1	-

Kit di collegamento cromato per separatore idraulico completo di calotta e guarnizione.

- Attacco: 1" - 1"1/4 - 1"1/2 - 2" femmina



ART. 8346

Codice	mis	€	conf pacco	
8346 1	1" x 1"1/2	10,89	10	-
8346 114	1"1/4 x 2"	20,94	10	-
8346 112	1"1/2 x 2"1/4	26,02	5	-
8346 2	2" x 2"1/4	36,56	5	-

DEFANGATORI

I defangatori FAR separano dall'acqua tutte le impurità che sono presenti all'interno degli impianti di riscaldamento e raffreddamento per la distribuzione del fluido termovettore. Tutte le impurità come ruggine o residui di saldatura, presenti nel circuito, vengono raccolte nella parte inferiore del defangatore dove, una volta depositatesi, non possono più rientrare in circolo.

VERSIONE SENZA MAGNETI

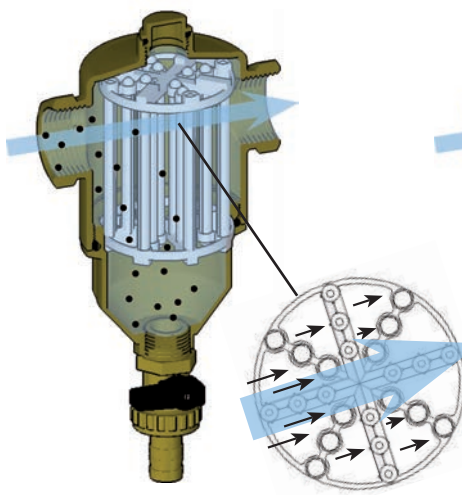

VERSIONE CON MAGNETI

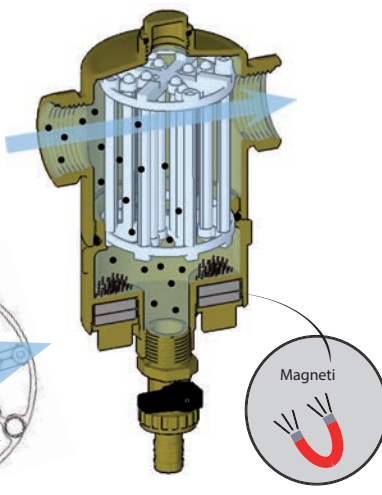

Come si può osservare nelle figure, la presenza delle barre verticali serve ad occupare nella direzione del fluido più spazio possibile, in modo da garantire un impatto frontale per la particella di impurità trasportata dal fluido. La presenza delle alette consente di creare delle piccole inversioni del moto del fluido, che lo rallentano ulteriormente, favorendo così la precipitazione verso il basso per gravità. Il defangatore con magneti offre un'ulteriore vantaggio nella rimozione delle particelle ferrose. Queste ultime sono presenti soprattutto negli impianti datati soggetti a corrosione, in cui vi è un'alta concentrazione di fanghi.

Il defangatore orientabile è adatto all'installazione su tubazioni con disposizione verticale ed orizzontale in quanto la parte con gli attacchi filettati può ruotare di 360° attorno al proprio asse.

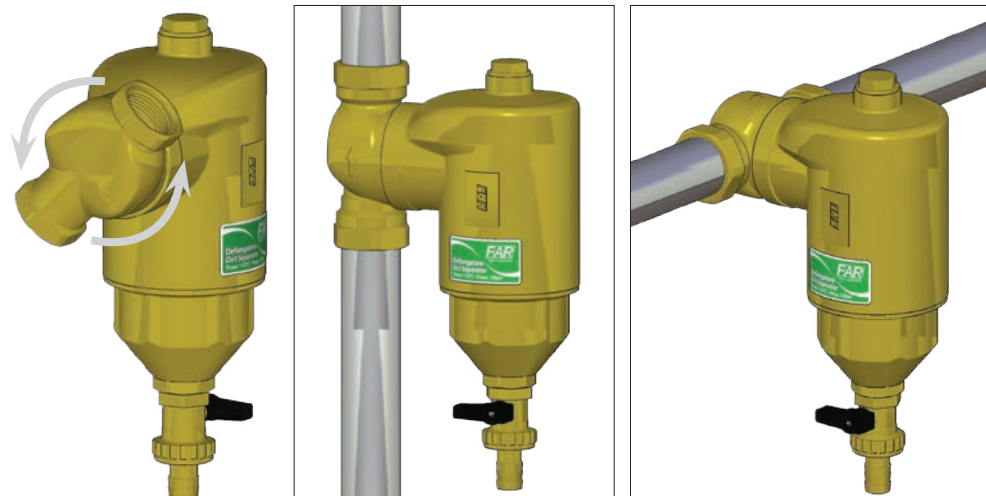

CORRETTA INSTALLAZIONE DEL DEFANGATORE NEGLI IMPIANTI GENERICI

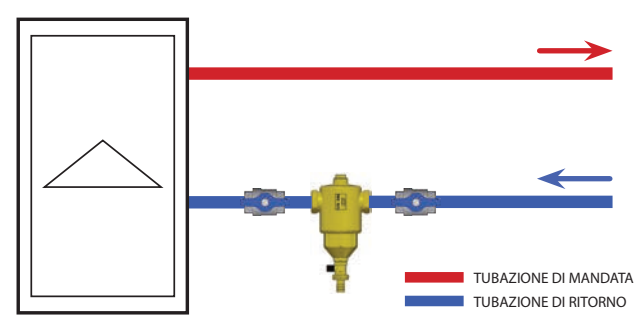

— TUBAZIONE DI MANDATA
— TUBAZIONE DI RITORNO

CORRETTA INSTALLAZIONE DEL DEFANGATORE NEGLI IMPIANTI CON VALVOLA MISCELATRICE

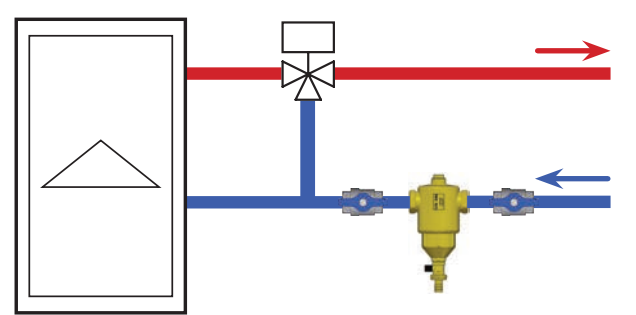

Defangatore per impianti termici.

- Corpo in ottone CB753S
- Attacchi alle tubazioni: F-F
- Attacco nella parte superiore da 1/2" con tappo
- Rubinetto di scarico per evacuazione fanghi
- Pressione nominale: 10 bar
- Temperatura massima di esercizio: 110°C
- **Brevettato**



COMPLETO DI COIBENTAZIONE

ART. 2200

Codice	mis	Kv [m ³ /h]	€	conf pacco	
2200 34	3/4"	13,2	81,43	1	6
2200 1	1"	17,9	84,99	1	6
2200 114	1"1/4	32,4	91,49	1	6
2200 112	1"1/2	40,6	95,45	1	6
2200 2	2"	73,1	109,85	1	6

ART. 2201

Codice	mis	Kv [m ³ /h]	€	conf pacco	
2201 34	3/4"	13,2	100,87	1	6
2201 1	1"	17,9	105,16	1	6
2201 114	1"1/4	32,4	110,54	1	6
2201 112	1"1/2	40,6	114,92	1	6
2201 2	2"	73,1	131,19	1	6

Defangatore per impianti termici completo di magneti per eliminazione particelle ferrose.

- Corpo in ottone CB753S
- Attacchi alle tubazioni: F-F
- Attacco nella parte superiore da 1/2" con tappo
- Rubinetto di scarico per evacuazione fanghi
- Pressione nominale: 10 bar
- Temperatura massima di esercizio: 110°C
- **Magneti estraibili**
- **Brevettato**

Informazioni a Pag. 44-45

SKUDOFAR
line



COMPLETO DI COIBENTAZIONE

ART. 2205

Codice	mis	Kv [m ³ /h]	€	conf pacco	
2205 34	3/4"	13,2	129,06	1	6
2205 1	1"	17,9	134,45	1	6
2205 114	1"1/4	32,4	138,18	1	6
2205 112	1"1/2	40,6	143,19	1	6
2205 2	2"	73,1	162,18	1	6

ART. 2206

Codice	mis	Kv [m ³ /h]	€	conf pacco	
2206 34	3/4"	13,2	147,94	1	6
2206 1	1"	17,9	154,57	1	6
2206 114	1"1/4	32,4	157,21	1	6
2206 112	1"1/2	40,6	162,61	1	6
2206 2	2"	73,1	183,48	1	6

Defangatore orientabile per impianti termici.

- Corpo in ottone CB753S
- Attacchi alle tubazioni: F-F
- Attacco nella parte superiore da 1/2" con tappo
- Rubinetto di scarico per evacuazione fanghi
- Pressione nominale: 10 bar
- Temperatura massima di esercizio: 110°C
- **Brevettato**



COMPLETO DI COIBENTAZIONE

ART. 2207

Codice	mis	Kv [m ³ /h]	€	conf pacco	
2207 34	3/4"	10,2	136,63	1	6
2207 1	1"	11,2	142,34	1	6
2207 114	1"1/4	13,9	155,50	1	6

ART. 2208

Codice	mis	Kv [m ³ /h]	€	conf pacco	
2208 34	3/4"	10,2	195,29	1	6
2208 1	1"	11,2	200,75	1	6
2208 114	1"1/4	13,9	233,38	1	6

Defangatore orientabile per impianti termici completo di magneti per l'eliminazione delle particelle ferrose.

- Corpo in ottone CB753S
- Attacchi alle tubazioni: F-F
- Attacco nella parte superiore da 1/2" con tappo
- Rubinetto di scarico per evacuazione fanghi
- Pressione nominale: 10 bar
- Temperatura massima di esercizio: 110°C
- **Magneti estraibili**
- **Brevettato**



COMPLETO DI COIBENTAZIONE

ART. 2212

Codice	mis	Kv [m ³ /h]	€	conf pacco	
2212 34	3/4"	10,2	190,19	1	6
2212 1	1"	11,2	195,90	1	6
2212 114	1"1/4	13,9	208,54	1	6

ART. 2213

Codice	mis	Kv [m ³ /h]	€	conf pacco	
2213 34	3/4"	10,2	228,14	1	6
2213 1	1"	11,2	233,61	1	6
2213 114	1"1/4	13,9	256,03	1	6

Defangatore per impianti termici con attacchi flangiati.

- Corpo in acciaio con superficie esterna verniciata
- Attacchi alle tubazioni con flange UNI EN 1092-1
- Attacco nella parte superiore da 1/2" con tappo
- Valvola di scarico 1"F per evacuazione fanghi
- Pressione nominale: 10 bar
- Temperatura massima di esercizio: 100°C
- Fornito con guscio di coibentazione anticondensa in PE

Defangatore per impianti termici con attacchi flangiati.

- Corpo in acciaio con superficie esterna verniciata
- Attacchi alle tubazioni con flange UNI EN 1092-1
- Attacco nella parte superiore da 1/2" con tappo
- Valvola di scarico 1"F per evacuazione fanghi
- Pressione nominale: 10 bar
- Temperatura massima di esercizio: 100°C
- **Magneti estraibili**
- Fornito con guscio di coibentazione anticondensa in PE

* Disponibili solo su ordinazione

* Disponibili solo su ordinazione



ART. 2236

Codice	mis	€	conf pacco	
2236 50	DN50	969,02	1	1
2236 65	DN65	1.043,31	1	1
2236 80	DN80	1.506,55	1	1
2236 100	DN100	1.721,52	1	1
* 2236 125	DN125	3.003,00	1	1
* 2236 150	DN150	3.134,00	1	1

ART. 2241

Codice	mis	€	conf pacco	
2241 50	DN50	1.351,16	1	1
2241 65	DN65	1.425,44	1	1
2241 80	DN80	1.888,70	1	1
2241 100	DN100	2.103,65	1	1
* 2241 125	DN125	3.313,00	1	1
* 2241 150	DN150	3.443,00	1	1

SMART - Defangatore orientabile cromato per impianti termici completo di magnete per l'eliminazione delle particelle ferrose.

- Corpo in ottone CB753S
- Attacchi alle tubazioni: F-F
- Attacco nella parte superiore da 1/2" con tappo
- **Valvole di intercettazione a sfera mis. 3/4"**
- Rubinetto di scarico per evacuazione fanghi
- Pressione nominale: 10 bar
- Temperatura massima di esercizio: 110°C
- **Magnete estraibile**
- **Brevettato**

Informazioni a Pag. 44-45

SKUDOFAR
line

Smart

ART. 2271



Codice	mis	Kv [m ³ /h]	€	conf	pacco
2271 34	3/4"	6,8	174,79	1	15

SMART - Defangatore orientabile cromato per impianti termici completo di magnete per l'eliminazione delle particelle ferrose.

- Corpo in ottone CB753S
- Attacchi alle tubazioni: F-F
- Attacco nella parte superiore da 1/2" con tappo
- Rubinetto di scarico per evacuazione fanghi
- Pressione nominale: 10 bar
- Temperatura massima di esercizio: 110°C
- **Magnete estraibile**
- **Brevettato**



Smart

ART. 2272



Codice	mis	Kv [m ³ /h]	€	conf	pacco
2272 34	3/4"	6,8	132,75	1	15
2272 1	1"	7,5	140,84	1	15

DEFANGATORE COMPATTO SMART

Il defangatore compatto SMART viene utilizzato per separare dall'acqua le impurità che sono presenti all'interno d'impianti di riscaldamento e raffreddamento, al fine di migliorare la circolazione del fluido termovettore e lo scambio termico.

La caratteristica forma compatta consente al defangatore di avere delle dimensioni minori rispetto alla maggior parte dei defangatori presenti sul mercato, che lo rendono particolarmente adatto per le installazioni sotto caldaie di impianti domestici.

Nella parte inferiore è presente un inserto magnetico che rende il defangatore adatto per l'installazione su impianti in cui vi è una maggiore concentrazione di particelle ferrose, incrostazioni e detriti dovuti alla corrosione.

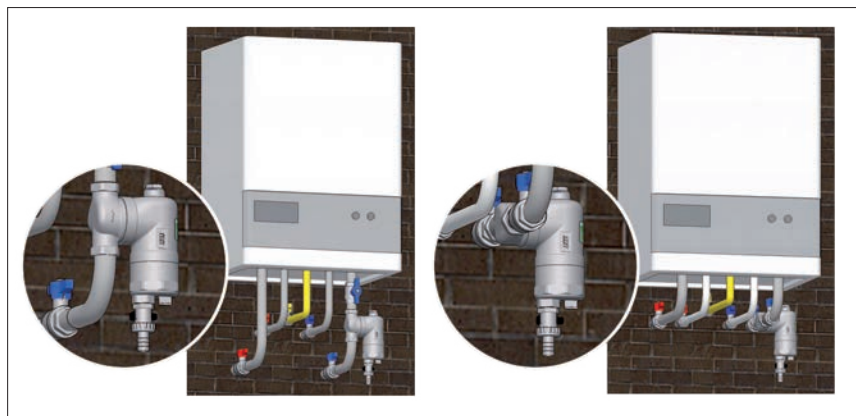
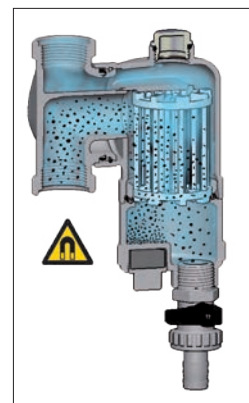

Il defangatore va posizionato sul circuito di ritorno prima dell'ingresso in caldaia, in modo tale da intercettare le impurità che potrebbero danneggiare la caldaia e i circolatori.

Si consiglia inoltre di installare apposite valvole d'intercettazione per svolgere la manutenzione.

Il defangatore compatto orientabile è adatto all'installazione su tubazioni con disposizione verticale ed orizzontale in quanto la parte con gli attacchi filettati può ruotare di 360° attorno al proprio asse.



COMPACTFAR - Defangatore ultracompatto con attacchi a squadra per impianti termici completo di magnete per l'eliminazione delle particelle ferrose.

- Corpo in ottone CB753S
- Finitura: CROMATA
- Attacchi alle tubazioni: F-F
- Rubinetto di scarico per evacuazione fanghi
- Pressione nominale: 10 bar
- Temperatura massima di esercizio: 110°C
- Raccordi mis. 3/4" F-F
- **Cartuccia estraibile**
- **Magnete estraibile**
- **Brevettato**
- **Registered Community Design**

ART. 2273 CompactFAR

Codice	mis	Kv [m ³ /h]	€	conf	pacco
2273 34	3/4"	6,35	99,73	1	24

COMPACTFAR - Defangatore ultracompatto con attacchi a squadra per impianti termici completo di magnete per l'eliminazione delle particelle ferrose.

- Corpo in ottone CB753S
- Finitura: CROMATA
- Attacchi alle tubazioni: M-F
- Rubinetto di scarico per evacuazione fanghi
- Pressione nominale: 10 bar
- Temperatura massima di esercizio: 110°C
- **Raccordo mis. 3/4" F-F**
- **Valvola di intercettazione a sfera mis. 3/4"**
- **Cartuccia estraibile**
- **Magnete estraibile**
- **Brevettato**
- **Registered Community Design**

ART. 2274 CompactFAR

Codice	mis	Kv [m ³ /h]	€	conf	pacco
2274 34	3/4"	6,35	115,05	1	24

Informazioni a Pag. 44-45

SKUDOFAR
line

COMPACTFAR - Defangatore ultracompatto con attacchi a squadra per impianti termici completo di magnete per l'eliminazione delle particelle ferrose.

- Corpo in ottone CB753S
- Finitura: BIANCO-CROMATA
- Attacchi alle tubazioni: F-F
- Rubinetto di scarico per evacuazione fanghi
- Pressione nominale: 10 bar
- Temperatura massima di esercizio: 110°C
- Raccordi mis. 3/4" F-F
- **Cartuccia estraibile**
- **Magnete estraibile**
- **Brevettato**
- **Registered Community Design**

ART. 2275 CompactFAR

Codice	mis	Kv [m ³ /h]	€	conf	pacco
2275 34	3/4"	6,35	104,15	1	24

COMPACTFAR - Defangatore ultracompatto con attacchi in linea per impianti termici completo di magnete per l'eliminazione delle particelle ferrose.

- Corpo in ottone CB753S
- Finitura: CROMATA
- Attacchi alle tubazioni: 3/4" M-M con inserto testa piana/eurokonus
- Rubinetto di scarico per evacuazione fanghi
- Pressione nominale: 10 bar
- Temperatura massima di esercizio: 110°C
- **Nr. 2 kit di tenuta per tubo rame Ø 18mm attacco 3/4" eurokonus**
- **Kit di allacciamento Ø 18mm**
 - tubo rame lunghezza 100mm
 - calotta 3/4"
 - guarnizione di tenuta in EPDM per sede piana
- **Cartuccia estraibile**
- **Magnete estraibile**
- **Brevettato**



ART. 2278 CompactFAR

Codice	mis	Kv [m ³ /h]	€	conf	pacco
2278 34	3/4"	5,86	104,15	1	24

COMPACTFAR - Defangatore ultracompatto con attacchi in linea per impianti termici completo di magnete per l'eliminazione delle particelle ferrose.

- Corpo in ottone CB753S
- Finitura: CROMATA
- Attacchi alle tubazioni: 3/4" M-M con inserto testa piana/eurokonus
- Rubinetto di scarico per evacuazione fanghi
- Pressione nominale: 10 bar
- Temperatura massima di esercizio: 110°C
- **Nr. 2 kit di tenuta per tubo rame Ø 18mm attacco 3/4" eurokonus**
- **Kit di allacciamento Ø 18mm**
 - tubo rame lunghezza 100mm
 - calotta 3/4"
 - guarnizione di tenuta in EPDM per sede piana
- **Valvola di intercettazione a sfera mis. 3/4"**
- **Cartuccia estraibile**
- **Magnete estraibile**
- **Brevettato**



ART. 2277 CompactFAR

Codice	mis	Kv [m ³ /h]	€	conf	pacco
2277 34	3/4"	5,86	120,73	1	24

COMPACTFAR - Defangatore ultracompatto con attacchi in linea per impianti termici completo di magnete per l'eliminazione delle particelle ferrose.

- Corpo in ottone CB753S
- Finitura: BIANCO-CROMATA
- Attacchi alle tubazioni: 3/4" M-M con inserto testa piana/eurokonus
- Rubinetto di scarico per evacuazione fanghi
- Pressione nominale: 10 bar
- Temperatura massima di esercizio: 110°C
- **Nr. 2 kit di tenuta per tubo rame Ø 18mm attacco 3/4" eurokonus**
- **Kit di allacciamento Ø 18mm**
 - tubo rame lunghezza 100mm
 - calotta 3/4"
 - guarnizione di tenuta in EPDM per sede piana
- **Cartuccia estraibile**
- **Magnete estraibile**
- **Brevettato**



ART. 2279 CompactFAR

Codice	mis	Kv [m ³ /h]	€	conf	pacco
2279 34	3/4"	5,86	108,57	1	24

FUNZIONAMENTO ED ESEMPI D'INSTALLAZIONE

Il defangatore COMPACTFAR è un dispositivo che separa dall'acqua le impurità presenti nelle tubazioni degli impianti di riscaldamento che potrebbero provocare rotture e malfunzionamenti della caldaia.

CARATTERISTICHE TECNICHE

Corpo: Ottone CB753S
Rubinetto inferiore: Ottone CW617N
Temperatura max d'esercizio: 110°C

Pressione nominale: 10 bar
Cartuccia filtrante: PA6
O-Ring: EPDM
Velocità max fluido: 1.4 m/s

ATTENZIONE: data la presenza di parti magnetiche, si raccomanda ai portatori di pacemaker di stare a debita distanza durante il funzionamento e la manutenzione. Si presti attenzione anche all'impiego di apparecchiature elettroniche in prossimità dei magneti per evitare di comprometterne il funzionamento.

INSTALLAZIONE

Il defangatore COMPACTFAR deve essere posizionato preferibilmente sul circuito di ritorno prima dell'ingresso in caldaia, in modo tale da intercettare le impurità che potrebbero danneggiare la caldaia e i circolatori.

Attenzione! Per un corretto funzionamento il defangatore deve essere sempre installato in posizione verticale.

COMPACTFAR con attacchi a squadra

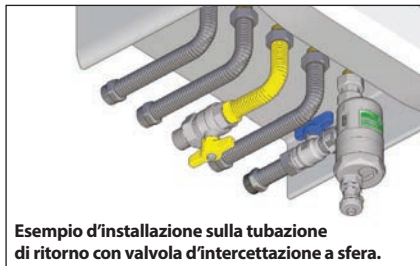

COMPACTFAR con attacchi in linea



Inserendo o rimuovendo gli adattatori bianchi in poliammide rinforzato già presenti sulle derivazioni, il defangatore può avere sia l'attacco a testa piana sia l'attacco Eurokonus da 3/4".

Il defangatore si può collegare al muro sia nel caso di un attacco da 3/4" maschio testa piana (A) sia Eurokonus (B).



A - Attacco a muro 3/4" testa piana



B - Attacco a muro 3/4" Eurokonus

Raccordo eccentrico cromato con calotte mobili.
• Attacchi: 3/4" femmina-femmina

**ART. 5565**

Codice	interasse	mis	€	conf
5565 234	cm. 2	3/4"x3/4"	11,25	1

Raccordo adattatore cromato per tubo rame.
• Attacchi: 3/4"x18

**ART. 5807**

Codice	mis	€	conf
5807 34G18	3/4" - Ø18	6,73	1

Raccordo di giunzione in ottone cromato con calotta mobile.
• Attacchi: maschio-femmina
• Guarnizione piana in EPDM
• Ottone stampato CW617N

**ART. 8323**

Codice	calotta F	codolo M	€	conf
8323 34	3/4"	3/4"	7,00	1

Valvola d'intercettazione a sfera F-F CROMATA con calotte mobili.

- Corpo e sfera in ottone stampato CW617N
- Sfera cromata
- Guarnizioni di tenuta in EPDM
- Pressione nominale: 16bar
- Attacchi: femmina-femmina

**ART. 3037C**

Codice	Ø calotte	maniglia	€	conf	pacco
3037 12BC	3/4"	blu	18,73	5	50

Valvola d'intercettazione a sfera F-F CROMATA con calotta mobile.

- Corpo e sfera in ottone stampato CW617N
- Sfera cromata
- Guarnizioni di tenuta in EPDM
- Pressione nominale: 16bar
- Attacchi: femmina-femmina

**ART. 3047C**

Codice	mis	Ø calotta	maniglia	€	conf	pacco
3047 12BC	1/2"	3/4"	blu	17,99	5	50
3047 3434BC	3/4"	3/4"	blu	18,43	5	50

Raccordo di giunzione in ottone cromato con calotta mobile.

- Corpo in ottone CW617N
- Attacchi: femmina-femmina
- Guarnizione piana in EPDM

**ART. 5304**

Codice	mis	€	conf
5304 3434	3/4"	9,75	25

Raccordo di giunzione in ottone cromato con calotta mobile.

- Corpo in ottone CW617N
- Attacchi: maschio-femmina
- Guarnizione piana in EPDM

**ART. 5254**

Codice	mis	€	conf
5254 3434	3/4"	7,95	25

Raccordo allungabile cromato.

- Corpo in ottone CW614N
- Calotte girevoli in ottone CW617N
- Doppio o-ring e guarnizioni di tenuta in EPDM

**ART. 8882**

Codice	estensione	mis	€	conf	pacco
8882 1534	35-50 mm	3/4"	16,78	5	-
8882 151	35-50 mm	1"	20,43	5	-

Valvola d'intercettazione CROMATA a sfera a squadra con doppia calotta mobile

- Corpo a sfera in ottone stampato CW617N
- Sfera cromata
- Guarnizioni di tenuta in EPDM
- Pressione nominale: 16bar
- Temperatura massima di esercizio: 95°C
- Attacchi: femmina-femmina

**ART. 3099C**

Codice	mis	Ø calotta	maniglia	€	conf	pacco
3099 34BC	3/4"	3/4"	blu	17,86	5	50

FUNZIONAMENTO ED ESEMPI D'INSTALLAZIONE

Nelle figure sottostanti è riportato un esempio d'installazione del defangatore COMPACTFAR con il raccordo allungabile Art. 8882 1534

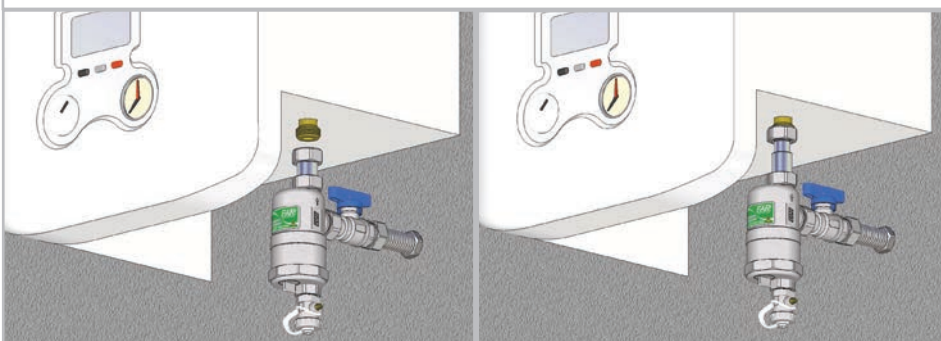

Esempio d'installazione Art. 5304 su defangatore COMPACTFAR, posizionato sotto caldaia



POCKETFAR - Filtro Defangatore cromato per impianti termici completo di magneti per l'eliminazione delle particelle ferrose.

- Corpo in ottone CB753S
- Vaso di raccolta fanghi in PA12
- Rete interna in acciaio AISI304 con grado di filtrazione di 700µm
- Attacchi alle tubazioni 3/4" M-F
- Raccordo estensibile di 1cm per allacciamento alla caldaia
- Magnete estraibile in neodimio
- Maniglia di apertura/chiusura per manutenzione straordinaria

ART. 2280
POCKETFAR

Codice	mis	Kv [m ³ /h]	€	conf	pacco
2280 34	3/4"	3,4	73,90	1	20

FUNZIONAMENTO ED ESEMPI D'INSTALLAZIONE

Il filtro defangatore POCKETFAR, installato dopo un accurato lavaggio dell'impianto, blocca le impurità e le piccole parti metalliche che si formano nel tempo all'interno dell'impianto di riscaldamento, salvaguardando la durata della caldaia.

INSTALLAZIONE

Il filtro defangatore deve essere installato sul circuito di ritorno prima dell'ingresso in caldaia, in modo tale da intercettare le impurità che potrebbero danneggiare la caldaia e il circolatore.

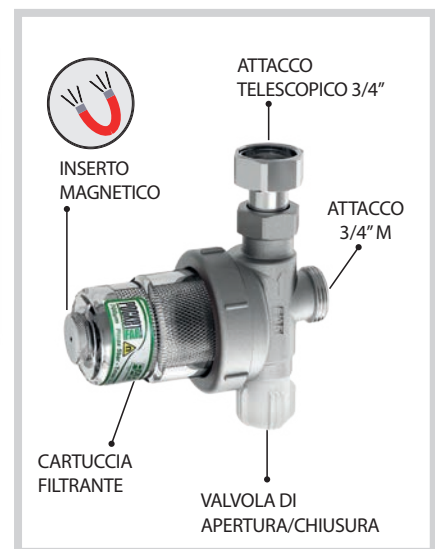
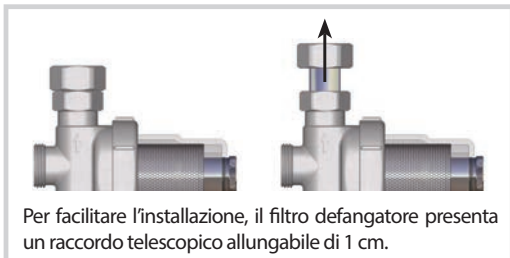

CARATTERISTICHE TECNICHE

Corpo: Ottone CB753S	Temperatura massima d'esercizio: 85°C	Attacco lato caldaia: calotta mobile 3/4"
Volantino bianco: ABS	Grado di filtrazione: 700 µm	
Cartuccia filtrante: AISI304	Pressione massima d'esercizio: 4 bar	Attacco lato impianto: 3/4" M Eurokonus con inserto testa piana
O-Ring: EPDM		

Defangatore per impianti termici.

- Corpo in ottone CB753S
- **Attacchi per tubo rame**
- Attacco nella parte superiore da 1/2" con tappo
- Rubinetto di scarico per evacuazione fanghi
- Pressione nominale: 10 bar
- Temperatura massima di esercizio: 110°C
- **Brevettato**

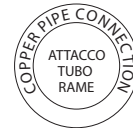

COMPLETO DI COIBENTAZIONE

ART. 2203

Codice	mis	Kv [m ³ /h]	€	conf pacco	
2203 3422	Ø22	11,1	85,65	1	6
2203 128	Ø28	19,1	87,21	1	6

ART. 2204

Codice	mis	Kv [m ³ /h]	€	conf pacco	
2204 3422	Ø22	11,1	105,07	1	6
2204 128	Ø28	19,1	106,63	1	6

Defangatore per impianti termici completo di magneti per eliminazione particelle ferrose.

- Corpo in ottone CB753S
- **Attacchi per tubo rame**
- Attacco nella parte superiore da 1/2" con tappo
- Rubinetto di scarico per evacuazione fanghi
- Pressione nominale: 10 bar
- Temperatura massima di esercizio: 110°C
- **Magneti estraibili**
- **Brevettato**

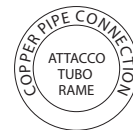

COMPLETO DI COIBENTAZIONE

ART. 2214

Codice	mis	Kv [m ³ /h]	€	conf pacco	
2214 3422	Ø22	11,1	133,28	1	6
2214 128	Ø28	19,1	134,84	1	6

ART. 2215

Codice	mis	Kv [m ³ /h]	€	conf pacco	
2215 3422	Ø22	11,1	152,14	1	6
2215 128	Ø28	19,1	153,70	1	6

Defangatore orientabile per impianti termici.

- Corpo in ottone CB753S
- **Attacchi per tubo rame**
- Attacco nella parte superiore da 1/2" con tappo
- Rubinetto di scarico per evacuazione fanghi
- Pressione nominale: 10 bar
- Temperatura massima di esercizio: 110°C
- **Brevettato**

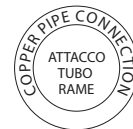

COMPLETO DI COIBENTAZIONE

ART. 2210

Codice	mis	Kv [m ³ /h]	€	conf pacco	
2210 3422	Ø22	8,7	140,84	1	6
2210 128	Ø28	10,7	142,41	1	6

ART. 2211

Codice	mis	Kv [m ³ /h]	€	conf pacco	
2211 3422	Ø22	8,7	199,50	1	6
2211 128	Ø28	10,7	201,06	1	6

Defangatore orientabile per impianti termici completo di magneti per l'eliminazione delle particelle ferrose.

- Corpo in ottone CB753S
- **Attacchi per tubo rame**
- Attacco nella parte superiore da 1/2" con tappo
- Rubinetto di scarico per evacuazione fanghi
- Pressione nominale: 10 bar
- Temperatura massima di esercizio: 110°C
- **Magneti estraibili**
- **Brevettato**

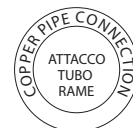

COMPLETO DI COIBENTAZIONE

ART. 2216

Codice	mis	Kv [m ³ /h]	€	conf pacco	
2216 3422	Ø22	8,7	194,39	1	6
2216 128	Ø28	10,7	195,94	1	6

ART. 2217

Codice	mis	Kv [m ³ /h]	€	conf pacco	
2217 3422	Ø22	8,7	232,34	1	6
2217 128	Ø28	10,7	233,90	1	6

DISAERATORI

Il disaeratore FAR e' un dispositivo adatto all'utilizzo su impianti di riscaldamento e raffrescamento per l'eliminazione delle bolle e microbolle presenti all'interno del circuito. La presenza di aria all'interno dell'impianto può provocare corrosioni alle parti interne delle tubazioni, portare a malfunzionamenti e rotture dei componenti installati sull'impianto, come ad esempio i circolatori, oltre a diminuire l'efficienza energetica degli elementi radianti e causare rumorosità.

La cartuccia è strutturata in modo tale che ogni particella d'aria presente nell'acqua trovi davanti a sé un ostacolo che comporterà la perdita dell'energia cinetica, con conseguente risalita delle bolle verso l'alto. Per deviare ulteriormente il flusso, sulle barre verticali della cartuccia sono presenti delle alette che tendono a guidare le particelle verso l'alto.

Il posizionamento ideale del disaeratore negli impianti di riscaldamento è sulla tubazione di mandata appena dopo la caldaia, dove la temperatura del fluido è più alta. Questo perché durante la fase di riscaldamento dell'acqua nella caldaia vengono a crearsi microbolle che possono recare danni ai componenti o malfunzionamenti. È raccomandato l'inserimento del disaeratore tra due valvole d'intercettazione che permetteranno così la manutenzione.

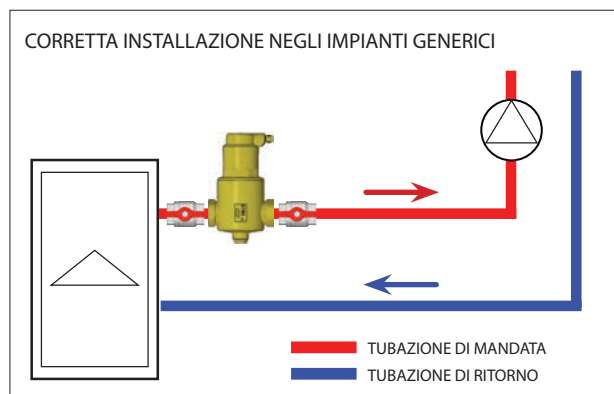
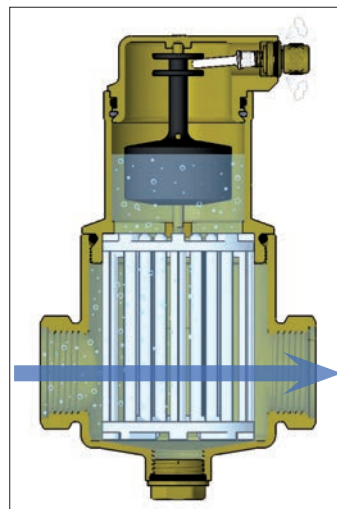

È possibile ruotare la valvola di sfogo aria di 360° e indirizzare così lo scarico dove risulta più opportuno, senza dover arrestare l'impianto.

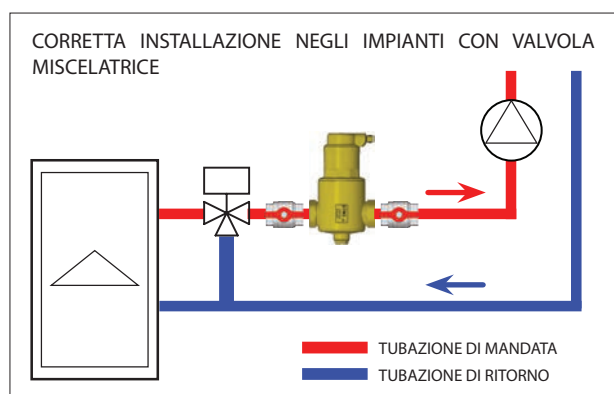
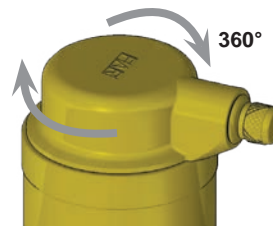

Il disaeratore orientabile è adatto all'installazione su tubazioni con disposizione verticale ed orizzontale in quanto la parte con gli attacchi filettati può ruotare di 360° attorno al proprio asse.

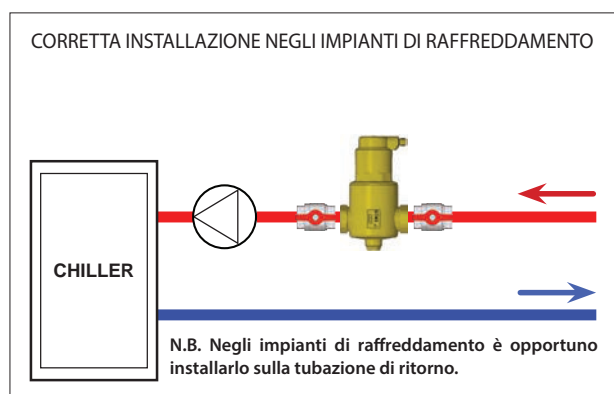

Nel caso si verificano perdite dalla valvola di sfogo aria occorre pulirla o sostituirla procedendo in questo modo: rimuovere completamente il cappuccio e con l'aiuto di una chiave a brugola da 4mm svitare la valvolina di sfogo per poi procedere con la pulizia o la sostituzione (Fig.1). Per il corretto inserimento dell'asta sul galleggiante, riavvitare come illustrato in Fig.2, con il corpo superiore del disaeratore sottosopra e la valvolina orizzontale.

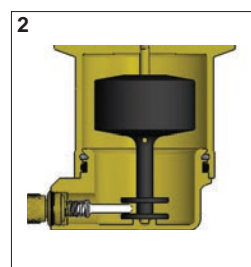
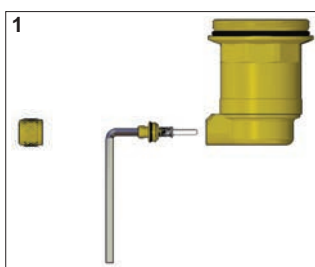

Disaeratore per impianti termici.

- Corpo in ottone CB753S
- Attacchi alle tubazioni: F-F
- Attacco nella parte inferiore da 1/2" con tappo
- Dispositivo di sfogo aria orientabile
- Pressione nominale: 10 bar
- Pressione massima di scarico: 10 bar
- Temperatura massima di esercizio: 110°C
- **Brevettato**

ART. 2250

Codice	mis	Kv [m ³ /h]	€	conf pacco	
2250 34	3/4"	13,2	117,21	1	6
2250 1	1"	17,9	123,41	1	6
2250 114	1"1/4	32,4	136,92	1	6
2250 112	1"1/2	40,6	151,32	1	6
2250 2	2"	73,1	167,23	1	6



COMPLETO DI COIBENTAZIONE

ART. 2251

Codice	mis	Kv [m ³ /h]	€	conf pacco	
2251 34	3/4"	13,2	140,05	1	6
2251 1	1"	17,9	147,43	1	6
2251 114	1"1/4	32,4	161,02	1	6
2251 112	1"1/2	40,6	177,50	1	6
2251 2	2"	73,1	194,96	1	6

Disaeratore orientabile per impianti termici.

- Corpo in ottone CB753S
- Attacchi alle tubazioni: F-F
- Attacco nella parte inferiore da 1/2" con tappo
- Dispositivo di sfogo aria orientabile
- Pressione nominale: 10 bar
- Pressione massima di scarico: 10 bar
- Temperatura massima di esercizio: 110°C
- **Brevettato**

ART. 2253

Codice	mis	Kv [m ³ /h]	€	conf pacco	
2253 34	3/4"	10,2	185,25	1	6
2253 1	1"	12	194,30	1	6
2253 114	1"1/4	13,9	211,12	1	6



COMPLETO DI COIBENTAZIONE

ART. 2263

Codice	mis	Kv [m ³ /h]	€	conf pacco	
2263 34	3/4"	10,2	228,31	1	6
2263 1	1"	12	237,91	1	6
2263 114	1"1/4	13,9	246,97	1	6

DISMART - Disaeratore orientabile per impianti termici.

- Corpo in ottone CB753S
- Attacchi alle tubazioni: F-F
- Attacco nella parte inferiore da 1/2" con tappo
- Dispositivo di sfogo aria orientabile
- Pressione nominale: 10 bar
- Pressione massima di scarico: 10 bar
- Temperatura massima di esercizio: 110°C
- **Brevettato**



DiSmart

ART. 2254

Codice	mis	Kv [m ³ /h]	€	conf pacco	
2254 34	3/4"	6,8	126,94	1	15
2254 1	1"	7,5	136,19	1	15

Disaeratore per impianti termici con attacchi flangiati.

- Corpo in acciaio con superficie esterna verniciata
- Attacchi alle tubazioni con flange UNI EN 1092-1
- Attacco nella parte inferiore da 1/2" con tappo
- Attacco supplementare nella parte alta da 1" con tappo
- Dispositivo di sfogo aria orientabile con valvola di intercettazione
- Valvolina di sfogo aria manuale
- Pressione nominale: 10 bar
- Pressione massima di scarico: 10 bar
- Temperatura massima di esercizio: 100°C
- Fornito con guscio di coibentazione anticondensa in PE

* Disponibili solo su ordinazione



ART. 2258

Codice	mis	€	conf pacco	
2258 50	DN50	1.120,14	1	1
2258 65	DN65	1.195,88	1	1
2258 80	DN80	1.650,44	1	1
2258 100	DN100	2.019,51	1	1
2258 125	DN125	3.046,00	1	1
2258 150	DN150	3.177,00	1	1

Disaeratore per impianti termici.

- Corpo in ottone CB753S
- **Attacchi per tubo rame**
- Attacco nella parte inferiore da 1/2" con tappo
- Dispositivo di sfogo aria orientabile
- Pressione nominale: 10 bar
- Pressione massima di scarico: 10 bar
- Temperatura massima di esercizio: 110°C
- **Brevettato**

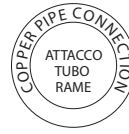

COMPLETO DI COIBENTAZIONE

ART. 2255

Codice	mis	Kv [m³/h]	€	conf pacco	
2255 3422	Ø22	11,1	121,41	1	6
2255 128	Ø28	19,1	122,97	1	6

ART. 2256

Codice	mis	Kv [m³/h]	€	conf pacco	
2256 3422	Ø22	11,1	144,24	1	6
2256 128	Ø28	19,1	145,81	1	6

Disaeratore orientabile per impianti termici.

- Corpo in ottone CB753S
- **Attacchi per tubo rame**
- Attacco nella parte inferiore da 1/2" con tappo
- Dispositivo di sfogo aria orientabile
- Pressione nominale: 10 bar
- Pressione massima di scarico: 10 bar
- Temperatura massima di esercizio: 110°C
- **Brevettato**

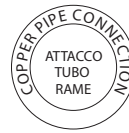

COMPLETO DI COIBENTAZIONE

ART. 2257

Codice	mis	Kv [m³/h]	€	conf pacco	
2257 3422	Ø22	8,7	189,45	1	6
2257 128	Ø28	10,7	191,02	1	6

ART. 2267

Codice	mis	Kv [m³/h]	€	conf pacco	
2267 3422	Ø22	8,7	235,21	1	6
2267 128	Ø28	10,7	237,94	1	6

DISMART - Disaeratore orientabile per impianti termici.

- Corpo in ottone CB753S
- **Attacchi per tubo rame**
- Attacco nella parte inferiore da 1/2" con tappo
- Dispositivo di sfogo aria orientabile
- Pressione nominale: 10 bar
- Pressione massima di scarico: 10 bar
- Temperatura massima di esercizio: 110°C
- **Brevettato**

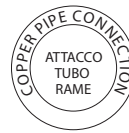

DiSmart

ART. 2259

Codice	mis	Kv [m³/h]	€	conf pacco	
2259 3422	Ø22	6,3	131,15	1	15
2259 128	Ø28	7,5	132,72	1	15

COMBIFAR - Defangatore-Disaeratore per impianti termici.

- Corpo in ottone CB753S
- Attacchi alle tubazioni: F-F
- Pressione nominale: 10 bar
- Pressione massima di scarico: 10 bar
- Temperatura massima di esercizio: 110°C
- Dispositivo di sfogo aria orientabile
- Rubinetto di scarico per evacuazione fanghi
- **Brevettato**



COMBIFAR - Defangatore-Disaeratore per impianti termici completo di magneti per eliminazione particelle ferrose.

- Corpo in ottone CB753S
- Attacchi alle tubazioni: F-F
- Pressione nominale: 10 bar
- Pressione massima di scarico: 10 bar
- Temperatura massima di esercizio: 110°C
- Dispositivo di sfogo aria orientabile
- Rubinetto di scarico per evacuazione fanghi
- **Magneti estraibili**
- **Brevettato**



ART. 2220

Codice	mis	Kv [m ³ /h]	€	conf pacco	
2220 34	3/4"	13,2	150,95	1	5
2220 1	1"	17,9	161,88	1	5

COMBIFAR - Defangatore-Disaeratore orientabile per impianti termici.

- Corpo in ottone CB753S
- Attacchi alle tubazioni: F-F
- Pressione nominale: 10 bar
- Pressione massima di scarico: 10 bar
- Temperatura massima di esercizio: 110°C
- Dispositivo di sfogo aria orientabile
- Rubinetto di scarico per evacuazione fanghi
- **Brevettato**



ART. 2225

Codice	mis	Kv [m ³ /h]	€	conf pacco	
2225 34	3/4"	13,2	209,91	1	5
2225 1	1"	17,9	221,20	1	5

COMBIFAR - Defangatore-Disaeratore orientabile per impianti termici per eliminazione particelle ferrose.

- Corpo in ottone CB753S
- Attacchi alle tubazioni: F-F
- Pressione nominale: 10 bar
- Pressione massima di scarico: 10 bar
- Temperatura massima di esercizio: 110°C
- Dispositivo di sfogo aria orientabile
- Rubinetto di scarico per evacuazione fanghi
- **Magneti estraibili**
- **Brevettato**



ART. 2229

Codice	mis	Kv [m ³ /h]	€	conf pacco	
2229 34	3/4"	10	222,64	1	5
2229 1	1"	10,7	231,72	1	5
2229 114	1"1/4	13,4	237,55	1	5

ART. 2231

Codice	mis	Kv [m ³ /h]	€	conf pacco	
2231 34	3/4"	10	263,07	1	5
2231 1	1"	10,7	272,12	1	5
2231 114	1"1/4	13,4	285,43	1	5

COMBIFAR - Defangatore-Disaeratore per impianti termici.

- Corpo in ottone CB753S
- **Attacchi per tubo rame**
- Pressione nominale: 10 bar
- Pressione massima di scarico: 10 bar
- Temperatura massima di esercizio: 110°C
- Dispositivo di sfogo aria orientabile
- Rubinetto di scarico per evacuazione fanghi
- **Brevettato**



COMBIFAR - Defangatore-Disaeratore per impianti termici completo di magneti per eliminazione particelle ferrose.

- Corpo in ottone CB753S
- **Attacchi per tubo rame**
- Pressione nominale: 10 bar
- Pressione massima di scarico: 10 bar
- Temperatura massima di esercizio: 110°C
- Dispositivo di sfogo aria orientabile
- Rubinetto di scarico per evacuazione fanghi
- **Magneti estraibili**
- **Brevettato**



ART. 2222

Codice	mis	Kv [m ³ /h]	€	conf pacco	
2222 3422	Ø22	11,1	155,16	1	5
2222 128	Ø28	19,1	156,71	1	5

ART. 2227

Codice	mis	Kv [m ³ /h]	€	conf pacco	
2227 3422	Ø22	11,1	214,13	1	5
2227 128	Ø28	19,1	215,69	1	5

COMBIFAR - Defangatore-Disaeratore orientabile per impianti termici.

- Corpo in ottone CB753S
- **Attacchi per tubo rame**
- Pressione nominale: 10 bar
- Pressione massima di scarico: 10 bar
- Temperatura massima di esercizio: 110°C
- Dispositivo di sfogo aria orientabile
- Rubinetto di scarico per evacuazione fanghi
- **Brevettato**



COMBIFAR - Defangatore-Disaeratore orientabile per impianti termici completo di magneti per eliminazione particelle ferrose.

- Corpo in ottone CB753S
- **Attacchi per tubo rame**
- Pressione nominale: 10 bar
- Pressione massima di scarico: 10 bar
- Temperatura massima di esercizio: 110°C
- Dispositivo di sfogo aria orientabile
- Rubinetto di scarico per evacuazione fanghi
- **Magneti estraibili**
- **Brevettato**



ART. 2233

Codice	mis	Kv [m ³ /h]	€	conf pacco	
2233 3422	Ø22	8,7	226,84	1	5
2233 128	Ø28	11,5	228,40	1	5

ART. 2235

Codice	mis	Kv [m ³ /h]	€	conf pacco	
2235 3422	Ø22	8,7	267,27	1	5
2235 128	Ø28	11,5	268,83	1	5

Neutralizzatore condensa acida delle caldaie completo di:

- n° 1 raccordo curvo con calotta 3/4" e attacco portagomma
- n° 1 raccordo diritto con calotta 3/4" e attacco portagomma
- n° 1 ricarica granulata
- n° 1 supporto per fissaggio a muro

Informazioni a Pag. 44-45

SKUDOFAR
line



ART. 2400

Codice	Ø tubo	€	conf pacco	
2400 3416	16	55,22	1	16
2400 3420	20	55,50	1	16

Raccordi per neutralizzatore condensa acida.



ART. 2401

Codice	Ø tubo	€	conf pacco	
2401 3416	16	10,47	1	-
2401 3420	20	10,75	1	-

Ricarica granulata per neutralizzatore condensa acida.

- Confezione da 150 g
- Carbonato di calcio con additivi



ART. 9454

Codice	€	conf
9454 150	4,41	1

FUNZIONAMENTO ED ESEMPI D'INSTALLAZIONE

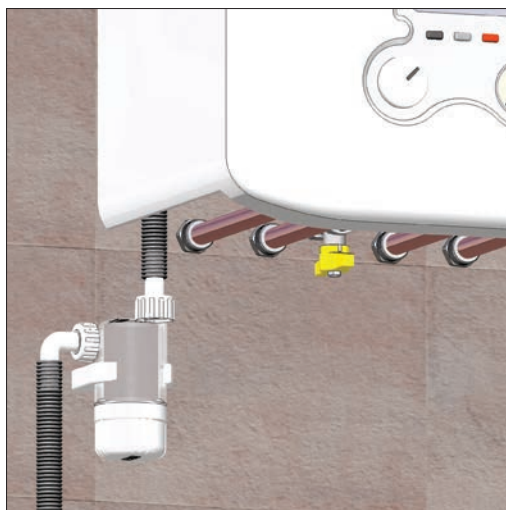

Il neutralizzatore di condensa è un dispositivo che, installato sulla tubazione di scarico della caldaia a condensazione, regola il pH dell'acqua rendendolo alcalino.

Questo permette di preservare le tubazioni e le grondaie di scarico che nel tempo verrebbero corrose dall'acidità della condensa.

È consigliato sostituire annualmente il granulato che corregge il pH per garantire una protezione sempre efficace.

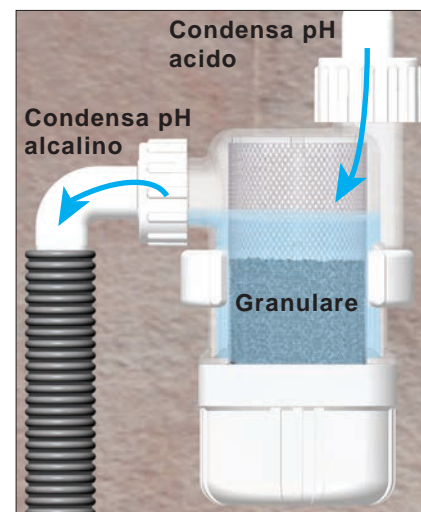

POLYFAR - Dosatore di polifosfati proporzionale adatto a proteggere da calcare ed incrostazioni gli impianti sanitari, completo di:

- filtro in AISI304 con grado di filtrazione 100 µm
- valvola di intercettazione
- nr. 1 ricarica di polifosfati
- kit raccordo con valvola di ritegno
- Corpo in ottone CW617N cromato
- Raccordo in ottone CW617N cromato
- Ghiera: PA 66 G 30
- Bicchiere: GRILAMID® TR
- Tenute: EPDM perossidico
- Attacchi: 1/2" F
- Raccordo con dado girevole: 1/2" M x 1/2" F
- Tappo: 1/2" M
- Fluidi compatibili: acqua
- Pressione max: 8 bar
- Pressione diff: ΔP 0,29Bar
- Temperatura ambiente: 5-40°C
- Temperatura d'esercizio: 5-30°C
- Autonomia cartuccia: ≈ 35-40 m³ *

* Dati riferiti ad acqua con durezza media 12°f, pH7, temperatura 20°C ed utilizzo medio di acqua calda sanitaria.

NB Utilizzare solo cartucce originali FAR (Art. 9452)

Informazioni a Pag. 44-45
SKUDOFAR
line



ART. 2410 PolyFAR

Codice	mis	Kv [m ³ /h]	€	conf	pacco
2410 12	1/2"	1,5	128,70	1	-

Guscio di coibentazione anticondensa in PE espanso per dosatore di polifosfati (ART. 2410).



ART. 2411

Codice	€	conf	pacco
2411 12CT	28,15	1	-

Cartucce di ricambio di polifosfati in confezioni da 2 pezzi.

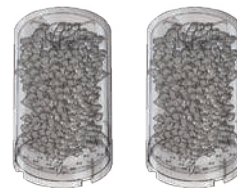

ART. 9452

Codice	€	conf
9452	22,50	1

FUNZIONAMENTO ED ESEMPI D'INSTALLAZIONE



Il filtro dosatore di polifosfati PolyFAR deve essere installato sulla tubazione di acqua fredda a monte del generatore di acqua calda sanitaria (caldaia, scaldabagno, ecc.). Grazie al filtro a maglie in acciaio da 100 µm integrato, con il filtro dosatore PolyFAR non serve montare un ulteriore filtro di sicurezza a protezione del produttore di acqua calda sanitaria (come prescritto dalla norma UNI 8065).
Il dosatore PolyFAR può essere montato su tubazioni sia a squadra sia diritte grazie alla speciale configurazione del corpo in ottone con tre attacchi.



Grazie al raccordo con valvola di ritegno e alla valvola a sfera incorporata, il dosatore potrà essere isolato rapidamente dal circuito per effettuare la manutenzione o la sostituzione della cartuccia di polifosfati.

SKUDO1 - Inibitore liquido per impianti di riscaldamento e/o raffrescamento.

- Contenuto della confezione: 1L
- Dosaggio 1L di prodotto per ogni 100L d'acqua contenuta nell'impianto



ART. 9455

SKUDOFAR
line

Codice € conf

9455 1	25,10	1
--------	-------	---

SKUDO3 - Pulitore liquido per impianti di riscaldamento e/o raffrescamento.

- Contenuto della confezione: 1L
- Dosaggio 1L di prodotto per ogni 100L d'acqua contenuta nell'impianto



ART. 9456

SKUDOFAR
line

Codice € conf

9456 1	25,10	1
--------	-------	---

SKUDO7 - Biocida liquido per impianti di riscaldamento e/o raffrescamento.

- Contenuto della confezione: 1L
- Dosaggio 1L di prodotto per ogni 100L d'acqua contenuta nell'impianto



ART. 9457

SKUDOFAR
line

Codice € conf

9457 1	25,10	1
--------	-------	---

SKUDOMONO - Condizionante monodose per impianti di riscaldamento e/o raffrescamento.

- Contenuto della confezione: 60gr
- Dosaggio 60gr di prodotto per ogni 200L d'acqua contenuta nell'impianto



ART. 9459

SKUDOFAR
line

Codice € conf

9459 06	34,20	1
---------	-------	---

COMPACT KIT per la protezione e il condizionamento del tuo impianto.

Contenuto della confezione:

- defangatore COMPACTFAR 3/4" con valvola di intercettazione
- condizionante monodose SKUDOMONO



ART. 2274SL

Codice mis Kv [m³/h] € conf pacco

2274 34SL	3/4"	6,35	149,25	1	24
-----------	------	------	--------	---	----

SMART KIT per la protezione e il condizionamento del tuo impianto.

Contenuto della confezione:

- defangatore SMART con valvole di intercettazione
- pulitore liquido SKUDO3
- inibitore liquido SKUDO1



ART. 2271SL

Codice mis Kv [m³/h] € conf pacco

2271 34SL	3/4"	6,8	224,99	1	15
-----------	------	-----	--------	---	----

SKUDOFAR line

La linea di prodotti SKUDOFAR nasce per la protezione dell'impianto al fine di garantire il corretto funzionamento di tutti i componenti installati. L'installazione dei prodotti SKUDOFAR consente:

- Riduzione dei consumi
- Aumento dell'efficienza
- Riduzione del rumore
- Riduzione usura componenti
- Corretto trattamento dell'acqua in ingresso e della condensa

Questi prodotti sono stati pensati e realizzati seguendo le corrette regole di installazione e le indicazioni delle normative vigenti.

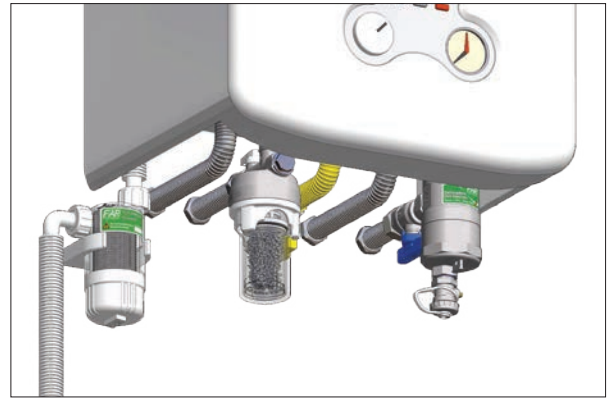

Esempio di installazione di: Neutralizzatore, filtro dosatore PolyFAR e defangatore CompactFAR sotto una caldaia domestica.



Neutralizzatore di condensa

Utile per trattare la condensa acida prodotta dalle caldaie a condensazione prima di convogliarla nello scarico. Neutralizzando la condensa si evita che l'acidità della stessa provochi problemi di corrosione a gronde, canali o tubazioni di scarico.

Filtro dosatore di polifosfati PolyFAR

All'ingresso dell'impianto sanitario, le normative vigenti prescrivono l'installazione di un filtro e di un dispositivo che agisca sulla durezza dell'acqua, riducendola, in modo da eliminare il calcare. Il Filtro dosatore PolyFAR è un dispositivo che unisce le due esigenze in quanto riduce la durezza dell'acqua attraverso l'azione dei polifosfati in cristalli e ferma le impurità tramite una cartuccia filtro incorporata.



Disaeratori FAR

L'eliminazione dell'aria nei circuiti di riscaldamento e raffreddamento consente di ridurre i consumi, il rumore e preservare l'integrità dei componenti dell'impianto. Le attuali normative prevedono l'installazione di appositi dispositivi che consentano di separare l'aria e scaricarla automaticamente all'esterno. I disaeratori FAR, installati nelle vicinanze del generatore di calore, garantiscono l'eliminazione dell'aria presente nell'impianto attraverso l'utilizzo di una cartuccia brevettata e di un efficiente sistema di scarico orientabile.

Defangatori magnetici FAR

I defangatori magnetici sono componenti indispensabili per garantire l'efficienza degli impianti di riscaldamento e raffreddamento e FAR ne propone una vasta gamma. Tutte le versioni hanno una elevata efficienza di separazione delle particelle sospese grazie alla cartuccia brevettata ed alla combinazione dell'effetto di magnetico e gravitazionale, preservando l'integrità di tutti i componenti installati.



Additivi chimici SKUDOFAR

Seguendo le indicazioni dell'attuale normativa, FAR propone una serie di prodotti chimici dedicati al trattamento dell'acqua degli impianti di riscaldamento e raffreddamento nuovi o da riqualificare.

SKUDO1 inibitore	per proteggere l'impianto da corrosioni, incrostazioni, calcare, formazione di idrogeno e sviluppo di microrganismi.
SKUDO3 pulitore	per rimuovere fanghi, incrostazioni e detriti ripristinando il corretto funzionamento dell'impianto.
SKUDO7 biocida	per il controllo e l'eliminazione di microrganismi, di batteri e alghe negli impianti o come risanante.
SKUDOMONO condizionante	per proteggere gli impianti dalla corrosione e dalla proliferazione algale.

Gruppo di riempimento automatico cromato per impianti a circuito chiuso completo di manopola numerata per la regolazione della pressione, valvola di ritegno, rubinetto di arresto e filtro in ingresso.

- Attacco in entrata (bocchettone): 1/2" M
- Attacco in uscita: 1/2" F
- Attacco manometro: 1/4" F
- Temperatura massima di esercizio: 95°C
- Temperatura minima di esercizio: 5°C
- Pressione massima a monte: 10 bar
- Pressione di taratura: 0,5÷4 bar



CON ATTACCO MANOMETRO

ART. 2105

Codice	mis	€	conf pacco	
2105 12	1/2"	51,69	1	20



COMPLETO DI MANOMETRO

ART. 2106

Codice	mis	€	conf pacco	
2106 12	1/2"	60,09	1	20

FUNZIONAMENTO ED ESEMPI D'INSTALLAZIONE

Il gruppo di riempimento è un dispositivo in grado di portare automaticamente l'impianto di riscaldamento alla pressione impostata. L'impiego del gruppo è utile anche per compensare gli abbassamenti di pressione dovuti all'espulsione di aria dal circuito tramite le valvole di sfogo. Normalmente viene installato sulla linea di alimentazione dell'impianto tra due valvole di intercettazione per poter rimuovere il componente senza dover svuotare l'impianto. È possibile installare il gruppo con un by-pass per diminuire i tempi di riempimento dell'impianto. In questo modo si riempie per due terzi l'impianto con il by-pass e il rimanente con il gruppo, per consentire ad eventuali bolle d'aria di evacuare dall'impianto senza difficoltà.



Il gruppo di riempimento può essere installato in posizione orizzontale e verticale, ma non capovolto.

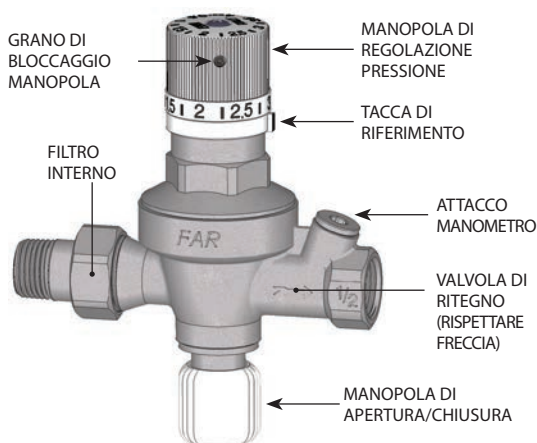
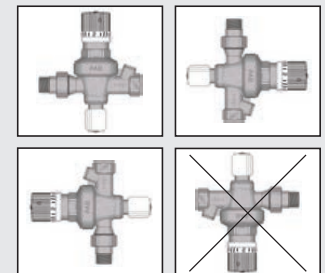

MANOPOLA DI REGOLAZIONE PRESSIONE

I valori di pressione sono tampografati sulla manopola. Per il settaggio prendere come riferimento la tacca nera indicata.



Una volta effettuato il riempimento e la taratura della pressione dell'impianto chiudere la manopola di apertura/chiusura. Nel caso di abbassamento di pressione di esercizio, riaprire la manopola di apertura/chiusura e l'impianto verrà riportato automaticamente alla pressione di taratura impostata inizialmente.

Gruppo di riempimento automatico cromato senza manometro per impianti a circuito chiuso completo di valvola di ritegno, rubinetto di arresto e filtro in ingresso.

- Attacco in entrata (bocchettone): 1/2" M
- Attacco in uscita: 1/2" F
- Attacco manometro: 1/4" F
- Temperatura massima di esercizio: 95°C
- Temperatura minima di esercizio: 5°C
- Pressione massima a monte: 10 bar
- Pressione di taratura: 0,5÷4 bar

ART. 2100

Codice	mis	€	conf pacco	
2100	1/2"	44,26	1	20

Gruppo di riempimento automatico cromato completo di manometro per impianti a circuito chiuso completo di valvola di ritegno, rubinetto di arresto e filtro in ingresso.

- Attacco in entrata (bocchettone): 1/2" M
- Attacco in uscita: 1/2" F
- Attacco manometro: 1/4" F
- Temperatura massima di esercizio: 95°C
- Temperatura minima di esercizio: 5°C
- Pressione massima a monte: 10 bar
- Pressione di taratura: 0,5÷4 bar
- Scala manometro: 0÷6 bar

ART. 2110

Codice	mis	€	conf pacco	
2110	1/2"	55,39	1	20

TERMOFAR - Miscelatore termostatico per impianti sanitari.

- Campo di regolazione: 30÷65°C
- Attacchi: femmina
- Temperatura massima ingresso: 95°C
- Trattamento superficiale interno/esterno TEA®PLUS

ART. 3950

Codice	mis	€	conf pacco	
3950 12	1/2"	63,75	1	60
3950 34	3/4"	66,65	1	60
3950 1	1"	70,86	1	60

TERMOFAR - Miscelatore termostatico per impianti sanitari.

- Campo di regolazione: 30÷65°C
- Attacchi: maschio completi di bocchettoni e guarnizioni
- Temperatura massima ingresso: 95°C
- Trattamento superficiale interno/esterno TEA®PLUS

ART. 3956

Codice	mis	€	conf pacco	
3956 12	1/2"	80,30	1	50
3956 34	3/4"	91,47	1	50
3956 1	1"	100,35	1	50
3956 114	1"1/4	515,31	1	-
3956 112	1"1/2	716,97	1	-

TERMOFAR - Miscelatore termostatico per impianti sanitari.

- Campo di regolazione: 30÷65°C
- **Valvole di ritegno su attacchi laterali**
- Attacchi: maschio completi di bocchettoni e guarnizioni
- Temperatura massima ingresso: 95°C
- Trattamento superficiale interno/esterno TEA®PLUS

ART. 3956VR

Codice	mis	€	conf pacco	
3956 12VR	1/2"	85,60	1	50
3956 34VR	3/4"	97,14	1	50
3956 1VR	1"	109,20	1	50

TERMOFAR - Miscelatore termostatico per impianti sanitari.

- Campo di regolazione: 30÷65°C
- Attacchi: maschio
- Temperatura massima ingresso: 95°C
- Trattamento superficiale interno/esterno TEA®PLUS

ART. 3957

Codice	mis	€	conf pacco	
3957 34	3/4"	63,75	1	60
3957 1	1"	66,65	1	60

Valvola di By-Pass differenziale a squadra.

- Corpo in ottone CW617N
- Attacchi: 3/4" M-F
- Taratura: 0,1 - 0,6 bar
- Cappuccio di protezione e regolazione



ART. 2020

Codice	mis	€	conf pacco	
2020 34	3/4"	51,89	1	50

Valvola di By-Pass differenziale diritta.

- Corpo in ottone CW617N
- Attacchi: 3/4" M-M
- Taratura: 0,1 - 0,6 bar
- Cappuccio di protezione e regolazione



ART. 2021

Codice	mis	€	conf pacco	
2021 34	3/4"	60,52	1	50

Rubinetto portamanometro maschio femmina, con premistoppa e flangia.

- Corpo in ottone CW617N
- Maniglia in plastica

ART. 2560

Codice	mis	€	conf pacco	
2560 14	1/4"	20,41	10	100
2560 38	3/8"	21,58	10	100
2560 12	1/2"	23,94	10	100



Serpentina portamanometro maschio e femmina girevole.

- Tubo rame Ø 8
- Raccorderia in ottone
- Diametri 1/4"-3/8"-1/2"



ART. 2561

Codice	mis	€	conf pacco	
2561 14	1/4"	13,22	10	100
2561 38	3/8"	14,18	10	100
2561 12	1/2"	15,66	10	100

Gruppo separatore d'aria giallo per impianti di riscaldamento.

- Corpo in ottone CB753S
- Manometro con scala 0÷4 bar
- Valvola sfogo aria automatica
- Valvola di sicurezza 3 bar certificata PED
- Attacco principale: 1" femmina
- Valvole di ritegno integrate per valvola sfogo aria e manometro



ART. 2112

Codice	mis	€	conf pacco	
2112	1"	62,57	1	10

Gruppo separatore d'aria giallo per impianti di riscaldamento.

- Corpo in ottone CB753S
- Manometro con scala 0÷4 bar
- Valvola sfogo aria automatica
- Valvola di sicurezza 3 bar certificata PED
- Attacco principale: 1" femmina
- Valvole di ritegno integrate per valvola sfogo aria e manometro
- Guscio di coibentazione

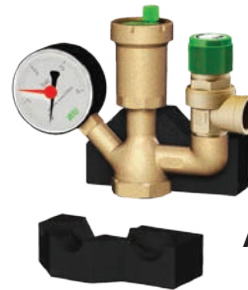

ART. 2113

Codice	mis	€	conf pacco	
2113	1"	76,62	1	10

Gruppo separatore d'aria giallo per impianti di riscaldamento.

- Corpo in ottone CB753S
- Manometro con scala 0÷4 bar
- Valvola sfogo aria automatica
- Valvola di sicurezza 3 bar certificata PED
- Attacco principale: 1" femmina
- Valvole di ritegno intercambiabili per valvola sfogo aria e manometro



ART. 2115

Codice	mis	€	conf pacco	
2115	1"	74,99	1	10

Gruppo separatore d'aria giallo per impianti di riscaldamento.

- Corpo in ottone CB753S
- Manometro con scala 0÷4 bar
- Valvola sfogo aria automatica
- Valvola di sicurezza 3 bar certificata PED
- Attacco principale: 1" femmina
- Valvole di ritegno intercambiabili per valvola sfogo aria e manometro
- Guscio di coibentazione



ART. 2116

Codice	mis	€	conf pacco	
2116	1"	95,91	1	10

Manometro Ø 63mm.

- Attacco 1/4" M radiale o posteriore
- Grado di protezione: IP 31
- Classe di precisione: Cl. 1,6
- Scala: 0÷4 bar
- Scala: 0÷6 bar
- Scala: 0÷10 bar
- Scala: 0÷25 bar



R= RADIALE	
P= POSTERIORE	

ART. 2500

Codice	scala pressione	mis	€	conf pacco	
2500 R04	0÷4 bar	1/4"	11,44	1	100
2500 R06	0÷6 bar	1/4"	11,44	1	100
2500 R10	0÷10 bar	1/4"	11,44	1	100
2500 R25	0÷25 bar	1/4"	11,44	1	100
2500 P04	0÷4 bar	1/4"	12,24	1	100
2500 P06	0÷6 bar	1/4"	12,24	1	100
2500 P10	0÷10 bar	1/4"	12,24	1	100

Termomanometro Ø 80mm.

- Attacco: posteriore centrale in ottone 1/4" M
- Valvola di ritegno: 1/4" F x 1/2" M
- Grado di protezione: IP 31
- Classe di precisione: Cl. 1,6
- Scala temperatura: 0÷120°C
- Scala pressione: 0÷4 bar
- Scala pressione: 0÷10 bar

ART. 2550

Codice	scala temperatura	scala pressione	€	conf pacco	
2550 P04	0÷120 °C	0-4 bar	30,55	1	50
2550 P10	0÷120 °C	0-10 bar	30,55	1	50

Termometro bimetallico Ø 40mm.

- Pozzetto con attacco 3/8" M
- Scala temperatura: 0÷120°C
- Guaina 36mm

ART. 2650

Codice	scala temperatura	mis	€	conf pacco	
2650	0÷120 °C	3/8"	12,07	1	240

Manometro Ø 50mm.

- Attacco 1/4" M radiale
- Grado di protezione: IP 31
- Classe di precisione: Cl. 1,6
- Scala: 0÷6 bar
- Scala: 0÷10 bar
- Scala: 0÷25 bar

ART. 2501

Codice	scala pressione	mis	€	conf pacco	
2501 R06	0÷6 bar	1/4"	11,44	1	100
2501 R10	0÷10 bar	1/4"	11,44	1	100
2501 R25	0÷25 bar	1/4"	11,44	1	100

Termometro bimetallico Ø 80mm.

- Pozzetto con attacco 1/2" M
- Scala temperatura: 0÷120°C
- Guaina: 50mm - 100mm

ART. 2600

Codice	scala temperatura	Guaina	mis	€	conf pacco	
2600	0÷120 °C	50mm	1/2"	14,15	1	50
2600 100	0÷120 °C	100mm	1/2"	20,85	1	50

Termometro bimetallico Ø 63mm.

- Pozzetto con attacco 3/8" M
- Scala temperatura: -30÷50°C
- Guaina 27mm

ART. 2601

Codice	scala temperatura	mis	€	conf pacco	
2601	-30÷50 °C	3/8"	13,49	1	50

Termometro bimetallico Ø 40mm.

- Pozzetto con attacco 3/8" M
- Scala temperatura: 0÷80°C
- Guaina 36mm

ART. 2651

Codice	scala temperatura	mis	€	conf pacco	
2651	0÷80 °C	3/8"	12,07	1	240

Collettore portastrumenti con accessori INAIL (Ex ISPEL) adatto per il controllo e la sicurezza delle centrali termiche con potenza termica superiore a 35 kW.

- Corpo collettore: Acciaio verniciato
- Temperatura max di esercizio: 110°C
- Pmax di esercizio: 10 bar
- **Attacchi principali: 1"1/4 - 1"1/2 - 2" con bocchettone**

Caratteristiche componenti:

- Predisposizione per valvola di sicurezza: 1x3/4" - 1x1" - 2x1"
- Pressostato di sicurezza
- Pressostato di minima
- Termostato di sicurezza a riarmo manuale INAIL (Ex ISPEL)
- Termometro INAIL (Ex ISPEL)
- Pozzetto per valvola di intercettazione combustibile
- Pozzetto di controllo INAIL (Ex ISPEL)
- Rubinetto porta manometro a tre vie
- Serpentina ammortizzatore e manometro INAIL (Ex ISPEL)



ART. 2118

Codice	mis	€	conf pacco	
2118 114	1"1/4	611,00	1	1
2118 112	1"1/2	628,00	1	1
2118 2	2"	679,00	1	1

Collettore portastrumenti con accessori INAIL (Ex ISPEL) adatto per il controllo e la sicurezza delle centrali termiche con potenza termica superiore a 35 kW.

- Corpo collettore: Acciaio verniciato
- Temperatura max di esercizio: 110°C
- Pmax di esercizio: 10 bar
- **Attacchi principali: DN50-DN65-DN80 (flange PN16 - UNI EN ISO 1092-1)**

Caratteristiche componenti:

- Predisposizione per valvola di sicurezza: 1x3/4" - 1x1" - 2x1"
- Pressostato di sicurezza
- Pressostato di minima
- Termostato di sicurezza a riarmo manuale INAIL (Ex ISPEL)
- Termometro INAIL (Ex ISPEL)
- Pozzetto per valvola di intercettazione combustibile
- Pozzetto di controllo INAIL (Ex ISPEL)
- Rubinetto porta manometro a tre vie
- Serpentina ammortizzatore e manometro INAIL (Ex ISPEL)



ART. 2118

Codice	mis	€	conf pacco	
2118 50	DN50	729,00	1	1
2118 65	DN65	834,00	1	1
2118 80	DN80	866,00	1	1

Collettore portastrumenti con attacco a muro e accessori.

- Corpo collettore: Acciaio verniciato
- Temperatura max di esercizio: 110°C
- Pmax di esercizio: 10 bar

Caratteristiche componenti:

- Attacco impianto: 3/4" Femmina
- Attacco vaso di espansione: 3/4" Femmina con calotta mobile
- Manometro: 0÷4 - 0÷10 bar
- Valvola di sicurezza ordinaria: 3 - 6 bar
- Valvola di sfogo aria automatica con ritegno

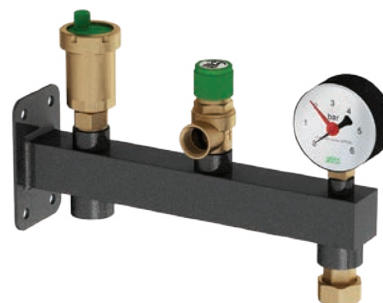

ART. 2119

Codice	mis	bar	€	conf pacco	
2119 0304	3/4"	3	182,00	1	1
2119 0610	3/4"	6	183,00	1	1

Termostato regolabile ad immersione.

- Conforme INAIL (ex ISPESL)
- Scala di regolazione: 10÷90°C
- Grado di protezione: IP40
- Guaina 1/2" (l=100mm)

ART. 7956

Codice	€	conf	pacco
7956	44,86	1	-

Termostato di sicurezza ad immersione.

- Conforme INAIL (ex ISPESL)
- Con riarmo manuale
- Intervento di blocco: 100°C (+0°C -6°C)
- Grado di protezione: IP40
- Guaina 1/2" (l=100mm)

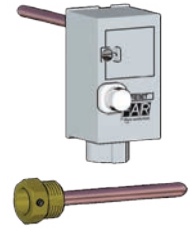
ART. 7954

Codice	€	conf	pacco
7954	60,27	1	-

Bitermostato di regolazione e sicurezza ad immersione.

- Conforme INAIL (ex ISPESL)
- Scala di regolazione: 10÷90°C
- Intervento di blocco: 100°C (+0°C -6°C)
- Con riarmo manuale
- Grado di protezione: IP40
- Guaina 1/2" (l=100mm)

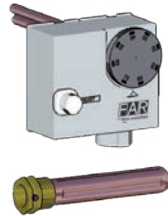
ART. 7952

Codice	€	conf	pacco
7952	99,66	1	-

Termostato regolabile a contatto.

- Scala di regolazione: 20÷90°C
- Grado di protezione: IP40

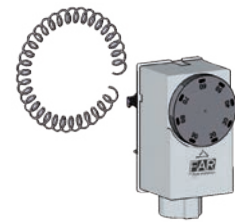
ART. 7951

Codice	€	conf	pacco
7951	33,97	1	-

Pressostato di MASSIMA con riarmo manuale.

- Conforme INAIL (ex ISPESL)
- Omologato PED
- Pretaratura: 3 bar
- Max temperatura fluido: 110°C
- Max temperatura ambiente: 50°C
- Corrente nominale: 16A (10A)
- Tensione nominale: 250V
- Grado di protezione: IP44
- Attacco: 1/4" femmina

ART. 7960

Codice	campo di regolazione	€	conf	pacco
7960	2-4,5 bar	41,65	1	20

Flussostato.

- Per tubazioni da 1" a 8"
- Temperatura d'impiego: -20÷100°C
- Pressione massima: 10bar
- Grado di protezione: IP65
- Attacco: 1" maschio

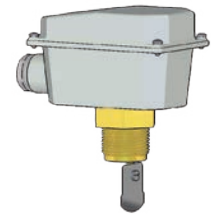
ART. 7955

Codice	€	conf	pacco
7955	165,12	1	-

Pressostato di MINIMA con riarmo manuale.

- Conforme INAIL (ex ISPESL)
- Omologato PED
- Pretaratura: 0,9 bar
- Max temperatura fluido: 110°C
- Max temperatura ambiente: 50°C
- Corrente nominale: 16A (10A)
- Tensione nominale: 250V
- Grado di protezione: IP44
- Attacco: 1/4" femmina

ART. 7961

Codice	campo di regolazione	€	conf	pacco
7961	0,5-1,7 bar	72,91	1	20

Pressostato per AUTOCLAVI.

- Max temperatura fluido: 110°C
- Max temperatura ambiente: 55°C
- Tipo di collegamento: Trifase e Monofase
- Corrente nominale: 16A (10A)
- Tensione nominale: 500V
- Grado di protezione: IP44
- Attacco: femmina 1/4" girevole

ART. 7962

Codice	campo di regolazione	€	conf	pacco
7962 01	1-5 bar	29,61	1	20
7962 02	3-12 bar	31,13	1	20

La valvola miscelatrice a tre vie è del tipo a sfera con passaggio totale.

I corpi valvola sono disponibili nelle versioni M-M, M-F e F-F nelle misure 1/2", 3/4", 1", 1"1/4.

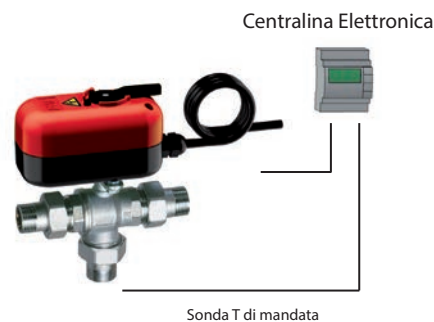
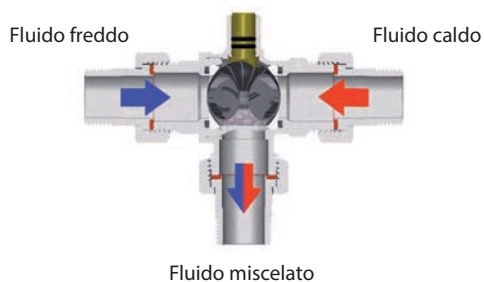

Una centralina elettronica opportunamente collegata al servocomando provvede, tramite il segnale di una sonda di temperatura installata all'uscita della valvola, a regolare la posizione della sfera al fine di ottenere il fluido miscelato alla temperatura desiderata.

Per gestire la valvola miscelatrice è necessario prevedere la regolazione elettronica:

- **Funzionamento a punto fisso**
- **Funzionamento climatico**

Art. 9612 - Composto da centralina elettronica e sonda di mandata.

Art. 9611 - Composto da centralina elettronica, sonda di mandata e sonda esterna.

Descrizione e schema di collegamento con centralina Art. 9612:

Lo schema riporta un esempio di collegamento della centralina elettronica Art. 9612 (con sonda di mandata) nel caso in cui la valvola miscelatrice sia installata con fluido freddo a sinistra e fluido caldo a destra. Nel caso in cui l'installazione sia con le tubazioni invertite rispetto a quanto riportato sopra, basta invertire anche i cavi di colore nero e marrone.

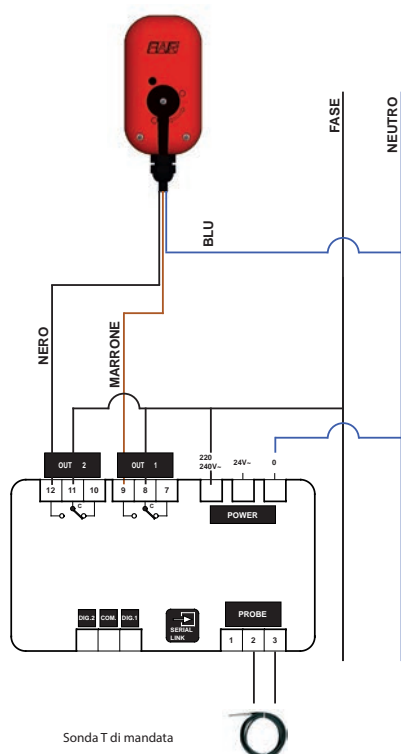

Descrizione e schema di collegamento con centralina Art. 9611:

Lo schema riporta un esempio di collegamento della centralina elettronica Art. 9611 (con sonda di mandata e sonda esterna) nel caso in cui la valvola miscelatrice sia installata con fluido caldo a sinistra e fluido freddo a destra. Nel caso in cui l'installazione sia con le tubazioni invertite rispetto a quanto riportato sopra, basta invertire anche i cavi di colore nero e marrone.

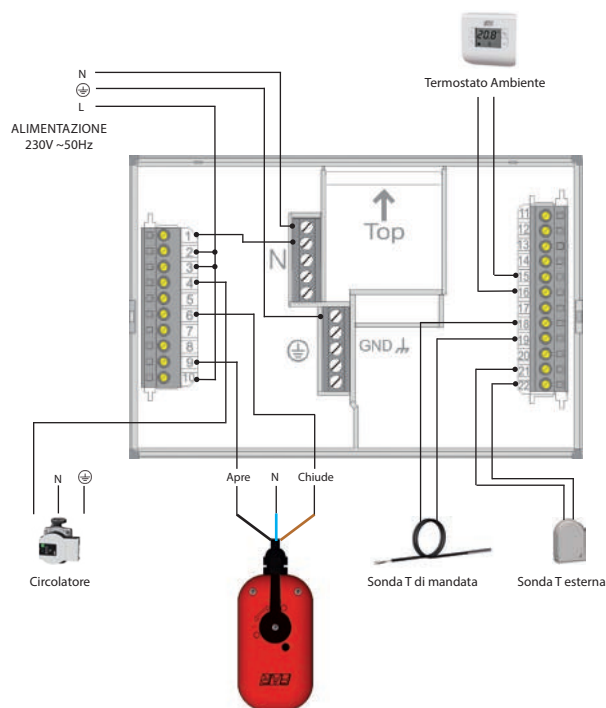

ART. 3010 - 3011

Descrizione dei collegamenti

COLORE	COLLEGAMENTO	DESCRIZIONE
BLU	NEUTRO	COLLEGAMENTO AL NEUTRO
MARRONE	FASE - CHIUDE	CHIUSURA DELLA VALVOLA
NERO	FASE - APRE	APERTURA DELLA VALVOLA

Caratteristiche tecniche

Tipo servocomando:	3 punti
Tensione alimentazione:	24V - 230V 50Hz
Coppia motrice:	10Nm
Angolo di rotazione:	90°
Grado di protezione:	IP54
Tempo rotazione:	180 s

SMALL - Servocomando elettrico a tre punti con sblocco manuale per valvole miscelatrici a sfera con microinterruttore ausiliario.

- Cavo di connessione lunghezza 1 mt.
- Tensione di alimentazione: 230V 50Hz
- Angolo di rotazione: 90°
- Tempo di rotazione: 180 secondi
- Grado di protezione: IP54
- Coppia massima: 10Nm



SMALL - Servocomando elettrico a tre punti con sblocco manuale per valvole miscelatrici a sfera con microinterruttore ausiliario.

- Cavo di connessione lunghezza 1 mt.
- Tensione di alimentazione: 24V 50Hz
- Angolo di rotazione: 90°
- Tempo di rotazione: 180 secondi
- Grado di protezione: IP54
- Coppia massima: 10Nm

ART. 3010

Codice	tensione	tempo apertura	€	conf pacco	
3010 40	230 V	180 s	191,88	1	30

Valvola di zona miscelatrice a 3 vie cromata a sfera completa di codoli, calotte e servocomando elettrico a 3 punti con tensione di alimentazione 230V.

- Attacchi: maschio-maschio
- Passaggio totale

ART. 3011

Codice	tensione	tempo apertura	€	conf pacco	
3011 40	24 V	180 s	191,88	1	30

Valvola di zona miscelatrice a 3 vie cromata a sfera completa di codoli, calotte e servocomando elettrico a 3 punti con tensione di alimentazione 24V.

- Attacchi: maschio-maschio
- Passaggio totale

ART. 301020

Codice	mis	tempo apertura	€	conf pacco	
301020 1240	1/2"	180 s	218,31	1	12
301020 3440	3/4"	180 s	228,65	1	12
301020 140	1"	180 s	243,17	1	12
301020 11440	1"1/4	180 s	263,02	1	12



ART. 301120

Codice	mis	tempo apertura	€	conf pacco	
301120 1240	1/2"	180 s	218,31	1	12
301120 3440	3/4"	180 s	228,65	1	12
301120 140	1"	180 s	243,17	1	12
301120 11440	1"1/4	180 s	263,02	1	12

Valvola di zona miscelatrice a 3 vie cromata a sfera completa di servocomando elettrico a 3 punti con tensione di alimentazione 230V.

- Attacchi: femmina-femmina
- Passaggio totale

Valvola di zona miscelatrice a 3 vie cromata a sfera completa di servocomando elettrico a 3 punti con tensione di alimentazione 24V.

- Attacchi: femmina-femmina
- Passaggio totale

ART. 301021

Codice	mis	tempo apertura	€	conf pacco	
301021 1240	1/2"	180 s	212,93	1	12
301021 3440	3/4"	180 s	219,36	1	12
301021 140	1"	180 s	230,35	1	12



ART. 301121

Codice	mis	tempo apertura	€	conf pacco	
301121 1240	1/2"	180 s	212,93	1	12
301121 3440	3/4"	180 s	219,36	1	12
301121 140	1"	180 s	230,35	1	12

Valvola di zona miscelatrice a 3 vie cromata a sfera completa di servocomando elettrico a 3 punti con tensione di alimentazione 230V.

- Attacchi: maschio-femmina
- Passaggio totale

Valvola di zona miscelatrice a 3 vie cromata a sfera completa di servocomando elettrico a 3 punti con tensione di alimentazione 24V.

- Attacchi: maschio-femmina
- Passaggio totale

ART. 301022

Codice	mis	tempo apertura	€	conf pacco	
301022 1240	1/2"	180 s	215,53	1	12
301022 3440	3/4"	180 s	223,51	1	12
301022 140	1"	180 s	236,75	1	12
301022 11440	1"1/4	180 s	256,95	1	12



ART. 301122

Codice	mis	tempo apertura	€	conf pacco	
301122 1240	1/2"	180 s	215,53	1	12
301122 3440	3/4"	180 s	223,51	1	12
301122 140	1"	180 s	236,75	1	12
301122 11440	1"1/4	180 s	256,95	1	12

SMALL - Servocomando elettrico modulante con sblocco manuale per valvole miscelatrici a sfera.

- Cavo di connessione lunghezza 1 m
- Tensione di alimentazione: 24V 50Hz
- Angolo di rotazione: 90°
- Tempo di rotazione: 180s
- Grado di protezione: IP54
- Ingresso analogico di comando: 0-10V oppure 4-20mA
- Coppia massima: 10Nm



0-10V

ART. 3012

Codice	tensione	tempo apertura	Ingresso Analogico	€	conf	pacco
3012 180	24 V	180 s	0-10V 4-20mA	300,87	1	30

Valvola di zona miscelatrice a 3 vie cromata a sfera completa di codoli, calotte e servocomando elettrico modulante 0-10V con tensione di alimentazione 24V.

- Attacchi: maschio-maschio
- Passaggio totale

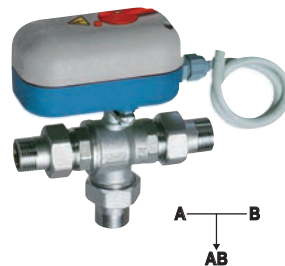

0-10V

ART. 301220

Codice	mis	tempo apertura	€	conf	pacco
301220 12180	1/2"	180 s	316,39	1	12
301220 34180	3/4"	180 s	329,65	1	12
301220 1180	1"	180 s	342,62	1	12
301220 114180	1"1/4	180 s	370,58	1	12

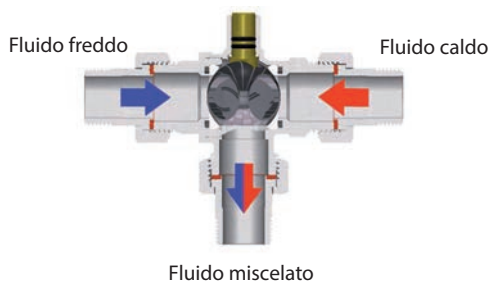

La valvola miscelatrice a tre vie è del tipo a sfera con passaggio totale. I corpi valvola sono disponibili nelle versioni M-M nelle misure 1/2", 3/4", 1", 1"1/4.

Per gestire la valvola miscelatrice è necessario prevedere la regolazione elettronica con uscita 0-10V, oppure 4-20mA. Opportunamente collegata al servocomando provvede, tramite il segnale di una sonda di temperatura installata all'uscita della valvola, a regolare la posizione della sfera al fine di ottenere il fluido miscelato alla temperatura desiderata.

A fianco è riportato lo schema di allacciamento del motore Art. 3012 180, dove vengono individuati i colori dei cavi per un corretto collegamento. Il motore deve essere alimentato con corrente alternata 24V collegando all'alimentazione i cavi di colore BLU (neutro) e MARRONE (fase). Il cavo di colore GRIGIO va anch'esso collegato alla fase per determinare il punto iniziale di apertura. In questo caso, collegando il cavo di colore GRIGIO alla fase, con tensione di pilotaggio 10V il motore ha l'indicatore di posizione come nella figura a lato, mentre con la tensione di pilotaggio 0V l'indicatore di posizione è ruotato di 90°.

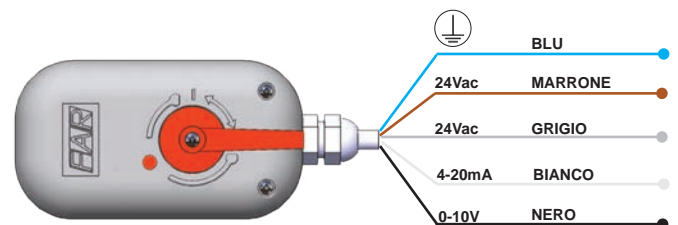

Descrizione dei collegamenti

COLORE	COLLEGAMENTO	DESCRIZIONE
BLU	NEUTRO	Collegamento al neutro 24Vac - Alimentazione motore
MARRONE	FASE	Collegamento alla fase 24Vac - Alimentazione motore
NERO	0-10V	Collegamento al comando centralina 0-10Vdc
BIANCO	4-20mA	Collegamento al comando centralina 4-20mA
GRIGIO	FASE	Collegamento alla fase 24Vac - Inversione punto inizio rotazione

Caratteristiche tecniche

Tipo servocomando:	Modulante
Tensione alimentazione:	24V - 50Hz
Ingresso analogico di comando:	0-10V oppure 4-20mA
Coppia motrice:	10Nm
Angolo di rotazione:	90°
Grado di protezione:	IP54
Tempo rotazione:	180 s
Lunghezza cavo	1m

Valvola automatica sfogo aria diritta con alta capacità di scarico.

- Corpo in ottone CB753S
- Attacco 1/2" F
- Dispositivo di sfogo aria orientabile
- Pressione nominale: 10 bar
- Pressione massima di scarico: 10 bar
- Temperatura massima di esercizio: 110°C

ART. 2065

Codice	mis	€	conf pacco	
2065 12	1/2"	58,96	1	25

Valvola automatica sfogo aria diritta con alta capacità di scarico.

- Corpo in ottone CB753S
- Attacco 1/2" M
- Dispositivo di sfogo aria orientabile
- Pressione nominale: 10 bar
- Pressione massima di scarico: 10 bar
- Temperatura massima di esercizio: 110°C

ART. 2066

Codice	mis	€	conf pacco	
2066 12	1/2"	58,96	1	25

GAISER - Valvola sfogo aria con scarico in posizione orizzontale.

- Corpo in ottone CW617N
- Pressione nominale: 10 bar
- Pressione massima di scarico: 4 bar
- Temperatura massima di esercizio: 110°C
- Galleggiante in PP
- Guarnizione premontata alla base del filetto

ART. 2040 - 2043

Codice	finitura	mis	€	conf pacco	
2040 38	gialla	3/8"	9,39	10	100
2040 12	gialla	1/2"	9,60	10	100
2043 38	cromata	3/8"	10,26	10	100
2043 12	cromata	1/2"	10,44	10	100

GAISER - Valvola sfogo aria con scarico in posizione orizzontale.

- Corpo in ottone CW617N
- Pressione nominale: 10 bar
- Pressione massima di scarico: 4 bar
- Temperatura massima di esercizio: 110°C
- Galleggiante in PP
- Fornita con valvola di ritegno
- Guarnizione premontata alla base del filetto

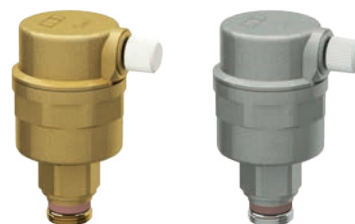
ART. 2041 - 2044

Codice	finitura	mis	€	conf pacco	
2041 38	gialla	3/8"	11,17	10	100
2041 12	gialla	1/2"	12,22	10	100
2044 38	cromata	3/8"	11,75	10	100
2044 12	cromata	1/2"	12,97	10	100

GAISER - Valvola automatica sfogo aria diritta.

- Pressione nominale: 10 bar
- Pressione massima di scarico: 4 bar
- Temperatura massima di esercizio: 110°C
- Galleggiante in PP



GAISER - Valvola automatica sfogo aria a squadra.

- Pressione nominale: 10 bar
- Pressione massima di scarico: 4 bar
- Temperatura massima di esercizio: 110°C
- Galleggiante in PP



ART. 2045 - 2050

Codice	finitura	mis	€	conf	pacco
2045 38	gialla	3/8"	7,96	10	100
2045 12	gialla	1/2"	8,17	10	100
2045 34	gialla	3/4"	8,64	10	100
2050 38	cromata	3/8"	8,64	10	100
2050 12	cromata	1/2"	8,88	10	100
2050 34	cromata	3/4"	9,36	10	100

ART. 2055 - 2060

Codice	finitura	mis	€	conf	pacco
2055 38	gialla	3/8"	8,29	10	100
2055 12	gialla	1/2"	8,69	10	100
2055 34	gialla	3/4"	8,95	10	100
2060 38	cromata	3/8"	8,98	10	100
2060 12	cromata	1/2"	9,36	10	100
2060 34	cromata	3/4"	9,68	10	100

Valvola di ritegno per valvola sfogo aria.



ART. 2075 - 2080

Codice	finitura	mis	€	conf	pacco
2075 3814	gialla	3/8"x1/4"	2,49	10	-
2075 38	gialla	3/8"x3/8"	1,97	10	-
2075 3812	gialla	3/8"x1/2"	3,10	10	-
2075 12	gialla	1/2"x1/2"	2,87	10	-
2080 38	cromata	3/8"x3/8"	2,09	10	-
2080 3812	cromata	3/8"x1/2"	3,23	10	-
2080 12	cromata	1/2"x1/2"	3,04	10	-

Valvola di sicurezza ordinaria gialla per impianti termici e sanitari.

- Pressione di taratura: 1 - 1,5 - 2 - 2,5 - 3 - 3,5 - 4 - 5 - 6 - 7 - 8 - 10 bar
- Misura entrata: 1/2" maschio
- Misura uscita: 1/2"- 3/4" femmina
- Temperatura massima: 115°C

Conforme alla direttiva 2014/68/UE "PED" categoria IV e al D.Lgs.15.02.2016 n.26.

ART. 2004

Codice	bar	mis	€	conf pacco	
2004 121210	1	1/2"x1/2"	14,12	10	100
2004 121215	1,5	1/2"x1/2"	14,12	10	100
2004 121220	2	1/2"x1/2"	14,12	10	100
2004 121225	2,5	1/2"x1/2"	14,12	10	100
2004 121230	3	1/2"x1/2"	14,12	10	100
2004 121235	3,5	1/2"x1/2"	14,12	10	100
2004 121240	4	1/2"x1/2"	14,12	10	100
2004 121250	5	1/2"x1/2"	14,12	10	100
2004 121260	6	1/2"x1/2"	14,12	10	100
2004 121270	7	1/2"x1/2"	14,12	10	100
2004 121280	8	1/2"x1/2"	14,12	10	100
2004 121200	10	1/2"x1/2"	14,12	10	100
2004 123410	1	1/2"x3/4"	16,30	10	100
2004 123415	1,5	1/2"x3/4"	16,30	10	100
2004 123420	2	1/2"x3/4"	16,30	10	100
2004 123425	2,5	1/2"x3/4"	16,30	10	100
2004 123430	3	1/2"x3/4"	16,30	10	100
2004 123435	3,5	1/2"x3/4"	16,30	10	100
2004 123440	4	1/2"x3/4"	16,30	10	100
2004 123450	5	1/2"x3/4"	16,30	10	100
2004 123460	6	1/2"x3/4"	16,30	10	100
2004 123470	7	1/2"x3/4"	16,30	10	100
2004 123480	8	1/2"x3/4"	16,30	10	100
2004 123400	10	1/2"x3/4"	16,30	10	100

Valvola di sicurezza ordinaria gialla per impianti termici e sanitari.

- Pressione di taratura: 1 - 1,5 - 2 - 2,5 - 3 - 3,5 - 4 - 5 - 6 - 7 - 8 - 10 bar
- Misura entrata: 1/2"- 3/4" femmina
- Misura uscita: 1/2"- 3/4" femmina
- Temperatura massima: 115°C

Conforme alla direttiva 2014/68/UE "PED" categoria IV e al D.Lgs.15.02.2016 n.26.

ART. 2005

Codice	bar	mis	€	conf pacco	
2005 121210	1	1/2"x1/2"	14,12	10	100
2005 121215	1,5	1/2"x1/2"	14,12	10	100
2005 121220	2	1/2"x1/2"	14,12	10	100
2005 121225	2,5	1/2"x1/2"	14,12	10	100
2005 121230	3	1/2"x1/2"	14,12	10	100
2005 121235	3,5	1/2"x1/2"	14,12	10	100
2005 121240	4	1/2"x1/2"	14,12	10	100
2005 121250	5	1/2"x1/2"	14,12	10	100
2005 121260	6	1/2"x1/2"	14,12	10	100
2005 121270	7	1/2"x1/2"	14,12	10	100
2005 121280	8	1/2"x1/2"	14,12	10	100
2005 121200	10	1/2"x1/2"	14,12	10	100
2005 123410	1	1/2"x3/4"	16,30	10	100
2005 123415	1,5	1/2"x3/4"	16,30	10	100
2005 123420	2	1/2"x3/4"	16,30	10	100
2005 123425	2,5	1/2"x3/4"	16,30	10	100
2005 123430	3	1/2"x3/4"	16,30	10	100
2005 123435	3,5	1/2"x3/4"	16,30	10	100
2005 123440	4	1/2"x3/4"	16,30	10	100
2005 123450	5	1/2"x3/4"	16,30	10	100
2005 123460	6	1/2"x3/4"	16,30	10	100
2005 123470	7	1/2"x3/4"	16,30	10	100
2005 123480	8	1/2"x3/4"	16,30	10	100
2005 123400	10	1/2"x3/4"	16,30	10	100
2005 343410	1	3/4"x3/4"	18,48	10	100
2005 343415	1,5	3/4"x3/4"	18,48	10	100
2005 343420	2	3/4"x3/4"	18,48	10	100
2005 343425	2,5	3/4"x3/4"	18,48	10	100
2005 343430	3	3/4"x3/4"	18,48	10	100
2005 343435	3,5	3/4"x3/4"	18,48	10	100
2005 343440	4	3/4"x3/4"	18,48	10	100
2005 343450	5	3/4"x3/4"	18,48	10	100
2005 343460	6	3/4"x3/4"	18,48	10	100
2005 343470	7	3/4"x3/4"	18,48	10	100
2005 343480	8	3/4"x3/4"	18,48	10	100
2005 343400	10	3/4"x3/4"	18,48	10	100

Valvola di sicurezza ordinaria gialla per impianti termici e sanitari.

- Pressione di taratura: 3 - 6 - 7 bar
- Misura entrata: 1/2" maschio
- Misura uscita: 1/2" femmina
- Temperatura massima: 115°C

Conforme alla direttiva 2014/68/UE "PED" categoria IV e al D.Lgs.15.02.2016 n.26.



Valvola di sicurezza ordinaria gialla per impianti termici e sanitari.

- Pressione di taratura: 3 - 6 - 7 bar
- Misura entrata: 1/2" femmina
- Misura uscita: 1/2" femmina
- Temperatura massima: 115°C

Conforme alla direttiva 2014/68/UE "PED" categoria IV e al D.Lgs.15.02.2016 n.26.



ART. 2011

Codice	bar	mis	€	conf	pacco
2011 121230	3	1/2"x1/2"	9,77	10	100
2011 121260	6	1/2"x1/2"	9,77	10	100
2011 121270	7	1/2"x1/2"	9,77	10	100

ART. 2012

Codice	bar	mis	€	conf	pacco
2012 121230	3	1/2"x1/2"	9,77	10	100
2012 121260	6	1/2"x1/2"	9,77	10	100
2012 121270	7	1/2"x1/2"	9,77	10	100

Valvola di sicurezza ordinaria gialla per impianti termici e sanitari.

- Pressione di taratura: 3 bar
- Entrata: attacco rapido
- Misura uscita: 3/4" femmina
- Temperatura massima: 115°C

Conforme alla direttiva 2014/68/UE "PED" categoria IV e al D.Lgs.15.02.2016 n.26.



Valvola di sicurezza combinata gialla per impianti sanitari.

- Pressione di taratura: 3 - 4 - 6 - 7 - 10 bar
- Misura entrata: 1/2" - 3/4" maschio
- Misura uscita: 1/2" - 3/4" femmina
- Temperatura massima: 115°C
- Temperatura di intervento: 92 ± 3°C

Conforme alla direttiva 2014/68/UE "PED" categoria IV e al D.Lgs.15.02.2016 n.26.



ART. 2008

Codice	bar	mis	€	conf	pacco
2008 121230	3	1/2"x1/2"	58,97	1	-
2008 121240	4	1/2"x1/2"	58,97	1	-
2008 121260	6	1/2"x1/2"	58,97	1	-
2008 121270	7	1/2"x1/2"	58,97	1	-
2008 121200	10	1/2"x1/2"	58,97	1	-
2008 343430	3	3/4"x3/4"	64,09	1	-
2008 343440	4	3/4"x3/4"	64,09	1	-
2008 343460	6	3/4"x3/4"	64,09	1	-
2008 343470	7	3/4"x3/4"	64,09	1	-
2008 343400	10	3/4"x3/4"	64,09	1	-

ART. 2007

Codice	bar	mis	€	conf	pacco
2007 3430	3	3/4"	14,93	10	100

Valvola di sicurezza ordinaria gialla per impianti termici e sanitari.

- Pressione di taratura: 1 - 1,5 - 2 - 2,5 - 3 - 3,5 - 4 - 5 - 6 - 7 - 8 bar
- Misura entrata: 1/2" maschio
- Misura uscita: 1/2" femmina
- Temperatura massima: 115°C

Conforme alla direttiva 2014/68/UE "PED" categoria IV e al D.Lgs.15.02.2016 n.26.



Valvola di sicurezza ordinaria gialla per impianti termici e sanitari.

- Pressione di taratura: 1 - 1,5 - 2 - 2,5 - 3 - 3,5 - 4 - 5 - 6 - 7 - 8 bar
- Misura entrata: 1/2" - 3/4" femmina
- Misura uscita: 1/2" - 3/4" femmina
- Temperatura massima: 115°C

Conforme alla direttiva 2014/68/UE "PED" categoria IV e al D.Lgs.15.02.2016 n.26.

ART. 2002

Codice	bar	mis	€	conf pacco	
2002 121210	1	1/2"x1/2"	10,79	10	100
2002 121215	1,5	1/2"x1/2"	10,79	10	100
2002 121220	2	1/2"x1/2"	10,79	10	100
2002 121225	2,5	1/2"x1/2"	10,79	10	100
2002 121230	3	1/2"x1/2"	10,79	10	100
2002 121235	3,5	1/2"x1/2"	10,79	10	100
2002 121240	4	1/2"x1/2"	10,79	10	100
2002 121250	5	1/2"x1/2"	10,79	10	100
2002 121260	6	1/2"x1/2"	10,79	10	100
2002 121270	7	1/2"x1/2"	10,79	10	100
2002 121280	8	1/2"x1/2"	10,79	10	100

ART. 2003

Codice	bar	mis	€	conf pacco	
2003 121210	1	1/2"x1/2"	10,79	10	100
2003 121215	1,5	1/2"x1/2"	10,79	10	100
2003 121220	2	1/2"x1/2"	10,79	10	100
2003 121225	2,5	1/2"x1/2"	10,79	10	100
2003 121230	3	1/2"x1/2"	10,79	10	100
2003 121235	3,5	1/2"x1/2"	10,79	10	100
2003 121240	4	1/2"x1/2"	10,79	10	100
2003 121250	5	1/2"x1/2"	10,79	10	100
2003 121260	6	1/2"x1/2"	10,79	10	100
2003 121270	7	1/2"x1/2"	10,79	10	100
2003 121280	8	1/2"x1/2"	10,79	10	100
2003 123410	1	1/2"x3/4"	12,99	10	100
2003 123415	1,5	1/2"x3/4"	12,99	10	100
2003 123420	2	1/2"x3/4"	12,99	10	100
2003 123425	2,5	1/2"x3/4"	12,99	10	100
2003 123430	3	1/2"x3/4"	12,99	10	100
2003 123435	3,5	1/2"x3/4"	12,99	10	100
2003 123440	4	1/2"x3/4"	12,99	10	100
2003 123450	5	1/2"x3/4"	12,99	10	100
2003 123460	6	1/2"x3/4"	12,99	10	100
2003 123470	7	1/2"x3/4"	12,99	10	100
2003 123480	8	1/2"x3/4"	12,99	10	100

Le valvole di bilanciamento FAR sono la combinazione tra una valvola a doppia regolazione e un dispositivo per la misura della portata "a orifizio fisso".

Valvola a doppia regolazione

Il termine doppia regolazione indica che questo tipo di valvola permette sia di regolare sia di intercettare il flusso del fluido che l'attraversa.



Art. 2129

Misuratore a "orifizio fisso"

La definizione "a orifizio fisso" indica un particolare metodo di rilevazione della portata che consente di avere un'elevata precisione nella misurazione.

L'utilizzo di questo tipo di valvola è legato alla necessità di regolare la portata di fluido all'interno di un circuito idraulico di riscaldamento o condizionamento. Un circuito bilanciato consente di ottenere una corretta resa dai terminali dell'impianto che funzioneranno così alle condizioni di progetto assicurando temperature uniformi all'interno degli edifici.

Un corretto bilanciamento permette inoltre di ottimizzare e ridurre i consumi energetici evitando sprechi di calore dovuti alla non corretta distribuzione del fluido oltre a limitare velocità del fluido termovettore che potrebbe provocare fastidiose rumorosità.

Un ulteriore aspetto legato al bilanciamento è la scelta delle pompe di circolazione; queste infatti potranno essere scelte di dimensioni più contenute e avranno la possibilità di lavorare in zone di funzionamento a più alto rendimento riducendo l'assorbimento elettrico e il surriscaldamento.

Le valvole di bilanciamento si possono utilizzare in diverse applicazioni:

- Per regolare la portata delle colonne o dei singoli terminali di un impianto di climatizzazione o riscaldamento.
- Per bilanciare i circuiti nel caso dell'utilizzo di valvole a tre vie.
- Per bilanciare i circuiti idraulici delle batterie di trattamento aria o delle torri evaporative.
- Nel sanitario per il bilanciamento dei circuiti idrici.

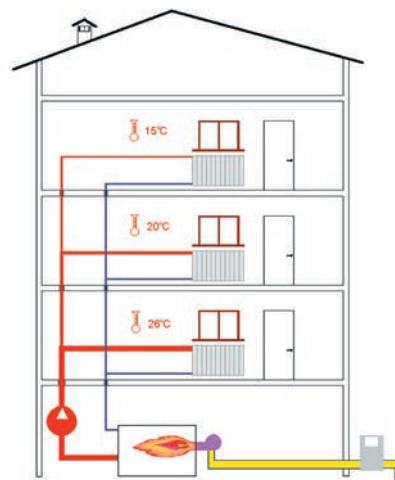

Impianto non bilanciato

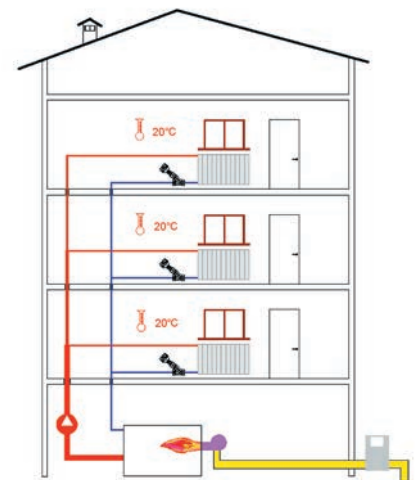

Impianto bilanciato

In un impianto di riscaldamento o condizionamento l'utilizzo delle valvole di bilanciamento consente di avere una distribuzione uniforme delle portate e di conseguenza delle temperature riducendo i consumi.



Art. 2130

- Misure da 1/2" a 2".
- Corpo interamente realizzato in ottone CR.
- Otturatore sagomato con guarnizione di chiusura in EPDM.
- Manopola a regolazione micrometrica con dispositivo di memoria antimanomissione.
- Scala graduata con lettura a 360°.

Valvola di bilanciamento e di misurazione del flusso.

- Corpo interamente realizzato in ottone CR
- Otturatore sagomato con guarnizione di chiusura in EPDM
- Manopola a regolazione micrometrica
- Dispositivo di memoria antimanomissione
- Scala graduata con lettura a 360°

ART. 2130

Codice	mis	€	conf	pacco
2130 12	1/2"	53,44	1	-
2130 34	3/4"	67,97	1	-
2130 1	1"	87,54	1	-
2130 114	1"1/4	121,75	1	-
2130 112	1"1/2	212,14	1	-
2130 2	2"	266,27	1	-

Valvola di bilanciamento completa di raccordo misuratore e tappi.

- Corpo interamente realizzato in ottone CR
- Otturatore sagomato con guarnizione di chiusura in EPDM
- Manopola a regolazione micrometrica
- Dispositivo di memoria antimanomissione
- Scala graduata con lettura a 360°

ART. 2129

Codice	mis	€	conf	pacco
2129 12	1/2"	68,43	1	-
2129 34	3/4"	82,53	1	-
2129 1	1"	104,30	1	-
2129 114	1"1/4	140,27	1	-
2129 112	1"1/2	192,46	1	-
2129 2	2"	272,90	1	-

Coppia prese di pressione ad innesto rapido.

ART. 2140

Codice	mis	€	conf	pacco
2140	1/4"	38,21	1	-

Ago misuratore per innesto su prese di pressione.

ART. 2145

Codice	€	conf	pacco
2145	72,02	1	-

Misuratore elettronico di pressione differenziale e portata per il bilanciamento degli impianti.

Campo di misurazione:

- 0,1 kPa÷250 kPa
- 0÷95°C

ART. 2125

Codice	€	conf	pacco
2125	14.102,48	1	-

Guscio preformato di coibentazione anticondensa per valvole di bilanciamento.

ART. 2150

Codice	mis	€	conf	pacco
2150 12	1/2"	45,52	1	-
2150 34	3/4"	45,52	1	-
2150 1	1"	45,52	1	-
2150 114	1"1/4	59,29	1	-
2150 112	1"1/2	85,66	1	-
2150 2	2"	85,66	1	-

Valvola di bilanciamento automatica indipendente dalla pressione.

- Corpo in ottone "CR"
- Per impianti di riscaldamento, raffrescamento e sanitari
- Bilanciamento automatico della portata in condizioni di pressione variabile nel sistema
- Modulazione della portata lungo tutto la corsa dell'attuatore (Art. 2138 180)
- Pressione nominale: 25bar
- Pressione massima differenziale: 4bar
- Temperatura massima fluido: 120°C
- Temperatura minima utilizzo: -10°C
- Fluidi utilizzabili: acqua e glicole
- Nr. 2 attacchi per prese di pressione Art. 2140



ART. 2136

Codice	mis	portata [l/h]	€	conf	pacco
2136 12	1/2"	86÷347	141,31	1	-
2136 34	3/4"	96÷483	143,94	1	-
2136 1	1"	150÷900	188,27	1	-
2136 114	1"1/4	272÷1610	215,75	1	-

Attuatore termoelettrico per valvole Art. 2136.

- Tensione di alimentazione 230V AC
- Tipo di controllo: on/off normalmente chiuso
- Classe di protezione: IP54
- Tempo apertura: 180s
- Lunghezza cavo: 1m
- Filetto ghiera: M30x1.5
- Corsa: 4mm



ART. 2138

Codice	€	conf	pacco
2138 180	72,70	1	-

Valvola di bilanciamento automatica indipendente dalla pressione.

- Corpo in ottone "CR"
- Per impianti di riscaldamento, raffrescamento e sanitari
- Bilanciamento automatico della portata in condizioni di pressione variabile nel sistema
- Modulazione della portata lungo tutto la corsa dell'attuatore (Art. 2139 150)
- Pressione nominale: 25bar
- Pressione massima differenziale: 4bar
- Temperatura massima fluido: 120°C
- Temperatura minima utilizzo: -10°C
- Fluidi utilizzabili: acqua e glicole
- Nr. 2 attacchi per prese di pressione Art. 2140



ART. 2137

Codice	mis	portata [l/h]	€	conf	pacco
2137 112	1"1/2	2020÷7105	762,04	1	-
2137 2	2"	2204÷8586	918,71	1	-

Attuatore elettrico per valvole Art. 2137.

- Tensione di alimentazione 230V AC
- Tipo di controllo: 3 punti
- Classe di protezione: IP54
- Tempo apertura: 120s
- Filetto ghiera: M30x1.5



ART. 2139

Codice	€	conf	pacco
2139 120	821,57	1	-

Le valvole Art. **2136** e **2137**, indicate anche con la sigla **PICV** (**P**ressure **I**ndependent **C**ontrol **V**alve), sono progettate per il bilanciamento automatico degli impianti di riscaldamento, raffrescamento e sanitari indipendentemente dalle fluttuazioni di pressione.

Le valvole di bilanciamento automatico permettono di svolgere tre diverse funzioni su un impianto:

- **Regolazione.** Selezionare la portata all'interno del range di funzionamento.
- **Controllo.** Mantenere la portata costante indipendentemente dalle fluttuazioni di pressione.
- **Intercettazione.** Intercettazione della portata con l'utilizzo degli attuatori.

Le principali caratteristiche delle valvole di bilanciamento automatico sono le seguenti:

- Gamma di pressioni differenziali tra un valore minimo di 16 kPa ed un valore massimo di 400 kPa;
- Possibilità di inserire la coppia di prese di pressione ad innesto rapido Art. **2140**;
- Selettore a scala graduata con 21 regolazioni per selezionare la portata richiesta;
- Bilanciamento automatico nel caso di fluttuazione della pressione dei rami dell'impianto;
- Intercettazione della portata tramite gli attuatori Art. **2138** e **2139**;
- Flessibilità di impiego nel caso in cui il sistema venga modificato dopo l'installazione iniziale;
- Riduzione dei costi di bilanciamento, miglioramento del risparmio energetico e maggior comfort ambientale.

Applicazioni

Le valvole Art. **2136** e **2137** sono utilizzate per il bilanciamento della portata in sistemi con separatori idraulici, ventilconvettori, termostrisce, unità di trattamento aria e sistemi con travi fredde.

La valvola si applica nel caso in cui sia necessario mantenere costante la portata per alimentare un terminale di riscaldamento o raffrescamento, in modo da garantire sempre i valori di progetto anche al variare delle condizioni di carico dell'impianto.

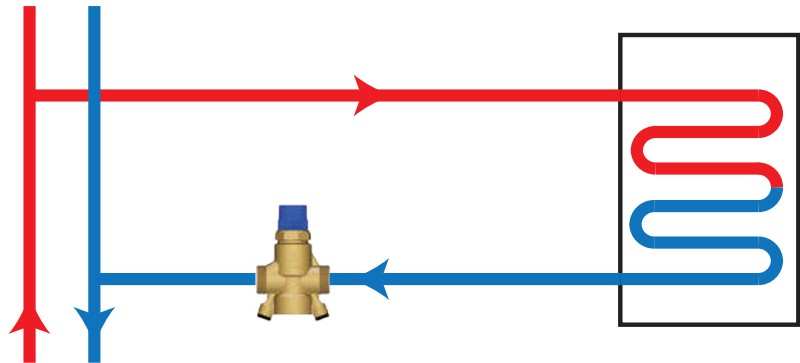

Caratteristiche tecniche

Art. 2136

Art. 2137

Misura	1/2"	3/4"	1"	1 1/4"	1 1/2"	2"
Portata [l/h]	86÷347	96÷483	150÷900	272÷1610	2020÷7105	2204÷8586
ΔP minimo [kPa]	16,5	19,5	26	37	26	32
Kv [m ³ /h]	0,86	1,05	1,77	2,65	13,94	15,18

Kv= portata in m³/h alla perdita di pressione di 1 bar.

Principio di funzionamento

Ruotando la ghiera di regolazione (1) si ottiene il valore di portata di progetto. Successivamente serrare il blocco di memoria (2).

All'interno del campo di regolazione di Δp la portata si mantiene costante, come indicato nel grafico a lato.

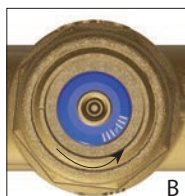
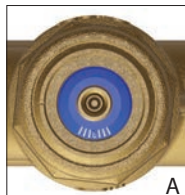
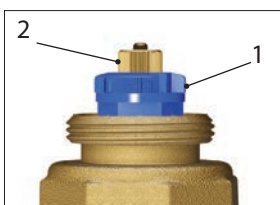

MULTIFAR - Collettore componibile GIALLO per impianti di riscaldamento e raffrescamento con sistema di bilanciamento micrometrico dei circuiti.

- Corpo in ottone CB770S
- Volantino in ABS numerato con sistema antimanomissione
- Attacchi intercambiabili per tubo rame, plastica e multistrato
- Attacchi laterali: 3/4" - 1" maschio-femmina
- Interasse derivazioni: 45mm
- Sistema di limitazione della corsa otturatore e bloccaggio maniglia

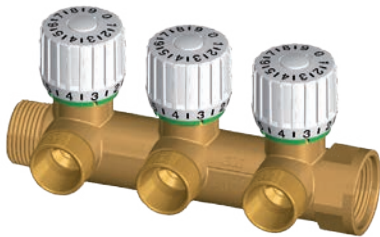

ART. 3815



Codice	derivaz.	mis	€	conf	pacco
3815 3402	2	3/4"	43,88	1	25
3815 3403	3	3/4"	63,72	1	25
3815 3404	4	3/4"	83,33	1	25
3815 102	2	1"	50,77	1	25
3815 103	3	1"	70,36	1	25
3815 104	4	1"	92,44	1	25

Sui collettori con valvola di bilanciamento è presente un dispositivo che permette la limitazione del campo di regolazione ed anche il bloccaggio della maniglia, una volta raggiunta la posizione di regolazione.

Limitazione

Con una chiave esagonale da 6 mm, avvitare fino a fondo corsa la ranella di memoria. In questo modo la manopola avrà una corsa limitata all'interno del range di progetto prestabilito.

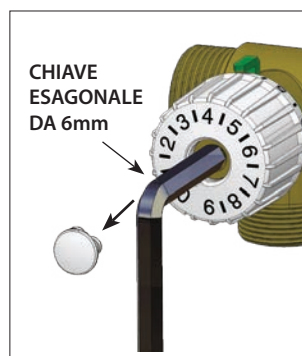

Bloccaggio

Dopo aver avvitato la ranella di memoria, fissare la vite di blocco con una chiave esagonale da 2,5 mm. Così facendo si garantisce sempre la portata di progetto evitando manomissioni o modifiche della taratura.



Il collettore con valvola di bilanciamento è adatto per impianti di riscaldamento o raffrescamento in cui vi è la necessità di regolare l'alimentazione di ventilconvettori o termoconvettori posti in ambienti diversi, riuscendo a gestire in maniera ottimale il flusso di acqua per ogni derivazione.

Una possibile configurazione, come nell'esempio sottostante, prevede che la derivazione per il primo ventilconvettore più vicino al collettore avrà la manopola regolata sul valore 3, quella per il ventilconvettore centrale la manopola sul valore 6 e quella per l'ultimo ventilconvettore la manopola, più lontana, sul valore 9.

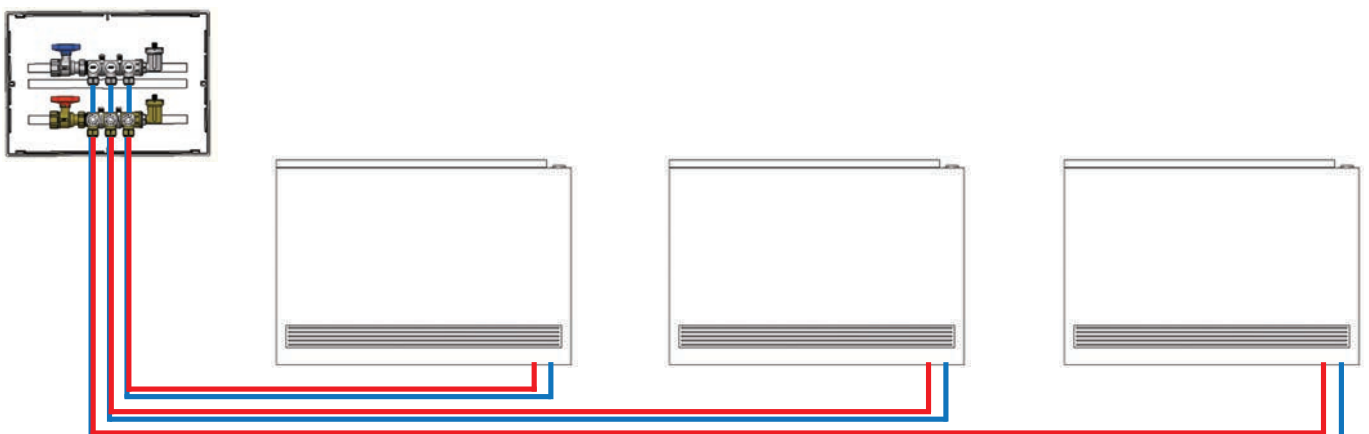

RIDUTTORI DI PRESSIONE

AFFIDABILITÀ, DURATA E PRATICITÀ DI MANUTENZIONE SONO I PUNTI DI FORZA DI QUESTO RIDUTTORE

Lo scopo principale del riduttore è quello di mantenere costante la pressione nell'impianto di utilizzazione anche con variazioni di pressione a monte del riduttore stesso. Le variazioni risultano evidenti nel periodo notturno o di fine settimana, quando diminuiscono gli utilizzi di acqua. Infatti si possono verificare anche salti di 3-4 bar tra il giorno e la notte che, in mancanza di un riduttore, potrebbero provocare sollecitazioni di una certa entità o malfunzionamenti sugli organi di intercettazione come rubinetti, lavastoviglie, lavatrici ecc. e dunque causare rotture inaspettate. All'interno del riduttore è presente una cartuccia filtro che, con un comodo sistema di estrazione, può essere pulita o sostituita.

Per la progettazione e la sperimentazione è stata presa come riferimento la norma UNI EN 1567:2002

- Valvole per edifici
- Riduttori di pressione d'acqua e riduttori di pressione d'acqua combinati
- Requisiti e metodi di prove

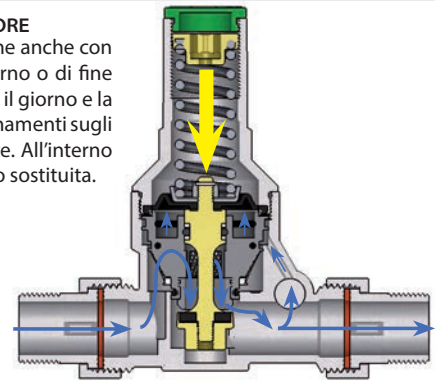

RAPIDITÀ E SEMPLICITÀ DI REGOLAZIONE

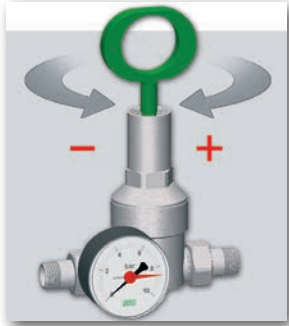

Con l'aiuto della chiave in dotazione svitando in senso orario si aumenta il valore della pressione di taratura; svitando, in senso antiorario, si diminuisce tale valore.

CARATTERISTICHE TECNICHE

Materiale corpo riduttore:	Ottone CB770S
Sede di tenuta:	Acciaio AISI 304
Materiale della cartuccia:	Hostaform®
Materiale di O-Ring e guarnizioni:	EPDM
Pressione regolabile a valle:	da 1 a 6 bar
Pressione nominale:	16 e 25 bar
Temperatura massima d'esercizio:	75°C

RIDUTTORI DI PRESSIONE PICCOLA DIMENSIONE, GRANDE AFFIDABILITÀ

Riduttore di pressione tarato a 3 bar

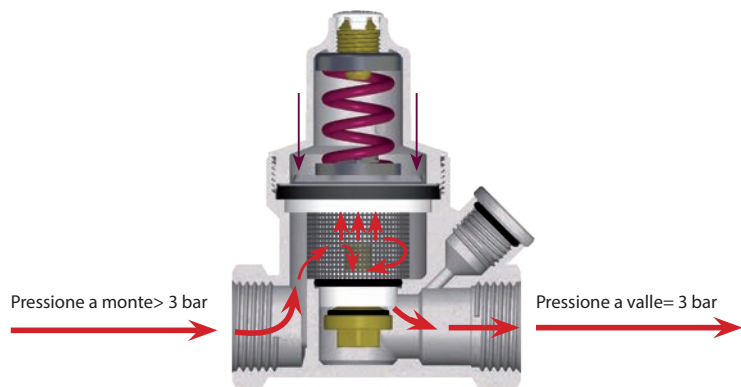

FILTRI PER IMPIANTI IDROSANITARI

Il filtro va montato all'ingresso della rete domestica, subito dopo il contatore fiscale e prima del riduttore di pressione in modo da salvaguardare l'intero impianto da impurità che potrebbero, nel tempo, danneggiare gli accessori installati oltre che pregiudicarne il funzionamento. E' un filtro meccanico che serve per fermare le impurità più grossolane come sabbia, schegge di mattoni, parti di tenute che possono staccarsi o entrare nelle tubazioni durante l'installazione.

Il corpo del filtro per impianti domestici FAR è realizzato completamente in ottone resistente alla corrosione per dezincificazione (ottone CB770S), più resistente rispetto agli ottoni normali alla corrosione causata da acque stagnanti o ricche di ossigeno e anidride carbonica che possono intaccare il metallo.

CARATTERISTICHE TECNICHE

Materiale corpo filtro:	Ottone CB770S
Materiale rete filtrante:	Acciaio AISI 304
Grado di filtrazione:	100 - 300 - 700 µm
Pressione massima d'esercizio:	25 bar
Temperatura massima d'esercizio:	95°C

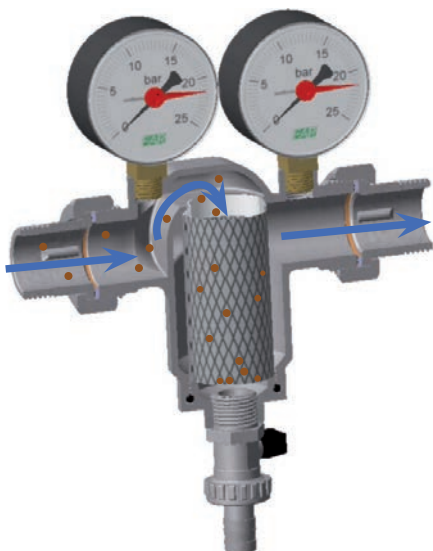

Il filtro inclinato FAR è un componente idraulico di dimensioni contenute che permette l'eliminazione d'impurità e particelle che possono inquinare l'impianto e danneggiare i componenti all'interno di esso. La cartuccia filtrante contenuta all'interno è facilmente asportabile per una semplice e veloce manutenzione o sostituzione.

CARATTERISTICHE TECNICHE

Fluidi utilizzabili:	acqua
Temperatura massima acqua:	95°C
PN:	16 bar
Grado di filtrazione:	600 µm
Corpo filtro:	Ottone CW617N
Cartuccia filtro:	Acciaio AISI 304
Tappo terminale:	Ottone CW617N
O-Ring:	EPDM

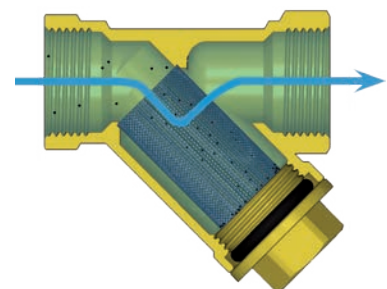

Riduttore di pressione giallo per impianti idrosanitari.

- Corpo in ottone CB770S
- Pressione regolabile a valle: da 1 a 6 bar
- Pressione nominale: 16 bar
- Temperatura massima di esercizio: 30°C
- Fluidi utilizzabili: acqua e aria
- Pretarato a 3 bar



CON ATTACCO MANOMETRO

Codice	mis	€	conf	pacco
2864 12	1/2"	40,35	1	50
2864 34	3/4"	44,15	1	50

Attacchi di collegamento maschio-femmina

ART. 2864-2865

COMPLETO DI MANOMETRO

Codice	mis	€	conf	pacco
2865 12	1/2"	50,80	1	30
2865 34	3/4"	54,62	1	30

Riduttore di pressione cromato per impianti idrosanitari.

- Corpo in ottone CB770S
- Pressione regolabile a valle: da 1 a 6 bar
- Pressione nominale: 16 bar
- Temperatura massima di esercizio: 30°C
- Fluidi utilizzabili: acqua e aria
- Pretarato a 3 bar



CON ATTACCO MANOMETRO

Codice	mis	€	conf	pacco
2866 12	1/2"	41,79	1	50
2866 34	3/4"	45,35	1	50

Attacchi di collegamento maschio-femmina

ART. 2866-2867

COMPLETO DI MANOMETRO

Codice	mis	€	conf	pacco
2867 12	1/2"	52,27	1	30
2867 34	3/4"	55,80	1	30

Riduttore di pressione giallo per impianti idrosanitari.

- Corpo in ottone CB770S
- Pressione regolabile a valle: da 1 a 6 bar
- Pressione nominale: 16 bar
- Temperatura massima di esercizio: 30°C
- Fluidi utilizzabili: acqua e aria
- Pretarato a 3 bar



CON ATTACCO MANOMETRO

Codice	mis	€	conf	pacco
2868 12	1/2"	35,90	1	50
2868 34	3/4"	36,92	1	50

Attacchi di collegamento femmina-femmina

ART. 2868-2869

COMPLETO DI MANOMETRO

Codice	mis	€	conf	pacco
2869 12	1/2"	46,35	1	30
2869 34	3/4"	47,36	1	30

Riduttore di pressione cromato per impianti idrosanitari.

- Corpo in ottone CB770S
- Pressione regolabile a valle: da 1 a 6 bar
- Pressione nominale: 16 bar
- Temperatura massima di esercizio: 30°C
- Fluidi utilizzabili: acqua e aria
- Pretarato a 3 bar



CON ATTACCO MANOMETRO

Codice	mis	€	conf	pacco
2870 12	1/2"	37,10	1	50
2870 34	3/4"	38,13	1	50

Attacchi di collegamento femmina-femmina

ART. 2870-2871

COMPLETO DI MANOMETRO

Codice	mis	€	conf	pacco
2871 12	1/2"	47,55	1	30
2871 34	3/4"	48,57	1	30

Riduttore di pressione giallo ad angolo per impianti idrosanitari.

- Corpo in ottone CB770S
- Pressione regolabile a valle: da 1 a 6 bar
- Pressione nominale: 16 bar
- Temperatura massima di esercizio: 30°C
- Fluidi utilizzabili: acqua e aria
- Pretarato a 5 bar
- Attacco manometro: 1/4"



ART. 2873

Codice	mis	€	conf	pacco
2873 34	3/4"	37,13	1	-

Riduttore di pressione giallo PRETARABILE per impianti idrosanitari.

- Corpo in ottone CB770S
- Pressione regolabile a valle: da 1 a 6 bar
- Pressione nominale: 25 bar
- Temperatura massima di esercizio: 75°C
- Fluidi utilizzabili: acqua e aria



CON ATTACCO MANOMETRO

Codice	mis	€	conf pacco	
2876 12	1/2"	107,80	1	20
2876 34	3/4"	125,48	1	20



Attacchi di collegamento maschio-maschio

ART. 2876-2877



COMPLETO DI MANOMETRO

Codice	mis	€	conf pacco	
2877 12	1/2"	119,20	1	20
2877 34	3/4"	136,86	1	20

Riduttore di pressione cromato PRETARABILE per impianti idrosanitari.

- Corpo in ottone CB770S
- Pressione regolabile a valle: da 1 a 6 bar
- Pressione nominale: 25 bar
- Temperatura massima di esercizio: 75°C
- Fluidi utilizzabili: acqua e aria



CON ATTACCO MANOMETRO

Codice	mis	€	conf pacco	
2878 12	1/2"	111,30	1	20
2878 34	3/4"	130,77	1	20



Attacchi di collegamento maschio-maschio

ART. 2878-2879



COMPLETO DI MANOMETRO

Codice	mis	€	conf pacco	
2879 12	1/2"	122,80	1	20
2879 34	3/4"	142,21	1	20

Riduttore di pressione giallo PRETARABILE per impianti idrosanitari **COMPLETO DI FILTRO**.

- Corpo in ottone CB770S
- Pressione regolabile a valle: da 1 a 6 bar
- Pressione nominale: 25 bar
- Temperatura massima di esercizio: 75°C
- Fluidi utilizzabili: acqua e aria
- Rete filtro in acciaio AISI 304
- Grado di filtrazione: 600 µm



CON ATTACCO MANOMETRO

Codice	mis	€	conf pacco	
2880 12	1/2"	121,50	1	20
2880 34	3/4"	139,18	1	20



Attacchi di collegamento maschio-maschio

ART. 2880-2881



COMPLETO DI MANOMETRO

Codice	mis	€	conf pacco	
2881 12	1/2"	132,70	1	20
2881 34	3/4"	150,36	1	20

Riduttore di pressione cromato PRETARABILE per impianti idrosanitari **COMPLETO DI FILTRO**.

- Corpo in ottone CB770S
- Pressione regolabile a valle: da 1 a 6 bar
- Pressione nominale: 25 bar
- Temperatura massima di esercizio: 75°C
- Fluidi utilizzabili: acqua e aria
- Rete filtro in acciaio AISI 304
- Grado di filtrazione: 600 µm



CON ATTACCO MANOMETRO

Codice	mis	€	conf pacco	
2882 12	1/2"	126,10	1	20
2882 34	3/4"	145,57	1	20



Attacchi di collegamento maschio-maschio

ART. 2882-2883



COMPLETO DI MANOMETRO

Codice	mis	€	conf pacco	
2883 12	1/2"	137,30	1	20
2883 34	3/4"	156,71	1	20

Cartuccia di ricambio per riduttore di pressione PRETARABILE.

- Mis. 1/2" - 3/4"



ART. 2893

Codice	mis	€	conf	
2893 1234	1/2"- 3/4"	33,40	1	

Riduttore di pressione giallo per impianti idrosanitari.

- Corpo in ottone CB770S
- Sede di tenuta: acciaio inox
- Pressione regolabile a valle: da 1 a 6 bar
- Pressione nominale: 25 bar
- Temperatura massima di esercizio: 75°C
- Materiale di O-Ring e guarnizioni: EPDM
- Fluidi utilizzabili: acqua e aria
- Chiave di regolazione compresa nella confezione

NB Coibentazione a Pag. 77

CON ATTACCO MANOMETRO

Codice	mis	€	conf	pacco
2800 12	1/2"	100,65	1	20
2800 34	3/4"	118,33	1	20
2800 1	1"	176,97	1	12
2800 114	1"1/4	238,01	1	12
2800 112	1"1/2	385,29	1	5
2800 2	2"	425,76	1	5



Attacchi di collegamento maschio-maschio

ART. 2800-2805



COMPLETO DI MANOMETRO

Codice	mis	€	conf	pacco
2805 12	1/2"	112,89	1	20
2805 34	3/4"	130,55	1	20
2805 1	1"	189,19	1	12
2805 114	1"1/4	250,23	1	12
2805 112	1"1/2	397,53	1	5
2805 2	2"	437,97	1	5

Riduttore di pressione cromato per impianti idrosanitari.

- Corpo in ottone CB770S
- Sede di tenuta: acciaio inox
- Pressione regolabile a valle: da 1 a 6 bar
- Pressione nominale: 25 bar
- Temperatura massima di esercizio: 75°C
- Materiale di O-Ring e guarnizioni: EPDM
- Fluidi utilizzabili: acqua e aria
- Chiave di regolazione compresa nella confezione

NB Coibentazione a Pag. 77

CON ATTACCO MANOMETRO

Codice	mis	€	conf	pacco
2810 12	1/2"	103,07	1	20
2810 34	3/4"	122,54	1	20
2810 1	1"	182,16	1	12
2810 114	1"1/4	243,95	1	12
2810 112	1"1/2	397,05	1	5
2810 2	2"	440,01	1	5



Attacchi di collegamento maschio-maschio

ART. 2810-2815



COMPLETO DI MANOMETRO

Codice	mis	€	conf	pacco
2815 12	1/2"	115,35	1	20
2815 34	3/4"	134,76	1	20
2815 1	1"	194,38	1	12
2815 114	1"1/4	256,20	1	12
2815 112	1"1/2	409,27	1	5
2815 2	2"	452,40	1	5

Riduttore di pressione giallo per impianti idrosanitari.

- Corpo in ottone CB770S
- Sede di tenuta: acciaio inox
- Pressione regolabile a valle: da 1 a 6 bar
- Pressione nominale: 25 bar
- Temperatura massima di esercizio: 75°C
- Materiale di O-Ring e guarnizioni: EPDM
- Fluidi utilizzabili: acqua e aria
- Chiave di regolazione compresa nella confezione

NB Coibentazione a Pag. 77

CON ATTACCO MANOMETRO

Codice	mis	€	conf	pacco
2820 12	1/2"	96,76	1	20
2820 34	3/4"	111,49	1	20
2820 1	1"	168,21	1	12



Attacchi di collegamento maschio-femmina

ART. 2820-2825



COMPLETO DI MANOMETRO

Codice	mis	€	conf	pacco
2825 12	1/2"	109,00	1	20
2825 34	3/4"	123,75	1	20
2825 1	1"	180,42	1	12

Riduttore di pressione cromato per impianti idrosanitari.

- Corpo in ottone CB770S
- Sede di tenuta: acciaio inox
- Pressione regolabile a valle: da 1 a 6 bar
- Pressione nominale: 25 bar
- Temperatura massima di esercizio: 75°C
- Materiale di O-Ring e guarnizioni: EPDM
- Fluidi utilizzabili: acqua e aria
- Chiave di regolazione compresa nella confezione

NB Coibentazione a Pag. 77

CON ATTACCO MANOMETRO

Codice	mis	€	conf	pacco
2830 12	1/2"	98,89	1	20
2830 34	3/4"	114,62	1	20
2830 1	1"	172,22	1	12



COMPLETO DI MANOMETRO

Codice	mis	€	conf	pacco
2835 12	1/2"	111,13	1	20
2835 34	3/4"	126,87	1	20
2835 1	1"	184,45	1	12

Attacchi di collegamento maschio-femmina

ART. 2830-2835

Riduttore di pressione giallo per impianti idrosanitari.

- Corpo in ottone CB770S
- Sede di tenuta: acciaio inox
- Pressione regolabile a valle: da 1 a 6 bar
- Pressione nominale: 25 bar
- Temperatura massima di esercizio: 75°C
- Materiale di O-Ring e guarnizioni: EPDM
- Fluidi utilizzabili: acqua e aria
- Chiave di regolazione compresa nella confezione

NB Coibentazione a Pag. 77

CON ATTACCO MANOMETRO

Codice	mis	€	conf	pacco
2840 12	1/2"	93,59	1	20
2840 34	3/4"	105,64	1	20
2840 1	1"	158,96	1	12



COMPLETO DI MANOMETRO

Codice	mis	€	conf	pacco
2845 12	1/2"	105,80	1	20
2845 34	3/4"	117,88	1	20
2845 1	1"	171,22	1	12

Attacchi di collegamento femmina-femmina

ART. 2840-2845

Riduttore di pressione cromato per impianti idrosanitari.

- Corpo in ottone CB770S
- Sede di tenuta: acciaio inox
- Pressione regolabile a valle: da 1 a 6 bar
- Pressione nominale: 25 bar
- Temperatura massima di esercizio: 75°C
- Materiale di O-Ring e guarnizioni: EPDM
- Fluidi utilizzabili: acqua e aria
- Chiave di regolazione compresa nella confezione

NB Coibentazione a Pag. 77

CON ATTACCO MANOMETRO

Codice	mis	€	conf	pacco
2850 12	1/2"	95,43	1	20
2850 34	3/4"	108,27	1	20
2850 1	1"	162,27	1	12



COMPLETO DI MANOMETRO

Codice	mis	€	conf	pacco
2855 12	1/2"	107,67	1	20
2855 34	3/4"	120,53	1	20
2855 1	1"	174,48	1	12

Attacchi di collegamento femmina-femmina

ART. 2850-2855

Cartuccia di ricambio per riduttori di pressione.

- Mis. 1/2" - 3/4" - 1" - 1"1/4



ART. 2890

Codice	mis	€	conf
2890 1234	1/2" - 3/4"	35,10	1
2890 1114	1" - 1"1/4	62,82	1

Cartuccia di ricambio per riduttori di pressione.

- Mis. 1"1/2 - 2"



ART. 2892

Codice	mis	€	conf
2892 1122	1"1/2 - 2"	169,32	1

Cartuccia di ricambio per riduttori di pressione serie compatta.

- Mis. 1/2" - 3/4"



ART. 2891

Codice	mis	€	conf
2891 1234	1/2" - 3/4"	14,64	1

Filtro giallo per impianti idrosanitari.

- Corpo in ottone CB770S
- Rete filtro in acciaio AISI 304
- Grado di filtrazione: 300 µm
- Pressione nominale: 25 bar
- Temperatura massima di esercizio: 95°C

CON ATTACCHI MANOMETRO

Codice	mis	€	conf pacco	
3930 34	3/4"	85,92	1	12
3930 1	1"	102,84	1	12
3930 114	1"1/4	127,25	1	12
3930 112	1"1/2	175,52	1	5
3930 2	2"	241,11	1	5



Attacchi di collegamento maschio-maschio

ART. 3930-3931



COMPLETO DI MANOMETRI

Codice	mis	€	conf pacco	
3931 34	3/4"	108,71	1	12
3931 1	1"	125,65	1	12
3931 114	1"1/4	150,04	1	12
3931 112	1"1/2	198,44	1	5
3931 2	2"	264,25	1	5

Filtro cromato per impianti idrosanitari.

- Corpo in ottone CB770S
- Rete filtro in acciaio AISI 304
- Grado di filtrazione: 300 µm
- Pressione nominale: 25 bar
- Temperatura massima di esercizio: 95°C

CON ATTACCHI MANOMETRO

Codice	mis	€	conf pacco	
3932 34	3/4"	90,38	1	12
3932 1	1"	107,59	1	12
3932 114	1"1/4	132,80	1	12
3932 112	1"1/2	186,76	1	5
3932 2	2"	254,13	1	5



Attacchi di collegamento maschio-maschio

ART. 3932-3933



COMPLETO DI MANOMETRI

Codice	mis	€	conf pacco	
3933 34	3/4"	113,17	1	12
3933 1	1"	130,41	1	12
3933 114	1"1/4	155,66	1	12
3933 112	1"1/2	209,83	1	5
3933 2	2"	277,43	1	5

Filtro giallo per impianti idrosanitari.

- Corpo in ottone CB770S
- Rete filtro in acciaio AISI 304
- Grado di filtrazione: 300 µm
- Pressione nominale: 25 bar
- Temperatura massima di esercizio: 95°C

CON ATTACCHI MANOMETRO

Codice	mis	€	conf pacco	
3934 34	3/4"	79,96	1	12
3934 1	1"	93,39	1	12
3934 114	1"1/4	112,78	1	12
3934 112	1"1/2	150,25	1	5
3934 2	2"	202,87	1	5



Attacchi di collegamento maschio-femmina

ART. 3934-3935



COMPLETO DI MANOMETRI

Codice	mis	€	conf pacco	
3935 34	3/4"	102,75	1	12
3935 1	1"	116,22	1	12
3935 114	1"1/4	135,59	1	12
3935 112	1"1/2	172,90	1	5
3935 2	2"	225,42	1	5

Filtro cromato per impianti idrosanitari.

- Corpo in ottone CB770S
- Rete filtro in acciaio AISI 304
- Grado di filtrazione: 300 µm
- Pressione nominale: 25 bar
- Temperatura massima di esercizio: 95°C

CON ATTACCHI MANOMETRO

Codice	mis	€	conf pacco	
3936 34	3/4"	83,83	1	12
3936 1	1"	97,39	1	12
3936 114	1"1/4	117,48	1	12
3936 112	1"1/2	160,11	1	5
3936 2	2"	214,14	1	5



Attacchi di collegamento maschio-femmina

ART. 3936-3937



COMPLETO DI MANOMETRI

Codice	mis	€	conf pacco	
3937 34	3/4"	106,63	1	12
3937 1	1"	120,22	1	12
3937 114	1"1/4	140,25	1	12
3937 112	1"1/2	182,82	1	5
3937 2	2"	236,72	1	5

Filtro giallo per impianti idrosanitari.

- Corpo in ottone CB770S
- Rete filtro in acciaio AISI 304
- Grado di filtrazione: 300 µm
- Pressione nominale: 25 bar
- Temperatura massima di esercizio: 95°C

CON ATTACCHI MANOMETRO

Codice	mis	€	conf pacco	
3938 34	3/4"	73,98	1	12
3938 1	1"	83,96	1	12
3938 114	1"1/4	98,31	1	12
3938 112	1"1/2	124,45	1	5
3938 2	2"	163,61	1	5



Attacchi di collegamento femmina-femmina

ART. 3938-3939



COMPLETO DI MANOMETRI

Codice	mis	€	conf pacco	
3939 34	3/4"	96,82	1	12
3939 1	1"	106,80	1	12
3939 114	1"1/4	121,11	1	12
3939 112	1"1/2	146,87	1	5
3939 2	2"	185,61	1	5

Filtro cromato per impianti idrosanitari.

- Corpo in ottone CB770S
- Rete filtro in acciaio AISI 304
- Grado di filtrazione: 300 µm
- Pressione nominale: 25 bar
- Temperatura massima di esercizio: 95°C

CON ATTACCHI MANOMETRO

Codice	mis	€	conf pacco	
3940 34	3/4"	77,26	1	12
3940 1	1"	87,23	1	12
3940 114	1"1/4	102,07	1	12
3940 112	1"1/2	132,39	1	5
3940 2	2"	173,07	1	5



Attacchi di collegamento femmina-femmina

ART. 3940-3941



COMPLETO DI MANOMETRI

Codice	mis	€	conf pacco	
3941 34	3/4"	100,10	1	12
3941 1	1"	110,06	1	12
3941 114	1"1/4	124,93	1	12
3941 112	1"1/2	155,46	1	5
3941 2	2"	195,22	1	5

Filtro giallo per impianti idrosanitari e di riscaldamento.

- Corpo in ottone CW617N
- Rete filtro in acciaio AISI 304
- Grado di filtrazione: 600 µm
- Pressione nominale: 25 bar
- Temperatura massima di esercizio: 95°C
- Attacchi: femmina-femmina
- Cartuccia estraibile per pulizia



ART. 2390

Codice	mis	€	conf pacco	
2390 12	1/2"	9,24	1	50
2390 34	3/4"	13,77	1	50
2390 1	1"	16,39	1	50
2390 114	1"1/4	31,60	1	30

Filtro giallo per impianti idrosanitari e di riscaldamento.

- Corpo in ottone CW617N
- Rete filtro in acciaio AISI 304
- Grado di filtrazione: 600 µm
- Pressione nominale: 25 bar
- Temperatura massima di esercizio: 95°C
- Attacchi: maschio-femmina con bocchettone
- Cartuccia estraibile per pulizia



ART. 2392

Codice	mis	€	conf pacco	
2392 12	1/2"	12,50	1	50
2392 34	3/4"	18,59	1	50

FILTROFAR - Filtro cromato con rubinetto di arresto incorporato.

- Corpo in ottone CW617N
- Attacchi: maschio-femmina
- Pressione nominale: 10 bar
- Temperatura massima: 95°C
- O-Ring di tenuta: EPDM
- Grado di filtrazione: 300 µm
- Rete filtrante: acciaio AISI 304



ART. 3925

Codice	mis	€	conf pacco	
3925 34	3/4"	25,87	10	60

Filtro cromato per impianti idrosanitari.

- Corpo in ottone CB770S
- Rete filtro in acciaio AISI 304
- Grado di filtrazione: 300 µm
- Pressione nominale: 25 bar
- Temperatura massima di esercizio: 95°C



NB Coibentazione a Pag. 77

CON ATTACCO MANOMETRO

Codice	mis	€	conf pacco	
3943 12	1/2"	64,09	1	20
3943 34	3/4"	74,49	1	20
3943 1	1"	91,85	1	15

Attacchi di collegamento maschio-maschio

ART. 3943-3944

COMPLETO DI MANOMETRO

Codice	mis	€	conf pacco	
3944 12	1/2"	75,45	1	20
3944 34	3/4"	85,68	1	20
3944 1	1"	102,43	1	15

Filtro cromato per impianti idrosanitari.

- Corpo in ottone CB770S
- Rete filtro in acciaio AISI 304
- Grado di filtrazione: 300 µm
- Pressione nominale: 25 bar
- Temperatura massima di esercizio: 95°C



NB Coibentazione a Pag. 77

CON ATTACCO MANOMETRO

Codice	mis	€	conf pacco	
3945 12	1/2"	60,04	1	20
3945 34	3/4"	67,60	1	20
3945 1	1"	81,07	1	15

Attacchi di collegamento maschio-femmina

ART. 3945-3946

COMPLETO DI MANOMETRO

Codice	mis	€	conf pacco	
3946 12	1/2"	71,43	1	20
3946 34	3/4"	78,16	1	20
3946 1	1"	91,65	1	15

Filtro cromato per impianti idrosanitari.

- Corpo in ottone CB770S
- Rete filtro in acciaio AISI 304
- Grado di filtrazione: 300 µm
- Pressione nominale: 25 bar
- Temperatura massima di esercizio: 95°C



NB Coibentazione a Pag. 77

CON ATTACCO MANOMETRO

Codice	mis	€	conf pacco	
3947 12	1/2"	56,02	1	20
3947 34	3/4"	60,06	1	20
3947 1	1"	71,40	1	15

Attacchi di collegamento femmina-femmina

ART. 3947-3948

COMPLETO DI MANOMETRO

Codice	mis	€	conf pacco	
3948 12	1/2"	67,41	1	20
3948 34	3/4"	70,63	1	20
3948 1	1"	82,54	1	15

Filtro cromato per impianti idrosanitari.

- Corpo in ottone CB770S
- Rete filtro in acciaio AISI 304
- Grado di filtrazione: 300 µm
- Pressione nominale: 25 bar
- Temperatura massima di esercizio: 95°C
- **Magnete estraibile**

NB Coibentazione a Pag. 77



CON ATTACCO MANOMETRO

Codice	mis	€	conf pacco	
39F3 12	1/2"	82,04	1	20
39F3 34	3/4"	90,97	1	16
39F3 1	1"	105,27	1	16

COMPLETO DI MANOMETRO

Codice	mis	€	conf pacco	
39F4 12	1/2"	93,05	1	20
39F4 34	3/4"	102,00	1	16
39F4 1	1"	116,27	1	16

Attacchi di collegamento maschio-maschio

ART. 39F3-39F4

Filtro cromato per impianti idrosanitari.

- Corpo in ottone CB770S
- Rete filtro in acciaio AISI 304
- Grado di filtrazione: 300 µm
- Pressione nominale: 25 bar
- Temperatura massima di esercizio: 95°C
- **Magnete estraibile**

NB Coibentazione a Pag. 77



CON ATTACCO MANOMETRO

Codice	mis	€	conf pacco	
39F5 12	1/2"	77,11	1	20
39F5 34	3/4"	83,63	1	16
39F5 1	1"	95,50	1	16

COMPLETO DI MANOMETRO

Codice	mis	€	conf pacco	
39F6 12	1/2"	88,11	1	20
39F6 34	3/4"	94,64	1	16
39F6 1	1"	106,51	1	16

Attacchi di collegamento maschio-femmina

ART. 39F5-39F6

Filtro cromato per impianti idrosanitari.

- Corpo in ottone CB770S
- Rete filtro in acciaio AISI 304
- Grado di filtrazione: 300 µm
- Pressione nominale: 25 bar
- Temperatura massima di esercizio: 95°C
- **Magnete estraibile**

NB Coibentazione a Pag. 77



CON ATTACCO MANOMETRO

Codice	mis	€	conf pacco	
39F7 12	1/2"	72,16	1	20
39F7 34	3/4"	76,31	1	16
39F7 1	1"	86,02	1	16

COMPLETO DI MANOMETRO

Codice	mis	€	conf pacco	
39F8 12	1/2"	83,18	1	20
39F8 34	3/4"	87,31	1	16
39F8 1	1"	97,02	1	16

Attacchi di collegamento femmina-femmina

ART. 39F7-39F8

FILTRI ORIENTABILI

I filtri orientabili FAR garantiscono un accurato filtraggio dell'acqua sanitaria preservando nel tempo il funzionamento e la durata dei componenti installati. La possibilità di orientare gli attacchi di ingresso e uscita, permette di adattare il posizionamento del filtro in base alle proprie esigenze impiantistiche.

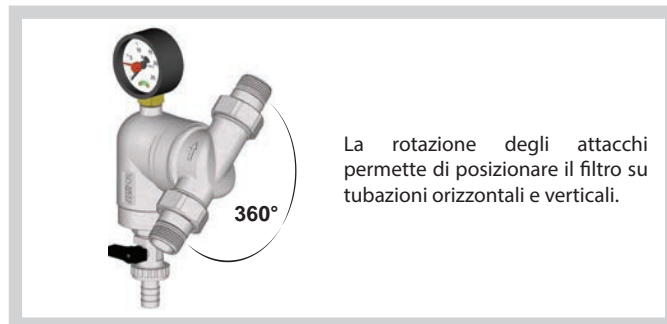

L'acqua in ingresso segue un percorso guidato ed entra nella rete filtrante dall'alto per poi spostarsi in direzione radiale e liberarsi delle impurità. Le particelle così si attaccano alla rete, oppure cadono verso il basso accumulandosi in prossimità del rubinetto di scarico.

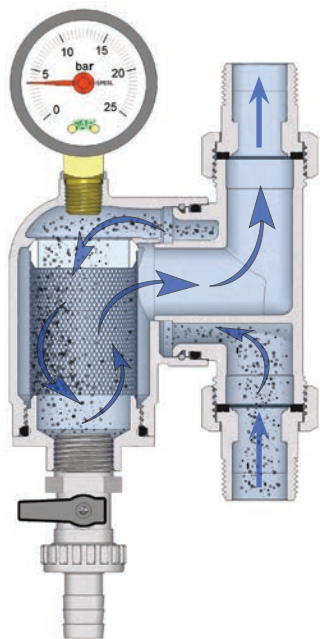

Le versioni con magneti, sono particolarmente adatte per l'installazione su impianti in cui vi è una maggiore concentrazione di particelle ferrose, incrostazioni e detriti dovuti alla corrosione.

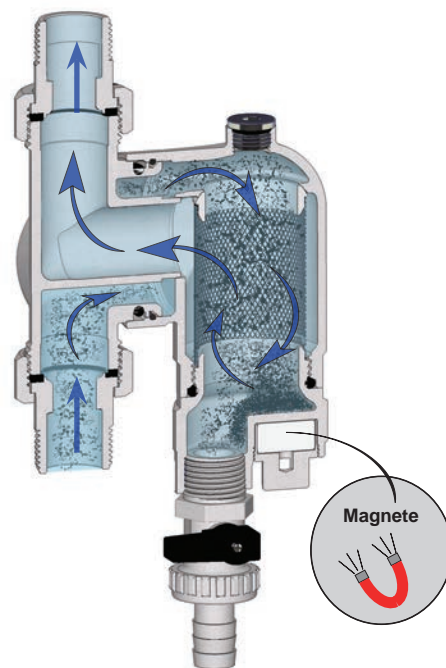

CARATTERISTICHE TECNICHE:

- Corpo: Ottone CB7705 resistente alla dezincificazione
- Rubinetto inferiore: Ottone CW617N
- Cartuccia filtrante: Acciaio AISI 304
- O-Ring: EPDM
- Temperatura massima d'esercizio: 95°C
- Pressione nominale: 25 bar
- Attacco orientabile a 360°
- Disponibile con 3 gradi di filtrazione: 100 µm - 300 µm - 700 µm
- Attacchi: M-M, F-M e F-F
- Ordinabile nella versione con o senza manometro

È possibile eseguire la manutenzione ordinaria semplicemente svitando la bussola porta magnete e aprendo il rubinetto di scarico per eliminare le impurità raccolte.

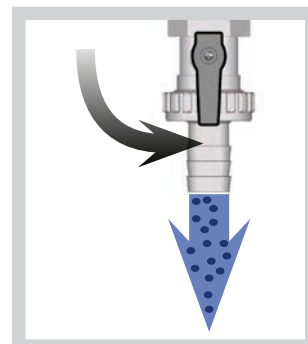
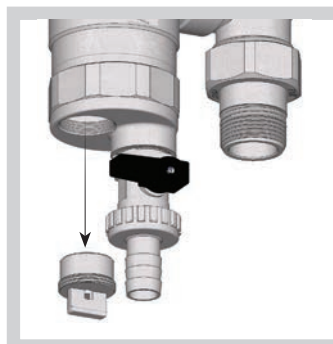

Filtro cromato per impianti idrosanitari con attacchi orientabili.

- Corpo in ottone CB770S
- Rete filtro in acciaio AISI 304
- Grado di filtrazione: 300 µm
- Pressione nominale: 25 bar
- Temperatura massima di esercizio: 95°C

NB Coibentazione a Pag. 77



CON ATTACCO MANOMETRO

Codice	mis	€	conf pacco	
39A3 12	1/2"	100,08	1	20
39A3 34	3/4"	108,83	1	20
39A3 1	1"	135,75	1	10

Attacchi di collegamento maschio-maschio

ART. 39A3-39A4

COMPLETO DI MANOMETRO

Codice	mis	€	conf pacco	
39A4 12	1/2"	110,84	1	20
39A4 34	3/4"	119,82	1	20
39A4 1	1"	146,74	1	10

Filtro cromato per impianti idrosanitari con attacchi orientabili.

- Corpo in ottone CB770S
- Rete filtro in acciaio AISI 304
- Grado di filtrazione: 300 µm
- Pressione nominale: 25 bar
- Temperatura massima di esercizio: 95°C

NB Coibentazione a Pag. 77



CON ATTACCO MANOMETRO

Codice	mis	€	conf pacco	
39A5 12	1/2"	94,91	1	20
39A5 34	3/4"	101,12	1	20
39A5 1	1"	122,88	1	10

Attacchi di collegamento maschio-femmina

ART. 39A5-39A6

COMPLETO DI MANOMETRO

Codice	mis	€	conf pacco	
39A6 12	1/2"	105,68	1	20
39A6 34	3/4"	112,11	1	20
39A6 1	1"	133,87	1	10

Filtro cromato per impianti idrosanitari con attacchi orientabili.

- Corpo in ottone CB770S
- Rete filtro in acciaio AISI 304
- Grado di filtrazione: 300 µm
- Pressione nominale: 25 bar
- Temperatura massima di esercizio: 95°C

NB Coibentazione a Pag. 77



CON ATTACCO MANOMETRO

Codice	mis	€	conf pacco	
39A7 12	1/2"	89,75	1	20
39A7 34	3/4"	93,42	1	20
39A7 1	1"	110,02	1	10

Attacchi di collegamento femmina-femmina

ART. 39A7-39A8

COMPLETO DI MANOMETRO

Codice	mis	€	conf pacco	
39A8 12	1/2"	100,52	1	20
39A8 34	3/4"	104,41	1	20
39A8 1	1"	121,01	1	10

Filtro cromato per impianti idrosanitari con attacchi orientabili.

- Corpo in ottone CB770S
- Rete filtro in acciaio AISI 304
- Grado di filtrazione: 300 µm
- Pressione nominale: 25 bar
- Temperatura massima di esercizio: 95°C
- **Magnete estraibile**

NB Coibentazione a Pag. 77



CON ATTACCO MANOMETRO

Codice	mis	€	conf pacco	
39M3 12	1/2"	115,90	1	16
39M3 34	3/4"	125,46	1	16
39M3 1	1"	152,37	1	10

Attacchi di collegamento maschio-maschio

ART. 39M3-39M4

COMPLETO DI MANOMETRO

Codice	mis	€	conf pacco	
39M4 12	1/2"	126,91	1	16
39M4 34	3/4"	136,73	1	16
39M4 1	1"	163,64	1	10

Filtro cromato per impianti idrosanitari con attacchi orientabili.

- Corpo in ottone CB770S
- Rete filtro in acciaio AISI 304
- Grado di filtrazione: 300 µm
- Pressione nominale: 25 bar
- Temperatura massima di esercizio: 95°C
- **Magnete estraibile**

NB Coibentazione a Pag. 77



CON ATTACCO MANOMETRO

Codice	mis	€	conf pacco	
39M5 12	1/2"	110,98	1	16
39M5 34	3/4"	117,99	1	16
39M5 1	1"	139,74	1	10

Attacchi di collegamento maschio-femmina

ART. 39M5-39M6

COMPLETO DI MANOMETRO

Codice	mis	€	conf pacco	
39M6 12	1/2"	122,00	1	16
39M6 34	3/4"	129,25	1	16
39M6 1	1"	151,01	1	10

Filtro cromato per impianti idrosanitari con attacchi orientabili.

- Corpo in ottone CB770S
- Rete filtro in acciaio AISI 304
- Grado di filtrazione: 300 µm
- Pressione nominale: 25 bar
- Temperatura massima di esercizio: 95°C
- **Magnete estraibile**

NB Coibentazione a Pag. 77



CON ATTACCO MANOMETRO

Codice	mis	€	conf pacco	
39M7 12	1/2"	106,57	1	16
39M7 34	3/4"	110,52	1	16
39M7 1	1"	127,12	1	10

Attacchi di collegamento femmina-femmina

ART. 39M7-39M8

COMPLETO DI MANOMETRO

Codice	mis	€	conf pacco	
39M8 12	1/2"	117,07	1	16
39M8 34	3/4"	121,78	1	16
39M8 1	1"	186,42	1	10

Guscio di coibentazione anticondensa in PE espanso per riduttori di pressione.
(ART. 2800-2805-2810-2815-2820-2825)
(ART. 2830-2835-2840-2845-2850-2855)



ART. 2801

Codice	mis	€	conf
2801 1234	1/2"-3/4"	21,13	1
2801 1114	1"-1"1/4	33,12	1
2801 112	1"1/2	38,34	1
2801 2	2"	38,34	1

Guscio di coibentazione anticondensa in PE espanso per filtri.
(ART. 3943-3944-3945-3946-3947-3948)
(ART. 39F3-39F4-39F5-39F6-39F7-39F8)



ART. 39F1

Codice	mis	€	conf
39F1 12	1/2"	25,61	1
39F1 34	3/4"	28,03	1
39F1 1	1"	28,03	1

Guscio di coibentazione anticondensa in PE espanso per filtri con attacchi orientabili.
(ART. 39A3-39A4-39A5-39A6-39A7-39A8)
(ART. 39M3-39M4-39M5-39M6-39M7-39M8)



ART. 39A1

Codice	mis	€	conf
39A1 1234	1/2"-3/4"	34,09	1
39A1 1	1"	37,50	1

Cartuccia di ricambio per (Art. 2390-2392-2880-2881-2882-2883).

- Rete filtro in acciaio AISI 304
- Grado di filtrazione: 600 µm



ART. 2389

Codice	mis	grado filtrazione	€	conf
2389 12600	1/2"	600 µm	4,84	1
2389 34600	3/4"	600 µm	5,06	1
2389 1600	1"	600 µm	5,31	1
2389 114600	1"1/4	600 µm	6,61	1

Cartuccia di ricambio per filtro per impianti sanitari mis. 1/2"
(Art. 3943-3944-3945-3946-3947-3948)
(Art. 39F3-39F4-39F5-39F6-39F7-39F8)

- Rete filtro in acciaio AISI 304
- Grado di filtrazione: 300 µm

NB A richiesta sono disponibili anche con grado di filtrazione 100 e 700 µm



ART. 3949

Codice	mis	grado filtrazione	€	conf
3949 12300	1/2"	300 µm	11,50	1

Cartuccia di ricambio per filtro per impianti sanitari mis. 3/4"-1"-1"1/4-1"1/2-2"
(Art. 3930-3931-3932-3933-3934-3935-3936-3937-3938-3939-3940-3941)
(Art. 3943-3944-3945-3946-3947-3948-39F3-39F4-39F5-39F6-39F7-39F8)

Cartuccia di ricambio Art. 3942 34300 per filtro impianti sanitari mis. 1/2"-3/4"
(Art. 39A3-39A4-39A5-39A6-39A7-39A8-39M3-39M4-39M5-39M6-39M7-39M8)

- Rete filtro in acciaio AISI 304
- Grado di filtrazione: 300 µm

NB A richiesta sono disponibili anche con grado di filtrazione 100 e 700 µm



ART. 3942

Codice	mis	grado filtrazione	€	conf
3942 34300	3/4"	300 µm	19,03	1
3942 1300	1"	300 µm	21,51	1
3942 114300	1"1/4	300 µm	22,50	1
3942 112300	1"1/2	300 µm	25,08	1
3942 2300	2"	300 µm	27,19	1

Il servocomando SMALL può essere installato all'ingresso dell'impianto domestico, dopo il contatore dell'acqua, ed essere comandato tramite un interruttore. In questo modo, ogni volta che ci si allontana da casa per un breve periodo, premendo un semplice tasto possiamo escludere l'impianto dalla rete idrica pubblica, evitando che dimenticanze (rubinetto aperto) o eventuali rotture, provochino perdite d'acqua.

Gruppo PREMONTATO cromato composto da :

- valvola di zona motorizzata con sblocco manuale 230V
- filtro per impianti sanitari
- riduttore di pressione

CON ATTACCHI MANOMETRO

ART. 3960

Codice	mis	€	conf
3960 34	3/4"	493,21	1
3960 1	1"	583,96	1



COMPLETO DI MANOMETRI

ART. 3961

Codice	mis	€	conf
3961 34	3/4"	528,26	1
3961 1	1"	618,99	1

Gruppo PREMONTATO cromato composto da:

- filtro per impianti sanitari
- riduttore di pressione

CON ATTACCHI MANOMETRO

ART. 3964

Codice	mis	€	conf
3964 34	3/4"	216,70	1
3964 1	1"	289,89	1
3964 114	1"1/4	371,76	1



COMPLETO DI MANOMETRI

ART. 3965

Codice	mis	€	conf
3965 34	3/4"	251,77	1
3965 1	1"	324,95	1
3965 114	1"1/4	406,77	1

Gruppo di collegamento per impianti sanitari completo di:

- attacchi di ricircolo
- miscelatore termostatico con campo di regolazione 30÷65° C
- valvole di intercettazione a sfera
- valvole di ritegno
- Pressione nominale: 10 bar
- Pressione massima differenziale: 3bar
- Temperatura massima di esercizio: 95°C



ART. 3968

Codice	mis	€	conf pacco	
3968 34	3/4"	247,38	1	1

Gruppo di collegamento per impianti sanitari completo di:

- predisposizione per ricircolo
- miscelatore termostatico con campo di regolazione 30÷65° C
- valvole di intercettazione a sfera
- valvole di ritegno
- Pressione nominale: 10 bar
- Pressione massima differenziale: 3bar
- Temperatura massima di esercizio: 95°C



ART. 3969

Codice	mis	€	conf pacco	
3969 34	3/4"	242,37	1	1

Gruppo di collegamento per impianti sanitari completo di:

- attacchi di ricircolo
- circolatore a 3 velocità con prevalenza 6m
- miscelatore termostatico con campo di regolazione 30÷65° C
- valvole di intercettazione a sfera
- valvole di ritegno
- Pressione nominale: 10 bar
- Pressione massima differenziale: 3bar
- Temperatura massima di esercizio: 95°C



ART. 3967

Codice	mis	€	conf pacco	
3967 34	3/4"	510,26	1	1

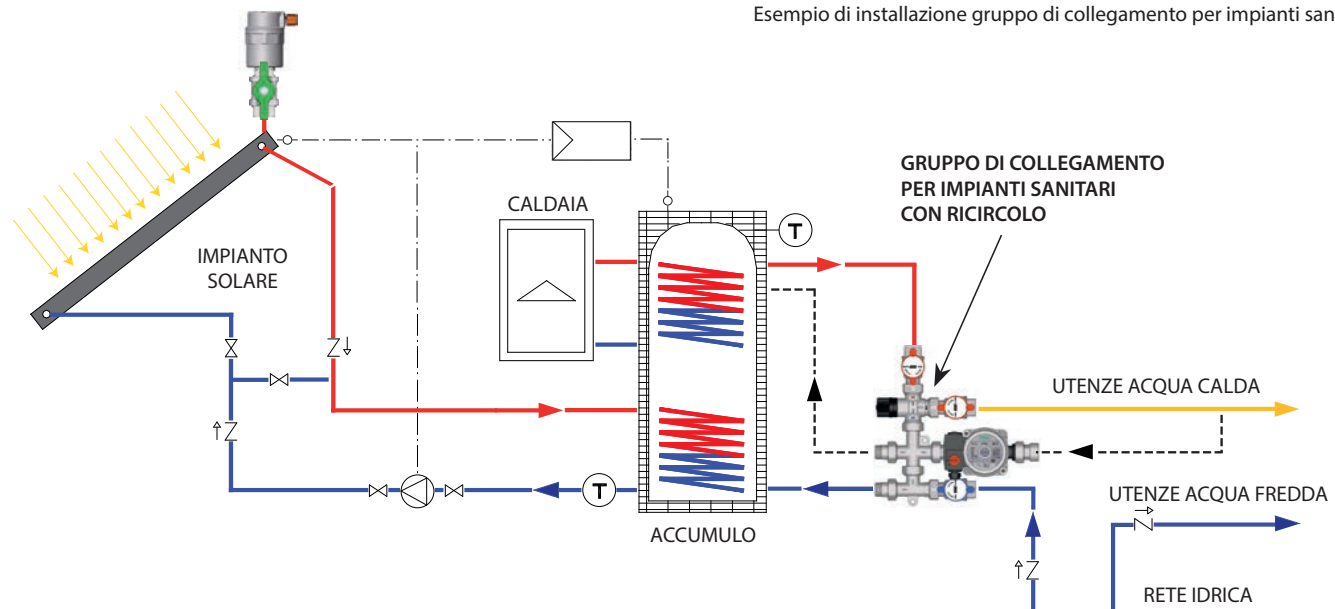

Dispositivo anticolpo d'ariete cromato per impianti sanitari.

- Corpo in ottone CW617N
- Attacco filettato maschio da 1/2"
- Guarnizione di tenuta in EPDM
- Pressione massima: 50 bar
- Pressione nominale: 10 bar
- Temperatura massima di esercizio: 90°C



ART. 2895

Codice	mis	€	conf	pacco
2895 12	1/2"	30,76	1	50

Dispositivo anticolpo d'ariete cromato per sottolavabi e lavatrici.

- Corpo in ottone CW617N
- Attacco filettato maschio e calotta girevole
- Guarnizione di tenuta
- Pressione massima: 50 bar
- Pressione nominale: 10 bar
- Temperatura massima di esercizio: 90°C



ART. 2896

Codice	mis	€	conf	pacco
2896 38	3/8"	33,95	1	50
2896 34	3/4"	39,80	1	50

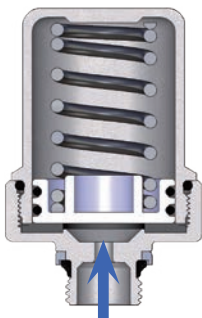

Il fenomeno del "colpo d'ariete" si manifesta in caso di improvvisa apertura e chiusura di un'utenza (rubinetto, miscelatore ecc.), attraverso la quale si generano delle sovrappressioni dannose all'interno dell'impianto.

L'anticolpo d'ariete FAR attutisce l'effetto di tali sovrappressioni preservando così il corretto funzionamento dei componenti presenti nell'impianto.

L'attenuazione delle sovrappressioni avviene attraverso una molla in acciaio che, agendo su un disco con doppio o-ring di tenuta, contrappone la forza del fluido assorbendone buona parte della pressione in eccesso.

Si consiglia l'installazione direttamente sul circuito delle singole utenze finali (valvole a sfera, sanitari, elettrovalvole ecc.) oppure posizionato sul collettore di distribuzione.

ESEMPIO D'INSTALLAZIONE SU SINGOLA UTENZA



ESEMPIO D'INSTALLAZIONE SU COLLETTORI MULTIFAR IN UN IMPIANTO SANITARIO

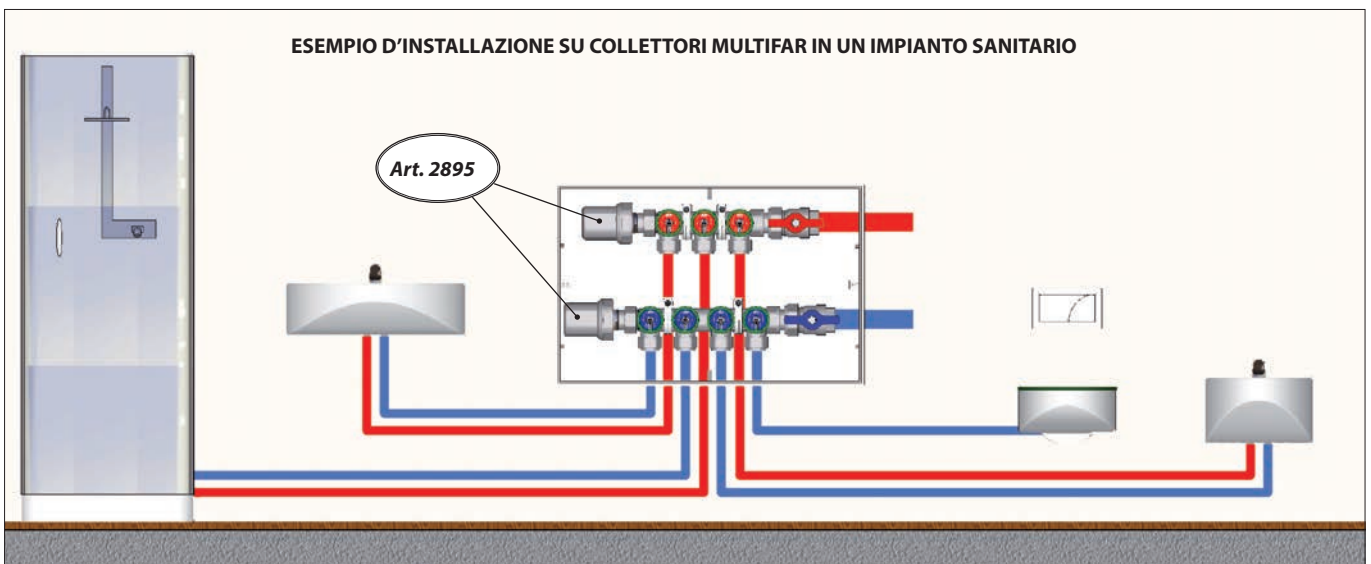

VALVOLE A SFERA PORTATERMOMETRO

Le valvole a sfera portatermometro per impianti di riscaldamento e sanitari sono realizzate nelle versioni gialla, cromata e con manopola rossa o blu in base alle applicazioni. All'interno della manopola vi è la possibilità di installare un termometro. I diversi tipi di attacchi disponibili sulle valvole permettono di utilizzarle con numerose tipologie di tubazioni presenti sul mercato.

Installazione

Le valvole sono adatte per l'installazione su impianti di riscaldamento o impianti sanitari per uso domestico. Oltre ad isolare i circuiti, permettono di conoscere direttamente la temperatura del fluido circolante nell'impianto.



Le valvole con attacco da 1"1/2 sono utili per l'allacciamento diretto ai circolatori.

Nel caso d'impiego delle valvole a sfera con attacco laterale all'interno di impianti con gruppi di miscelazione, è possibile inserire una sonda di temperatura di mandata completa di pozzetto, per effettuare una regolazione a punto fisso o climatica.

Per installare il termometro sulla valvola, è sufficiente rimuovere il tappo bianco dal volantino e inserire il termometro prescelto.

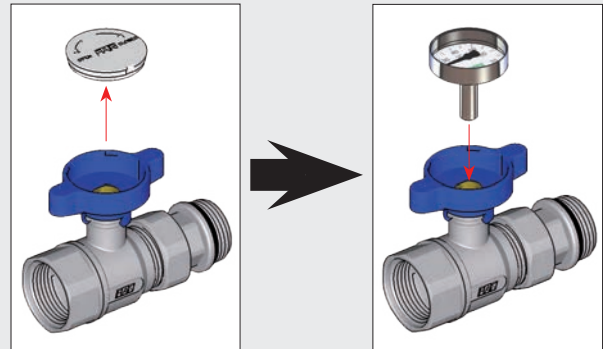

Le valvole con doppia calotta mobile permettono di posizionare la maniglia portatermometro orientata in base alle proprie esigenze. Una volta scelto l'orientamento è sufficiente avvitare le calotte alla tubazione.

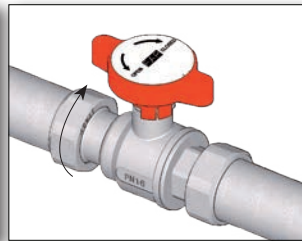

Le valvole portatermometro sono disponibili anche con attacco a pressare per tubo multistrato.

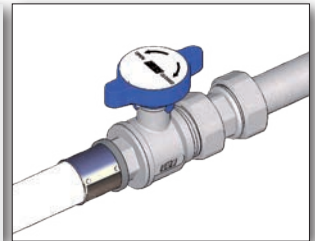
Valvola manuale a sfera PORTATERMOMETRO.

- Corpo e sfera in ottone CW617N stampato
- Sfera cromata
- Predisposizione per installazione termometro Art. 2653
- Pressione nominale: 16 bar
- Temperatura massima di esercizio: 95°C

ART. 3051
ART. 3052
Valvola manuale a sfera PORTATERMOMETRO con calotta mobile.

- Corpo e sfera in ottone CW617N stampato
- Sfera cromata
- Predisposizione per installazione termometro Art. 2653
- Pressione nominale: 16 bar
- Temperatura massima di esercizio: 95°C

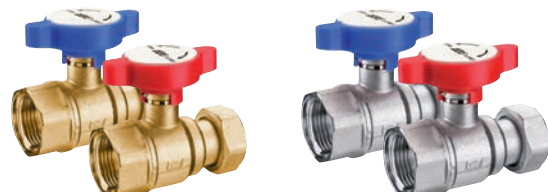
ART. 3053
ART. 3054

Codice	mis	maniglia	€	conf	pacco
3051 34B	3/4" F x 3/4" M	blu	28,23	5	50
3051 34R	3/4" F x 3/4" M	rossa	28,23	5	50
3051 1B	1" F x 1" M	blu	30,35	5	50
3051 1R	1" F x 1" M	rossa	30,35	5	50
3052 34B	3/4" F x 3/4" M	blu	29,43	5	50
3052 34R	3/4" F x 3/4" M	rossa	29,43	5	50
3052 1B	1" F x 1" M	blu	31,60	5	50
3052 1R	1" F x 1" M	rossa	31,60	5	50

Codice	mis	Ø calotta	maniglia	€	conf	pacco
3053 134B	3/4"	1"	blu	24,40	5	50
3053 134R	3/4"	1"	rossa	24,40	5	50
3053 1B	1"	1"	blu	25,21	5	50
3053 1R	1"	1"	rossa	25,21	5	50
3054 134B	3/4"	1"	blu	25,32	5	50
3054 134R	3/4"	1"	rossa	25,32	5	50
3054 1B	1"	1"	blu	26,17	5	50
3054 1R	1"	1"	rossa	26,17	5	50

Valvola manuale a sfera PORTATERMOMETRO con doppia calotta mobile.

- Corpo e sfera in ottone CW617N stampato
- Sfera cromata
- Predisposizione per installazione termometro Art. 2653
- Pressione nominale: 16 bar
- Temperatura massima di esercizio: 95°C



ART. 3055



ART. 3056

Codice	mis	maniglia	€	conf	pacco
3055 34B	3/4" F x 3/4" F	blu	25,52	5	50
3055 34R	3/4" F x 3/4" F	rossa	25,52	5	50
3055 134B	1" F x 3/4" F	blu	26,51	5	50
3055 134R	1" F x 3/4" F	rossa	26,51	5	50
3055 1B	1" F x 1" F	blu	27,72	5	50
3055 1R	1" F x 1" F	rossa	27,72	5	50
3055 1121B	1" F x 1" 1/2 F	blu	40,81	5	50
3055 1121R	1" F x 1" 1/2 F	rossa	40,81	5	50
3056 34B	3/4" F x 3/4" F	blu	26,68	5	50
3056 34R	3/4" F x 3/4" F	rossa	26,68	5	50
3056 134B	1" F x 3/4" F	blu	27,79	5	50
3056 134R	1" F x 3/4" F	rossa	27,79	5	50
3056 1B	1" F x 1" F	blu	28,96	5	50
3056 1R	1" F x 1" F	rossa	28,96	5	50

Valvola manuale a sfera PORTATERMOMETRO con attacco per circolatore.

- Corpo e sfera in ottone CW617N stampato
- Sfera cromata
- Predisposizione per installazione termometro Art. 2653
- Pressione nominale: 16 bar
- Temperatura massima di esercizio: 95°C



ART. 3059



ART. 3060

Codice	mis	maniglia	€	conf	pacco
3059 1B	1" F x 1" 1/2 F	blu	33,28	5	50
3059 1R	1" F x 1" 1/2 F	rossa	33,28	5	50
3060 1B	1" F x 1" 1/2 F	blu	34,28	5	50
3060 1R	1" F x 1" 1/2 F	rossa	34,28	5	50

Valvola manuale a sfera PORTATERMOMETRO.

- Corpo e sfera in ottone CW617N stampato
- Sfera cromata
- Attacco a pressare per tubo multistrato
- Predisposizione per installazione termometro Art. 2653
- Pressione nominale: 16 bar
- Temperatura massima di esercizio: 95°C



ART. 5942



ART. 5943

Codice	mis	maniglia	Ø tubo	€	conf	pacco
59422601	3/4"	blu	26x3	32,02	4	40
59422602	3/4"	rossa	26x3	32,02	4	40
59422603	1"	blu	26x3	34,29	4	40
59422604	1"	rossa	26x3	34,29	4	40
59423201	3/4"	blu	32x3	34,39	4	40
59423202	3/4"	rossa	32x3	34,39	4	40
59423203	1"	blu	32x3	36,66	4	40
59423204	1"	rossa	32x3	36,66	4	40
59432601	3/4"	blu	26x3	33,21	4	40
59432602	3/4"	rossa	26x3	33,21	4	40
59432603	1"	blu	26x3	35,68	4	40
59432604	1"	rossa	26x3	35,68	4	40
59433201	3/4"	blu	32x3	35,78	4	40
59433202	3/4"	rossa	32x3	35,78	4	40
59433203	1"	blu	32x3	38,14	4	40
59433204	1"	rossa	32x3	38,14	4	40

Valvola manuale a sfera PORTATERMOMETRO con attacco per circolatore.

- Corpo e sfera in ottone CW617N stampato
- Sfera cromata
- Attacco a pressare per tubo multistrato
- Predisposizione per installazione termometro Art. 2653
- Pressione nominale: 16 bar
- Temperatura massima di esercizio: 95°C

ART. 5946

ART. 5947

Codice	mis	maniglia	Ø tubo	€	conf pacco	
59462601	1"1/2	blu	26x3	38,15	5	50
59462602	1"1/2	rossa	26x3	38,15	5	50
59463201	1"1/2	blu	32x3	40,52	5	50
59463202	1"1/2	rossa	32x3	40,52	5	50
59472601	1"1/2	blu	26x3	39,68	5	50
59472602	1"1/2	rossa	26x3	39,68	5	50
59473201	1"1/2	blu	32x3	42,14	5	50
59473202	1"1/2	rossa	32x3	42,14	5	50

Valvola manuale a sfera PORTATERMOMETRO con calotta mobile.

- Corpo e sfera in ottone CW617N stampato
- Sfera cromata
- Attacco a pressare per tubo multistrato
- Predisposizione per installazione termometro Art. 2653
- Pressione nominale: 16 bar
- Temperatura massima di esercizio: 95°C

ART. 5944

ART. 5945

Codice	mis	maniglia	Ø tubo	€	conf pacco	
59442601	1"	blu	26x3	30,10	5	50
59442602	1"	rossa	26x3	30,10	5	50
59443201	1"	blu	32x3	32,24	5	50
59443202	1"	rossa	32x3	32,24	5	50
59444001	1"	blu	40x3,5	36,74	5	50
59444002	1"	rossa	40x3,5	36,74	5	50
59452601	1"	blu	26x3	30,88	5	50
59452602	1"	rossa	26x3	30,88	5	50
59453201	1"	blu	32x3	33,34	5	50
59453202	1"	rossa	32x3	33,34	5	50
59454001	1"	blu	40x3,5	37,92	5	50
59454002	1"	rossa	40x3,5	37,92	5	50

Raccordo di giunzione in ottone giallo con calotta mobile.

- Attacchi: maschio-femmina
- Guarnizione piana in EPDM
- Ottone stampato CW617N
- Ricambio per Art. 3051 - 5942

ART. 8313

Codice	mis	€	conf
8313 134	1" x 3/4"	7,04	1
8313 1	1" x 1"	9,19	1

Raccordo di giunzione in ottone cromato con calotta mobile.

- Attacchi: maschio-femmina
- Guarnizione piana in EPDM
- Ottone stampato CW617N
- Ricambio per Art. 3052 - 5943

ART. 8323

Codice	mis	€	conf
8323 134	1" x 3/4"	7,66	1
8323 1	1" x 1"	9,86	1

Termometro bimetallico Ø 40mm.

- Scala temperatura: 0÷80°C - 0÷120°C
- Guaina 36mm

ART. 2653

Codice	scala temperatura	€	conf pacco	
2653 80	0-80° C	9,04	1	240
2653 120	0-120° C	9,04	1	240

Valvola manuale a sfera cromata completa di termometro (Art. 2651).

- Corpo e sfera in ottone CW617N stampato
- Sfera cromata
- Sedi interne in P.T.F.E.
- O-Ring di tenuta in EPDM
- Tappi laterali mis. 3/8" per montaggio pozzetto sonda di temperatura
- Scala termometro: 0 ÷ 80°C
- Pressione nominale: 16 bar
- Attacchi: femmina-femmina



Valvola manuale a sfera cromata completa di termometro (Art. 2651).

- Corpo e sfera in ottone CW617N stampato
- Sfera cromata
- Sedi interne in P.T.F.E.
- O-Ring di tenuta in EPDM
- Tappi laterali mis. 3/8" per montaggio pozzetto sonda di temperatura
- Scala termometro: 0 ÷ 80°C
- Pressione nominale: 16 bar
- Attacchi: maschio-femmina



ART. 3048

Codice	mis	maniglia	€	conf	pacco
3048 1B	1"	blu	43,09	1	-
3048 1R	1"	rossa	43,09	1	-

Valvola manuale a sfera gialla completa di termometro (Art. 2651).

- Corpo e sfera in ottone CW617N stampato
- Sfera cromata
- Sedi interne in P.T.F.E.
- Calotta misura 1"1/2-2" girevole
- O-Ring di tenuta in EPDM
- Tappi laterali mis. 3/8" per montaggio pozzetto sonda di temperatura
- Scala termometro: 0 ÷ 80°C
- Pressione nominale: 16 bar



ART. 3045

Codice	mis	maniglia	€	conf	pacco
3045 1B	1"x1"1/2	blu	47,59	1	-
3045 1R	1"x1"1/2	rossa	47,59	1	-
3045 114B	1"1/4x2"	blu	72,95	1	-
3045 114R	1"1/4x2"	rossa	72,95	1	-

ART. 3049

Codice	mis	maniglia	€	conf	pacco
3049 1B	1"	blu	43,09	1	-
3049 1R	1"	rossa	43,09	1	-

Valvola manuale a sfera cromata completa di termometro (Art. 2651).

- Corpo e sfera in ottone CW617N stampato
- Sfera cromata
- Sedi interne in P.T.F.E.
- Calotta misura 1"1/2-2" girevole
- O-Ring di tenuta in EPDM
- Tappi laterali mis. 3/8" per montaggio pozzetto sonda di temperatura
- Scala termometro: 0 ÷ 80°C
- Pressione nominale: 16 bar



ART. 3046

Codice	mis	maniglia	€	conf	pacco
3046 1B	1"x1"1/2	blu	48,96	1	-
3046 1R	1"x1"1/2	rossa	48,96	1	-
3046 114B	1"1/4x2"	blu	75,42	1	-
3046 114R	1"1/4x2"	rossa	75,42	1	-

Valvola d'intercettazione gialla a sfera con bocchettone.

- Corpo e sfera in ottone stampato CW617N
- Sfera cromata
- Guarnizioni di tenuta in EPDM
- Pressione nominale: 16bar
- Temperatura massima di esercizio: 95°C
- Attacchi: maschio-femmina

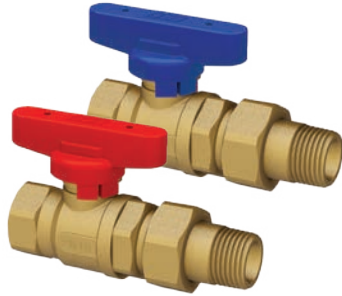

Valvola d'intercettazione cromata a sfera con bocchettone.

- Corpo e sfera in ottone stampato CW617N
- Sfera cromata
- Guarnizioni di tenuta in EPDM
- Pressione nominale: 16bar
- Temperatura massima di esercizio: 95°C
- Attacchi: maschio-femmina

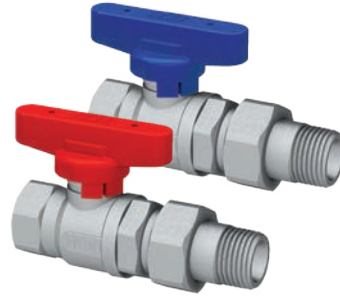
ART. 3079

Codice	mis	maniglia	€	conf pacco	
3079 12B	1/2"F x 1/2"M	blu	18,14	5	50
3079 12R	1/2"F x 1/2"M	rossa	18,14	5	50
3079 34B	3/4"F x 3/4"M	blu	19,95	5	50
3079 34R	3/4"F x 3/4"M	rossa	19,95	5	50

ART. 3079C

Codice	mis	maniglia	€	conf pacco	
3079 12BC	1/2"F x 1/2"M	blu	19,06	5	50
3079 12RC	1/2"F x 1/2"M	rossa	19,06	5	50
3079 34BC	3/4"F x 3/4"M	blu	21,10	5	50
3079 34RC	3/4"F x 3/4"M	rossa	21,10	5	50

Valvola d'intercettazione gialla a sfera.

- Corpo e sfera in ottone stampato CW617N
- Sfera cromata
- Guarnizioni di tenuta in EPDM
- Pressione nominale: 16bar
- Temperatura massima di esercizio: 95°C
- Attacchi: femmina-femmina

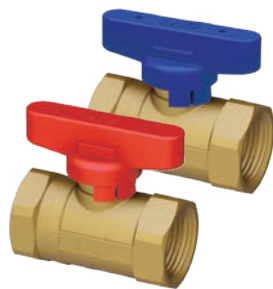

Valvola d'intercettazione cromata a sfera.

- Corpo e sfera in ottone stampato CW617N
- Sfera cromata
- Guarnizioni di tenuta in EPDM
- Pressione nominale: 16bar
- Temperatura massima di esercizio: 95°C
- Attacchi: femmina-femmina

ART. 3036

Codice	mis	maniglia	€	conf pacco	
3036 12B	1/2"F x 1/2"F	blu	13,96	5	50
3036 12R	1/2"F x 1/2"F	rossa	13,96	5	50
3036 34B	3/4"F x 3/4"F	blu	15,27	5	50
3036 34R	3/4"F x 3/4"F	rossa	15,27	5	50

ART. 3036C

Codice	mis	maniglia	€	conf pacco	
3036 12BC	1/2"F x 1/2"F	blu	14,50	5	50
3036 12RC	1/2"F x 1/2"F	rossa	14,50	5	50
3036 34BC	3/4"F x 3/4"F	blu	15,90	5	50
3036 34RC	3/4"F x 3/4"F	rossa	15,90	5	50

Valvola d'intercettazione a sfera gialla con calotte mobili.

- Corpo e sfera in ottone stampato CW617N
- Sfera cromata
- Guarnizioni di tenuta in EPDM
- Pressione nominale: 16bar
- Attacchi: femmina-femmina

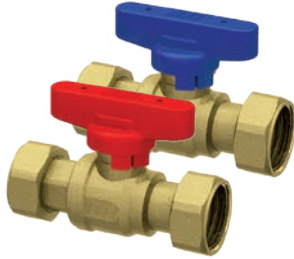

ART. 3037

Codice	Ø calotte	maniglia	€	conf pacco	
3037 12B	3/4"	blu	17,66	5	50
3037 12R	3/4"	rossa	17,66	5	50

Valvola d'intercettazione a sfera gialla con calotte mobili.

- Corpo e sfera in ottone stampato CW617N
- Sfera cromata
- **Valvola di ritegno interna**
- Guarnizioni di tenuta in EPDM
- Pressione nominale: 16bar
- Attacchi: femmina-femmina

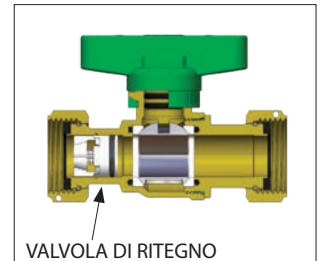
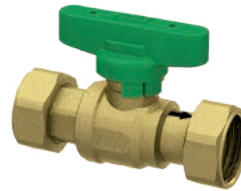

ART. 3037

Codice	Ø calotte	maniglia	€	conf pacco	
3037 12V	3/4"	verde	19,56	5	50

Valvola d'intercettazione a sfera gialla con calotta mobile.

- Corpo e sfera in ottone stampato CW617N
- Sfera cromata
- Guarnizioni di tenuta in EPDM
- Pressione nominale: 16bar
- Attacchi: femmina-femmina

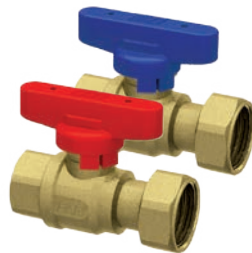

ART. 3047

Codice	mis	Ø calotta	maniglia	€	conf pacco	
3047 12B	1/2"	3/4"	blu	17,14	5	50
3047 12R	1/2"	3/4"	rossa	17,14	5	50
3047 3434B	3/4"	3/4"	blu	17,70	5	50
3047 3434R	3/4"	3/4"	rossa	17,70	5	50
3047 134B	3/4"	1"	blu	27,61	5	50
3047 134R	3/4"	1"	rossa	27,61	5	50

Valvola d'intercettazione a sfera gialla con calotta mobile.

- Corpo e sfera in ottone stampato CW617N
- Sfera cromata
- **Valvola di ritegno interna**
- Guarnizioni di tenuta in EPDM
- Pressione nominale: 16bar
- Attacchi: femmina-femmina

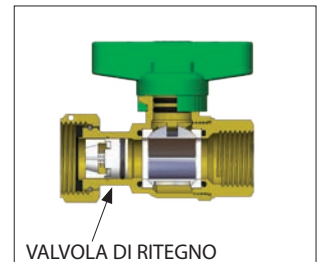

ART. 3047

Codice	mis	Ø calotta	maniglia	€	conf pacco	
3047 12V	1/2"	3/4"	verde	19,12	5	50
3047 134V	3/4"	1"	verde	30,20	5	50

Valvola d'intercettazione a sfera gialla con calotta mobile.

- Corpo e sfera in ottone stampato CW617N
- Sfera cromata
- Guarnizioni di tenuta in EPDM
- Pressione nominale: 16bar
- Attacchi: maschio-femmina

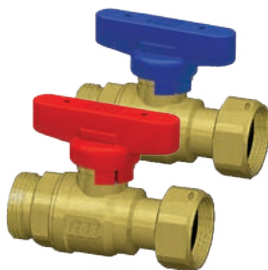

ART. 3034

Codice	mis	Ø calotta	maniglia	€	conf pacco	
3034 34B	3/4"	3/4"	blu	16,69	5	50
3034 34R	3/4"	3/4"	rossa	16,69	5	50

Valvola d'intercettazione a sfera gialla con calotta mobile.

- Corpo e sfera in ottone stampato CW617N
- Sfera cromata
- **Valvola di ritegno interna**
- Guarnizioni di tenuta in EPDM
- Pressione nominale: 16bar
- Attacchi: maschio-femmina

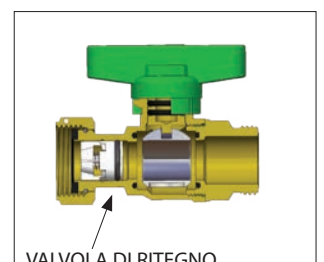

ART. 3034

Codice	mis	Ø calotta	maniglia	€	conf pacco	
3034 34V	3/4"	3/4"	verde	18,89	5	50

Valvola d'intercettazione a sfera cromata con calotte mobili.

- Corpo e sfera in ottone stampato CW617N
- Sfera cromata
- Guarnizioni di tenuta in EPDM
- Pressione nominale: 16bar
- Temperatura massima di esercizio: 95°C
- Attacchi: femmina-femmina

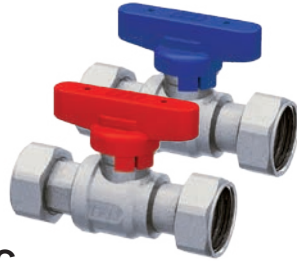
ART. 3037C

Codice	Ø calotte	maniglia	€	conf pacco	
3037 12BC	3/4"	blu	18,73	5	50
3037 12RC	3/4"	rossa	18,73	5	50

Valvola d'intercettazione a sfera cromata con calotta mobile.

- Corpo e sfera in ottone stampato CW617N
- Sfera cromata
- Guarnizioni di tenuta in EPDM
- Pressione nominale: 16bar
- Temperatura massima di esercizio: 95°C
- Attacchi: femmina-femmina

ART. 3047C

Codice	mis	Ø calotta	maniglia	€	conf pacco	
3047 12BC	1/2"	3/4"	blu	17,99	5	50
3047 12RC	1/2"	3/4"	rossa	17,99	5	50
3047 3434BC	3/4"	3/4"	blu	18,43	5	50
3047 3434RC	3/4"	3/4"	rossa	18,43	5	50
3047 134BC	3/4"	1"	blu	28,80	5	50
3047 134RC	3/4"	1"	rossa	28,80	5	50

Valvola d'intercettazione a sfera cromata con calotta mobile.

- Corpo e sfera in ottone stampato CW617N
- Sfera cromata
- Guarnizioni di tenuta in EPDM
- Pressione nominale: 16bar
- Temperatura massima di esercizio: 95°C
- Attacchi: maschio-femmina

ART. 3034C

Codice	mis	Ø calotta	maniglia	€	conf pacco	
3034 34BC	3/4"	3/4"	blu	17,49	5	50
3034 34RC	3/4"	3/4"	rossa	17,49	5	50

Valvola d'intercettazione a sfera cromata con calotte mobili.

- Corpo e sfera in ottone stampato CW617N
- Sfera cromata
- **Valvola di ritegno interna**
- Guarnizioni di tenuta in EPDM
- Pressione nominale: 16bar
- Temperatura massima di esercizio: 95°C
- Attacchi: femmina-femmina

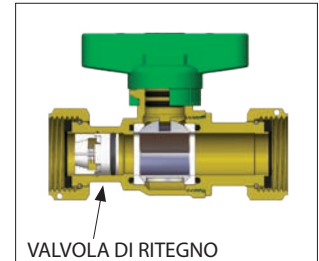
ART. 3037C

Codice	Ø calotte	maniglia	€	conf pacco	
3037 12VC	3/4"	verde	20,65	5	50

Valvola d'intercettazione a sfera cromata con calotta mobile.

- Corpo e sfera in ottone stampato CW617N
- Sfera cromata
- **Valvola di ritegno interna**
- Guarnizioni di tenuta in EPDM
- Pressione nominale: 16bar
- Temperatura massima di esercizio: 95°C
- Attacchi: femmina-femmina

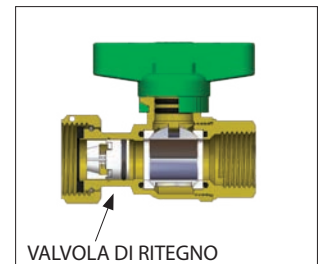
ART. 3047C

Codice	mis	Ø calotta	maniglia	€	conf pacco	
3047 12VC	1/2"	3/4"	verde	19,97	5	50
3047 134VC	3/4"	1"	verde	31,39	5	50

Valvola d'intercettazione a sfera cromata con calotta mobile.

- Corpo e sfera in ottone stampato CW617N
- Sfera cromata
- **Valvola di ritegno interna**
- Guarnizioni di tenuta in EPDM
- Pressione nominale: 16bar
- Temperatura massima di esercizio: 95°C
- Attacchi: maschio-femmina

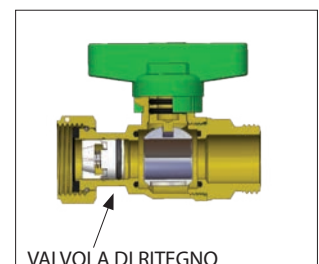
ART. 3034C

Codice	mis	Ø calotta	maniglia	€	conf pacco	
3034 34VC	3/4"	3/4"	verde	19,69	5	50

Valvola d'intercettazione a sfera gialla a squadra.

- Corpo e sfera in ottone stampato CW617N
- Sfera cromata
- Pressione nominale: 16bar
- Temperatura massima di esercizio: 95°C
- Attacchi: maschio
- Attacco maschio eurokonus con inserto testa piana



ART. 3096

Codice	mis	maniglia	€	conf pacco	
3096 3412B	3/4" M x 1/2" M	blu	14,90	5	50
3096 3412R	3/4" M x 1/2" M	rossa	14,90	5	50

Valvola d'intercettazione a sfera cromata a squadra.

- Corpo e sfera in ottone stampato CW617N
- Sfera cromata
- Pressione nominale: 16bar
- Temperatura massima di esercizio: 95°C
- Attacchi: maschio
- Attacco maschio eurokonus con inserto testa piana



ART. 3096C

Codice	mis	maniglia	€	conf pacco	
3096 3412BC	3/4" M x 1/2" M	blu	15,60	5	50
3096 3412RC	3/4" M x 1/2" M	rossa	15,60	5	50

Valvola d'intercettazione a sfera a squadra gialla con calotta mobile.

- Corpo e sfera in ottone stampato CW617N
- Sfera cromata
- Guarnizioni di tenuta in EPDM
- Pressione nominale: 16bar
- Temperatura massima di esercizio: 95°C
- Attacchi: maschio-femmina
- Attacco maschio eurokonus con inserto testa piana



ART. 3098

Codice	mis	Ø calotta	maniglia	€	conf pacco	
3098 34B	3/4"	3/4"	blu	15,53	5	50
3098 34R	3/4"	3/4"	rossa	15,53	5	50

Valvola d'intercettazione a sfera a squadra cromata con calotta mobile.

- Corpo e sfera in ottone stampato CW617N
- Sfera cromata
- Guarnizioni di tenuta in EPDM
- Pressione nominale: 16bar
- Temperatura massima di esercizio: 95°C
- Attacchi: maschio-femmina
- Attacco maschio eurokonus con inserto testa piana



ART. 3098C

Codice	mis	Ø calotta	maniglia	€	conf pacco	
3098 34BC	3/4"	3/4"	blu	16,37	5	50
3098 34RC	3/4"	3/4"	rossa	16,37	5	50

Valvola d'intercettazione a sfera a squadra gialla con doppia calotta mobile

- Corpo e sfera in ottone stampato CW617N
- Sfera cromata
- Guarnizioni di tenuta in EPDM
- Pressione nominale: 16bar
- Temperatura massima di esercizio: 95°C
- Attacchi: femmina-femmina



ART. 3099

Codice	mis	Ø calotta	maniglia	€	conf pacco	
3099 34B	3/4"	3/4"	blu	16,84	5	50
3099 34R	3/4"	3/4"	rossa	16,84	5	50

Valvola d'intercettazione a sfera a squadra cromata con doppia calotta mobile

- Corpo e sfera in ottone stampato CW617N
- Sfera cromata
- Guarnizioni di tenuta in EPDM
- Pressione nominale: 16bar
- Temperatura massima di esercizio: 95°C
- Attacchi: femmina-femmina



ART. 3099C

Codice	mis	Ø calotta	maniglia	€	conf pacco	
3099 34BC	3/4"	3/4"	blu	17,86	5	50
3099 34RC	3/4"	3/4"	rossa	17,86	5	50

Valvola d'intercettazione a sfera gialla.

- Corpo e sfera in ottone stampato CW617N
- Sfera cromata
- Guarnizioni di tenuta in EPDM
- Pressione nominale: 16bar
- Temperatura massima di esercizio: 95°C
- Attacchi: maschio-maschio

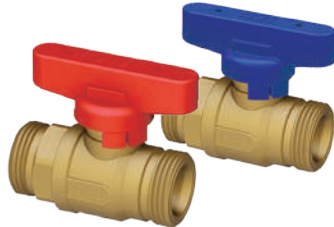
ART. 3067

Codice	mis	maniglia	€	conf pacco	
3067 34B	3/4"	blu	13,82	5	50
3067 34R	3/4"	rossa	13,82	5	50

Valvola d'intercettazione a sfera cromata.

- Corpo e sfera in ottone stampato CW617N
- Sfera cromata
- Guarnizioni di tenuta in EPDM
- Pressione nominale: 16bar
- Temperatura massima di esercizio: 95°C
- Attacchi: maschio-maschio

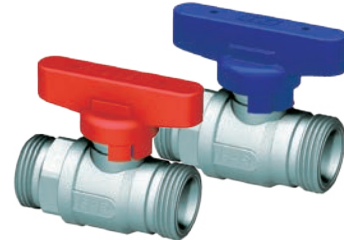
ART. 3067C

Codice	mis	maniglia	€	conf pacco	
3067 34BC	3/4"	blu	14,49	5	50
3067 34RC	3/4"	rossa	14,49	5	50

Valvola d'intercettazione a sfera gialla.

- Corpo e sfera in ottone stampato CW617N
- Sfera cromata
- Guarnizioni di tenuta in EPDM
- Pressione nominale: 16bar
- Temperatura massima di esercizio: 95°C
- Attacchi: maschio-femmina

ART. 3097

Codice	mis	maniglia	€	conf pacco	
3097 12B	1/2"	blu	14,20	5	50
3097 12R	1/2"	rossa	14,20	5	50

Valvola d'intercettazione a sfera cromata.

- Corpo e sfera in ottone stampato CW617N
- Sfera cromata
- Guarnizioni di tenuta in EPDM
- Pressione nominale: 16bar
- Temperatura massima di esercizio: 95°C
- Attacchi: maschio-femmina

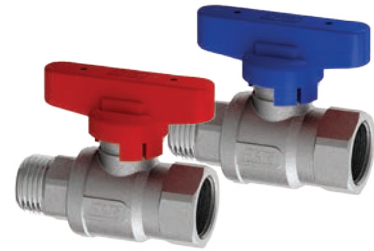
ART. 3097C

Codice	mis	maniglia	€	conf pacco	
3097 12BC	1/2"	blu	14,90	5	50
3097 12RC	1/2"	rossa	14,90	5	50

CIMFAR - Valvola a sfera per contatore.

- Attacco intercambiabile per tubo rame, plastica e multistrato
- Collegamento a contatore con calotta 3/4"
- **DISPONIBILE FINO AD ESAURIMENTO SCORTE**



ART. 3035

Codice	mis	€	conf pacco	
3035 34	3/4"	17,69	10	-

CIMFAR - Valvola a sfera a passaggio integrale.

- Attacco intercambiabile per tubo rame, plastica e multistrato
- Attacco maschio 1/2"
- **DISPONIBILE FINO AD ESAURIMENTO SCORTE**



ART. 3041

Codice	mis	€	conf pacco	
3041 12	1/2"	12,60	10	-

CIMFAR - Valvola a sfera a passaggio integrale.

- Attacco intercambiabile per tubo rame, plastica e multistrato
- Attacco femmina 1/2"
- **DISPONIBILE FINO AD ESAURIMENTO SCORTE**



ART. 3038

Codice	mis	€	conf pacco	
3038 12	1/2"	12,60	10	-

CIMFAR - Valvola a sfera completa di filtro.

- Attacco intercambiabile per tubo rame, plastica e multistrato
- Attacco femmina 1/2"
- **DISPONIBILE FINO AD ESAURIMENTO SCORTE**



ART. 3043

Codice	mis	€	conf pacco	
3043 12	1/2"	27,46	10	-

Componenti per impianti ad energie rinnovabili **02**

Componenti per impianti solari	92
• Miscelatori termostatici ed accessori	94
• Valvole di zona ed accessori	95
• Gruppo solare	96
• Valvola sfogo aria - Valvola di sicurezza - Disaeratore	99
• Raccorderia	100
Componenti per impianti a combustibile solido	101
• Gruppo di rilancio - Regolatore automatico di tiraggio	101
• Valvola anticondensa	102
Componenti per impianti geotermici e di teleriscaldamento	103

MISCELATORE TERMOSTATICO

I miscelatori SOLARFAR hanno la funzione di mantenere costante, al valore impostato, la temperatura dell'acqua miscelata da inviare alle utenze al variare delle condizioni di temperatura e pressione dei fluidi in ingresso.

Il miscelatore è dotato di un elemento termosensibile che rileva la temperatura del fluido miscelato. Il sensore è direttamente immerso nell'acqua miscelata e questo permette un'elevata precisione e velocità di risposta. Il sensore rileva in modo continuo le variazioni di temperatura dell'acqua e provvede a regolare le aperture dell'acqua fredda e calda fino ad ottenere la giusta proporzione e quindi la temperatura impostata. Nel caso in cui vi sia mancanza di acqua fredda, la cartuccia interna provvede alla chiusura completa dell'ingresso di acqua calda in modo da evitare possibili scottature.

N.B. per aumentare la precisione del miscelatore è necessario che le pressioni tra gli ingressi di acqua fredda e calda siano equilibrate.



POSIZIONE MANOPOLA	MIN	1	2	3	4	5	MAX
TEMPERATURA °C	30	35	45	50	55	60	65

La taratura della valvola, ovvero l'impostazione della temperatura dell'acqua miscelata, si effettua agendo manualmente sulla manopola graduata.

VALVOLA DI SICUREZZA

Sul circuito che alimenta i pannelli solari, a protezione dei pannelli stessi, è bene installare una valvola di sicurezza ed un vaso di espansione. Questa può essere messa anche a protezione dell'accumulo sanitario solare.

La valvola di sicurezza interviene e limita la pressione dell'acqua calda in maniera tale da non superare il limite di taratura.

Al raggiungimento di tale valore, la valvola scarica una quantità d'acqua sufficiente a far sì che la pressione rientri nei limiti previsti garantendo un corretto funzionamento dell'impianto.

Prima di procedere all'acquisto è opportuno considerare il giusto valore di taratura che esige l'impianto considerando che la pressione di taratura sommata alla sovrappressione ammessa non deve superare la pressione massima di esercizio.

Tutte le valvole di sicurezza vengono tarate in fabbrica e non è possibile modificare il valore se non manomettendole.

Nel caso in cui venga installato un tratto di tubazione sullo scarico, il diametro della tubazione di scarico non deve essere inferiore a quello del raccordo di uscita e non deve impedire la regolare funzionalità delle valvole. Lo scarico deve sboccare nelle immediate vicinanze della valvola di sicurezza ben accessibile e visibile.

Non installare la valvola di sicurezza con il volantino verso il basso, in quanto è necessario evitare possibili depositi di impurità sull'otturatore.



VALVOLE SFOGO ARIA

La valvola sfogo aria va installata su impianti solari termici chiusi per eliminare in modo automatico l'aria liberatasi nel circuito e garantire così un migliore scambio termico. L'eliminazione dell'aria dall'impianto consente di annullare fenomeni di rumorosità legati ad una non perfetta circolazione del fluido termovettore. La valvola va installata nel punto più alto dell'impianto e va sempre installata in posizione verticale per garantirne il perfetto funzionamento.

Normalmente il tappo viene lasciato leggermente allentato per permettere all'aria di fuoriuscire dalla valvola tramite un intaglio ricavato sulla filettatura maschio. Il tappo di chiusura serve solo in casi particolari, ossia quando la valvola non funziona correttamente e va chiuso per evitare gocciolamenti. Una volta eliminata l'aria in fase di riempimento dell'impianto, è necessario chiudere l'intercezzazione posta sotto la valvola stessa.

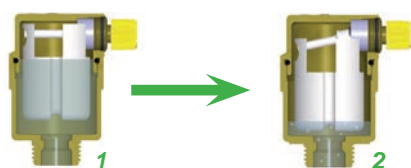

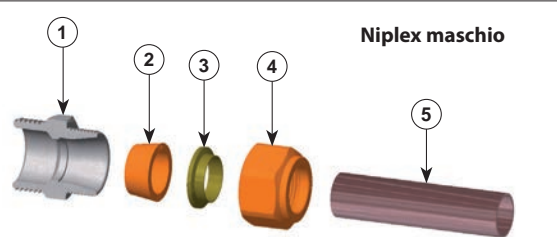



Fig.1 In assenza di aria nel circuito, l'acqua all'interno della valvola di sfogo mantiene il galleggiante in posizione tale da chiudere l'otturatore.

Fig.2 La presenza di aria nell'impianto riduce il livello d'acqua nella valvola di sfogo, con conseguente abbassamento del galleggiante e apertura dello scarico d'aria.



RACCORDI DI COLLEGAMENTO

I raccordi SOLARFAR permettono il collegamento di tubazioni in rame ed acciaio negli impianti solari, e presentano una temperatura massima d'esercizio di 160°C.

Niplex maschio		Raccordo 3 pezzi	
			
1. SEDE CONICA	4. CALOTTA ES.27	1. CORPO FIL. FEMMINA	4. CODOLO FIL.MASCHIO
2. MONOCONO	5. TUBO RAME o ACCIAIO	2. O-RING DI TENUTA	
3. RIDUZIONE STRINGI TUBO		3. CALOTTA	

SISTEMA SOLARE A CIRCOLAZIONE FORZATA - ESEMPIO D'INSTALLAZIONE

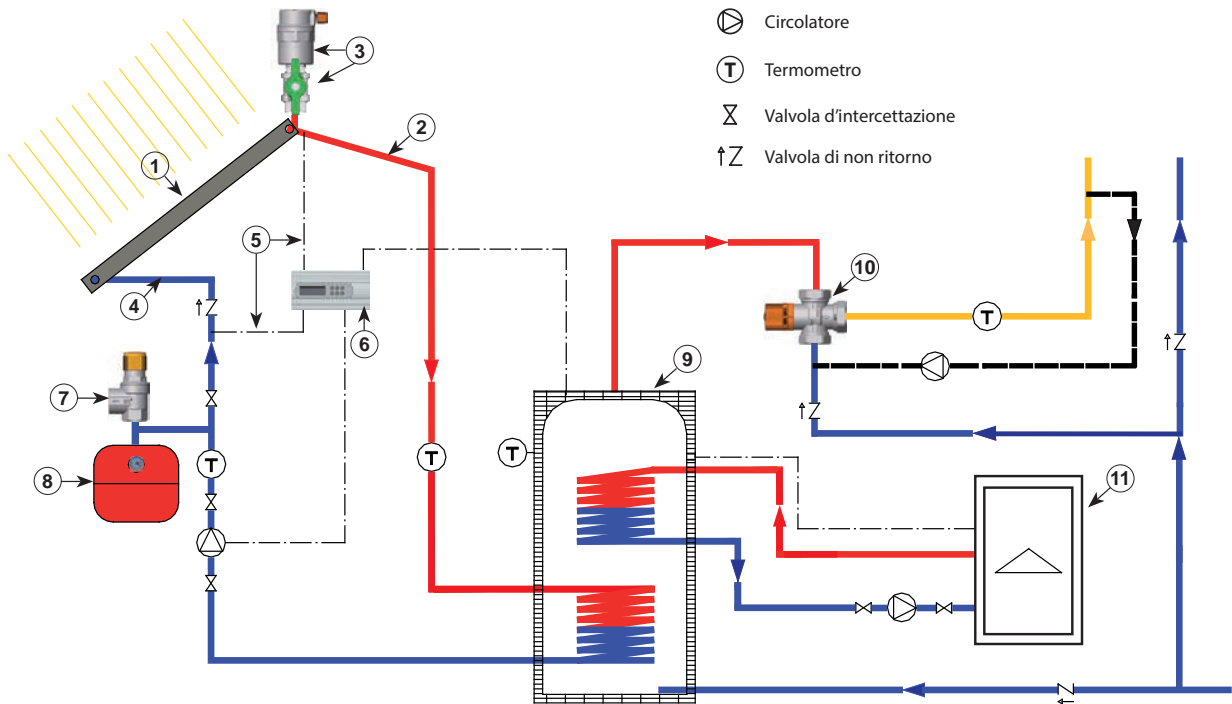

- ⊙ Circolatore
- Ⓓ Termometro
- ⊗ Valvola d'intercettazione
- ↑Z Valvola di non ritorno

- | | | |
|---|-----------------------------------|--|
| 1 - Pannello solare termico | 5 - Sonda di temperatura | 9 - Accumulo |
| 2 - Tubazione di mandata | 6 - Centralina di controllo | 10 - MISCELATORE TERMOSTATICO SOLARFAR |
| 3 - VALVOLA DI SFOGO ARIA SOLARFAR CON VALVOLA DI INTERCETTAZIONE | 7 - VALVOLA DI SICUREZZA SOLARFAR | 11 - Caldaia |
| 4 - Tubazione di ritorno | 8 - Vaso di espansione | |

SISTEMA SOLARE A CIRCOLAZIONE NATURALE - ESEMPIO D'INSTALLAZIONE

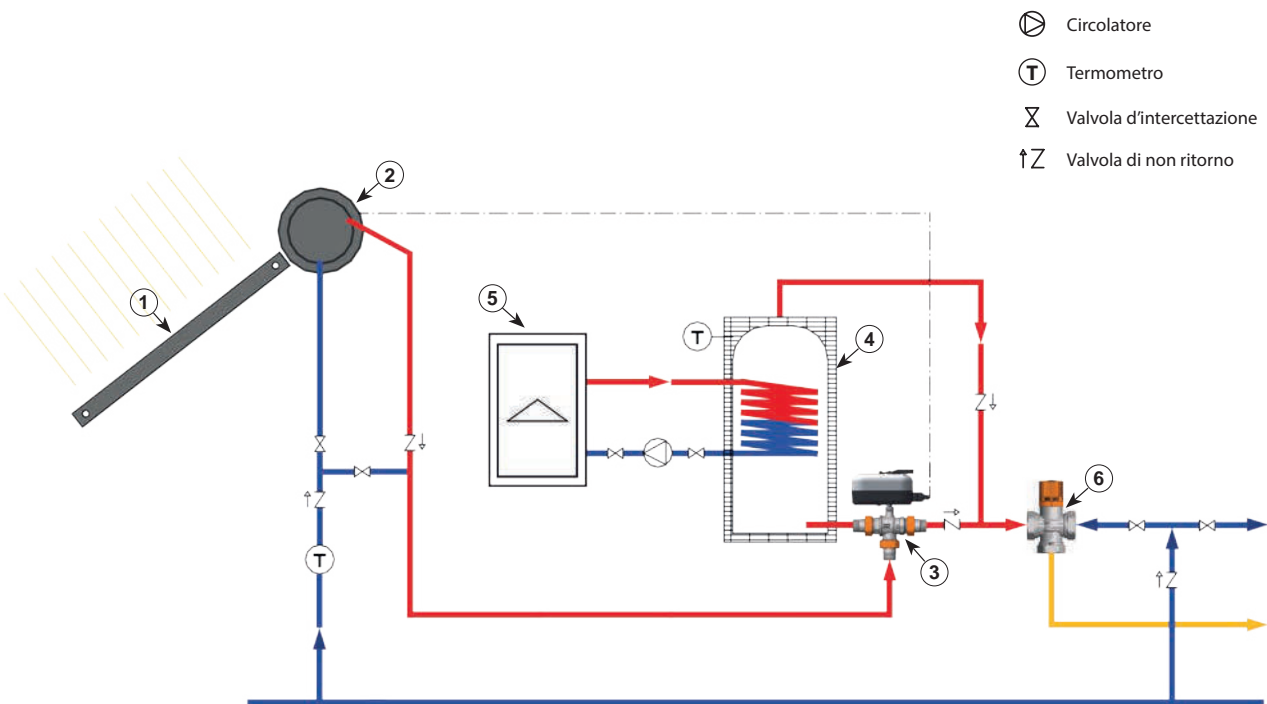

- ⊙ Circolatore
- Ⓓ Termometro
- ⊗ Valvola d'intercettazione
- ↑Z Valvola di non ritorno

- | | |
|---------------------------------|---------------------------------------|
| 1 - Pannello solare termico | 4 - Accumulo |
| 2 - Accumulatore del pannello | 5 - Caldaia |
| 3 - VALVOLA DEVIATRICE SOLARFAR | 6 - MISCELATORE TERMOSTATICO SOLARFAR |

Miscelatore termostatico per impianti solari.

- Campo di regolazione: 30÷65°C
- Attacchi: femmina
- Temperatura massima ingresso: 110°C
- Trattamento superficiale interno/esterno TEA®PLUS



ART. 3953

Codice	mis	€	conf	pacco
3953 12	1/2"	68,21	1	60
3953 34	3/4"	71,32	1	60
3953 1	1"	75,82	1	60

Miscelatore termostatico per impianti solari.

- Attacco sede piana predisposto per bocchettoni
- Campo di regolazione: 30÷65°C
- Attacchi: maschio
- Temperatura massima ingresso: 110°C
- Trattamento superficiale interno/esterno TEA®PLUS



ART. 3954

Codice	mis	€	conf	pacco
3954 34	3/4"	68,21	1	60
3954 1	1"	71,32	1	60

Miscelatore termostatico per impianti solari.

- Attacco sede piana completo di bocchettoni e guarnizione EPDM
- Campo di regolazione: 30÷65°C
- Attacchi: maschio
- Temperatura massima ingresso: 110°C
- Trattamento superficiale interno/esterno TEA®PLUS



ART. 3955

Codice	mis	€	conf	pacco
3955 12	1/2"	85,92	1	50
3955 34	3/4"	97,87	1	50
3955 1	1"	107,37	1	50
3955 114	1"1/4	568,98	1	-
3955 112	1"1/2	770,64	1	-

Raccordo 3 pezzi per impianti solari.

- Attacchi: maschio-femmina
- Temperatura massima di esercizio: 160°C



ART. 5152

Codice	mis	€	conf	pacco
5152 34	3/4"	10,87	20	200
5152 1	1"	15,55	10	100

Miscelatore termostatico per impianti solari.

- Attacco sede piana completo di bocchettoni e guarnizione EPDM
- Campo di regolazione: 30÷65°C
- **Valvole di ritegno su attacchi laterali**
- Attacchi: maschio completi di bocchettoni e guarnizioni
- Temperatura massima ingresso: 110°C
- Trattamento superficiale interno/esterno TEA®PLUS



ART. 3955VR

Codice	mis	€	conf	pacco
3955 12VR	1/2"	95,87	1	50
3955 34VR	3/4"	108,80	1	50
3955 1VR	1"	122,30	1	50

Deviatore termostatico per impianti solari.

- Attacco sede piana predisposto per bocchettoni
- Attacchi: maschio
- Taratura: 45°C
- Pressione massima: 10 bar
- Temperatura massima ingresso: 110°C
- Trattamento superficiale interno/esterno TEA®PLUS



ART. 3959

Codice	mis	€	conf
3959 1	1"	63,56	1

Valvola di zona a 2 vie per impianti solari termici, cromata a sfera a passaggio totale, completa di codoli, calotte e servocomando elettrico con sblocco manuale 230 V - 24 V.

- Temperatura massima di esercizio: 130°C
- Pressione nominale: 16 bar
- Attacchi: maschio
- Passaggio totale

ART. 300724 - 300824

Codice	mis	tempo apertura	tensione	€	conf pacco	
300724 3408	3/4"	8 s	230 V	264,72	1	12
300724 108	1"	8 s	230 V	293,00	1	12
300724 11408	1"1/4	8 s	230 V	332,44	1	12
300824 3408	3/4"	8 s	24 V	264,72	1	12
300824 108	1"	8 s	24 V	293,00	1	12
300824 11408	1"1/4	8 s	24 V	332,44	1	12

Valvola di zona deviatrice a 3 vie per impianti solari termici, cromata a sfera a passaggio totale, completa di codoli, calotte e servocomando elettrico con sblocco manuale 230 V - 24 V.

- Temperatura massima di esercizio: 130°C
- Pressione nominale: 16 bar
- Attacchi: maschio
- Passaggio totale

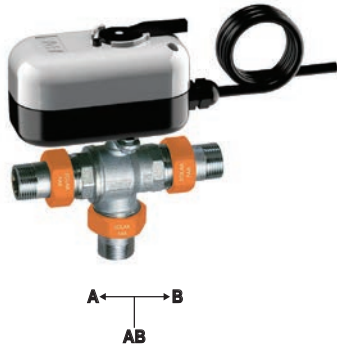
ART. 300729 - 300829

Codice	mis	tempo apertura	tensione	€	conf pacco	
300729 3408	3/4"	8 s	230 V	281,05	1	12
300729 108	1"	8 s	230 V	321,53	1	12
300729 11408	1"1/4	8 s	230 V	360,94	1	12
300829 3408	3/4"	8 s	24 V	281,05	1	12
300829 108	1"	8 s	24 V	321,53	1	12
300829 11408	1"1/4	8 s	24 V	360,94	1	12

Termostato con capillare a distanza e regolazione protetta.

- Scala di regolazione: 10÷90°C
- Grado di protezione: IP40
- Temperatura massima bulbo: 150°C
- Guaina 1/2" (l=100mm)
- Lunghezza capillare: 1m

ART. 7953

Codice	€	conf pacco	
7953	58,63	1	-

Distanziale anticondensa per servocomandi SMALL (Art. 3007-3008).

ART. 3009

Codice	altezza/mm	€	conf
3009 40	40	25,21	1

Gruppo solare per impianti con recupero.

- Miscelatore solare con regolazione 30÷65°C
- Valvola deviatrice 3/4" con motore 230V 8s con sblocco manuale
- Pressione massima: 10 bar
- Temperatura massima: 110°C
- Valvole di ritegno sugli ingressi
- Guarnizioni di tenuta in EPDM
- Guscio di coibentazione
- Termostato a distanza con bulbo ad immersione
- Attacchi con bocchettoni da 3/4"



ART. 3090

Codice	mis	€	conf	pacco
3090 34	3/4"	446,00	1	-

Temperatura dell'acqua prodotta dall'impianto solare maggiore di 45°C

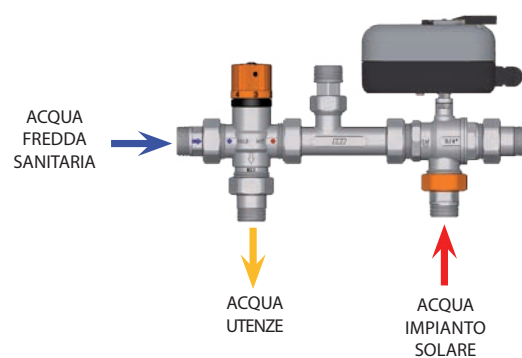

Temperatura dell'acqua prodotta dall'impianto solare minore di 45°C

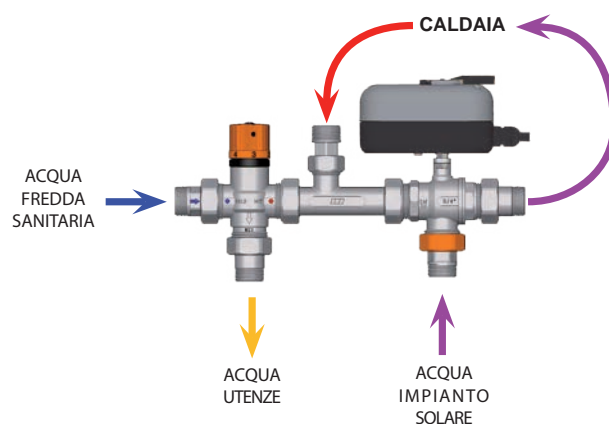

Esempio di applicazione dell'articolo 3090 34.

Con recupero - Impianto solare a circolazione forzata e caldaia modulante

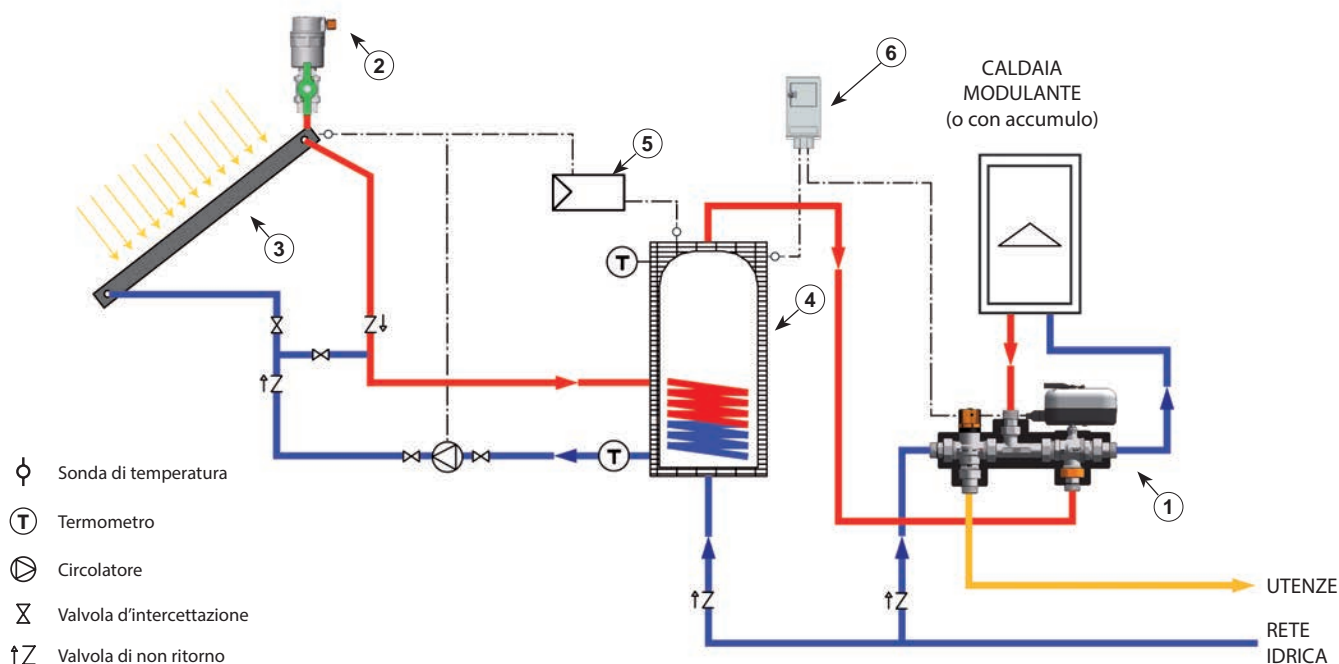

1 - GRUPPO SOLARE CON INTEGRAZIONE

2 - VALVOLA DI SFOGO ARIA SOLARFAR CON VALVOLA DI INTERCETTAZIONE

3 - Pannello solare termico

4 - Accumulo

5 - Centralina elettronica

6 - TERMOSTATO

Gruppo solare per impianti senza recupero.

- Miscelatore solare con regolazione 30-65°C
- Valvola deviatrice 3/4" con motore 230V 8s con sblocco manuale
- Pressione massima: 10 bar
- Temperatura massima: 110°C
- Valvole di ritegno sugli ingressi al miscelatore
- Guarnizioni di tenuta in EPDM
- Guscio di coibentazione
- Termostato a distanza con bulbo ad immersione
- Attacchi con bocchettoni da 3/4"

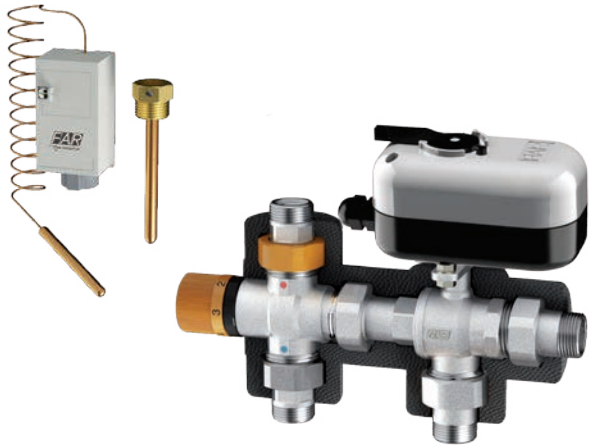

ART. 3091

Codice	mis	€	conf	pacco
3091 34	3/4"	425,00	1	-

Temperatura dell'acqua prodotta dall'impianto solare maggiore di 45°C

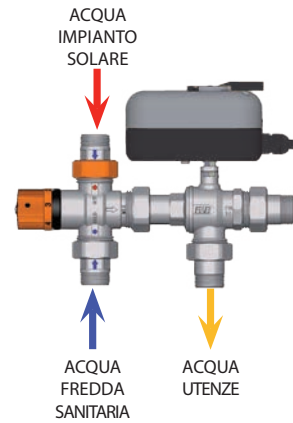

Temperatura dell'acqua prodotta dall'impianto solare minore di 45°C

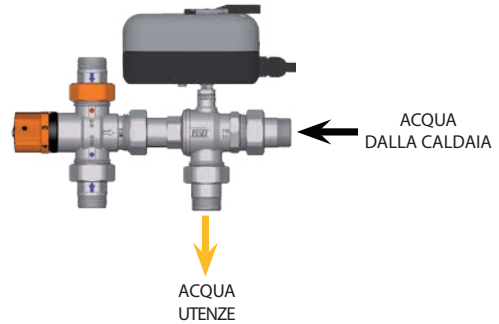

Esempio di applicazione dell'articolo 3091 34.
Senza recupero - Impianto solare a circolazione naturale e caldaia non modulante

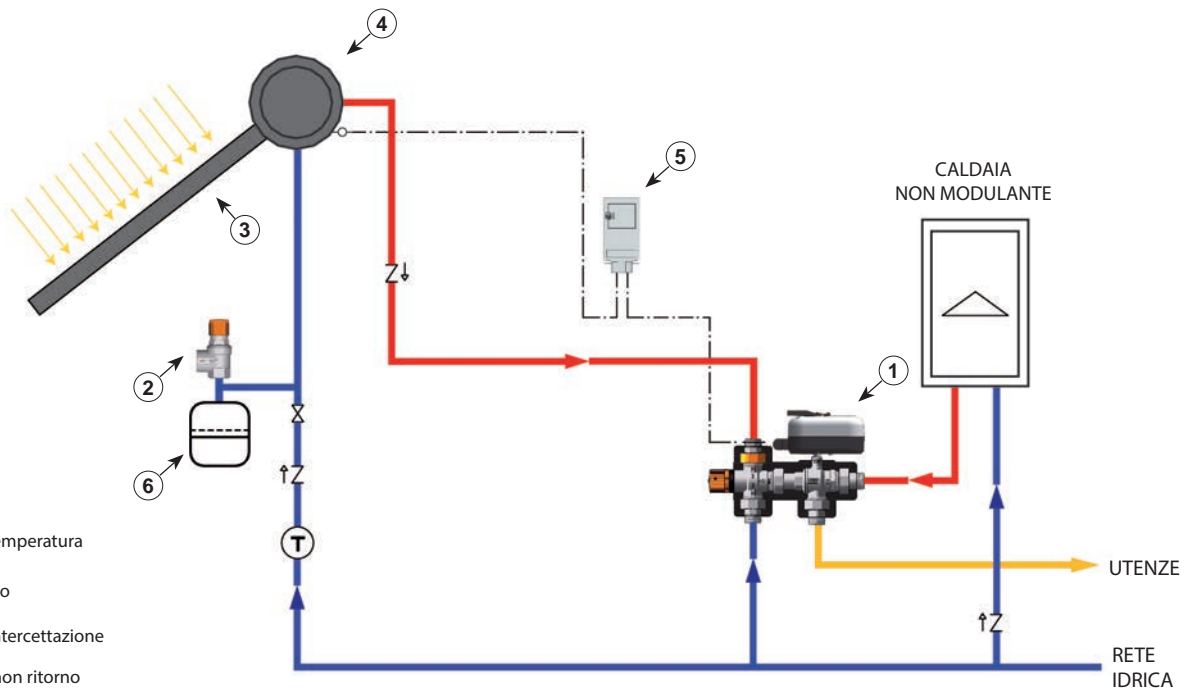

- ⊕ Sonda di temperatura
- Ⓣ Termometro
- ⊗ Valvola d'intercezione
- ↑Z Valvola di non ritorno

- 1 - GRUPPO SOLARE SENZA INTEGRAZIONE
- 2 - VALVOLA DI SICUREZZA SOLARFAR
- 3 - Pannello solare termico
- 4 - Accumulo
- 5 - TERMOSTATO
- 6 - Vaso di espansione

Gruppo solare con deviatore termostatico per impianti con recupero.

- Miscelatore solare con regolazione 30-65°C
- Deviatore termostatico con taratura 45°C
- Pressione massima: 10 bar
- Temperatura massima: 110°C
- Valvole di ritegno sugli ingressi al miscelatore
- Guarnizioni di tenuta in EPDM
- Guscio di coibentazione
- Attacchi con bocchettoni da 3/4"



ART. 3092

Codice	mis	€	conf	pacco
3092 34	3/4"	251,00	1	-

Temperatura dell'acqua prodotta dall'impianto solare maggiore di 45°C

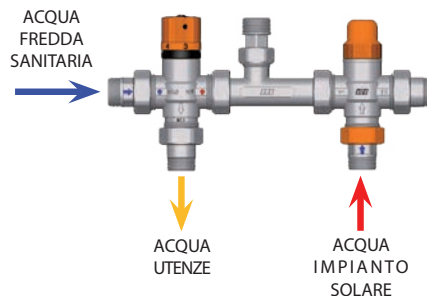

Temperatura dell'acqua prodotta dall'impianto solare minore di 45°C

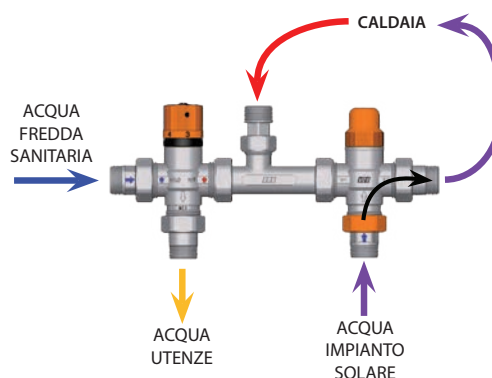

I gruppi per impianti solari termici SOLARFAR permettono di accoppiare l'impianto solare con l'impianto tradizionale dotato di caldaia modulante. Quando la temperatura dell'acqua proveniente dall'impianto solare è superiore ai 45°C, il deviatore termostatico invia il flusso verso il miscelatore termostatico al servizio delle utenze. Se invece la temperatura dell'acqua che proviene dall'impianto solare scende al di sotto dei 45°C, il deviatore invia il flusso verso la caldaia che provvede ad innalzare la temperatura dell'acqua fino al valore desiderato.

Esempio di applicazione dell'articolo 3092.

Con recupero - Impianto solare a circolazione forzata e caldaia modulante con recupero

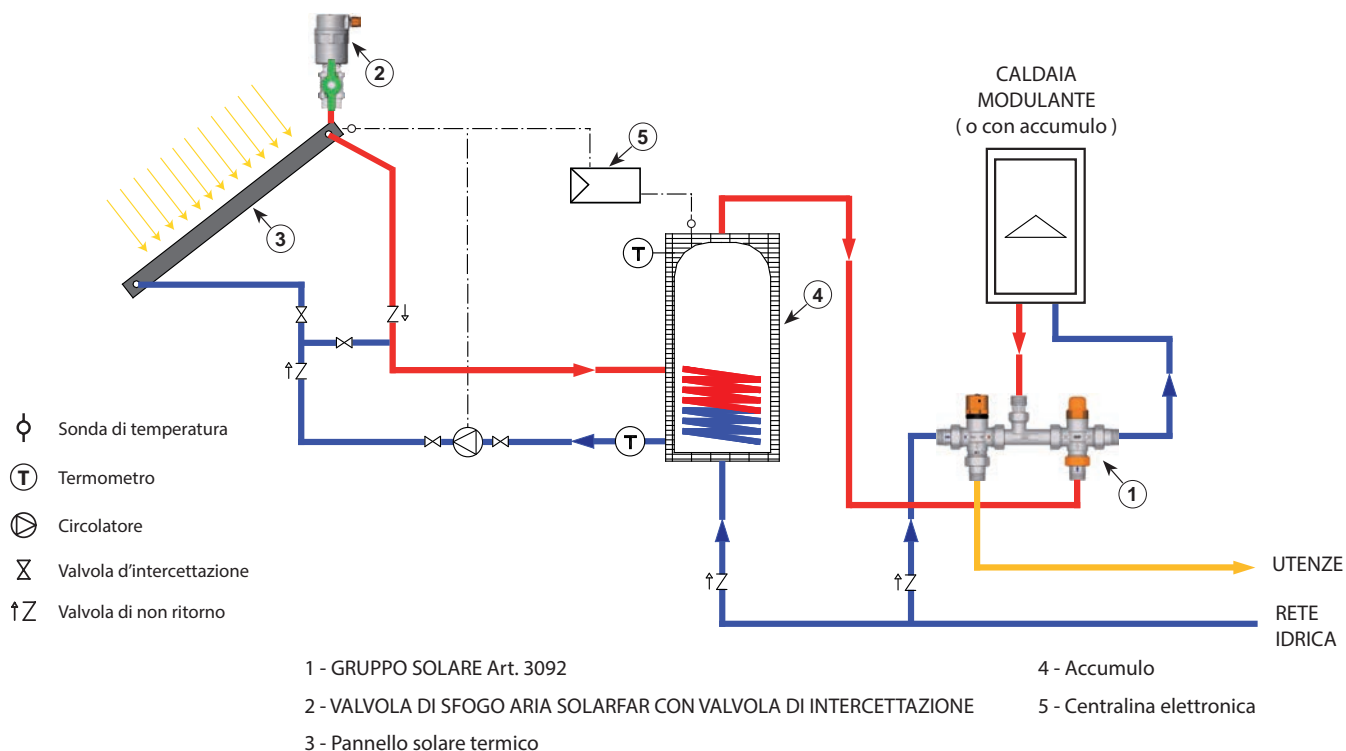

Valvola automatica sfogo aria con scarico in posizione orizzontale per impianti solari.

- Corpo in ottone stampato CW617N
- Attacco 3/8" - 1/2" maschio
- Pressione nominale: 10 bar
- Pressione massima di scarico: 4 bar
- Temperatura massima di esercizio: 160°C

ART. 2042

Codice	mis	€	conf pacco	
2042 38	3/8"	17,58	10	100
2042 12	1/2"	18,70	10	100

Disaeratore per impianti solari.

- Corpo in ottone CB753S
- Attacchi alle tubazioni: F-F
- Attacco nella parte inferiore da 1/2" con tappo
- Dispositivo di sfogo aria orientabile
- Pressione nominale: 10 bar
- Pressione massima di scarico: 10 bar
- Temperatura massima di esercizio: 160°C

ART. 2252

Codice	mis	€	conf pacco	
2252 34	3/4"	137,79	1	6
2252 1	1"	145,06	1	6
2252 114	1"1/4	161,36	1	6
2252 112	1"1/2	181,34	1	6
2252 2	2"	196,86	1	6

Valvola di sicurezza combinata cromata per impianti solari.

- Pressione di taratura: 6 - 7 - 10 bar
- Misura entrata: 1/2" - 3/4" maschio
- Misura uscita: 1/2" - 3/4" femmina
- Temperatura massima: 125°C
- Temperatura di intervento: 92 ± 3°C

Conforme alla direttiva 2014/68/UE "PED" categoria IV e al D.Lgs.15.02.2016 n.26.

ART. 2009

Codice	bar	mis	€	conf pacco	
2009 121260	6	1/2"x1/2"	64,09	1	-
2009 121270	7	1/2"x1/2"	64,09	1	-
2009 121200	10	1/2"x1/2"	64,09	1	-
2009 343460	6	3/4"x3/4"	69,55	1	-
2009 343470	7	3/4"x3/4"	69,55	1	-
2009 343400	10	3/4"x3/4"	69,55	1	-

Valvola automatica sfogo aria con scarico in posizione orizzontale ad alta capacità di scarico per impianti solari.

- Corpo in ottone CB753S
- Attacco 1/2" maschio
- Dispositivo di sfogo aria orientabile
- Pressione nominale: 10 bar
- Pressione massima di scarico: 10 bar
- Temperatura massima di esercizio: 160°C

ART. 2068

Codice	mis	€	conf pacco	
2068 12	1/2"	66,34	1	25



Per il corretto funzionamento dell'impianto è consigliabile intercettare la valvola automatica di sfogo aria dopo aver terminato le operazioni di riempimento

Valvola a sfera per impianti solari.

- Corpo e sfera in ottone CW617N
- Temperatura massima: 200°C
- Pressione nominale: 10 bar

ART. 3033

Codice	mis	€	conf pacco	
3033 12	1/2"	26,38	1	-

Valvola di sicurezza ordinaria cromata per impianti solari.

- Pressione di taratura: 2,5 - 3 - 3,5 - 4 - 5 - 6 - 7 - 8 - 10 bar
- Misura entrata: 1/2" femmina
- Misura uscita: 3/4" femmina
- Temperatura massima: 160°C

Conforme alla direttiva 2014/68/UE "PED" categoria IV e al D.Lgs.15.02.2016 n.26.

ART. 2006

Codice	bar	mis	€	conf pacco	
2006 123425	2,5	1/2"x3/4"	18,80	10	100
2006 123430	3	1/2"x3/4"	18,80	10	100
2006 123435	3,5	1/2"x3/4"	18,80	10	100
2006 123440	4	1/2"x3/4"	18,80	10	100
2006 123450	5	1/2"x3/4"	18,80	10	100
2006 123460	6	1/2"x3/4"	18,80	10	100
2006 123470	7	1/2"x3/4"	18,80	10	100
2006 123480	8	1/2"x3/4"	18,80	10	100
2006 123400	10	1/2"x3/4"	18,80	10	100

Niplex maschio completo di kit di tenuta per impianti solari.

- Temperatura massima di esercizio: 160°C
- Adatto per il collegamento di tubazioni in rame ed acciaio

**ART. 5870**

Codice	mis	Ø tubo	€	conf	pacco
5870 3415	3/4"	15	12,09	25	250
5870 3416	3/4"	16	12,09	25	250
5870 3418	3/4"	18	12,50	25	250
5870 3422	3/4"	22	13,10	25	250
5870 122	1"	22	15,33	25	250

Niplex femmina completo di kit di tenuta per impianti solari.

- Temperatura massima di esercizio: 160°C
- Adatto per il collegamento di tubazioni in rame ed acciaio

**ART. 5872**

Codice	mis	Ø tubo	€	conf	pacco
5872 3415	3/4"	15	12,09	25	250
5872 3416	3/4"	16	12,09	25	250
5872 3418	3/4"	18	12,50	25	250
5872 3422	3/4"	22	13,10	25	250
5872 122	1"	22	15,33	25	250

Niplex doppio completo di kit di tenuta per impianti solari.

- Temperatura massima di esercizio: 160°C
- Adatto per il collegamento di tubazioni in rame ed acciaio

**ART. 5874**

Codice	Ø tubo	€	conf	pacco
5874 1215	15	17,69	25	250
5874 1216	16	17,69	25	250
5874 1218	18	18,12	25	250
5874 3422	22	21,91	25	250

Gomito maschio completo di kit di tenuta per impianti solari.

- Temperatura massima di esercizio: 160°C
- Adatto per il collegamento di tubazioni in rame ed acciaio

**ART. 5876**

Codice	mis	Ø tubo	€	conf	pacco
5876 3415	3/4"	15	13,37	25	250
5876 3416	3/4"	16	13,37	25	250
5876 3418	3/4"	18	13,77	25	250
5876 3422	3/4"	22	16,87	20	200
5876 122	1"	22	19,07	20	200

Gomito femmina completo di kit di tenuta per impianti solari.

- Temperatura massima di esercizio: 160°C
- Adatto per il collegamento di tubazioni in rame ed acciaio

**ART. 5878**

Codice	mis	Ø tubo	€	conf	pacco
5878 3415	3/4"	15	13,37	25	250
5878 3416	3/4"	16	13,37	25	250
5878 3418	3/4"	18	13,77	25	250
5878 3422	3/4"	22	16,87	20	200
5878 122	1"	22	19,99	15	150

Gomito doppio completo di kit di tenuta per impianti solari.

- Temperatura massima di esercizio: 160°C
- Adatto per il collegamento di tubazioni in rame ed acciaio

**ART. 5880**

Codice	Ø tubo	€	conf	pacco
5880 1215	15	19,93	25	250
5880 1216	16	19,93	25	250
5880 1218	18	20,36	25	250
5880 3422	22	25,84	10	100

Gruppo di rilancio a punto fisso completo di:

- miscelatore termostatico a punto fisso scala 40 ÷ 75°C
 - circolatore elettronico ad alta efficienza
 - valvole di intercettazione
 - nr. 2 termometri scala 0 ÷ 80°C
 - guscio di coibentazione in PPE
- Interasse attacchi: 125mm



ART. 2184

Codice	mis	circolatore	interasse circolatore	€	conf pacco	
2184 1130EA	1"	elettronico 1-7 m	130 mm	588,60	1	1
2184 1180E6	1"	elettronico 1-6 m	180 mm	614,32	1	1
2184 1180EA	1"	elettronico 1-8 m	180 mm	1.058,53	1	1

Regolatore automatico di tiraggio.

- Completo di catenella e asta
- Campo di regolazione: 30 ÷ 100°C
- Posizione: orizzontale o verticale
- Attacco 3/4"
- Spostamento catenella: 12mm / 10°C



ART. 3952

Codice	mis	€	conf pacco	
3952	3/4"	52,69	1	-

Valvola anticondensa per generatori di calore a combustibile solido

- Corpi realizzati in ottone CW617N e CB753S
- Attacchi: maschio completi di bocchettoni e guarnizioni
- Bocchettoni in ottone CW617N con sede piana
- Guarnizioni di tenuta in EPDM
- Tarature disponibili: 45°C, 55°C, 60°C e 70°C con sensore termostatico sostituibile
- Molla in acciaio AISI302
- Temperatura massima in ingresso: 100°C
- Pressione massima: 10bar
- Possibilità di utilizzo come anticondensa o come deviatrice



Bulbo di ricambio per valvola anticondensa.

- Art. 9400 valvole anticondensa Kv = 3,9 [m³/h]
- Art. 9401 valvole anticondensa Kv = 11,3-12,2 [m³/h]



ART. 9400-9401

Codice	Kv [m ³ /h]	Taratura [°C]	€	conf
9400 45	3,9	45	15,90	1
9400 55	3,9	55	15,90	1
9400 60	3,9	60	15,90	1
9400 70	3,9	70	15,90	1
9401 45	11,3-12,2	45	15,90	1
9401 55	11,3-12,2	55	15,90	1
9401 60	11,3-12,2	60	15,90	1
9401 70	11,3-12,2	70	15,90	1

ART. 3966

Codice	Mis	Kv [m ³ /h]	Taratura [°C]	€	conf	pacco
3966 0145	3/4"	3,9	45	72,51	1	-
3966 0155	3/4"	3,9	55	72,51	1	-
3966 0160	3/4"	3,9	60	72,51	1	-
3966 0170	3/4"	3,9	70	72,51	1	-
3966 0245	1"	3,9	45	80,32	1	-
3966 0255	1"	3,9	55	80,32	1	-
3966 0260	1"	3,9	60	80,32	1	-
3966 0270	1"	3,9	70	80,32	1	-
3966 0345	1"	11,3	45	98,48	1	-
3966 0355	1"	11,3	55	98,48	1	-
3966 0360	1"	11,3	60	98,48	1	-
3966 0370	1"	11,3	70	98,48	1	-
3966 0445	1"1/4	12,2	45	112,01	1	-
3966 0455	1"1/4	12,2	55	112,01	1	-
3966 0460	1"1/4	12,2	60	112,01	1	-
3966 0470	1"1/4	12,2	70	112,01	1	-

La valvola anticondensa **Art. 3966** regola autonomamente la temperatura dell'acqua di ritorno dall'accumulatore di acqua calda al generatore di calore a combustibile solido, prevenendo la comparsa di condensa nel circuito e preservando così il corretto funzionamento del generatore.

All'occorrenza può essere installata anche come valvola deviatrice, in modo tale da regolare il passaggio dell'acqua tra il generatore di calore e l'accumulatore in funzione della temperatura di taratura.

PRINCIPIO DI FUNZIONAMENTO

Negli schemi che seguono, sono rappresentati gli andamenti dei flussi d'acqua nel tratto di circuito che va dal generatore di calore a combustibile solido a l'accumulo. In funzione alle variazioni di temperatura riscontrate dal sensore termostatico (in questo caso con taratura 45°C), la valvola regola attraverso un otturatore l'apertura e la chiusura del by-pass.

1- Temperatura dell'acqua proveniente dal generatore minore di 45°

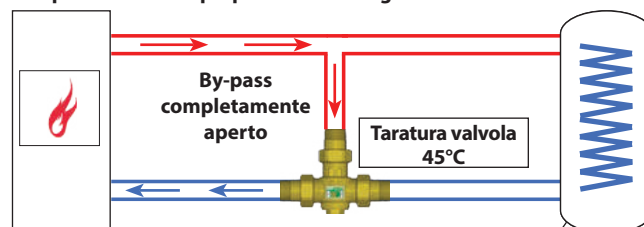

2- Temperatura dell'acqua proveniente dal generatore vicina a 45°

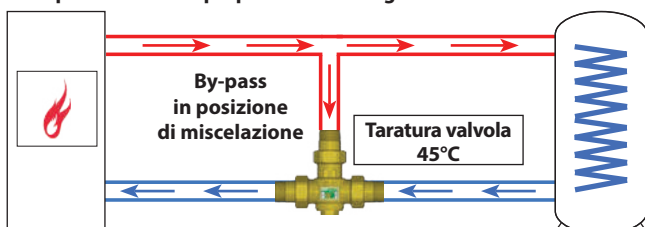

3- Temperatura dell'acqua proveniente dal generatore superiore ai 55°C

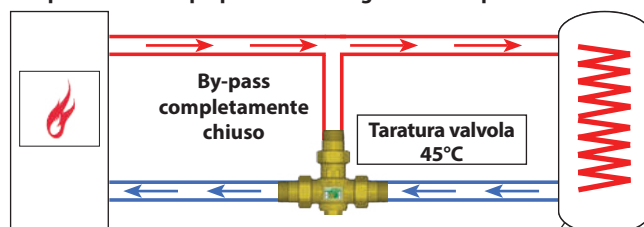

PRESSFAR - Niplex maschio.

- Corpo in ottone giallo
- Bussola in acciaio inox
- Guarnizioni in EPDM-P
- Per tubazioni standard SDR11 in PE100 o PEX
- Compatibile con ganasce aventi profilo TH-U-H

ART. 4980

Codice	mis	Ø tubo	€	conf pacco	
49802501	3/4"	25x2,3	12,25	20	200
49803201	1"	32x2,9	17,57	10	100
49804002	1"	40x3,7	18,43	10	100
49804001	1"1/4	40x3,7	31,24	10	100
49805001	1"1/2	50x4,6	51,90	5	50
49806301	2"	63x5,8	76,15	4	40

PRESSFAR - Niplex doppio.

- Corpo in ottone giallo
- Bussola in acciaio inox
- Guarnizioni in EPDM-P
- Per tubazioni standard SDR11 in PE100 o PEX
- Compatibile con ganasce aventi profilo TH-U-H

ART. 4982

Codice	Ø tubo	€	conf pacco	
49822501	25x2,3	14,19	20	200
49823201	32x2,9	18,65	10	100
49824001	40x3,7	30,97	5	50
49825001	50x4,6	49,51	5	50
49826301	63x5,8	96,49	3	30

PRESSFAR - Gomito doppio 90°.

- Corpo in ottone giallo
- Bussola in acciaio inox
- Guarnizioni in EPDM-P
- Per tubazioni standard SDR11 in PE100 o PEX
- Compatibile con ganasce aventi profilo TH-U-H

ART. 4986

Codice	Ø tubo	€	conf pacco	
49862501	25x2,3	15,86	10	100
49863201	32x2,9	20,64	10	80
49864001	40x3,7	34,53	5	50
49865001	50x4,6	61,14	4	40
49866301	63x5,8	114,50	2	20

PRESSFAR - Gomito doppio 45°.

- Corpo in ottone CW617N
- Bussola in acciaio inox
- Guarnizioni in EPDM-P
- Per tubazioni standard SDR11 in PE100 o PEX
- Compatibile con ganasce aventi profilo TH-U-H

ART. 4987

Codice	Ø tubo	€	conf pacco	
49874001	40x3,7	40,11	5	50

PRESSFAR - Raccordo a "T" RIDOTTO AL CENTRO.

- Corpo in ottone giallo
- Bussola in acciaio inox
- Guarnizioni in EPDM-P
- Per tubazioni standard SDR11 in PE100 o PEX
- Compatibile con ganasce aventi profilo TH-U-H

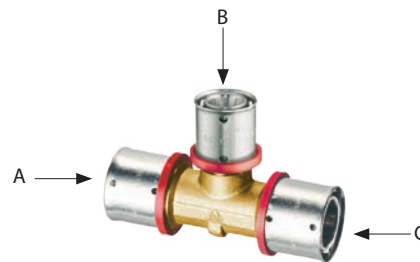
ART. 4989

Codice	Ø tubo			€	conf pacco	
	A	B	C			
49894002	40x3,7	32x2,9	40x3,7	56,69	20	200

PRESSFAR - Niplex in ottone attacco testa piana.

- Corpo in ottone giallo
- Bussola in acciaio inox
- Calotta mobile in ottone
- Guarnizioni e tenuta piana in EPDM-P
- Per tubazioni standard SDR11 in PE100 o PEX
- Compatibile con ganasce aventi profilo TH-U-H

ART. 4999

Codice	mis	Ø tubo	€	conf pacco	
49992501	1"	25x2,3	19,67	20	200
49993201	1"	32x2,9	20,39	20	160
49994001	1"	40x3,7	26,48	20	160
49994002	1"1/4	40x3,7	29,43	20	160

Valvola manuale a sfera PORTATERMOMETRO gialla con calotta mobile.

- Corpo e sfera in ottone CW617N stampato
- Sfera cromata
- Attacco PRESSFAR
- Predisposizione per installazione termometro Art. 2653
- Pressione nominale: 16 bar
- Temperatura massima di esercizio: 95°C
- Guarnizioni in EPDM-P
- Per tubazioni standard SDR11 in PE100 o PEX
- Compatibile con ganasce aventi profilo TH-U-H



ART. 4944

Codice	mis	maniglia	Ø tubo	€	conf pacco	
49442501	1"	blu	25x2,3	30,59	5	50
49442502	1"	rossa	25x2,3	30,59	5	50
49443201	1"	blu	32x2,9	34,65	5	50
49443202	1"	rossa	32x2,9	34,65	5	50
49444001	1"	blu	40x3,7	39,86	5	50
49444002	1"	rossa	40x3,7	39,86	5	50

PRESSFAR - Raccordo sdoppiatore.

- Corpo in ottone giallo
- Bussola in acciaio inox
- Per tubazioni standard SDR11 in PE100 o PEX
- Compatibile con ganasce aventi profilo TH-U-H

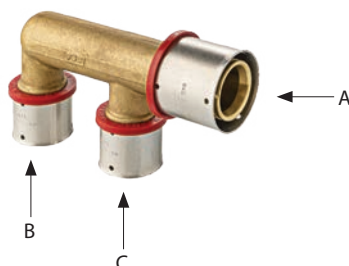

ART. 4932

Codice	Ø tubo			€	conf pacco	
	A	B	C			
49324001	40x3,7	32x2,9	32x2,9	48,25	1	

Collettore componibile giallo a 2-3 derivazioni.

- Corpo in Ottone CB770S
- Ingresso: 2" maschio-femmina
- Derivazioni: 1" maschio
- Interasse derivazioni: 100mm



ART. 3616-3617

Codice	derivaz.	mis	€	conf
3616 21	2 - 1"	2"	69,20	1
3617 21	3 - 1"	2"	99,56	1

Raccordo intermedio giallo completo di valvola manuale di sfogo aria, termometro e rubinetto scarico caldaia.

- Misura: 2" maschio-femmina
- Scala termometro: -30÷50°C



ART. 3451MG

Codice	mis	€	conf
3451 MG2	2"	61,89	1

Valvole di zona ed accessori

03

Valvole di zona motorizzate con aggancio rapido	107
Servocomandi elettrici SMALL versione ON -OFF	109
Valvole di zona motorizzate 1/2" - 3/4" - 1" - 1"1/4	110
Valvole di zona motorizzate 1"1/2 - 2"	116
Valvole di zona motorizzabili	118
Valvole di arresto	120

MOTORI A 3 PUNTI Art. 3070 E Art. 3071 PER VALVOLE 1/2"-3/4"-1" CON AGGANCIAMENTO RAPIDO



MORSETTIERA	NON PRESENTE
CAVO	FORNITO

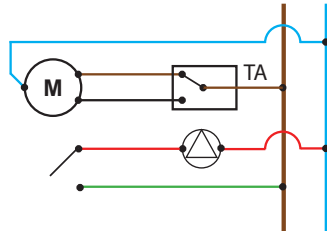

COLORE	COLLEGAMENTO
VERDE	Comune del microinterruttore
ROSSO	N.O. del microinterruttore
NERO	Fase apertura
MARRONE	Fase chiusura
BLU	Neutro

MOTORI Art. 3001, 3002, 3005, 3006, 3007 E 3008 PER VALVOLE 1/2"-3/4"-1"-1"1/4"



MORSETTIERA	PRESENTE
CAVO	FORNITO

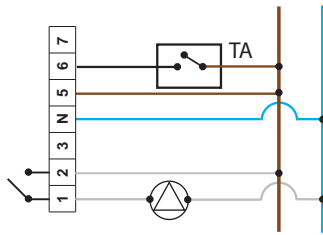

N°	COLORE	COLLEGAMENTO
1	GRIGIO	Comune del microinterruttore
2	BIANCO	N.O. del microinterruttore
3	-	Spia di segnalazione Fase sul morsetto con valvola aperta
4	BLU	Neutro
5	MARRONE	Fase
6	NERO	Con fase sul nero la valvola apre
7	-	Spia di segnalazione Fase sul morsetto con valvola chiusa

MOTORI Art. 3039 E Art. 3040 PER VALVOLE 1"1/2 - 2"

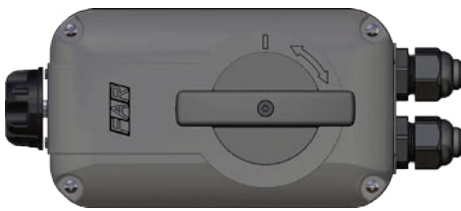

MORSETTIERA	PRESENTE
CAVO	NON FORNITO

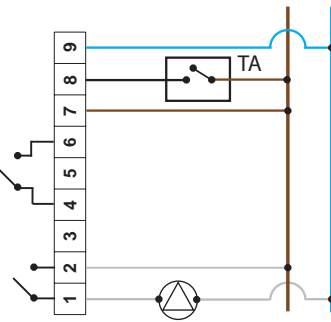

N°	COLLEGAMENTO
1	Comune del microinterruttore
2	N.O. del microinterruttore
3	-
4	Comune del microinterruttore
5	-
6	N.O. del microinterruttore
7	Fase
8	Con fase sul morsetto 8 la valvola si apre
9	Neutro

TIPOLOGIE VALVOLE DI ZONA A 3 VIE

A ← AB → B	AB → A B	AB → A B
Valvola di zona a tre vie deviatrice Art. 3020-3021-3022	Valvola di zona a tre vie con by-pass Art. 3031-3032	Valvola di zona a tre vie con tee di by-pass Art. 3025-3030

Servocomando elettrico a tre punti per valvole di zona con aggancio rapido completo di microinterruttore ausiliario.

- Cavo di connessione lunghezza 850mm
- Tensione di alimentazione: 230V 50Hz
- Angolo di rotazione: 90°
- Tempo di rotazione: 40s
- Grado di protezione: IP44
- Indicatore Aperto/Chiuso

ART. 3070

Codice	tensione	tempo apertura	€	conf pacco	
3070	230 V	40 s	125,66	1	25

Valvola di zona a 2 vie cromata a sfera con aggancio rapido completa di codoli, calotte e servocomando elettrico con tensione di alimentazione 230V.

- Attacchi: maschio-maschio

ART. 307072

Codice	mis	DN	Kv [m ³ /h]	tempo apertura	€	conf pacco	
307072 1	1"	25	25,6	40 s	168,76	1	10

Valvola di zona a 2 vie cromata a sfera con aggancio rapido completa di servocomando elettrico con tensione di alimentazione 230V.

- Attacchi: maschio-femmina

ART. 307074

Codice	mis	DN	Kv [m ³ /h]	tempo apertura	€	conf pacco	
307074 1	1"	25	31,7	40 s	158,83	1	10

Servocomando elettrico a tre punti per valvole di zona con aggancio rapido completo di microinterruttore ausiliario.

- Cavo di connessione lunghezza 850mm
- Tensione di alimentazione: 24V 50Hz
- Angolo di rotazione: 90°
- Tempo di rotazione: 40s
- Grado di protezione: IP44
- Indicatore Aperto/Chiuso

ART. 3071

Codice	tensione	tempo apertura	€	conf pacco	
3071	24 V	40 s	136,68	1	25

Valvola di zona a 2 vie cromata a sfera con aggancio rapido completa di codoli, calotte e servocomando elettrico con tensione di alimentazione 24V.

- Attacchi: maschio-maschio

ART. 307172

Codice	mis	DN	Kv [m ³ /h]	tempo apertura	€	conf pacco	
307172 1	1"	25	25,6	40 s	179,26	1	10

Valvola di zona a 2 vie cromata a sfera con aggancio rapido completa di servocomando elettrico con tensione di alimentazione 24V.

- Attacchi: maschio-femmina

ART. 307174

Codice	mis	DN	Kv [m ³ /h]	tempo apertura	€	conf pacco	
307174 1	1"	25	31,7	40 s	169,27	1	10

Le valvole di zona motorizzate con aggancio rapido permettono l'installazione del servocomando senza l'utilizzo di utensili, in tre semplici passaggi:

1 Inserire il servocomando sul perno della valvola di zona	2 Abbassare completamente la ghiera di bloccaggio	3 Ruotare la ghiera in senso orario fino a raggiungere il finecorsa

Valvola di zona a 2 vie cromata a sfera con aggancio rapido completa di codoli, calotte e servocomando elettrico con tensione di alimentazione 230V.

- Attacchi: maschio-maschio



ART. 307075

Codice	mis	DN	Kv [m ³ /h]	tempo apertura	€	conf	pacco
307075 12	1/2"	15	8,9	40 s	141,30	1	10
307075 34	3/4"	15	10,3	40 s	146,22	1	10
307075 1	1"	20	18,2	40 s	155,99	1	10

Valvola di zona a 2 vie cromata a sfera con aggancio rapido completa di codoli, calotte e servocomando elettrico con tensione di alimentazione 24V.

- Attacchi: maschio-maschio

ART. 307175

Codice	mis	DN	Kv [m ³ /h]	tempo apertura	€	conf	pacco
307175 12	1/2"	15	8,9	40 s	151,34	1	10
307175 34	3/4"	15	10,3	40 s	156,24	1	10
307175 1	1"	20	18,2	40 s	166,00	1	10

Valvola di zona a 2 vie cromata a sfera con aggancio rapido completa di servocomando elettrico con tensione di alimentazione 230V.

- Attacchi: maschio-femmina



ART. 307077

Codice	mis	DN	Kv [m ³ /h]	tempo apertura	€	conf	pacco
307077 12	1/2"	15	8,4	40 s	137,35	1	10
307077 34	3/4"	15	11,3	40 s	139,81	1	10
307077 1	1"	20	22,6	40 s	148,91	1	10

Valvola di zona a 2 vie cromata a sfera con aggancio rapido completa di servocomando elettrico con tensione di alimentazione 24V.

- Attacchi: maschio-femmina

ART. 307177

Codice	mis	DN	Kv [m ³ /h]	tempo apertura	€	conf	pacco
307177 12	1/2"	15	8,4	40 s	147,38	1	10
307177 34	3/4"	15	11,3	40 s	149,84	1	10
307177 1	1"	20	22,6	40 s	158,95	1	10

Valvola di zona deviatrice a 3 vie cromata a sfera con aggancio rapido completa di codoli, calotte e servocomando elettrico con tensione di alimentazione 230V.

- Attacchi: maschio-maschio



ART. 307080

Codice	mis	DN	Kv [m ³ /h]	tempo apertura	€	conf	pacco
307080 12	1/2"	15	4,9	40 s	148,04	1	10
307080 34	3/4"	15	5,3	40 s	155,43	1	10
307080 1	1"	20	9	40 s	167,64	1	10

Valvola di zona deviatrice a 3 vie cromata a sfera con aggancio rapido completa di codoli, calotte e servocomando elettrico con tensione di alimentazione 24V.

- Attacchi: maschio-maschio

ART. 307180

Codice	mis	DN	Kv [m ³ /h]	tempo apertura	€	conf	pacco
307180 12	1/2"	15	4,9	40 s	158,06	1	10
307180 34	3/4"	15	5,3	40 s	165,45	1	10
307180 1	1"	20	9	40 s	177,66	1	10

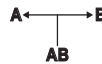

Valvola di zona deviatrice a 3 vie cromata a sfera con aggancio rapido completa di codoli, calotte e servocomando elettrico con tensione di alimentazione 230V.

- Attacchi: maschio-femmina



ART. 307082

Codice	mis	DN	Kv [m ³ /h]	tempo apertura	€	conf	pacco
307082 12	1/2"	15	4,2	40 s	143,96	1	10
307082 34	3/4"	15	4,8	40 s	148,81	1	10
307082 1	1"	20	9,1	40 s	160,36	1	10

Valvola di zona deviatrice a 3 vie cromata a sfera con aggancio rapido completa di codoli, calotte e servocomando elettrico con tensione di alimentazione 24V.

- Attacchi: maschio-femmina

ART. 307182

Codice	mis	DN	Kv [m ³ /h]	tempo apertura	€	conf	pacco
307182 12	1/2"	15	4,2	40 s	153,99	1	10
307182 34	3/4"	15	4,8	40 s	158,83	1	10
307182 1	1"	20	9,1	40 s	170,39	1	10



SMALL - Servocomando elettrico per valvole di zona a sfera completo di relè e microinterruttore ausiliario.

- Cavo di connessione lunghezza 1 m
- Tensione di alimentazione: 230V 50Hz
- Angolo di rotazione: 90°
- Tempo di rotazione: 40 secondi
- Grado di protezione: IP54



SMALL - Servocomando elettrico per valvole di zona a sfera completo di relè e microinterruttore ausiliario.

- Cavo di connessione lunghezza 1 m
- Tensione di alimentazione: 24V 50Hz
- Angolo di rotazione: 90°
- Tempo di rotazione: 40 secondi
- Grado di protezione: IP54

ART. 3001

Codice	tensione	tempo apertura	€	conf pacco	
3001 40	230 V	40 s	167,97	1	30

SMALL - Servocomando elettrico con sblocco manuale per valvole di zona a sfera completo di relè e microinterruttore ausiliario.

- Cavo di connessione lunghezza 1 m
- Tensione di alimentazione: 230V 50Hz
- Angolo di rotazione: 90°
- Tempo di rotazione: 40 secondi
- Grado di protezione: IP54

ART. 3002

Codice	tensione	tempo apertura	€	conf pacco	
3002 40	24 V	40 s	167,97	1	30

SMALL - Servocomando elettrico con sblocco manuale per valvole di zona a sfera completo di relè e microinterruttore ausiliario.

- Cavo di connessione lunghezza 1 m
- Tensione di alimentazione: 24V 50Hz
- Angolo di rotazione: 90°
- Tempo di rotazione: 40 secondi
- Grado di protezione: IP54

ART. 3005

Codice	tensione	tempo apertura	€	conf pacco	
3005 40	230 V	40 s	186,23	1	30

SMALL - Servocomando elettrico con sblocco manuale per valvole di zona a sfera completo di relè e microinterruttore ausiliario.

- Cavo di connessione lunghezza 1 m
- Tensione di alimentazione: 230V 50Hz
- Angolo di rotazione: 90°
- Tempo di rotazione: 8 secondi
- Grado di protezione: IP54

ART. 3006

Codice	tensione	tempo apertura	€	conf pacco	
3006 40	24 V	40 s	186,23	1	30

SMALL - Servocomando elettrico con sblocco manuale per valvole di zona a sfera completo di relè e microinterruttore ausiliario.

- Cavo di connessione lunghezza 1 m
- Tensione di alimentazione: 24V 50Hz
- Angolo di rotazione: 90°
- Tempo di rotazione: 8 secondi
- Grado di protezione: IP54

ART. 3007

Codice	tensione	tempo apertura	€	conf pacco	
3007 08	230 V	8 s	220,87	1	30

Distanziale anticondensa per servocomandi SMALL. (Art. 3001-3002-3005-3006-3007-3008) per impianti di refrigerazione.

ART. 3008

Codice	tensione	tempo apertura	€	conf pacco	
3008 08	24 V	8 s	220,87	1	30

ART. 3009

Codice	altezza/mm	€	conf
3009 40	40	25,21	1
3009 100	100	41,23	1



Esempio di montaggio

Valvola di zona a 2 vie cromata a sfera completa di codoli, calotte e servocomando elettrico con tensione di alimentazione 230V.

- Attacchi: maschio-maschio
- Passaggio totale



Valvola di zona a 2 vie cromata a sfera completa di codoli, calotte e servocomando elettrico con tensione di alimentazione 24V.

- Attacchi: maschio-maschio
- Passaggio totale

ART. 300115



Codice	mis	Kv [m ³ /h]	tempo apertura	€	conf	pacco
300115 1240	1/2"	7,1	40 s	189,40	1	12
300115 3440	3/4"	16,8	40 s	198,61	1	12
300115 140	1"	25,6	40 s	208,93	1	12
300115 11440	1"1/4	55,2	40 s	230,68	1	12

ART. 300215

Codice	mis	Kv [m ³ /h]	tempo apertura	€	conf	pacco
300215 1240	1/2"	7,1	40 s	189,40	1	12
300215 3440	3/4"	16,8	40 s	198,61	1	12
300215 140	1"	25,6	40 s	208,93	1	12
300215 11440	1"1/4	55,2	40 s	230,68	1	12

Valvola di zona a 2 vie cromata a sfera completa di servocomando elettrico con tensione di alimentazione 230V.

- Attacchi: femmina-femmina
- Passaggio totale



Valvola di zona a 2 vie cromata a sfera completa di servocomando elettrico con tensione di alimentazione 24V.

- Attacchi: femmina-femmina
- Passaggio totale

ART. 300116



Codice	mis	Kv [m ³ /h]	tempo apertura	€	conf	pacco
300116 1240	1/2"	12,6	40 s	185,81	1	12
300116 3440	3/4"	17,5	40 s	191,76	1	12
300116 140	1"	40,2	40 s	198,30	1	12

ART. 300216

Codice	mis	Kv [m ³ /h]	tempo apertura	€	conf	pacco
300216 1240	1/2"	12,6	40 s	185,81	1	12
300216 3440	3/4"	17,5	40 s	191,76	1	12
300216 140	1"	40,2	40 s	198,30	1	12

Valvola di zona a 2 vie cromata a sfera completa di servocomando elettrico con tensione di alimentazione 230V.

- Attacchi: maschio-femmina
- Passaggio totale



Valvola di zona a 2 vie cromata a sfera completa di servocomando elettrico con tensione di alimentazione 24V.

- Attacchi: maschio-femmina
- Passaggio totale

ART. 300117



Codice	mis	Kv [m ³ /h]	tempo apertura	€	conf	pacco
300117 1240	1/2"	9	40 s	188,03	1	12
300117 3440	3/4"	16,7	40 s	195,57	1	12
300117 140	1"	31,7	40 s	203,94	1	12
300117 11440	1"1/4	68	40 s	221,71	1	12

ART. 300217

Codice	mis	Kv [m ³ /h]	tempo apertura	€	conf	pacco
300217 1240	1/2"	9	40 s	188,03	1	12
300217 3440	3/4"	16,7	40 s	195,57	1	12
300217 140	1"	31,7	40 s	203,94	1	12
300217 11440	1"1/4	68	40 s	221,71	1	12

Valvola di zona deviatrice a 3 vie cromata a sfera completa di codoli, calotte e servocomando elettrico con tensione di alimentazione 230V.

- Attacchi: maschio-maschio
- Passaggio totale



Valvola di zona deviatrice a 3 vie cromata a sfera completa di codoli, calotte e servocomando elettrico con tensione di alimentazione 24V.

- Attacchi: maschio-maschio
- Passaggio totale

ART. 300120

Codice	mis	Kv [m ³ /h]	tempo apertura	€	conf pacco	
300120 1240	1/2"	4,5	40 s	199,23	1	12
300120 3440	3/4"	9,9	40 s	208,34	1	12
300120 140	1"	13,7	40 s	221,60	1	12
300120 11440	1"1/4	25,5	40 s	244,45	1	12

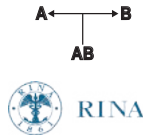
ART. 300220

Codice	mis	Kv [m ³ /h]	tempo apertura	€	conf pacco	
300220 1240	1/2"	4,5	40 s	199,23	1	12
300220 3440	3/4"	9,9	40 s	208,34	1	12
300220 140	1"	13,7	40 s	221,60	1	12
300220 11440	1"1/4	25,5	40 s	244,45	1	12

Valvola di zona deviatrice a 3 vie cromata a sfera completa di servocomando elettrico con tensione di alimentazione 230V.

- Attacchi: femmina-femmina
- Passaggio totale



Valvola di zona deviatrice a 3 vie cromata a sfera completa di servocomando elettrico con tensione di alimentazione 24V.

- Attacchi: femmina-femmina
- Passaggio totale

ART. 300121

Codice	mis	Kv [m ³ /h]	tempo apertura	€	conf pacco	
300121 1240	1/2"	5	40 s	193,82	1	12
300121 3440	3/4"	9,2	40 s	199,93	1	12
300121 140	1"	14,2	40 s	210,08	1	12

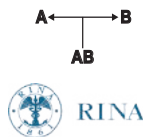
ART. 300221

Codice	mis	Kv [m ³ /h]	tempo apertura	€	conf pacco	
300221 1240	1/2"	5	40 s	193,82	1	12
300221 3440	3/4"	9,2	40 s	199,93	1	12
300221 140	1"	14,2	40 s	210,08	1	12

Valvola di zona deviatrice a 3 vie cromata a sfera completa di servocomando elettrico con tensione di alimentazione 230V.

- Attacchi: maschio-femmina
- Passaggio totale



Valvola di zona deviatrice a 3 vie cromata a sfera completa di servocomando elettrico con tensione di alimentazione 24V.

- Attacchi: maschio-femmina
- Passaggio totale

ART. 300122

Codice	mis	Kv [m ³ /h]	tempo apertura	€	conf pacco	
300122 1240	1/2"	5	40 s	196,43	1	12
300122 3440	3/4"	9,2	40 s	203,68	1	12
300122 140	1"	14,2	40 s	215,74	1	12
300122 11440	1"1/4	24,5	40 s	238,29	1	12

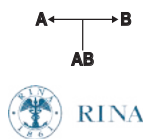
ART. 300222

Codice	mis	Kv [m ³ /h]	tempo apertura	€	conf pacco	
300222 1240	1/2"	5	40 s	196,43	1	12
300222 3440	3/4"	9,2	40 s	203,68	1	12
300222 140	1"	14,2	40 s	215,74	1	12
300222 11440	1"1/4	24,5	40 s	238,29	1	12

Valvola di zona a 3 vie cromata a sfera con tee di by-pass completa di codoli, calotte e servocomando elettrico con tensione di alimentazione 230V.

- Attacchi: maschio-maschio
- AB-A Passaggio totale
- AB-B Passaggio ridotto
- Interasse regolabile da 52mm a 63mm
- Utilizzabile esclusivamente con collettori complanari



Valvola di zona a 3 vie cromata a sfera con tee di by-pass completa di codoli, calotte e servocomando elettrico con tensione di alimentazione 24V.

- Attacchi: maschio-maschio
- AB-A Passaggio totale
- AB-B Passaggio ridotto
- Interasse regolabile da 52mm a 63mm
- Utilizzabile esclusivamente con collettori complanari

ART. 300125

Codice	mis	Kv [m ³ /h]	tempo apertura	€	conf pacco	
300125 3440	3/4"	16,8	40 s	221,41	1	12
300125 140	1"	25,6	40 s	239,70	1	12

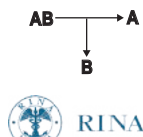
ART. 300225

Codice	mis	Kv [m ³ /h]	tempo apertura	€	conf pacco	
300225 3440	3/4"	16,8	40 s	221,41	1	12
300225 140	1"	25,6	40 s	239,70	1	12

Valvola di zona a 2 vie cromata a sfera completa di codoli, calotte e servocomando elettrico con sblocco manuale con tensione di alimentazione 230V.

- Attacchi: maschio-maschio
- Passaggio totale



Valvola di zona a 2 vie cromata a sfera completa di codoli, calotte e servocomando elettrico con sblocco manuale con tensione di alimentazione 24V.

- Attacchi: maschio-maschio
- Passaggio totale

ART. 300515



Codice	mis	Kv [m ³ /h]	tempo apertura	€	conf	pacco
300515 1240	1/2"	7,1	40 s	202,75	1	12
300515 3440	3/4"	16,8	40 s	212,36	1	12
300515 140	1"	25,6	40 s	224,60	1	12
300515 11440	1"1/4	55,2	40 s	243,86	1	12

Valvola di zona a 2 vie cromata a sfera completa di servocomando elettrico con sblocco manuale con tensione di alimentazione 230V.

- Attacchi: femmina-femmina
- Passaggio totale



ART. 300516



Codice	mis	Kv [m ³ /h]	tempo apertura	€	conf	pacco
300516 1240	1/2"	12,6	40 s	198,45	1	12
300516 3440	3/4"	17,5	40 s	204,56	1	12
300516 140	1"	40,2	40 s	212,74	1	12

Valvola di zona a 2 vie cromata a sfera completa di servocomando elettrico con sblocco manuale con tensione di alimentazione 230V.

- Attacchi: maschio-femmina
- Passaggio totale



ART. 300517



Codice	mis	Kv [m ³ /h]	tempo apertura	€	conf	pacco
300517 1240	1/2"	9	40 s	201,08	1	12
300517 3440	3/4"	16,7	40 s	208,92	1	12
300517 140	1"	31,7	40 s	219,13	1	12
300517 11440	1"1/4	68	40 s	235,06	1	12

ART. 300615

Codice	mis	Kv [m ³ /h]	tempo apertura	€	conf	pacco
300615 1240	1/2"	7,1	40 s	202,75	1	12
300615 3440	3/4"	16,8	40 s	212,36	1	12
300615 140	1"	25,6	40 s	224,60	1	12
300615 11440	1"1/4	55,2	40 s	243,86	1	12

Valvola di zona a 2 vie cromata a sfera completa di servocomando elettrico con sblocco manuale con tensione di alimentazione 24V.

- Attacchi: femmina-femmina
- Passaggio totale

ART. 300616

Codice	mis	Kv [m ³ /h]	tempo apertura	€	conf	pacco
300616 1240	1/2"	12,6	40 s	198,45	1	12
300616 3440	3/4"	17,5	40 s	204,56	1	12
300616 140	1"	40,2	40 s	212,74	1	12

Valvola di zona a 2 vie cromata a sfera completa di servocomando elettrico con sblocco manuale con tensione di alimentazione 24V.

- Attacchi: maschio-femmina
- Passaggio totale

ART. 300617

Codice	mis	Kv [m ³ /h]	tempo apertura	€	conf	pacco
300617 1240	1/2"	9	40 s	201,08	1	12
300617 3440	3/4"	16,7	40 s	208,92	1	12
300617 140	1"	31,7	40 s	219,13	1	12
300617 11440	1"1/4	68	40 s	235,06	1	12

Valvola di zona deviatrice a 3 vie cromata a sfera completa di codoli, calotte e servocomando elettrico con sblocco manuale con tensione 230V.

- Attacchi: maschio-maschio
- Passaggio totale

ART. 300520

Codice	mis	Kv [m ³ /h]	tempo apertura	€	conf	pacco
300520 1240	1/2"	4,5	40 s	212,64	1	12
300520 3440	3/4"	9,9	40 s	222,97	1	12
300520 140	1"	13,7	40 s	237,50	1	12
300520 11440	1"1/4	25,5	40 s	257,37	1	12

Valvola di zona deviatrice a 3 vie cromata a sfera completa di servocomando elettrico con sblocco manuale con tensione di alimentazione 230V.

- Attacchi: femmina-femmina
- Passaggio totale

ART. 300521

Codice	mis	Kv [m ³ /h]	tempo apertura	€	conf	pacco
300521 1240	1/2"	5	40 s	207,26	1	12
300521 3440	3/4"	9,2	40 s	213,70	1	12
300521 140	1"	14,2	40 s	224,69	1	12

Valvola di zona deviatrice a 3 vie cromata a sfera completa di servocomando elettrico con sblocco manuale con tensione di alimentazione 230V.

- Attacchi: maschio-femmina
- Passaggio totale

ART. 300522

Codice	mis	Kv [m ³ /h]	tempo apertura	€	conf	pacco
300522 1240	1/2"	5	40 s	209,87	1	12
300522 3440	3/4"	9,2	40 s	217,86	1	12
300522 140	1"	14,2	40 s	231,09	1	12
300522 11440	1"1/4	24,5	40 s	251,28	1	12

Valvola di zona a 3 vie cromata a sfera con tee di by-pass completa di codoli, calotte e servocomando elettrico con sblocco manuale con tensione di alimentazione 230V.

- Attacchi: maschio-maschio
- AB-A Passaggio totale
- AB-B Passaggio ridotto
- Interasse regolabile da 52mm a 63mm
- Utilizzabile esclusivamente con collettori complanari

ART. 300525

Codice	mis	Kv [m ³ /h]	tempo apertura	€	conf	pacco
300525 3440	3/4"	16,8	40 s	236,81	1	12
300525 140	1"	25,6	40 s	257,50	1	12

Valvola di zona deviatrice a 3 vie cromata a sfera completa di codoli, calotte e servocomando elettrico con sblocco manuale con tensione 24V.

- Attacchi: maschio-maschio
- Passaggio totale

ART. 300620

Codice	mis	Kv [m ³ /h]	tempo apertura	€	conf	pacco
300620 1240	1/2"	4,5	40 s	212,64	1	12
300620 3440	3/4"	9,9	40 s	222,97	1	12
300620 140	1"	13,7	40 s	237,50	1	12
300620 11440	1"1/4	25,5	40 s	257,37	1	12

Valvola di zona deviatrice a 3 vie cromata a sfera completa di servocomando elettrico con sblocco manuale con tensione di alimentazione 24V.

- Attacchi: femmina-femmina
- Passaggio totale

ART. 300621

Codice	mis	Kv [m ³ /h]	tempo apertura	€	conf	pacco
300621 1240	1/2"	5	40 s	207,26	1	12
300621 3440	3/4"	9,2	40 s	213,70	1	12
300621 140	1"	14,2	40 s	224,69	1	12

Valvola di zona deviatrice a 3 vie cromata a sfera completa di servocomando elettrico con sblocco manuale con tensione di alimentazione 24V.

- Attacchi: maschio-femmina
- Passaggio totale

ART. 300622

Codice	mis	Kv [m ³ /h]	tempo apertura	€	conf	pacco
300622 1240	1/2"	5	40 s	209,87	1	12
300622 3440	3/4"	9,2	40 s	217,86	1	12
300622 140	1"	14,2	40 s	231,09	1	12
300622 11440	1"1/4	24,5	40 s	251,28	1	12

Valvola di zona a 3 vie cromata a sfera con tee di by-pass completa di codoli, calotte e servocomando elettrico con sblocco manuale con tensione di alimentazione 24V.

- Attacchi: maschio-maschio
- AB-A Passaggio totale
- AB-B Passaggio ridotto
- Interasse regolabile da 52mm a 63mm
- Utilizzabile esclusivamente con collettori complanari

ART. 300625

Codice	mis	Kv [m ³ /h]	tempo apertura	€	conf	pacco
300625 3440	3/4"	16,8	40 s	236,81	1	12
300625 140	1"	25,6	40 s	257,50	1	12

Valvola di zona a 2 vie cromata a sfera completa di codoli, calotte e servocomando elettrico con sblocco manuale con tensione di alimentazione 230V.

- Attacchi: maschio-maschio
- Passaggio totale



Valvola di zona a 2 vie cromata a sfera completa di codoli, calotte e servocomando elettrico con sblocco manuale con tensione di alimentazione 24V.

- Attacchi: maschio-maschio
- Passaggio totale

ART. 300715

Codice	mis	Kv [m ³ /h]	tempo apertura	€	conf pacco	
300715 1208	1/2"	7,1	8 s	232,68	1	12
300715 3408	3/4"	16,8	8 s	242,39	1	12
300715 108	1"	25,6	8 s	254,54	1	12
300715 11408	1"1/4	55,2	8 s	273,61	1	12



ART. 300815

Codice	mis	Kv [m ³ /h]	tempo apertura	€	conf pacco	
300815 1208	1/2"	7,1	8 s	232,68	1	12
300815 3408	3/4"	16,8	8 s	242,39	1	12
300815 108	1"	25,6	8 s	254,54	1	12
300815 11408	1"1/4	55,2	8 s	273,61	1	12

Valvola di zona a 2 vie cromata a sfera completa di servocomando elettrico con sblocco manuale con tensione di alimentazione 230V.

- Attacchi: femmina-femmina
- Passaggio totale



Valvola di zona a 2 vie cromata a sfera completa di servocomando elettrico con sblocco manuale con tensione di alimentazione 24V.

- Attacchi: femmina-femmina
- Passaggio totale

ART. 300716

Codice	mis	Kv [m ³ /h]	tempo apertura	€	conf pacco	
300716 1208	1/2"	12,6	8 s	228,53	1	12
300716 3408	3/4"	17,5	8 s	234,45	1	12
300716 108	1"	40,2	8 s	242,70	1	12



ART. 300816

Codice	mis	Kv [m ³ /h]	tempo apertura	€	conf pacco	
300816 1208	1/2"	12,6	8 s	228,53	1	12
300816 3408	3/4"	17,5	8 s	234,45	1	12
300816 108	1"	40,2	8 s	242,70	1	12

Valvola di zona a 2 vie cromata a sfera completa di servocomando elettrico con sblocco manuale con tensione di alimentazione 230V.

- Attacchi: maschio-femmina
- Passaggio totale



Valvola di zona a 2 vie cromata a sfera completa di servocomando elettrico con sblocco manuale con tensione di alimentazione 24V.

- Attacchi: maschio-femmina
- Passaggio totale

ART. 300717

Codice	mis	Kv [m ³ /h]	tempo apertura	€	conf pacco	
300717 1208	1/2"	9	8 s	231,12	1	12
300717 3408	3/4"	16,7	8 s	238,90	1	12
300717 108	1"	31,7	8 s	249,10	1	12
300717 11408	1"1/4	68	8 s	264,79	1	12



ART. 300817

Codice	mis	Kv [m ³ /h]	tempo apertura	€	conf pacco	
300817 1208	1/2"	9	8 s	231,12	1	12
300817 3408	3/4"	16,7	8 s	238,90	1	12
300817 108	1"	31,7	8 s	249,10	1	12
300817 11408	1"1/4	68	8 s	264,79	1	12

Valvola di zona deviatrice a 3 vie cromata a sfera completa di codoli, calotte e servocomando elettrico con sblocco manuale con tensione di alimentazione 230V.

- Attacchi: maschio-maschio
- Passaggio totale

ART. 300720

Codice	mis	Kv [m ³ /h]	tempo apertura	€	conf	pacco
300720 1208	1/2"	4,5	8 s	242,89	1	12
300720 3408	3/4"	9,9	8 s	252,78	1	12
300720 108	1"	13,7	8 s	266,85	1	12
300720 11408	1"1/4	25,5	8 s	287,06	1	12

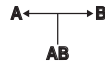

Valvola di zona deviatrice a 3 vie cromata a sfera completa di codoli, calotte e servocomando elettrico con sblocco manuale con tensione di alimentazione 24V.

- Attacchi: maschio-maschio
- Passaggio totale

ART. 300820

Codice	mis	Kv [m ³ /h]	tempo apertura	€	conf	pacco
300820 1208	1/2"	4,5	8 s	242,89	1	12
300820 3408	3/4"	9,9	8 s	252,78	1	12
300820 108	1"	13,7	8 s	266,85	1	12
300820 11408	1"1/4	25,5	8 s	287,06	1	12

Valvola di zona deviatrice a 3 vie cromata a sfera completa di servocomando elettrico con sblocco manuale con tensione di alimentazione 230V.

- Attacchi: femmina-femmina
- Passaggio totale

ART. 300721

Codice	mis	Kv [m ³ /h]	tempo apertura	€	conf	pacco
300721 1208	1/2"	5	8 s	237,47	1	12
300721 3408	3/4"	9,2	8 s	243,36	1	12
300721 108	1"	14,2	8 s	253,97	1	12

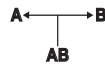

Valvola di zona deviatrice a 3 vie cromata a sfera completa di servocomando elettrico con sblocco manuale con tensione di alimentazione 24V.

- Attacchi: femmina-femmina
- Passaggio totale

ART. 300821

Codice	mis	Kv [m ³ /h]	tempo apertura	€	conf	pacco
300821 1208	1/2"	5	8 s	237,47	1	12
300821 3408	3/4"	9,2	8 s	243,36	1	12
300821 108	1"	14,2	8 s	253,97	1	12

Valvola di zona deviatrice a 3 vie cromata a sfera completa di servocomando elettrico con sblocco manuale con tensione di alimentazione 230V.

- Attacchi: maschio-femmina
- Passaggio totale

ART. 300722

Codice	mis	Kv [m ³ /h]	tempo apertura	€	conf	pacco
300722 1208	1/2"	5	8 s	240,06	1	12
300722 3408	3/4"	9,2	8 s	247,58	1	12
300722 108	1"	14,2	8 s	260,40	1	12
300722 11408	1"1/4	24,5	8 s	281,00	1	12

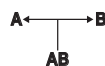

Valvola di zona deviatrice a 3 vie cromata a sfera completa di servocomando elettrico con sblocco manuale con tensione di alimentazione 24V.

- Attacchi: maschio-femmina
- Passaggio totale

ART. 300822

Codice	mis	Kv [m ³ /h]	tempo apertura	€	conf	pacco
300822 1208	1/2"	5	8 s	240,06	1	12
300822 3408	3/4"	9,2	8 s	247,58	1	12
300822 108	1"	14,2	8 s	260,40	1	12
300822 11408	1"1/4	24,5	8 s	281,00	1	12

Valvola di zona a 3 vie cromata a sfera con tee di by-pass completa di codoli, calotte e servocomando elettrico con sblocco manuale con tensione di alimentazione 230V.

- Attacchi: maschio-maschio
- AB-A Passaggio totale
- AB-B Passaggio ridotto
- Interasse regolabile da 52mm a 63mm
- Utilizzabile esclusivamente con collettori complanari

ART. 300725

Codice	mis	Kv [m ³ /h]	tempo apertura	€	conf	pacco
300725 3408	3/4"	16,8	8 s	267,03	1	12
300725 108	1"	25,6	8 s	287,49	1	12

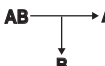

Valvola di zona a 3 vie cromata a sfera con tee di by-pass completa di codoli, calotte e servocomando elettrico con sblocco manuale con tensione di alimentazione 24V.

- Attacchi: maschio-maschio
- AB-A Passaggio totale
- AB-B Passaggio ridotto
- Interasse regolabile da 52mm a 63mm
- Utilizzabile esclusivamente con collettori complanari

ART. 300825

Codice	mis	Kv [m ³ /h]	tempo apertura	€	conf	pacco
300825 3408	3/4"	16,8	8 s	267,03	1	12
300825 108	1"	25,6	8 s	287,49	1	12

Motore con attacco ISO 5211 per valvole di zona da 1"1/2 e 2".

- Richiedendo uno speciale adattatore (Art. 8978) e' possibile l'installazione su valvole di zona da 1/2"-3/4"-1"-1"1/4.
- Alimentazione 230V 50Hz - 24V 50Hz
- Grado di protezione IP65
- Sblocco manuale con ripristino automatico
- Tempo di apertura/chiusura: 30s - 80s
- Doppio pressacavo PG11
- Coppia massima: 35Nm
- Nr. 2 Microinterruttori ausiliari



ART. 3039

Codice	tensione	tempo apertura	€	conf pacco	
3039 80	230 V	80 s	316,69	1	-
3039 30	230 V	30 s	325,44	1	-

ART. 3040

Codice	tensione	tempo apertura	€	conf pacco	
3040 80	24 V	80 s	316,69	1	-
3040 30	24 v	30 s	325,44	1	-

Valvola di zona a 2 vie cromata a sfera completa di codoli, calotte e servocomando elettrico con sblocco manuale con tensione di alimentazione 230V.

- Attacchi: maschio-maschio
- Passaggio totale



ART. 303915

Codice	mis	Kv [m³/h]	tempo apertura	€	conf pacco	
303915 11280	1"1/2	79,4	80 s	449,35	1	-
303915 280	2"	136,2	80 s	503,13	1	-
303915 11230	1"1/2	79,4	30 s	457,30	1	-
303915 230	2"	136,2	30 s	511,10	1	-

Valvola di zona a 2 vie cromata a sfera completa di codoli, calotte e servocomando elettrico con sblocco manuale con tensione di alimentazione 24V.

- Attacchi: maschio-maschio
- Passaggio totale

ART. 304015

Codice	mis	Kv [m³/h]	tempo apertura	€	conf pacco	
304015 11280	1"1/2	79,4	80 s	449,35	1	-
304015 280	2"	136,2	80 s	503,13	1	-
304015 11230	1"1/2	79,4	30 s	457,30	1	-
304015 230	2"	136,2	30 s	511,10	1	-

Valvola di zona a 2 vie cromata a sfera completa di servocomando elettrico con sblocco manuale con tensione di alimentazione 230V.

- Attacchi: femmina-femmina
- Passaggio totale



ART. 303916

Codice	mis	Kv [m³/h]	tempo apertura	€	conf pacco	
303916 11280	1"1/2	79,4	80 s	398,62	1	-
303916 280	2"	136,2	80 s	428,57	1	-
303916 11230	1"1/2	79,4	30 s	406,59	1	-
303916 230	2"	136,2	30 s	436,51	1	-

Valvola di zona a 2 vie cromata a sfera completa di servocomando elettrico con sblocco manuale con tensione di alimentazione 24V.

- Attacchi: femmina-femmina
- Passaggio totale

ART. 304016

Codice	mis	Kv [m³/h]	tempo apertura	€	conf pacco	
304016 11280	1"1/2	79,4	80 s	398,62	1	-
304016 280	2"	136,2	80 s	428,57	1	-
304016 11230	1"1/2	79,4	30 s	406,59	1	-
304016 230	2"	136,2	30 s	436,51	1	-

Valvola di zona a 2 vie cromata a sfera completa di servocomando elettrico con sblocco manuale con tensione di alimentazione 230V.

- Attacchi: maschio-femmina
- Passaggio totale



ART. 303917

Codice	mis	Kv [m³/h]	tempo apertura	€	conf pacco	
303917 11280	1"1/2	79,4	80 s	423,98	1	-
303917 280	2"	136,2	80 s	465,86	1	-
303917 11230	1"1/2	79,4	30 s	431,95	1	-
303917 230	2"	136,2	30 s	473,83	1	-

Valvola di zona a 2 vie cromata a sfera completa di servocomando elettrico con sblocco manuale con tensione di alimentazione 24V.

- Attacchi: maschio-femmina
- Passaggio totale

ART. 304017

Codice	mis	Kv [m³/h]	tempo apertura	€	conf pacco	
304017 11280	1"1/2	79,4	80 s	423,98	1	-
304017 280	2"	136,2	80 s	465,86	1	-
304017 11230	1"1/2	79,4	30 s	431,95	1	-
304017 230	2"	136,2	30 s	473,83	1	-

Valvola di zona deviatrice a 3 vie cromata a sfera completa di codoli, calotte e servocomando elettrico con sblocco manuale con tensione di alimentazione 230V.

- Attacchi: maschio-maschio
- Passaggio totale

ART. 303920

Codice	mis	Kv [m ³ /h]	tempo apertura	€	conf	pacco
303920 11280	1"1/2	40,8	80 s	499,70	1	-
303920 280	2"	64,8	80 s	588,60	1	-
303920 11230	1"1/2	40,8	30 s	507,66	1	-
303920 230	2"	64,8	30 s	596,57	1	-

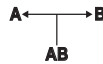

Valvola di zona deviatrice a 3 vie cromata a sfera completa di codoli, calotte e servocomando elettrico con sblocco manuale con tensione di alimentazione 24V.

- Attacchi: maschio-maschio
- Passaggio totale

ART. 304020

Codice	mis	Kv [m ³ /h]	tempo apertura	€	conf	pacco
304020 11280	1"1/2	40,8	80 s	499,70	1	-
304020 280	2"	64,8	80 s	588,60	1	-
304020 11230	1"1/2	40,8	30 s	507,66	1	-
304020 230	2"	64,8	30 s	596,57	1	-

Valvola di zona deviatrice a 3 vie cromata a sfera completa di servocomando elettrico con sblocco manuale con tensione di alimentazione 230V.

- Attacchi: femmina-femmina
- Passaggio totale

ART. 303921

Codice	mis	Kv [m ³ /h]	tempo apertura	€	conf	pacco
303921 11280	1"1/2	40,8	80 s	448,94	1	-
303921 280	2"	64,8	80 s	514,05	1	-
303921 11230	1"1/2	40,8	30 s	456,93	1	-
303921 230	2"	64,8	30 s	522,01	1	-

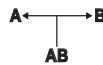

Valvola di zona deviatrice a 3 vie cromata a sfera completa di servocomando elettrico con sblocco manuale con tensione di alimentazione 24V.

- Attacchi: femmina-femmina
- Passaggio totale

ART. 304021

Codice	mis	Kv [m ³ /h]	tempo apertura	€	conf	pacco
304021 11280	1"1/2	40,8	80 s	448,94	1	-
304021 280	2"	64,8	80 s	514,05	1	-
304021 11230	1"1/2	40,8	30 s	456,93	1	-
304021 230	2"	64,8	30 s	522,01	1	-

Valvola di zona deviatrice a 3 vie cromata a sfera completa di servocomando elettrico con sblocco manuale con tensione di alimentazione 230V.

- Attacchi: maschio-femmina
- Passaggio totale

ART. 303922

Codice	mis	Kv [m ³ /h]	tempo apertura	€	conf	pacco
303922 11280	1"1/2	40,8	80 s	474,34	1	-
303922 280	2"	64,8	80 s	551,34	1	-
303922 11230	1"1/2	40,8	30 s	482,30	1	-
303922 230	2"	64,8	30 s	559,31	1	-

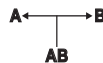

Valvola di zona deviatrice a 3 vie cromata a sfera completa di servocomando elettrico con sblocco manuale con tensione di alimentazione 24V.

- Attacchi: maschio-femmina
- Passaggio totale

ART. 304022

Codice	mis	Kv [m ³ /h]	tempo apertura	€	conf	pacco
304022 11280	1"1/2	40,8	80 s	474,34	1	-
304022 280	2"	64,8	80 s	551,34	1	-
304022 11230	1"1/2	40,8	30 s	482,30	1	-
304022 230	2"	64,8	30 s	559,31	1	-

Distanziale anticondensa motori (Art. 3039-3040) per impianti di refrigerazione.

ART. 3042

Codice	altezza/mm	€	conf
3042 100	100	25,97	1



Esempio di montaggio

Adattatore per l'installazione dei motori (Art. 3039-3040) su valvole di zona da 1/2"-3/4"-1"-1"1/4.

ART. 8978

Codice	€	conf
8978	22,31	1

Valvola di zona a 2 vie MOTORIZZABILE cromata a sfera.

- Corpo valvola a sfera: ottone CW617N
- Guarnizioni di tenuta: O-Ring in EPDM e sedi in PTFE
- Pressione nominale: 16 bar
- Pressione massima differenziale: 5 bar
- Temperatura fluido: -10°C (con antigelo) + 100°C
- Fluidi utilizzabili: acqua e acqua con glicole
- Attacchi: maschio-maschio
- Passaggio totale



ART. 3015

Codice	mis	Kv [m ³ /h]	€	conf	pacco
3015 12	1/2"	7,1	37,31	1	-
3015 34	3/4"	16,8	44,04	1	-
3015 1	1"	25,6	65,19	1	-
3015 114	1"1/4	55,2	96,11	1	-

Valvola di zona deviatrice a 3 vie MOTORIZZABILE cromata a sfera.

- Corpo valvola a sfera: ottone CW617N
- Guarnizioni di tenuta: O-Ring in EPDM e sedi in PTFE
- Pressione nominale: 16 bar
- Pressione massima differenziale: 5 bar
- Temperatura fluido: -10°C (con antigelo) + 100°C
- Fluidi utilizzabili: acqua e acqua con glicole
- Attacchi: maschio-maschio
- Passaggio totale



ART. 3020

Codice	mis	Kv [m ³ /h]	€	conf	pacco
3020 12	1/2"	4,5	50,92	1	-
3020 34	3/4"	9,9	78,43	1	-
3020 1	1"	13,7	102,69	1	-
3020 114	1"1/4	25,5	116,04	1	-

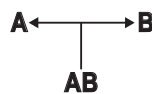

Valvola di zona a 2 vie MOTORIZZABILE cromata a sfera.

- Corpo valvola a sfera: ottone CW617N
- Guarnizioni di tenuta: O-Ring in EPDM e sedi in PTFE
- Pressione nominale: 16 bar
- Pressione massima differenziale: 5 bar
- Temperatura fluido: -10°C (con antigelo) + 100°C
- Fluidi utilizzabili: acqua e acqua con glicole
- Attacchi: femmina-femmina
- Passaggio totale



ART. 3016

Codice	mis	Kv [m ³ /h]	€	conf	pacco
3016 12	1/2"	12,6	29,43	1	-
3016 34	3/4"	17,5	33,12	1	-
3016 1	1"	40,2	46,84	1	-

Valvola di zona deviatrice a 3 vie MOTORIZZABILE cromata a sfera.

- Corpo valvola a sfera: ottone CW617N
- Guarnizioni di tenuta: O-Ring in EPDM e sedi in PTFE
- Pressione nominale: 16 bar
- Pressione massima differenziale: 5 bar
- Temperatura fluido: -10°C (con antigelo) + 100°C
- Fluidi utilizzabili: acqua e acqua con glicole
- Attacchi: femmina-femmina
- Passaggio totale



ART. 3021

Codice	mis	Kv [m ³ /h]	€	conf	pacco
3021 12	1/2"	5	42,36	1	-
3021 34	3/4"	9,2	63,84	1	-
3021 1	1"	14,2	80,88	1	-

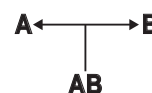

Valvola di zona a 2 vie MOTORIZZABILE cromata a sfera.

- Corpo valvola a sfera: ottone CW617N
- Guarnizioni di tenuta: O-Ring in EPDM e sedi in PTFE
- Pressione nominale: 16 bar
- Pressione massima differenziale: 5 bar
- Temperatura fluido: -10°C (con antigelo) + 100°C
- Fluidi utilizzabili: acqua e acqua con glicole
- Attacchi: maschio-femmina
- Passaggio totale



ART. 3017

Codice	mis	Kv [m ³ /h]	€	conf	pacco
3017 12	1/2"	9	33,37	1	-
3017 34	3/4"	16,7	38,57	1	-
3017 1	1"	31,7	56,03	1	-
3017 114	1"1/4	68	83,18	1	-

Valvola di zona deviatrice a 3 vie MOTORIZZABILE cromata a sfera.

- Corpo valvola a sfera: ottone CW617N
- Guarnizioni di tenuta: O-Ring in EPDM e sedi in PTFE
- Pressione nominale: 16 bar
- Pressione massima differenziale: 5 bar
- Temperatura fluido: -10°C (con antigelo) + 100°C
- Fluidi utilizzabili: acqua e acqua con glicole
- Attacchi: maschio-femmina
- Passaggio totale



ART. 3022

Codice	mis	Kv [m ³ /h]	€	conf	pacco
3022 12	1/2"	5	46,46	1	-
3022 34	3/4"	9,2	71,21	1	-
3022 1	1"	14,2	91,92	1	-
3022 114	1"1/4	24,5	107,34	1	-



Valvola di zona a 3 vie MOTORIZZABILE cromata con sfera di by-pass.

- Corpo valvola a sfera: ottone CW617N
- Guarnizioni di tenuta: O-Ring in EPDM e sedi in PTFE
- Pressione nominale: 16 bar
- Pressione massima differenziale: 5 bar
- Temperatura fluido: -10°C (con antigelo) + 100°C
- Fluidi utilizzabili: acqua e acqua con glicole
- Attacchi: maschio
- AB-A Passaggio totale
- AB-B Passaggio ridotto

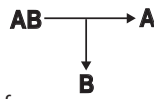
ART. 3032

Codice	mis	Kv [m³/h]	€	conf	pacco
3032 12	1/2"	7,1	50,92	1	-
3032 34	3/4"	16,8	78,43	1	-
3032 1	1"	25,6	102,69	1	-
3032 114	1"1/4	55,2	116,04	1	-

Valvola di zona a 3 vie MOTORIZZABILE cromata con sfera di by-pass e attacco centrale con filetto 24x19.

- Corpo valvola a sfera: ottone CW617N
- Guarnizioni di tenuta: O-Ring in EPDM e sedi in PTFE
- Pressione nominale: 16 bar
- Pressione massima differenziale: 5 bar
- Temperatura fluido: -10°C (con antigelo) + 100°C
- Fluidi utilizzabili: acqua e acqua con glicole
- Attacchi: maschio
- AB-A Passaggio totale
- AB-B Passaggio ridotto

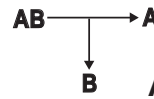
ART. 3031

Codice	mis	Kv [m³/h]	€	conf	pacco
3031 34	3/4"	16,8	76,74	1	-
3031 1	1"	25,6	109,82	1	-

Valvola di zona a 3 vie MOTORIZZABILE cromata con sfera di by-pass completa di raccordo a T.

- Corpo valvola a sfera: ottone CW617N
- Guarnizioni di tenuta: O-Ring in EPDM e sedi in PTFE
- Pressione nominale: 16 bar
- Pressione massima differenziale: 5 bar
- Temperatura fluido: -10°C (con antigelo) + 100°C
- Fluidi utilizzabili: acqua e acqua con glicole
- Attacchi: maschio
- Interasse regolabile da 52mm a 63mm
- AB-A Passaggio totale
- AB-B Passaggio ridotto

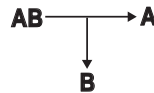
ART. 3025

Codice	mis	Kv [m³/h]	€	conf	pacco
3025 34	3/4"	16,8	109,19	1	-
3025 1	1"	25,6	155,94	1	-

Valvola di zona a 3 vie MOTORIZZABILE cromata con sfera di by-pass, attacco centrale filetto 24x19 completa di raccordo a T.

- Corpo valvola a sfera: ottone CW617N
- Guarnizioni di tenuta: O-Ring in EPDM e sedi in PTFE
- Pressione nominale: 16 bar
- Pressione massima differenziale: 5 bar
- Temperatura fluido: -10°C (con antigelo) + 100°C
- Fluidi utilizzabili: acqua e acqua con glicole
- Attacchi: maschio
- AB-A Passaggio totale
- AB-B Passaggio ridotto

ART. 3030

Codice	mis	Kv [m³/h]	€	conf	pacco
3030 34	3/4"	16,8	103,52	1	-
3030 1	1"	25,6	154,88	1	-

Raccordo a T cromato per valvola di zona Art. 3025.

ART. 3026

Codice	mis	€	conf	pacco
3026 34	3/4"	37,09	1	-
3026 1	1"	54,23	1	-

Raccordo a T attacco rame cromato per valvola di zona Art. 3030.

ART. 3027

Codice	mis	€	conf	pacco
3027 34	3/4"	28,79	1	-
3027 1	1"	48,13	1	-

Valvola di arresto a pistone 2 vie elettrotermica GIALLA.

- Predisposta per comando elettrotermico
- Ottone stampato CW617N
- O-Ring di tenuta in EPDM
- Tmax: 95°C
- Pmax: 10bar
- ΔPmax: 3bar
- Ghiera e volantino: plastica ABS
- Attacchi: 1/2"-3/4"-1" maschio



ART. 3087



Codice	mis	Kv [m ³ /h]	€	conf	pacco
3087 12	1/2"	1,88	16,41	1	50
3087 34	3/4"	2,50	17,55	1	50
3087 1	1"	3,50	20,70	1	50

Valvola di arresto a pistone 2 vie elettrotermica GIALLA.

- Predisposta per comando elettrotermico
- Ottone stampato CW617N
- O-Ring di tenuta in EPDM
- Tmax: 95°C
- Pmax: 10bar
- ΔPmax: 3bar
- Ghiera e volantino: plastica ABS
- Attacchi: 1/2"-3/4" femmina



ART. 3088

Codice	mis	Kv [m ³ /h]	€	conf	pacco
3088 12	1/2"	2,37	17,55	1	50
3088 34	3/4"	3,50	20,70	1	50

ACCESSORI:

Raccordo di giunzione in ottone giallo con calotta mobile

- Attacchi: maschio-femmina
- Guarnizione piana in EPDM
- Ottone stampato CW617N



ART. 8313

Codice	mis	€	conf
8313 12	1/2"x 1/2"	4,82	1
8313 3412	3/4"x 1/2"	5,14	1
8313 34	3/4"x 3/4"	6,41	1
8313 134	1"x 3/4"	7,04	1
8313 1	1"x 1"	9,19	1

Valvola a pistone 3 vie elettrotermica GIALLA.

- Funzionamento: deviatrice o miscelatrice
- Predisposta per comando elettrotermico
- Ottone stampato CW617N
- O-Ring di tenuta in EPDM
- Tmax: 95°C
- Pmax: 16bar
- ΔPmax: 1,5bar
- Ghiera e volantino: plastica ABS
- Attacchi: 1/2"-3/4"-1" maschio

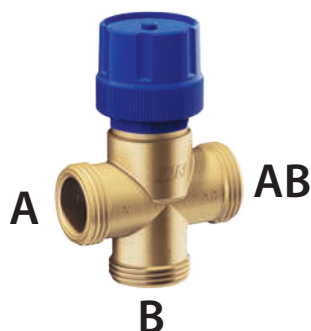

ART. 3086

Codice	mis	Kv AB-A [m ³ /h]	Kv AB-B [m ³ /h]	€	conf	pacco
3086 12	1/2"	1,85	2,00	21,20	1	-
3086 34	3/4"	2,40	3,10	22,53	1	-
3086 1	1"	3,30	3,20	25,60	1	-

Valvola a pistone 4 vie elettrotermica GIALLA.

- Funzionamento: deviatrice o miscelatrice
- Predisposta per comando elettrotermico
- Ottone stampato CW617N
- O-Ring di tenuta in EPDM
- Tmax: 95°C
- Pmax: 16bar
- ΔPmax: 1,5bar
- Ghiera e volantino: plastica ABS
- Attacchi: 1/2"-3/4" maschio

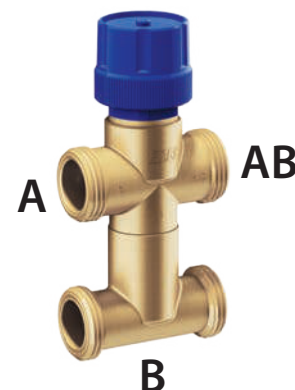

ART. 3089

Codice	mis	Kv AB-A [m ³ /h]	Kv AB-B [m ³ /h]	€	conf	pacco
3089 12	1/2"	1,74	1,72	27,94	1	-
3089 34	3/4"	2,56	1,87	29,29	1	-

Valvola di arresto e bilanciamento a pistone 2 vie elettrotermica GIALLA.

- Predisposta per comando elettrotermico
- Ottone stampato CW617N
- O-Ring di tenuta in EPDM
- Tmax: 95°C
- Pmax: 10bar
- ΔPmax: 3bar
- Ghiera e volantino: plastica ABS
- Ghiera numerata per taratura
- Chiave di regolazione
- **Attacchi: 3/4"-1" maschio**
- **Attacchi laterali per sonda**

ART. 3085

Codice	mis	Kv [m ³ /h]	€	conf pacco	
3085 34	3/4"	2,35	29,78	1	50
3085 1	1"	3,10	32,19	1	50

Comando elettrotermico a 2 fili provvisto di indicatore di posizione. Installabile su valvole termostattizzabili e collettori.

- Ghiera in ottone cromato con filetto M30x1,5
- Cavo di connessione lunghezza 75 cm
- Grado di protezione IP54



- NC = NORMALMENTE CHIUSO
- NA = NORMALMENTE APERTO

N.B. Per l'installazione su valvole termostattizzabili utilizzare l'adattatore in ottone cromato Art. 1941.

ART. 1909-1919-1929-1939

Codice	tensione	tempo apertura	tipo	€	conf pacco	
1909	24 V	180 s	NC	44,12	1	100
1919	230 V	180 s	NC	44,12	1	100
1929	24 V	180 s	NA	44,12	1	100
1939	230 V	180 s	NA	44,12	1	100

Comando lineare proporzionale per valvole a pistone.

- Alimentazione: 24V
- Segnale di comando: 0-10V
- Grado di protezione: IP54

ART. 1911

Codice	tensione	€	conf
1911	24 V	180,31	1



Comando lineare proporzionale per valvole a pistone.

- Alimentazione: 230V
- Segnale di comando: 3 Punti
- Grado di protezione: IP54

ART. 1921

Codice	tensione	€	conf
1921	230 V	158,64	1



Valvola a pistone 3 vie elettrotermica GIALLA.

- Funzionamento: deviatrice o miscelatrice
- Predisposta per comando elettrotermico
- Ottone stampato CW617N
- O-Ring di tenuta in EPDM
- Tmax: 95°C
- Pmax: 16bar
- ΔPmax: 1,5bar
- Ghiera e volantino: plastica ABS
- Ghiera numerata per taratura
- Chiave di regolazione
- **Attacchi: 1" maschio**
- **Attacchi laterali per sonda**

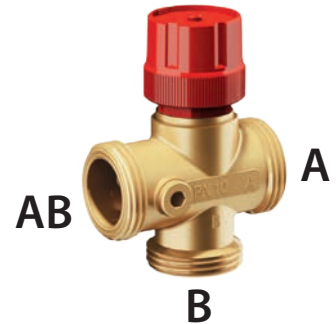
ART. 3094

Codice	mis	Kv AB-A [m ³ /h]	Kv AB-B [m ³ /h]	€	conf pacco	
3094 1	1"	3,00	3,00	32,96	1	-

Comando elettrotermico a 4 fili con microinterruttore ausiliario e indicatore di posizione. Installabile su valvole termostattizzabili e collettori.

- Ghiera in ottone cromato con filetto M30x1,5
- Cavo di connessione lunghezza 75 cm
- Grado di protezione IP54



- NC = NORMALMENTE CHIUSO

N.B. Per l'installazione su valvole termostattizzabili utilizzare l'adattatore in ottone cromato Art. 1941.

ART. 1914-1924-1913-1923

Codice	tensione	tempo apertura	tipo	€	conf pacco	
1914	24 V	180 s	NC	47,47	1	100
1924	230 V	180 s	NC	47,47	1	100
1913	24 V	90 s	NC	51,10	1	100
1923	230 V	90 s	NC	51,10	1	100

Comando elettrotermico proporzionale per valvole a pistone.

- Alimentazione: 24V
- Segnale di comando: 0-10V
- Grado di protezione: IP54



ART. 1912

Codice	tensione	€	conf
1912	24 V	108,26	1

Le valvole di arresto, regolate da un comando elettrotermico, gestiscono l'apertura e la chiusura del circuito sul quale vengono installate. Le valvole Art. 3085 e Art. 3094 sono dotate di PRESETTING, che permette di parzializzare la portata d'acqua grazie ad un vitone opportunamente sagomato. La regolazione si effettua togliendo il volantino e ruotando il vitone fino alla posizione di progetto prestabilita (da 1 a 6).

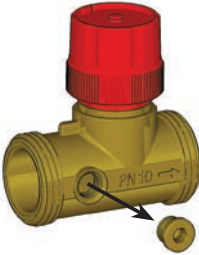
Sui lati delle valvole Art. 3085 e Art. 3094 sono presenti i tappi per l'installazione del pozzetto porta sonda di temperatura.

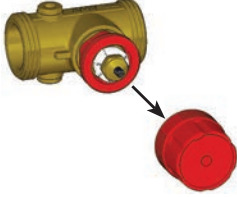



1 - Svitare completamente il volantino in senso antiorario.

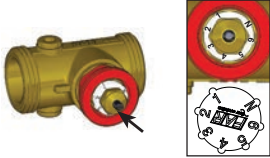

2 - Inserire la chiave di regolazione presente nella confezione facendo corrispondere la lettera N con quella presente sulla valvola.

TACCA DI RIFERIMENTO



3 - Ruotare la chiave in senso orario o antiorario e posizionarsi sul valore di progetto in corrispondenza della tacca di riferimento.

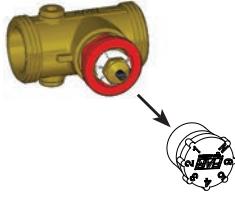

4 - Rimuovere la chiave e riposizionare il volantino o il comando elettrotermico.

Le valvole di arresto, regolate da un comando elettrotermico, gestiscono l'apertura e la chiusura del circuito sul quale vengono installate.

Le valvole sono predisposte per l'installazione dei comandi elettrotermici FAR:

Comandi a 2 fili ON/OFF:

Art. 1909	24V	180 s	NC*
Art. 1919	230V	180 s	NC*
Art. 1929	24V	180 s	NA*
Art. 1939	230V	180 s	NA*

Comandi a 4 fili ON/OFF con microinterruttore ausiliario:

Art. 1914	24V	180 s	NC*
Art. 1924	230V	180 s	NC*
Art. 1913	24V	90 s	NC*
Art. 1923	230V	90 s	NC*

*NC: normalmente chiuso

*NA: normalmente aperto

INSTALLAZIONE DEL COMANDO ELETTROTHERMICO

- 1- Svitare il volantino
- 2- Posizionare il comando sulla valvola
- 3- Avvitare la ghiera del comando per il bloccaggio

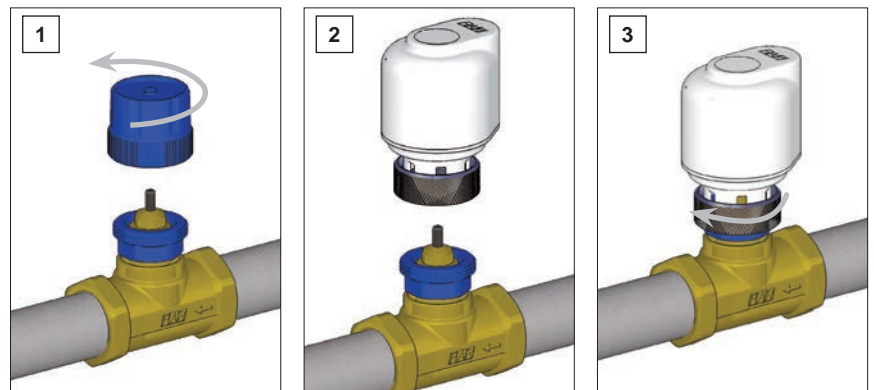

Per installare i comandi **art.1911-1912-1921** sulle valvole a pistone, rimuovere il volantino manuale dalla valvola ed avvitare l'apposito adattatore contenuto nella confezione del comando. Successivamente posizionare il comando sopra l'adattatore e premere verso il basso fino all'aggancio.

N.B. Al primo collegamento elettrico, i comandi eseguiranno una corsa completa prima di essere operativi.





I collettori termoelettrici FAR sono adatti alla distribuzione del fluido degli impianti di riscaldamento e raffrescamento.

Disponibili nelle misure: 1" - 1"1/4 - 1"1/2

COLLETTORI PREDISPOSTI PER COMANDI ELETTROTHERMICI - CIRCUITO DI RITORNO

La particolare forma dei collettori FAR favorisce il passaggio del fluido riducendo le perdite di carico.

Questa caratteristica consente di ottimizzare la scelta del diametro del collettore in relazione al numero di circuiti da collegare.

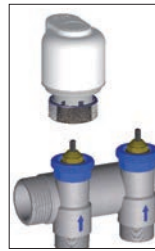
Installazione comando elettrotermico

Avvitare il comando elettrotermico a mano con leggera pressione e serrare a fondo la ghiera.



Non utilizzare chiavi a pappagallo pinze o altri utensili simili.

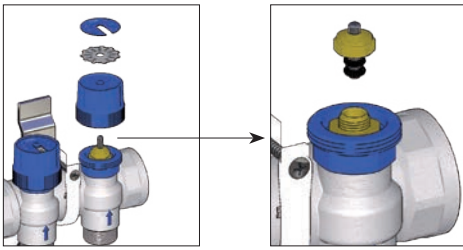

Il collettore di ritorno è dotato di una maniglia di colore blu con due dischi serigrafati per l'identificazione del circuito.

Rimuovendo la maniglia è possibile installare il comando elettrico.

Grazie a un pratico sistema di sicurezza, è possibile sostituire i due O-Ring di tenuta del vitone senza svuotare l'impianto.

COLLETTORI CON DETENTORI O FLUSSIMETRI - CIRCUITO DI MANDATA

Il collettore di mandata è dotato di un sistema di regolazione micrometrica con cui è possibile regolare o intercettare il flusso di ogni circuito.

Sono disponibili due diverse versioni:

- con flussimetri per il controllo della portata
- con detentore micrometrico di regolazione

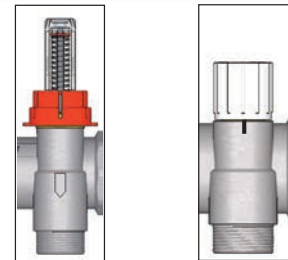
DETENTORI DI BILANCIAMENTO

La regolazione avviene tramite l'apposita manopola su cui sono riportati i numeri di riferimento. La corsa della maniglia è inferiore ai 360° ed oscilla tra le posizioni 0, detentore completamente chiuso, e 5.5, detentore completamente aperto. La posizione della manopola è facilmente individuabile grazie alle tacche di riferimento presenti sul collettore.

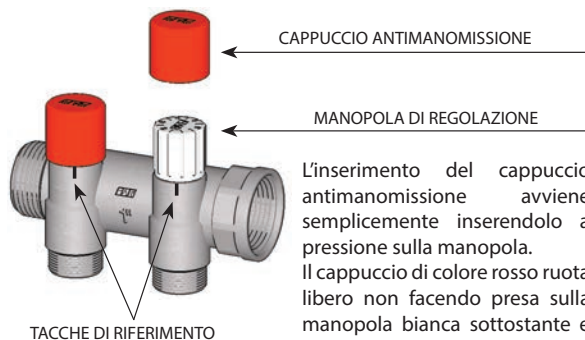

L'inserimento del cappuccio antimanomissione avviene semplicemente inserendolo a pressione sulla manopola. Il cappuccio di colore rosso ruota libero non facendo presa sulla manopola bianca sottostante e quindi esclude la possibilità di intervento sulla regolazione.

FLUSSIMETRI

Per aprire completamente i flussimetri e procedere in seguito al loro bilanciamento, occorre togliere il cappuccio di sicurezza e ruotare il volantino di regolazione in senso orario per diminuire la portata, antiorario per aumentarla (Fig. 1). Al termine del bilanciamento bloccare nuovamente con l'apposito cappuccio di sicurezza (Fig. 2).

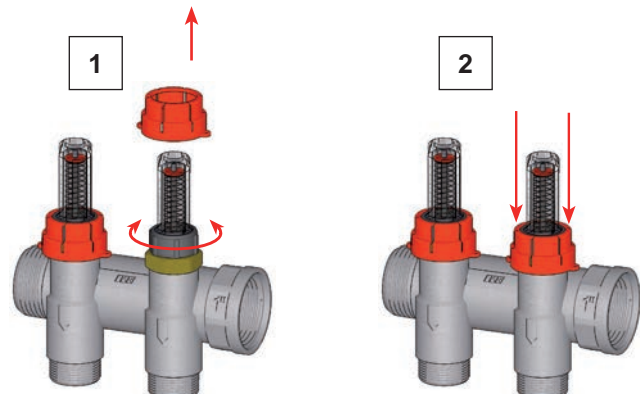

Collettore componibile di ritorno FLANGIATO cromato.

- Corpo in ottone CB753S
- Valvole di intercettazione predisposte per comando elettrotermico
- Attacchi intercambiabili per tubo rame, plastica e multistrato
- Viti e O-Ring per accoppiamento
- Ingresso: 1" femmina-femmina
- Interasse derivazioni: 50mm



ART. 3914

Codice	derivaz.	mis	€	conf
3914 102	2	1"	45,49	1
3914 103	3	1"	63,05	1
3914 104	4	1"	92,09	1
3914 105	5	1"	109,26	1
3914 106	6	1"	126,68	1
3914 107	7	1"	156,23	1
3914 108	8	1"	173,39	1
3914 109	9	1"	190,97	1
3914 110	10	1"	220,48	1
3914 111	11	1"	237,70	1
3914 112	12	1"	254,58	1

Collettore componibile di mandata FLANGIATO cromato.

- Corpo in ottone CB753S
- Detentori per bilanciamento circuiti
- Attacchi intercambiabili per tubo rame, plastica e multistrato
- Viti e O-Ring per accoppiamento
- Ingresso: 1" femmina-femmina
- Interasse derivazioni: 50mm
- **Brevettato**



ART. 3915

Codice	derivaz.	mis	€	conf
3915 102	2	1"	39,51	1
3915 103	3	1"	54,04	1
3915 104	4	1"	80,10	1
3915 105	5	1"	94,29	1
3915 106	6	1"	108,74	1
3915 107	7	1"	135,29	1
3915 108	8	1"	149,48	1
3915 109	9	1"	164,03	1
3915 110	10	1"	190,59	1
3915 111	11	1"	204,82	1
3915 112	12	1"	218,71	1

Collettore componibile di mandata FLANGIATO cromato.

- Corpo in ottone CB753S
- Flussimetri e regolatori di portata per bilanciamento circuiti
- Attacchi intercambiabili per tubo rame, plastica e multistrato
- Viti e O-Ring per accoppiamento
- Ingresso: 1" femmina-femmina
- Scala flussimetri: 0-5 l/min
- Interasse derivazioni: 50mm



ART. 3972

Codice	derivaz.	mis	€	conf
3972 102	2	1"	49,02	1
3972 103	3	1"	68,33	1
3972 104	4	1"	99,13	1
3972 105	5	1"	118,09	1
3972 106	6	1"	137,28	1
3972 107	7	1"	168,60	1
3972 108	8	1"	187,53	1
3972 109	9	1"	206,84	1
3972 110	10	1"	238,16	1
3972 111	11	1"	257,14	1
3972 112	12	1"	275,80	1

Collettore PREMONTATO FLANGIATO in ottone cromato composto da:

- collettore di mandata con detentori per bilanciamento circuiti
- collettore di ritorno con valvole di intercettazione predisposte per comando elettrotermico
- staffe di fissaggio in metallo Art. 7480
- Attacchi intercambiabili per tubo rame, plastica e multistrato
- Viti e O-Ring per accoppiamento
- Ingresso: 1" femmina-femmina
- Interasse derivazioni: 50mm

ART. 3916

Codice	derivaz.	mis	€	conf
3916 102	2	1"	95,41	1
3916 103	3	1"	139,19	1
3916 104	4	1"	196,03	1
3916 105	5	1"	227,81	1
3916 106	6	1"	259,68	1
3916 107	7	1"	315,99	1
3916 108	8	1"	347,58	1
3916 109	9	1"	379,19	1
3916 110	10	1"	435,55	1
3916 111	11	1"	467,14	1
3916 112	12	1"	498,80	1

Collettore PREMONTATO FLANGIATO in ottone cromato composto da:

- collettore di mandata con flussimetri e regolatori di portata per bilanciamento circuiti
- collettore di ritorno con valvole di intercettazione predisposte per comando elettrotermico
- staffe di fissaggio in metallo Art. 7480
- Attacchi intercambiabili per tubo rame, plastica e multistrato
- Viti e O-Ring per accoppiamento
- Ingresso: 1" femmina-femmina
- Scala flussimetri: 0-5 l/min
- Interasse derivazioni: 50mm

ART. 3973

Codice	derivaz.	mis	€	conf
3973 102	2	1"	104,94	1
3973 103	3	1"	153,46	1
3973 104	4	1"	215,05	1
3973 105	5	1"	251,59	1
3973 106	6	1"	288,21	1
3973 107	7	1"	349,27	1
3973 108	8	1"	385,66	1
3973 109	9	1"	422,03	1
3973 110	10	1"	483,13	1
3973 111	11	1"	519,48	1
3973 112	12	1"	555,91	1

Collettore componibile FLANGIATO in ottone cromato composto da:

- collettore di ritorno con valvole di intercettazione predisposte per comando elettrotermico
- raccordo di collegamento Art. 3445 completo di valvola automatica di sfogo aria, termometro e rubinetto di scarico.
- Attacchi intercambiabili per tubo rame, plastica e multistrato
- Viti e O-Ring per accoppiamento
- Ingresso: 1" femmina-femmina
- Interasse derivazioni: 50mm



ART. 3463



Codice	derivaz.	mis	€	conf
3463 104	4	1"	159,10	1
3463 105	5	1"	177,03	1
3463 106	6	1"	195,05	1
3463 107	7	1"	225,79	1
3463 108	8	1"	243,73	1
3463 109	9	1"	261,62	1
3463 110	10	1"	292,36	1
3463 111	11	1"	310,34	1
3463 112	12	1"	328,25	1

Collettore componibile FLANGIATO in ottone cromato composto da:

- collettore di mandata con detentori per bilanciamento circuiti
- raccordo di collegamento Art. 3445 completo di valvola automatica di sfogo aria, termometro e rubinetto di scarico.
- Attacchi intercambiabili per tubo rame, plastica e multistrato
- Viti e O-Ring per accoppiamento
- Ingresso: 1" femmina-femmina
- Interasse derivazioni: 50mm
- **Brevettato**



ART. 3464



Codice	derivaz.	mis	€	conf
3464 104	4	1"	146,69	1
3464 105	5	1"	161,55	1
3464 106	6	1"	176,48	1
3464 107	7	1"	204,07	1
3464 108	8	1"	218,90	1
3464 109	9	1"	233,74	1
3464 110	10	1"	261,38	1
3464 111	11	1"	276,20	1
3464 112	12	1"	291,06	1

Collettore componibile FLANGIATO in ottone cromato composto da:

- collettore di mandata con flussimetri e regolatori di portata per bilanciamento circuiti
- raccordo di collegamento Art. 3445 completo di valvola automatica di sfogo aria, termometro e rubinetto di scarico.
- Attacchi intercambiabili per tubo rame, plastica e multistrato
- Viti e O-Ring per accoppiamento
- Ingresso: 1" femmina-femmina
- Scala flussimetri: 0-5 l/min
- Interasse derivazioni: 50mm



ART. 3562



Codice	derivaz.	mis	€	conf
3562 104	4	1"	165,70	1
3562 105	5	1"	185,33	1
3562 106	6	1"	205,02	1
3562 107	7	1"	237,36	1
3562 108	8	1"	256,95	1
3562 109	9	1"	276,55	1
3562 110	10	1"	308,96	1
3562 111	11	1"	328,54	1
3562 112	12	1"	348,13	1

Collettore PREMONTATO FLANGIATO in ottone cromato composto da:

- collettore di mandata con detettori per bilanciamento circuiti
- collettore di ritorno con valvole di intercettazione predisposte per comando elettrotermico
- raccordi di collegamento Art. 3445 completi di valvola automatica di sfogo aria, termometro e rubinetto di scarico.
- staffe di fissaggio in metallo Art. 7480
- Attacchi intercambiabili per tubo rame, plastica e multistrato
- Viti e O-Ring per accoppiamento
- Ingresso: 1" femmina-femmina
- Interasse derivazioni: 50mm

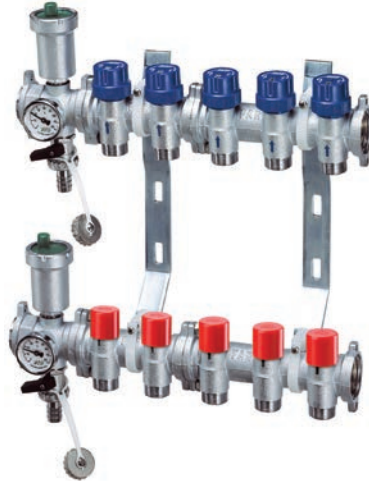
ART. 3465

Codice	derivaz.	mis	€	conf
3465 103	3	1"	283,73	1
3465 104	4	1"	328,93	1
3465 105	5	1"	361,63	1
3465 106	6	1"	394,46	1
3465 107	7	1"	452,91	1
3465 108	8	1"	485,67	1
3465 109	9	1"	518,46	1
3465 110	10	1"	576,93	1
3465 111	11	1"	609,65	1
3465 112	12	1"	642,61	1

Collettore PREMONTATO FLANGIATO in ottone cromato composto da:

- collettore di mandata con flussimetri e regolatori di portata per bilanciamento circuiti
- collettore di ritorno con valvole di intercettazione predisposte per comando elettrotermico
- raccordi di collegamento Art. 3445 completi di valvola automatica di sfogo aria, termometro e rubinetto di scarico.
- staffe di fissaggio in metallo Art. 7480
- Attacchi intercambiabili per tubo rame, plastica e multistrato
- Viti e O-Ring per accoppiamento
- Ingresso: 1" femmina-femmina
- Scala flussimetri: 0-5 l/min
- Interasse derivazioni: 50mm

ART. 3563

Codice	derivaz.	mis	€	conf
3563 103	3	1"	298,00	1
3563 104	4	1"	347,97	1
3563 105	5	1"	385,43	1
3563 106	6	1"	423,02	1
3563 107	7	1"	486,23	1
3563 108	8	1"	523,72	1
3563 109	9	1"	561,28	1
3563 110	10	1"	624,51	1
3563 111	11	1"	662,01	1
3563 112	12	1"	699,68	1

Collettore componibile di ritorno cromato.

- Corpo in ottone CB753S
- Valvole di intercettazione predisposte per comando elettrotermico
- Attacchi intercambiabili per tubo rame, plastica e multistrato
- Ingresso: 1"-1"1/4 maschio-femmina
- Interasse derivazioni: 50mm

ART. 3913



Codice	derivaz.	mis	€	conf	Codice	derivaz.	mis	€	conf
3913 102	2	1"	40,05	1	3913 11402	2	1"1/4	49,56	1
3913 103	3	1"	57,95	1	3913 11403	3	1"1/4	69,77	1
3913 104	4	1"	84,23	1	3913 11404	4	1"1/4	102,15	1
3913 105	5	1"	102,05	1	3913 11405	5	1"1/4	122,23	1
3913 106	6	1"	120,13	1	3913 11406	6	1"1/4	142,57	1
3913 107	7	1"	145,04	1	3913 11407	7	1"1/4	174,15	1
3913 108	8	1"	162,88	1	3913 11408	8	1"1/4	194,32	1
3913 109	9	1"	181,07	1	3913 11409	9	1"1/4	214,79	1
3913 110	10	1"	205,98	1	3913 11410	10	1"1/4	246,32	1
3913 111	11	1"	223,82	1	3913 11411	11	1"1/4	266,43	1
3913 112	12	1"	241,41	1	3913 11412	12	1"1/4	286,28	1

Collettore componibile di mandata cromato.

- Corpo in ottone CB753S
- Detentori per bilanciamento circuiti
- Attacchi intercambiabili per tubo rame, plastica e multistrato
- Ingresso: 1"-1"1/4 maschio-femmina
- Interasse derivazioni: 50mm
- **Brevettato**

ART. 3923



Codice	derivaz.	mis	€	conf	Codice	derivaz.	mis	€	conf
3923 102	2	1"	34,72	1	3923 11402	2	1"1/4	43,55	1
3923 103	3	1"	49,87	1	3923 11403	3	1"1/4	60,81	1
3923 104	4	1"	72,29	1	3923 11404	4	1"1/4	90,17	1
3923 105	5	1"	87,11	1	3923 11405	5	1"1/4	107,29	1
3923 106	6	1"	102,17	1	3923 11406	6	1"1/4	124,63	1
3923 107	7	1"	124,09	1	3923 11407	7	1"1/4	153,20	1
3923 108	8	1"	138,92	1	3923 11408	8	1"1/4	170,36	1
3923 109	9	1"	154,12	1	3923 11409	9	1"1/4	187,81	1
3923 110	10	1"	176,07	1	3923 11410	10	1"1/4	216,43	1
3923 111	11	1"	190,88	1	3923 11411	11	1"1/4	233,53	1
3923 112	12	1"	205,49	1	3923 11412	12	1"1/4	250,38	1

Collettore componibile di mandata cromato.

- Corpo in ottone CB753S
- Flussimetri e regolatori di portata per bilanciamento circuiti
- Attacchi intercambiabili per tubo rame, plastica e multistrato
- Ingresso: 1"-1"1/4 maschio-femmina
- Scala flussimetri: 0-5 l/min
- Interasse derivazioni: 50mm

ART. 3970



Codice	derivaz.	mis	€	conf	Codice	derivaz.	mis	€	conf
3970 102	2	1"	44,20	1	3970 11402	2	1"1/4	53,09	1
3970 103	3	1"	64,14	1	3970 11403	3	1"1/4	75,09	1
3970 104	4	1"	91,29	1	3970 11404	4	1"1/4	109,21	1
3970 105	5	1"	110,90	1	3970 11405	5	1"1/4	131,09	1
3970 106	6	1"	130,74	1	3970 11406	6	1"1/4	153,19	1
3970 107	7	1"	157,39	1	3970 11407	7	1"1/4	186,51	1
3970 108	8	1"	176,98	1	3970 11408	8	1"1/4	208,41	1
3970 109	9	1"	196,93	1	3970 11409	9	1"1/4	230,64	1
3970 110	10	1"	223,64	1	3970 11410	10	1"1/4	264,76	1
3970 111	11	1"	243,20	1	3970 11411	11	1"1/4	285,85	1
3970 112	12	1"	262,58	1	3970 11412	12	1"1/4	307,48	1

Collettore PREMONTATO in ottone cromato composto da:

- collettore di mandata con detentori per bilanciamento circuiti
- collettore di ritorno con valvole di intercettazione predisposte per comando elettrotermico
- staffe di fissaggio in metallo Art. 7480
- Attacchi intercambiabili per tubo rame, plastica e multistrato
- Ingresso: 1"-1"1/4 maschio-femmina
- Interasse derivazioni: 50mm

ART. 3929

Codice	derivaz.	mis	€	conf	Codice	derivaz.	mis	€	conf
3929 102	2	1"	87,67	1	3929 11402	2	1"1/4	106,48	1
3929 103	3	1"	132,67	1	3929 11403	3	1"1/4	156,98	1
3929 104	4	1"	180,29	1	3929 11404	4	1"1/4	217,97	1
3929 105	5	1"	213,31	1	3929 11405	5	1"1/4	255,53	1
3929 106	6	1"	246,42	1	3929 11406	6	1"1/4	293,19	1
3929 107	7	1"	293,50	1	3929 11407	7	1"1/4	353,65	1
3929 108	8	1"	326,33	1	3929 11408	8	1"1/4	391,03	1
3929 109	9	1"	359,17	1	3929 11409	9	1"1/4	428,38	1
3929 110	10	1"	410,74	1	3929 11410	10	1"1/4	493,28	1
3929 111	11	1"	443,61	1	3929 11411	11	1"1/4	530,71	1
3929 112	12	1"	476,44	1	3929 11412	12	1"1/4	568,10	1
3929 113	13	1"	519,64	1	3929 11413	13	1"1/4	629,21	1

Collettore PREMONTATO in ottone cromato composto da:

- collettore di mandata con flussimetri e regolatori di portata per bilanciamento circuiti
- collettore di ritorno con valvole di intercettazione predisposte per comando elettrotermico
- staffe di fissaggio in metallo Art. 7480
- Attacchi intercambiabili per tubo rame, plastica e multistrato
- Ingresso: 1"-1"1/4 maschio-femmina
- Scala flussimetri: 0-5 l/min
- Interasse derivazioni: 50mm

ART. 3971

Codice	derivaz.	mis	€	conf	Codice	derivaz.	mis	€	conf
3971 102	2	1"	97,20	1	3971 11402	2	1"1/4	116,00	1
3971 103	3	1"	146,95	1	3971 11403	3	1"1/4	171,25	1
3971 104	4	1"	199,32	1	3971 11404	4	1"1/4	237,02	1
3971 105	5	1"	237,11	1	3971 11405	5	1"1/4	279,31	1
3971 106	6	1"	274,96	1	3971 11406	6	1"1/4	321,74	1
3971 107	7	1"	326,81	1	3971 11407	7	1"1/4	386,94	1
3971 108	8	1"	364,38	1	3971 11408	8	1"1/4	429,09	1
3971 109	9	1"	402,01	1	3971 11409	9	1"1/4	471,21	1
3971 110	10	1"	458,32	1	3971 11410	10	1"1/4	540,87	1
3971 111	11	1"	495,94	1	3971 11411	11	1"1/4	583,04	1
3971 112	12	1"	533,53	1	3971 11412	12	1"1/4	625,19	1
3971 113	13	1"	581,48	1	3971 11413	13	1"1/4	691,04	1

Collettore componibile in ottone cromato composto da:

- collettore di ritorno con valvole di intercettazione predisposte per comando elettrotermico
- raccordo di collegamento Art. 3438 completo di valvola automatica di sfogo aria, termometro e rubinetto di scarico
- Attacchi intercambiabili per tubo rame, plastica e multistrato
- Ingresso: 1"-1"1/4 femmina-femmina
- Interasse derivazioni: 50mm



ART. 3460



Codice	derivaz.	mis	€	conf	Codice	derivaz.	mis	€	conf
3460 104	4	1"	144,99	1	3460 11404	4	1"1/4	169,95	1
3460 105	5	1"	163,63	1	3460 11405	5	1"1/4	190,97	1
3460 106	6	1"	182,29	1	3460 11406	6	1"1/4	212,01	1
3460 107	7	1"	208,21	1	3460 11407	7	1"1/4	244,85	1
3460 108	8	1"	226,82	1	3460 11408	8	1"1/4	265,80	1
3460 109	9	1"	245,43	1	3460 11409	9	1"1/4	286,72	1
3460 110	10	1"	271,34	1	3460 11410	10	1"1/4	319,61	1
3460 111	11	1"	289,96	1	3460 11411	11	1"1/4	340,58	1
3460 112	12	1"	308,59	1	3460 11412	12	1"1/4	361,57	1

Collettore componibile in ottone cromato composto da:

- collettore di mandata con detentori per bilanciamento circuiti
- raccordo di collegamento Art. 3438 completo di valvola automatica di sfogo aria, termometro e rubinetto di scarico
- Attacchi intercambiabili per tubo rame, plastica e multistrato
- Ingresso: 1"-1"1/4 femmina-femmina
- Interasse derivazioni: 50mm
- **Brevettato**



ART. 3461



Codice	derivaz.	mis	€	conf	Codice	derivaz.	mis	€	conf
3461 104	4	1"	132,56	1	3461 11404	4	1"1/4	157,58	1
3461 105	5	1"	148,14	1	3461 11405	5	1"1/4	175,46	1
3461 106	6	1"	163,68	1	3461 11406	6	1"1/4	193,37	1
3461 107	7	1"	186,51	1	3461 11407	7	1"1/4	223,12	1
3461 108	8	1"	202,02	1	3461 11408	8	1"1/4	240,99	1
3461 109	9	1"	217,50	1	3461 11409	9	1"1/4	258,87	1
3461 110	10	1"	240,36	1	3461 11410	10	1"1/4	288,57	1
3461 111	11	1"	255,85	1	3461 11411	11	1"1/4	306,46	1
3461 112	12	1"	271,34	1	3461 11412	12	1"1/4	324,34	1

Collettore componibile in ottone cromato composto da:

- collettore di mandata con flussimetri e regolatori di portata per bilanciamento circuiti
- raccordo di collegamento Art. 3438 completo di valvola automatica di sfogo aria, termometro e rubinetto di scarico
- Attacchi intercambiabili per tubo rame, plastica e multistrato
- Ingresso: 1"-1"1/4 femmina-femmina
- Scala flussimetri: 0-5 l/min
- Interasse derivazioni: 50mm



ART. 3560



Codice	derivaz.	mis	€	conf	Codice	derivaz.	mis	€	conf
3560 104	4	1"	151,59	1	3560 11404	4	1"1/4	176,59	1
3560 105	5	1"	171,92	1	3560 11405	5	1"1/4	199,24	1
3560 106	6	1"	192,25	1	3560 11406	6	1"1/4	221,91	1
3560 107	7	1"	219,81	1	3560 11407	7	1"1/4	256,44	1
3560 108	8	1"	240,06	1	3560 11408	8	1"1/4	279,05	1
3560 109	9	1"	260,33	1	3560 11409	9	1"1/4	301,68	1
3560 110	10	1"	287,93	1	3560 11410	10	1"1/4	336,16	1
3560 111	11	1"	308,18	1	3560 11411	11	1"1/4	358,79	1
3560 112	12	1"	328,43	1	3560 11412	12	1"1/4	381,44	1

Collettore PREMONTATO in ottone cromato composto da:

- collettore di mandata con detettori per bilanciamento circuiti
- collettore di ritorno con valvole di intercettazione predisposte per comando elettrotermico
- raccordi di collegamento Art. 3438 completo di valvola automatica di sfogo aria, termometro e rubinetto di scarico
- staffe di fissaggio in metallo Art. 7480
- Attacchi intercambiabili per tubo rame, plastica e multistrato
- Ingresso: 1"-1"1/4 femmina-femmina
- Interasse derivazioni: 50mm

ART. 3462

Codice	derivaz.	mis	€	conf	Codice	derivaz.	mis	€	conf
3462 102	2	1"	211,81	1	3462 11403	3	1"1/4	307,07	1
3462 103	3	1"	254,88	1	3462 11404	4	1"1/4	352,58	1
3462 104	4	1"	300,70	1	3462 11405	5	1"1/4	391,30	1
3462 105	5	1"	334,68	1	3462 11406	6	1"1/4	430,11	1
3462 106	6	1"	368,78	1	3462 11407	7	1"1/4	492,86	1
3462 107	7	1"	417,69	1	3462 11408	8	1"1/4	531,63	1
3462 108	8	1"	451,76	1	3462 11409	9	1"1/4	570,38	1
3462 109	9	1"	485,78	1	3462 11410	10	1"1/4	637,67	1
3462 110	10	1"	539,28	1	3462 11411	11	1"1/4	676,49	1
3462 111	11	1"	573,39	1	3462 11412	12	1"1/4	715,35	1
3462 112	12	1"	607,49	1	3462 11413	13	1"1/4	788,68	1
3462 113	13	1"	645,66	1	3462 11414	14	1"1/4	831,56	1
3462 114	14	1"	689,12	1					

Collettore PREMONTATO in ottone cromato composto da:

- collettore di mandata con flussimetri e regolatori di portata per bilanciamento circuiti
- collettore di ritorno con valvole di intercettazione predisposte per comando elettrotermico
- raccordi di collegamento Art. 3438 completo di valvola automatica di sfogo aria, termometro e rubinetto di scarico
- staffe di fissaggio in metallo Art. 7480
- Attacchi intercambiabili per tubo rame, plastica e multistrato
- Ingresso: 1"-1"1/4 femmina-femmina
- Scala flussimetri: 0-5 l/min
- Interasse derivazioni: 50mm

ART. 3561

Codice	derivaz.	mis	€	conf	Codice	derivaz.	mis	€	conf
3561 102	2	1"	221,33	1	3561 11403	3	1"1/4	321,35	1
3561 103	3	1"	269,15	1	3561 11404	4	1"1/4	371,59	1
3561 104	4	1"	319,73	1	3561 11405	5	1"1/4	415,09	1
3561 105	5	1"	358,48	1	3561 11406	6	1"1/4	458,66	1
3561 106	6	1"	397,34	1	3561 11407	7	1"1/4	526,17	1
3561 107	7	1"	451,01	1	3561 11408	8	1"1/4	569,68	1
3561 108	8	1"	489,83	1	3561 11409	9	1"1/4	613,20	1
3561 109	9	1"	528,59	1	3561 11410	10	1"1/4	685,27	1
3561 110	10	1"	586,85	1	3561 11411	11	1"1/4	728,84	1
3561 111	11	1"	625,72	1	3561 11412	12	1"1/4	772,42	1
3561 112	12	1"	664,57	1	3561 11413	13	1"1/4	850,54	1
3561 113	13	1"	707,52	1	3561 11414	14	1"1/4	898,17	1
3561 114	14	1"	755,73	1					

I gruppi di regolazione e di miscelazione a punto fisso sono adatti per essere installati su impianti a pannelli radianti per la distribuzione di acqua a bassa temperatura. Nelle configurazioni miste disponibili, si possono alimentare anche terminali con acqua ad alta temperatura, come ad esempio i radiatori. I gruppi sono predisposti per l'allacciamento delle tubazioni di mandata e ritorno a caldaie con circolatore incorporato.



Art. 3480



Art. 3493

FUNZIONAMENTO DEL GRUPPO DI MISCELAZIONE Art. 3493

Il gruppo di miscelazione a punto fisso è adatto per l'installazione su impianti di riscaldamento a bassa temperatura ed è caratterizzato dalla possibilità di impostare manualmente, ruotando la manopola del miscelatore termostatico, il valore della temperatura di mandata desiderata.

All'uscita del miscelatore deve sempre essere installato un circolatore in sostituzione della dima. Il fluido miscelato che esce dal circolatore passa in un raccordo (1) sul quale è possibile installare un termostato di sicurezza con attacco da 1/2". Dopo il raccordo, il fluido attraversa un eccentrico (2) che consente di adattare l'interasse del gruppo a quello dei collettori che verranno installati. Il fluido di ritorno dal circuito di riscaldamento, passa in un raccordo (3) che permette ad una parte di acqua il ritorno in caldaia e ad un'altra parte di entrare nel miscelatore termostatico per miscelarsi con quella ad alta temperatura.

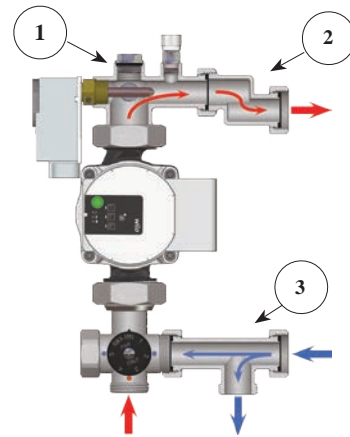

FUNZIONAMENTO DEL GRUPPO DI REGOLAZIONE Art. 3480

La direzione del fluido all'interno del gruppo di regolazione è facilmente deducibile dal disegno riportato a lato. Il fluido ad alta temperatura proviene dalla caldaia e raggiunge il miscelatore attraverso la valvola a sfera (1) ed il raccordo deviatore di by-pass (2). Il raccordo (2), permette di rimandare in caldaia l'acqua ad alta temperatura rifiutata dal miscelatore termostatico e nello stesso tempo convoglia sulla tubazione di ritorno in caldaia l'acqua proveniente dai collettori attraverso il raccordo di ritorno (3). Lo scopo del miscelatore è quello di mantenere costante la temperatura di mandata del fluido all'impianto a pannelli, miscelando parte di acqua di ritorno dai pannelli a bassa temperatura con acqua ad alta temperatura proveniente dalla caldaia. L'acqua esce dal miscelatore, attraverso il circolatore precedentemente installato al posto della dima e viene inviata ai collettori di mandata da cui si dirama nei vari circuiti; successivamente i diversi flussi si riuniscono nel collettore di ritorno e da qui, passando attraverso il raccordo di ritorno (3), parte dell'acqua va al miscelatore e torna in circolo, mentre la parte rimanente torna in caldaia.

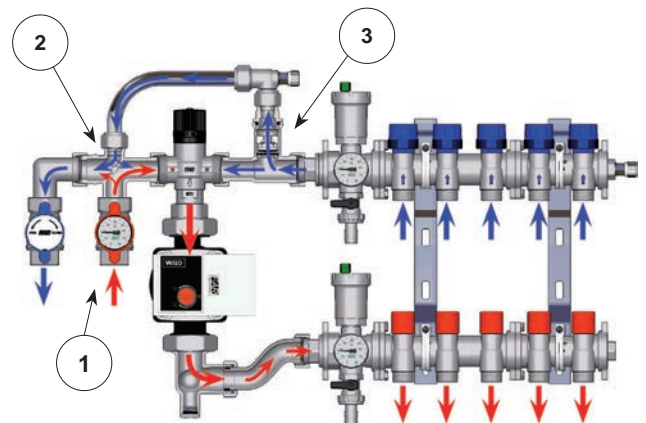

MISCELATORE TERMOSTATICO

Il miscelatore termostatico ha il compito di mantenere la temperatura costante all'interno dell'impianto a bassa temperatura. L'impostazione della temperatura di mandata va effettuata ad impianto avviato tenendo presente la temperatura di progetto. Un'impostazione di massima può essere effettuata considerando la corrispondenza tra la numerazione presente sul miscelatore e la temperatura dell'acqua in uscita come meglio specificato nella tabella seguente:

POSIZIONE	Min.	1	2	3	4	5	Max
T ±2 [°C]	18	20	22	30	40	50	55



TERMOSTATO DI SICUREZZA

Il termostato ad immersione presente sui gruppi di regolazione e di miscelazione consente di spegnere il circolatore o la caldaia. Il funzionamento è ad espansione di liquido. Tramite una manopola numerata è possibile impostare il valore di temperatura massima raggiungibile nei pannelli.

Campo di regolazione della temperatura: 10 - 90°C

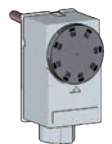

CIRCOLATORI PER IMPIANTI A PANNELLI RADIANTI

Per poter funzionare correttamente, sul gruppo di regolazione è necessario sostituire SEMPRE la dima in plastica con un circolatore opportunamente dimensionato, in modo da vincere le perdite di carico del circuito a bassa temperatura. In abbinamento ai gruppi, FAR propone il seguente circolatore:

- **Art. 2185 130EA: circolatore elettronico ad alta efficienza con interasse di 130mm. Prevalenza variabile da 1 a 7m.**

Tutti i circolatori hanno interasse di 130mm, attacchi maschio da 1"1/2 e alimentazione da 230V.

Gruppo di regolazione a punto fisso per impianti a pannelli radianti.

- Allacciamenti lato primario: 1" maschio
- Allacciamenti lato secondario: 1" femmina con calotta mobile

ART. 3493

Codice	mis	€	conf
3493 1	1"	195,25	1

Gruppo di regolazione a punto fisso con valvola termostatica.

- Allacciamenti lato primario: 1/2" femmina
- Allacciamenti lato secondario: 1" maschio con tenuta o-ring
- Termometri 0-80°C
- Valvola sfogo aria manuale
- Rubinetto di scarico orientabile laterale
- Detentore di bilanciamento lato primario
- Campo di regolazione comando termostatico : 10 ÷ 50°C

ART. 3497

Codice	mis	€	conf
3497 1	1"	376,41	1

ACCESSORI:

CIRCOLATORE

Il circolatore verrà fornito premontato

Codice	Tipo circolatore	€
2185 130EA	circolatore elettronico ad alta efficienza	430,69

TERMOSTATO DI SICUREZZA

Codice	Tipo termostato	€
7950	regolabile ad immersione	56,98

NB I circolatori sono venduti esclusivamente in abbinamento all'Art. 3493-3497

Gruppo di regolazione a punto fisso per impianti a pannelli radianti.

- Allacciamento alle tubazioni di mandata e ritorno: 3/4" femmina

ART. 3480

Codice	mis	€	conf
3480 34	3/4"	467,18	1
3480 1	1"	475,60	1
3480 114	1 1/4"	525,01	1

Gruppo premontato per impianti a pannelli radianti completo di gruppo di regolazione a punto fisso e collettori per distribuzione fluido ad alta temperatura.

- Attacchi intercambiabili per tubo rame, plastica e multistrato
- Staffe di fissaggio in metallo Art. 7480

ACCESSORI:

CIRCOLATORE

Il circolatore verrà fornito premontato

Codice	Tipo circolatore	€
2185 130EA	circolatore elettronico ad alta efficienza	430,69

NB I circolatori sono venduti esclusivamente in abbinamento all'Art. 3477-3480

ART. 3477

Codice	derivazioni ai radiatori	mis	€	conf
3477 102	2	1"	654,63	1
3477 103	3	1"	688,13	1
3477 104	4	1"	733,01	1
3477 105	5	1"	770,90	1

Gruppo premontato per impianti a pannelli radianti composto da:

- gruppo di regolazione a punto fisso
- collettore di mandata a bassa temperatura con detentori per bilanciamento circuiti
- collettore di ritorno a bassa temperatura con valvole di intercettazione
- staffe di fissaggio in metallo Art. 7480

- Attacchi intercambiabili per tubo rame, plastica e multistrato
- Interasse derivazioni: 50mm

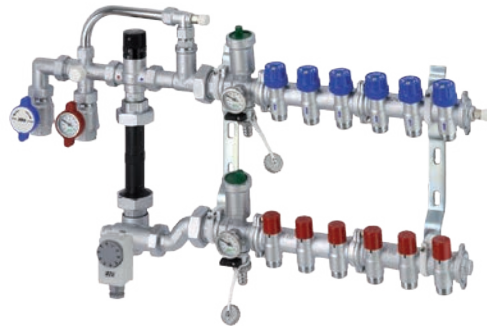

ART. 3481

Codice	derivaz.	mis	€	conf
3481 102	2	1"	716,24	1
3481 103	3	1"	754,95	1
3481 104	4	1"	794,30	1
3481 105	5	1"	853,52	1
3481 106	6	1"	883,50	1
3481 107	7	1"	922,10	1
3481 108	8	1"	979,44	1
3481 109	9	1"	1.030,14	1
3481 110	10	1"	1.076,20	1
3481 111	11	1"	1.106,28	1
3481 112	12	1"	1.144,87	1

ACCESSORI:



CIRCOLATORE

Il circolatore verrà fornito premontato

Codice	Tipo circolatore	€
2185 130EA	circolatore elettronico ad alta efficienza	430,69

NB I circolatori sono venduti esclusivamente in abbinamento all'Art. 3481

Gruppo premontato per impianti a pannelli radianti composto da:

- gruppo di regolazione a punto fisso
- collettore di mandata a bassa temperatura con flussimetri e regolatori di portata
- collettore di ritorno a bassa temperatura con valvole di intercettazione
- staffe di fissaggio in metallo Art. 7480

- Attacchi intercambiabili per tubo rame, plastica e multistrato
- Scala flussimetri: 0-5 l/min
- Interasse derivazioni: 50mm

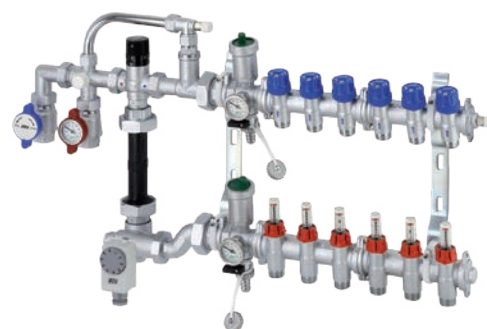

ART. 3564

Codice	derivaz.	mis	€	conf
3564 102	2	1"	732,72	1
3564 103	3	1"	783,50	1
3564 104	4	1"	828,16	1
3564 105	5	1"	898,57	1
3564 106	6	1"	940,59	1
3564 107	7	1"	984,52	1
3564 108	8	1"	1.047,13	1
3564 109	9	1"	1.115,80	1
3564 110	10	1"	1.160,42	1
3564 111	11	1"	1.202,53	1
3564 112	12	1"	1.246,45	1

ACCESSORI:



CIRCOLATORE

Il circolatore verrà fornito premontato

Codice	Tipo circolatore	€
2185 130EA	circolatore elettronico ad alta efficienza	430,69

NB I circolatori sono venduti esclusivamente in abbinamento all'Art. 3564

Gruppo premontato per impianti a pannelli radianti composto da:

- gruppo di regolazione a punto fisso
- collettore di mandata a bassa temperatura con detentori per bilanciamento circuiti
- collettore di ritorno a bassa temperatura con valvole di intercettazione
- cassetta in metallo verniciata
- Attacchi intercambiabili per tubo rame, plastica e multistrato
- Interasse derivazioni: 50mm

ART. 3482
ACCESSORI:

CIRCOLATORE

Il circolatore verrà fornito premontato

Codice	Tipo circolatore	€
2185 130EA	circolatore elettronico ad alta efficienza	430,69

NB I circolatori sono venduti esclusivamente in abbinamento all'Art. 3482

Codice	derivaz.	mis	misure cassetta	€	conf
3482 103	3	1"	700x600x150	1.164,31	1
3482 104	4	1"	700x600x150	1.202,91	1
3482 105	5	1"	800x600x150	1.294,45	1
3482 106	6	1"	800x600x150	1.324,54	1
3482 107	7	1"	900x600x150	1.410,39	1
3482 108	8	1"	900x600x150	1.448,95	1
3482 109	9	1"	1000x600x150	1.559,56	1
3482 110	10	1"	1000x600x150	1.606,69	1
3482 111	11	1"	1100x600x150	1.683,95	1
3482 112	12	1"	1100x600x150	1.722,55	1

Gruppo premontato per impianti a pannelli radianti composto da:

- gruppo di regolazione a punto fisso
- collettore di mandata a bassa temperatura con flussimetri e regolatori di portata
- collettore di ritorno a bassa temperatura con valvole di intercettazione
- cassetta in metallo verniciata
- Attacchi intercambiabili per tubo rame, plastica e multistrato
- Scala flussimetri: 0-5 l/min
- Interasse derivazioni: 50mm

ART. 3565
ACCESSORI:

CIRCOLATORE

Il circolatore verrà fornito premontato

Codice	Tipo circolatore	€
2185 130EA	circolatore elettronico ad alta efficienza	430,69

NB I circolatori sono venduti esclusivamente in abbinamento all'Art. 3565

Codice	derivaz.	mis	misure cassetta	€	conf
3565 103	3	1"	700x600x150	1.192,85	1
3565 104	4	1"	700x600x150	1.236,75	1
3565 105	5	1"	800x600x150	1.339,51	1
3565 106	6	1"	800x600x150	1.381,62	1
3565 107	7	1"	900x600x150	1.472,78	1
3565 108	8	1"	900x600x150	1.516,69	1
3565 109	9	1"	1000x600x150	1.645,19	1
3565 110	10	1"	1000x600x150	1.690,89	1
3565 111	11	1"	1100x600x150	1.780,20	1
3565 112	12	1"	1100x600x150	1.824,12	1

Gruppo premontato misto per impianti a pannelli radianti composto da:

- gruppo di regolazione a punto fisso
- collettore di mandata a bassa temperatura con detentori per bilanciamento circuiti
- collettore di ritorno a bassa temperatura con valvole di intercettazione
- collettori per distribuzione fluido ad alta temperatura
- staffe di fissaggio in metallo Art. 7480
- Attacchi intercambiabili per tubo rame, plastica e multistrato
- Interasse derivazioni: 50mm



ACCESSORI:



CIRCOLATORE

Il circolatore verrà fornito premontato

Codice	Tipo circolatore	€
2185 130EA	circolatore elettronico ad alta efficienza	430,69

NB I circolatori sono venduti esclusivamente in abbinamento all'Art. 3483

Gruppo premontato misto per impianti a pannelli radianti composto da:

- gruppo di regolazione a punto fisso
- collettore di mandata a bassa temperatura con flussimetri e regolatori di portata per bilanciamento circuiti
- collettore di ritorno a bassa temperatura con valvole di intercettazione
- collettori per distribuzione fluido ad alta temperatura
- staffe di fissaggio in metallo Art. 7480
- Attacchi intercambiabili per tubo rame, plastica e multistrato
- Scala flussimetri: 0-5 l/min
- Interasse derivazioni: 50mm

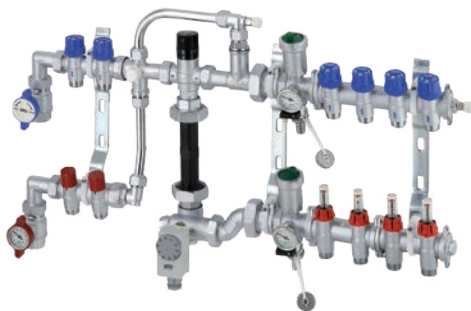

ACCESSORI:



CIRCOLATORE

Il circolatore verrà fornito premontato

Codice	Tipo circolatore	€
2185 130EA	circolatore elettronico ad alta efficienza	430,69

NB I circolatori sono venduti esclusivamente in abbinamento all'Art. 3566



ART. 3483

Codice	derivazioni ai pannelli	derivazioni ai radiatori	mis	€	conf
3483 10302	3	2	1"	920,54	1
3483 10402	4	2	1"	959,11	1
3483 10502	5	2	1"	1.019,87	1
3483 10602	6	2	1"	1.049,92	1
3483 10702	7	2	1"	1.088,52	1
3483 10802	8	2	1"	1.126,03	1
3483 10902	9	2	1"	1.176,75	1
3483 11002	10	2	1"	1.223,86	1
3483 11102	11	2	1"	1.253,97	1
3483 10303	3	3	1"	954,00	1
3483 10403	4	3	1"	994,08	1
3483 10503	5	3	1"	1.053,32	1
3483 10603	6	3	1"	1.083,38	1
3483 10703	7	3	1"	1.120,91	1
3483 10803	8	3	1"	1.159,52	1
3483 10903	9	3	1"	1.210,23	1
3483 11003	10	3	1"	1.257,36	1



ART. 3566

Codice	derivazioni ai pannelli	derivazioni ai radiatori	mis	€	conf
3566 10302	3	2	1"	949,11	1
3566 10402	4	2	1"	992,99	1
3566 10502	5	2	1"	1.063,47	1
3566 10602	6	2	1"	1.107,06	1
3566 10702	7	2	1"	1.150,95	1
3566 10802	8	2	1"	1.193,78	1
3566 10902	9	2	1"	1.262,42	1
3566 11002	10	2	1"	1.308,12	1
3566 11102	11	2	1"	1.350,27	1
3566 10303	3	3	1"	982,56	1
3566 10403	4	3	1"	1.027,97	1
3566 10503	5	3	1"	1.098,39	1
3566 10603	6	3	1"	1.140,51	1
3566 10703	7	3	1"	1.183,36	1
3566 10803	8	3	1"	1.227,25	1
3566 10903	9	3	1"	1.295,88	1
3566 11003	10	3	1"	1.341,60	1

Gruppo premontato misto per impianti a pannelli radianti composto da:

- gruppo di regolazione a punto fisso
- collettore di mandata a bassa temperatura con detentori per bilanciamento circuiti
- collettore di ritorno a bassa temperatura con valvole di intercettazione
- collettori per distribuzione fluido ad alta temperatura
- cassetta in metallo verniciata
- Attacchi intercambiabili per tubo rame, plastica e multistrato
- Interasse derivazioni: 50mm

ART. 3484

Codice	derivazioni ai pannelli	derivazioni ai radiatori	mis	misure cassetta	€	conf
3484 10302	3	2	1"	800x600x150	1.351,65	1
3484 10402	4	2	1"	800x600x150	1.390,25	1
3484 10502	5	2	1"	900x600x150	1.496,73	1
3484 10602	6	2	1"	900x600x150	1.526,81	1
3484 10702	7	2	1"	1000x600x150	1.625,25	1
3484 10802	8	2	1"	1000x600x150	1.663,88	1
3484 10902	9	2	1"	1100x600x150	1.761,80	1
3484 11002	10	2	1"	1100x600x150	1.808,91	1
3484 11102	11	2	1"	1200x600x150	1.879,93	1
3484 10303	3	3	1"	800x600x150	1.385,12	1
3484 10403	4	3	1"	900x600x150	1.470,33	1
3484 10503	5	3	1"	900x600x150	1.530,21	1
3484 10603	6	3	1"	1000x600x150	1.619,17	1
3484 10703	7	3	1"	1000x600x150	1.658,75	1
3484 10803	8	3	1"	1100x600x150	1.744,70	1
3484 10903	9	3	1"	1100x600x150	1.795,26	1
3484 11003	10	3	1"	1200x600x150	1.883,62	1

ACCESSORI:

CIRCOLATORE

Il circolatore verrà fornito premontato

Codice	Tipo circolatore	€
2185 130EA	circolatore elettronico ad alta efficienza	430,69

NB I circolatori sono venduti esclusivamente in abbinamento all'Art. 3484

Gruppo premontato misto per impianti a pannelli radianti composto da:

- gruppo di regolazione a punto fisso
- collettore di mandata a bassa temperatura con flussimetri e regolatori di portata
- collettore di ritorno a bassa temperatura con valvole di intercettazione
- collettori per distribuzione fluido ad alta temperatura
- cassetta in metallo verniciata
- Attacchi intercambiabili per tubo rame, plastica e multistrato
- Scala flussimetri: 0-5 l/min
- Interasse derivazioni: 50mm

ART. 3567

Codice	derivazioni ai pannelli	derivazioni ai radiatori	mis	misure cassetta	€	conf
3567 10302	3	2	1"	800x600x150	1.372,88	1
3567 10402	4	2	1"	800x600x150	1.416,80	1
3567 10502	5	2	1"	900x600x150	1.534,45	1
3567 10602	6	2	1"	900x600x150	1.576,59	1
3567 10702	7	2	1"	1000x600x150	1.680,33	1
3567 10802	8	2	1"	1000x600x150	1.724,27	1
3567 10902	9	2	1"	1100x600x150	1.840,12	1
3567 11002	10	2	1"	1100x600x150	1.885,80	1
3567 11102	11	2	1"	1200x600x150	1.968,88	1
3567 10303	3	3	1"	800x600x150	1.406,34	1
3567 10403	4	3	1"	900x600x150	1.496,87	1
3567 10503	5	3	1"	900x600x150	1.567,94	1
3567 10603	6	3	1"	1000x600x150	1.668,94	1
3567 10703	7	3	1"	1000x600x150	1.713,81	1
3567 10803	8	3	1"	1100x600x150	1.805,09	1
3567 10903	9	3	1"	1100x600x150	1.873,58	1
3567 11003	10	3	1"	1200x600x150	1.960,50	1

ACCESSORI:

CIRCOLATORE

Il circolatore verrà fornito premontato

Codice	Tipo circolatore	€
2185 130EA	circolatore elettronico ad alta efficienza	430,69

NB I circolatori sono venduti esclusivamente in abbinamento all'Art. 3567

I gruppi di regolazione di tipo modulante per impianti a pannelli radianti sono disponibili nelle versioni SOLO CALDO oppure CALDO-FREDDO. Questi gruppi, dotati di un motore a 3 punti e di una valvola miscelatrice, se accoppiati ad una centralina elettronica sono in grado di gestire la temperatura di mandata dell'impianto a pannelli radianti in funzione delle condizioni climatiche e ambientali.

La versione MODULANTE è adatta agli impianti di riscaldamento e raffrescamento ed è caratterizzata dalla possibilità di gestire l'impianto modulando la temperatura di mandata tramite una centralina climatica dotata di sonda di temperatura esterna. E' possibile comunque gestire la temperatura di mandata come un punto fisso.

All'uscita della valvola miscelatrice deve sempre essere installato un circolatore in sostituzione della dima. Il gruppo è dotato di by-pass tra la mandata ed il ritorno del generatore di calore e di un termostato di sicurezza.

Il gruppo è disponibile anche con i collettori premontati per la distribuzione del fluido per la sola bassa temperatura, per la sola alta temperatura o con entrambi i collettori.



Art. 3490

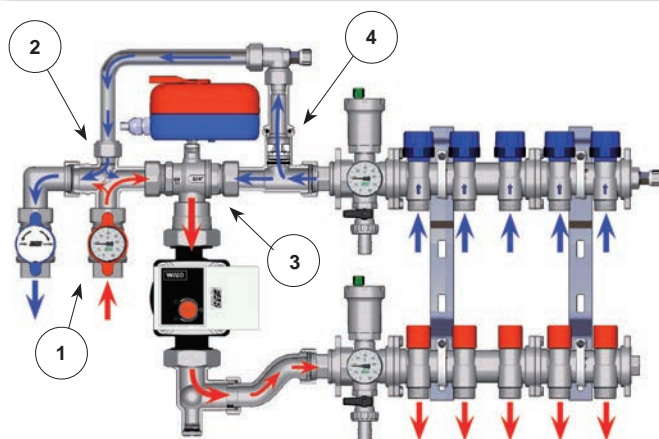

Lo scopo della valvola miscelatrice è quello di variare la temperatura di mandata del fluido all'impianto a pannelli. Normalmente la circolazione avviene in questo modo: l'acqua esce dalla valvola 3, attraversa il circolatore (installato al posto della dima) e viene inviata ai collettori di mandata da cui si dirama nei vari circuiti; successivamente i diversi flussi si riuniscono nel collettore di ritorno e da qui, passando attraverso il raccordo 4, ritornano alla valvola miscelatrice. Il fluido ad alta temperatura proviene dalla caldaia e raggiunge la valvola miscelatrice attraversando la valvola a sfera 1 e il raccordo 2. Contemporaneamente all'inserimento di una certa quantità di acqua ad alta temperatura una uguale quantità di acqua di ritorno dai pannelli uscirà dalla parte alta del raccordo 4 e attraverso il raccordo 2 verrà rinviata in caldaia.



+



SOLO CALDO (RISCALDAMENTO)

Se si necessita di gestire un impianto solo caldo è necessario acquistare assieme al gruppo di regolazione anche la centralina climatica Art. 9611 composta da:

- Centralina climatica solo CALDO
- Sonda T di mandata
- Sonda T esterna
- Pozzetto per sonda di mandata



+

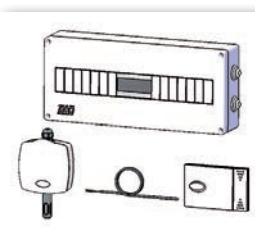

CALDO e FREDDO (RISCALDAMENTO e RAFFRESCAMENTO)

Nel caso in cui si avesse la necessità di utilizzare una regolazione climatica che gestisca l'impianto in inverno ed in estate, occorre prevedere l'impiego di una centralina climatica Art. 9610. La dotazione comprende:

- Centralina climatica CALDO - FREDDO
- Sonda T di mandata
- Sonda di T esterna
- Sonda di T interna + umidità
- Pozzetto per sonda di mandata
- Cassetta per centralina

CIRCOLATORI PER IMPIANTI A PANNELLI RADIANTI

Per poter funzionare correttamente, sul gruppo di regolazione è necessario sostituire SEMPRE la dima in ottone con un circolatore opportunamente dimensionato, in modo da vincere le perdite di carico del circuito a bassa temperatura. In abbinamento ai gruppi, FAR propone il seguente circolatore:

- **Art. 2185 130EA:** circolatore elettronico ad alta efficienza con interasse di 130mm. Prevalenza variabile da 1 a 7m.

Tutti i circolatori hanno interasse di 130mm, attacchi maschio da 1"1/2 e alimentazione da 230V.

I circolatori sono venduti esclusivamente abbinati ai gruppi premontati.

Gruppo di regolazione modulante per impianti a pannelli radianti completo di motore a 3 punti.

- Allacciamento alle tubazioni di mandata e ritorno: 3/4" femmina

ACCESSORI:

CIRCOLATORE

Il circolatore verrà fornito premontato

Codice	Tipo circolatore	€
2185 130EA	circolatore elettronico ad alta efficienza	430,69

REGOLAZIONE ELETTRONICA

Codice	Tipo regolazione elettronica	€
9610	caldo e freddo	1.840,99
9611	solo caldo	536,76

NB I circolatori e le regolazioni sono venduti esclusivamente in abbinamento all'Art. 3490

Gruppo premontato per impianti a pannelli radianti completo di motore a 3 punti e collettori per distribuzione fluido ad alta temperatura.

- Attacchi intercambiabili per tubo rame, plastica e multistrato
- Staffe di fissaggio in metallo Art. 7480

ART. 3490

Codice	mis	tensione	€	conf
3490 110	1"	230 V	618,77	1

ACCESSORI:

CIRCOLATORE

Il circolatore verrà fornito premontato

Codice	Tipo circolatore	€
2185 130EA	circolatore elettronico ad alta efficienza	430,69

REGOLAZIONE ELETTRONICA

Codice	Tipo regolazione elettronica	€
9610	caldo e freddo	1.840,99
9611	solo caldo	536,76

NB I circolatori e le regolazioni sono venduti esclusivamente in abbinamento all'Art. 3491

ART. 3491

Codice	derivazioni ai radiatori	mis	tensione	€	conf
3491 10210	2	1"	230 V	785,86	1
3491 10310	3	1"	230 V	819,32	1
3491 10410	4	1"	230 V	864,23	1
3491 10510	5	1"	230 V	902,11	1

Gruppo premontato per impianti a pannelli radianti composto da:

- gruppo di regolazione con valvola miscelatrice e motore a 3 punti
- termostato di sicurezza
- collettore di mandata a bassa temperatura con detentori per bilanciamento circuiti
- collettore di ritorno a bassa temperatura con valvole di intercettazione
- cassetta in metallo verniciata
- Attacchi intercambiabili per tubo rame, plastica e multistrato
- Interasse derivazioni: 50mm



ACCESSORI:



CIRCOLATORE

Il circolatore verrà fornito premontato

Codice	Tipo circolatore	€
2185 130EA	circolatore elettronico ad alta efficienza	430,69



REGOLAZIONE ELETTRONICA

Codice	Tipo regolazione elettronica	€
9610	caldo e freddo	1.840,99
9611	solo caldo	536,76

NB I circolatori e le regolazioni sono venduti esclusivamente in abbinamento all'Art. 3568

Gruppo premontato per impianti a pannelli radianti composto da:

- gruppo di regolazione con valvola miscelatrice e motore a 3 punti
- termostato di sicurezza
- collettore di mandata a bassa temperatura con flussimetri e regolatori di portata
- collettore di ritorno a bassa temperatura con valvole di intercettazione
- cassetta in metallo verniciata
- Attacchi intercambiabili per tubo rame, plastica e multistrato
- Scala flussimetri: 0-5 l/min
- Interasse derivazioni: 50mm



ACCESSORI:



CIRCOLATORE

Il circolatore verrà fornito premontato

Codice	Tipo circolatore	€
2185 130EA	circolatore elettronico ad alta efficienza	430,69



REGOLAZIONE ELETTRONICA

Codice	Tipo regolazione elettronica	€
9610	caldo e freddo	1.840,99
9611	solo caldo	536,76

NB I circolatori e le regolazioni sono venduti esclusivamente in abbinamento all'Art. 3569

ART. 3568



Codice	derivaz.	mis	misure cassetta	€	conf
3568 105	5	1"	800x600x150	1.443,22	1
3568 106	6	1"	800x600x150	1.473,26	1
3568 107	7	1"	900x600x150	1.554,03	1
3568 108	8	1"	900x600x150	1.592,60	1
3568 109	9	1"	1000x600x150	1.646,25	1
3568 110	10	1"	1000x600x150	1.753,85	1
3568 111	11	1"	1100x600x150	1.782,12	1
3568 112	12	1"	1100x600x150	1.865,01	1

ART. 3569



Codice	derivaz.	mis	misure cassetta	€	conf
3569 105	5	1"	800x600x150	1.488,26	1
3569 106	6	1"	800x600x150	1.530,36	1
3569 107	7	1"	900x600x150	1.616,42	1
3569 108	8	1"	900x600x150	1.660,33	1
3569 109	9	1"	1000x600x150	1.792,35	1
3569 110	10	1"	1000x600x150	1.838,05	1
3569 111	11	1"	1100x600x150	1.922,67	1
3569 112	12	1"	1100x600x150	1.966,55	1

Gruppo premontato misto per impianti a pannelli radianti composto da:

- gruppo di regolazione con valvola miscelatrice e motore a 3 punti
- termostato di sicurezza
- collettore di mandata a bassa temperatura con detettori per bilanciamento circuiti
- collettore di ritorno a bassa temperatura con valvole di intercettazione
- collettori per distribuzione fluido ad alta temperatura
- cassetta in metallo verniciata
- Attacchi intercambiabili per tubo rame, plastica e multistrato
- Interasse derivazioni: 50mm

ART. 3570
ACCESSORI:

CIRCOLATORE

Il circolatore verrà fornito premontato

Codice	Tipo circolatore	€
2185 130EA	circolatore elettronico ad alta efficienza	430,69

REGOLAZIONE ELETTRONICA

Codice	Tipo regolazione elettronica	€
9610	caldo e freddo	1.840,99
9611	solo caldo	536,76

NB I circolatori e le regolazioni sono venduti esclusivamente in abbinamento all'Art. 3570

Codice	derivazioni ai pannelli	derivazioni ai radiatori	mis	misure cassetta	€	conf
3570 10502	5	2	1"	900x600x150	1.621,37	1
3570 10602	6	2	1"	900x600x150	1.651,42	1
3570 10702	7	2	1"	1000x600x150	1.753,42	1
3570 10802	8	2	1"	1000x600x150	1.792,01	1
3570 10902	9	2	1"	1100x600x150	1.893,57	1
3570 11002	10	2	1"	1100x600x150	1.932,34	1
3570 11102	11	2	1"	1200x600x150	2.005,16	1
3570 10503	5	3	1"	900x600x150	1.654,64	1
3570 10603	6	3	1"	1000x600x150	1.748,27	1
3570 10703	7	3	1"	1000x600x150	1.786,91	1
3570 10803	8	3	1"	1100x600x150	1.867,97	1
3570 10903	9	3	1"	1100x600x150	1.918,25	1
3570 11003	10	3	1"	1200x600x150	2.008,57	1

Gruppo premontato misto per impianti a pannelli radianti composto da:

- gruppo di regolazione con valvola miscelatrice e motore a 3 punti
- termostato di sicurezza
- collettore di mandata a bassa temperatura con flussimetri e regolatori di portata
- collettore di ritorno a bassa temperatura con valvole di intercettazione
- collettori per distribuzione fluido ad alta temperatura
- cassetta in metallo verniciata
- Attacchi intercambiabili per tubo rame, plastica e multistrato
- Scala flussimetri: 0-5 l/min
- Interasse derivazioni: 50mm

ART. 3571
ACCESSORI:

CIRCOLATORE

Il circolatore verrà fornito premontato

Codice	Tipo circolatore	€
2185 130EA	circolatore elettronico ad alta efficienza	430,69

REGOLAZIONE ELETTRONICA

Codice	Tipo regolazione elettronica	€
9610	caldo e freddo	1.840,99
9611	solo caldo	536,76

NB I circolatori e le regolazioni sono venduti esclusivamente in abbinamento all'Art. 3571

Codice	derivazioni ai pannelli	derivazioni ai radiatori	mis	misure cassetta	€	conf
3571 10502	5	2	1"	900x600x150	1.666,41	1
3571 10602	6	2	1"	900x600x150	1.708,51	1
3571 10702	7	2	1"	1000x600x150	1.815,81	1
3571 10802	8	2	1"	1000x600x150	1.859,75	1
3571 10902	9	2	1"	1100x600x150	1.970,87	1
3571 11002	10	2	1"	1100x600x150	2.016,54	1
3571 11102	11	2	1"	1200x600x150	2.101,43	1
3571 10503	5	3	1"	900x600x150	1.699,87	1
3571 10603	6	3	1"	1000x600x150	1.805,39	1
3571 10703	7	3	1"	1000x600x150	1.848,84	1
3571 10803	8	3	1"	1100x600x150	1.935,69	1
3571 10903	9	3	1"	1100x600x150	2.003,86	1
3571 11003	10	3	1"	1200x600x150	2.092,76	1

Valvola manuale a sfera PORTATERMOMETRO con curva tecnica orientabile.

- Corpo e sfera in ottone CW617N stampato
- Sfera cromata
- Attacco maschio con O-Ring in EPDM compatibile solo con collettori FAR
- Predisposizione per installazione termometro Art. 2653



ART. 3062

Codice	mis	maniglia	€	conf pacco	
3062 134B	3/4" F x 1" M	blu	43,89	3	30
3062 134R	3/4" F x 1" M	rossa	43,89	3	30
3062 1B	1" F x 1" M	blu	44,50	3	30
3062 1R	1" F x 1" M	rossa	44,50	3	30

Valvola manuale a sfera PORTATERMOMETRO con curva tecnica orientabile.

- Corpo e sfera in ottone CW617N stampato
- Sfera cromata
- Attacco femmina con calotta mobile e guarnizione di tenuta
- Predisposizione per installazione termometro Art. 2653



ART. 3064

Codice	mis	maniglia	€	conf pacco	
3064 1B	1" F x 1" F	blu	42,30	3	30
3064 1R	1" F x 1" F	rossa	42,30	3	30

Valvola manuale a sfera PORTATERMOMETRO con attacco per collettori.

- Corpo e sfera in ottone CW617N stampato
- Sfera cromata
- Attacco maschio con O-Ring in EPDM compatibile solo con collettori FAR
- Predisposizione per installazione termometro Art. 2653



ART. 3057



ART. 3058

Codice	mis	maniglia	€	conf pacco	
3057 1B	1" F x 1" M	blu	30,89	5	50
3057 1R	1" F x 1" M	rossa	30,89	5	50
3058 1B	1" F x 1" M	blu	32,14	5	50
3058 1R	1" F x 1" M	rossa	32,14	5	50

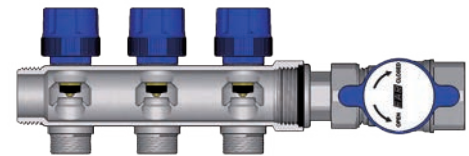

Esempio di installazione Art. 3057 - 3058 su collettori di nostra produzione
La tenuta tra valvola e collettore è garantita tramite O-Ring

Valvola manuale a sfera PORTATERMOMETRO.

- Corpo e sfera in ottone CW617N stampato
- Sfera cromata
- Attacco a pressare per tubo multistrato
- Predisposizione per installazione termometro Art. 2653



ART. 5942



ART. 5943

Codice	mis	maniglia	Ø tubo	€	conf pacco	
59422601	3/4"	blu	26x3	32,02	4	40
59422602	3/4"	rossa	26x3	32,02	4	40
59422603	1"	blu	26x3	34,29	4	40
59422604	1"	rossa	26x3	34,29	4	40
59423201	3/4"	blu	32x3	34,39	4	40
59423202	3/4"	rossa	32x3	34,39	4	40
59423203	1"	blu	32x3	36,66	4	40
59423204	1"	rossa	32x3	36,66	4	40

Codice	mis	maniglia	Ø tubo	€	conf pacco	
59432601	3/4"	blu	26x3	33,21	4	40
59432602	3/4"	rossa	26x3	33,21	4	40
59432603	1"	blu	26x3	35,68	4	40
59432604	1"	rossa	26x3	35,68	4	40
59433201	3/4"	blu	32x3	35,78	4	40
59433202	3/4"	rossa	32x3	35,78	4	40
59433203	1"	blu	32x3	38,14	4	40
59433204	1"	rossa	32x3	38,14	4	40

Valvola manuale a sfera PORTATERMOMETRO con curva tecnica orientabile.

- Corpo e sfera in ottone CW617N stampato
- Sfera cromata
- Attacco a pressare per tubo multistrato
- Attacco maschio con O-Ring in EPDM compatibile solo con collettori FAR
- Predisposizione per installazione termometro Art. 2653

ART. 5951

Codice	mis	maniglia	Ø tubo	€	conf pacco	
59512601	1"	blu	26x3	49,48	3	30
59512602	1"	rossa	26x3	49,48	3	30
59513201	1"	blu	32x3	53,10	3	30
59513202	1"	rossa	32x3	53,10	3	30

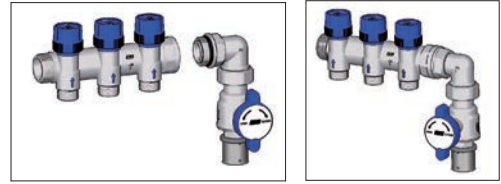

Esempio di installazione

Valvola manuale a sfera PORTATERMOMETRO con calotta mobile.

- Corpo e sfera in ottone CW617N stampato
- Sfera cromata
- Guarnizioni di tenuta in EPDM
- Pressione nominale: 10 bar
- Attacchi: femmina-femmina
- Temperatura massima di esercizio: 95°C
- Valvola sfogo aria manuale
- Predisposizione per installazione termometro art. 2653

ART. 3078

Codice	mis	Ø calotta	maniglia	€	conf pacco	
3078 11BC	1"	1"	blu	51,58	1	24
3078 11RC	1"	1"	rossa	51,58	1	24
3078 1112BC	1"1/2	1"	blu	55,37	1	24
3078 1112RC	1"1/2	1"	rossa	55,37	1	24

Valvola manuale a sfera PORTATERMOMETRO con attacco per collettori.

- Corpo e sfera in ottone CW617N stampato
- Sfera cromata
- Attacco a pressare per tubo multistrato
- Attacco maschio con O-Ring in EPDM compatibile solo con collettori FAR
- Predisposizione per installazione termometro Art. 2653

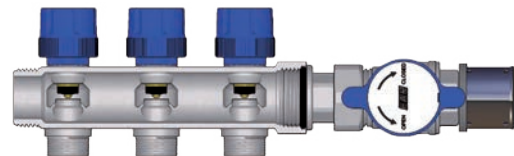

Esempio di installazione Art. 5948 - 5949 su collettori di nostra produzione
La tenuta tra valvola e collettore è garantita tramite O-Ring

ART. 5948

ART. 5949

Codice	mis	maniglia	Ø tubo	€	conf pacco	
59482601	1"	blu	26x3	37,97	4	40
59482602	1"	rossa	26x3	37,97	4	40
59483201	1"	blu	32x3	41,33	4	40
59483202	1"	rossa	32x3	41,33	4	40
59492601	1"	blu	26x3	39,12	4	40
59492602	1"	rossa	26x3	39,12	4	40
59493201	1"	blu	32x3	42,42	4	40
59493202	1"	rossa	32x3	42,42	4	40

Termometro bimetallico Ø 40mm

- Scala temperatura: 0÷80°C - 0÷120°C
- Guaina 36mm

ART. 2653

Codice	scala temperatura	€	conf pacco	
2653 80	0-80° C	9,04	1	240
2653 120	0-120° C	9,04	1	240

Collettore componibile di ritorno cromato.

- Corpo in ottone CB753S
- Valvole di intercettazione predisposte per comando elettrotermico
- Attacchi intercambiabili per tubo plastica e multistrato ø 25-26
- Ingresso: 1"1/2 maschio-femmina
- Interasse derivazioni: 70mm



ART. 3910

Codice	derivaz.	mis	€	conf
3910 11202	2	1"1/2	71,87	1
3910 11203	3	1"1/2	99,23	1
3910 11204	4	1"1/2	149,40	1
3910 11205	5	1"1/2	177,50	1
3910 11206	6	1"1/2	204,94	1
3910 11207	7	1"1/2	252,35	1
3910 11208	8	1"1/2	280,14	1
3910 11209	9	1"1/2	309,71	1
3910 11210	10	1"1/2	357,15	1
3910 11211	11	1"1/2	384,89	1
3910 11212	12	1"1/2	411,44	1

Collettore componibile di mandata cromato.

- Corpo in ottone CB753S
- Detentori incorporati verticali per bilanciamento circuiti
- Attacchi intercambiabili per tubo plastica e multistrato ø 25-26
- Ingresso: 1"1/2 maschio-femmina
- Interasse derivazioni: 70mm



ART. 3920

Codice	derivaz.	mis	€	conf
3920 11202	2	1"1/2	64,93	1
3920 11203	3	1"1/2	87,44	1
3920 11204	4	1"1/2	135,50	1
3920 11205	5	1"1/2	158,79	1
3920 11206	6	1"1/2	181,39	1
3920 11207	7	1"1/2	226,70	1
3920 11208	8	1"1/2	249,66	1
3920 11209	9	1"1/2	274,38	1
3920 11210	10	1"1/2	319,70	1
3920 11211	11	1"1/2	342,66	1
3920 11212	12	1"1/2	364,38	1

Collettore PREMONTATO cromato composto da:

- collettore di mandata con detentori per bilanciamento circuiti
- collettore di ritorno con valvole di intercettazione predisposte per comando elettrotermico
- staffe di fissaggio in metallo Art. 7470

- Corpo in ottone CB753S
- Attacchi intercambiabili per tubo plastica e multistrato ø 25-26
- Ingresso: 1"1/2 maschio-femmina
- Interasse derivazioni: 70mm



ART. 3927

Codice	derivaz.	mis	€	conf
3927 11202	2	1"1/2	165,52	1
3927 11203	3	1"1/2	243,65	1
3927 11204	4	1"1/2	340,93	1
3927 11205	5	1"1/2	391,63	1
3927 11206	6	1"1/2	442,92	1
3927 11207	7	1"1/2	535,80	1
3927 11208	8	1"1/2	586,65	1
3927 11209	9	1"1/2	637,71	1
3927 11210	10	1"1/2	730,36	1
3927 11211	11	1"1/2	810,33	1
3927 11212	12	1"1/2	861,23	1

Adattatore per tubo PLASTICA per collettori completo di calotta cromata con filetto M33x1,5.



ART. 6049

Codice	tubo	mis	€	conf	pacco
6049 219834	plastica	25x2,3	7,35	25	250

Adattatore per tubo MULTISTRATO per collettori completo di calotta cromata con filetto M33x1,5.



ART. 6057

Codice	tubo	mis	€	conf	pacco
6057 263274	multistrato	20x2	8,14	25	250
6057 263264	multistrato	20x2,25	8,14	25	250
6057 263265	multistrato	20x2,5	8,14	25	250
6057 219218	multistrato	25x2,5	8,14	25	250
6057 220218	multistrato	26x3	8,14	25	250

Collettore componibile cromato composto da:

- collettore di ritorno con valvole di intercettazione predisposte per comando elettrotermico
- raccordo di collegamento Art. 3438
- Corpo in ottone CB753S
- Attacchi intercambiabili per tubo plastica e multistrato ø 25-26
- Ingresso: 1"1/2 femmina-femmina
- Interasse derivazioni: 70mm

ART. 3457

Codice	derivaz.	mis	€	conf
3457 11204	4	1"1/2	238,65	1
3457 11205	5	1"1/2	268,70	1
3457 11206	6	1"1/2	299,21	1
3457 11207	7	1"1/2	347,96	1
3457 11208	8	1"1/2	378,02	1
3457 11209	9	1"1/2	408,49	1
3457 11210	10	1"1/2	457,23	1
3457 11211	11	1"1/2	485,97	1
3457 11212	12	1"1/2	516,03	1

Collettore componibile cromato composto da:

- collettore di mandata con detentori per bilanciamento circuiti
- raccordo di collegamento Art. 3438
- Corpo in ottone CB753S
- Attacchi intercambiabili per tubo plastica e multistrato ø 25-26
- Ingresso: 1"1/2 femmina-femmina
- Interasse derivazioni: 70mm

ART. 3458

Codice	derivaz.	mis	€	conf
3458 11204	4	1"1/2	222,66	1
3458 11205	5	1"1/2	247,27	1
3458 11206	6	1"1/2	272,34	1
3458 11207	7	1"1/2	318,54	1
3458 11208	8	1"1/2	343,16	1
3458 11209	9	1"1/2	368,19	1
3458 11210	10	1"1/2	414,38	1
3458 11211	11	1"1/2	437,66	1
3458 11212	12	1"1/2	462,28	1

Collettore PREMONTATO cromato composto da:

- collettore di mandata con detentori per bilanciamento circuiti
- collettore di ritorno con valvole di intercettazione predisposte per comando elettrotermico
- raccordi di collegamento Art. 3438
- staffe di fissaggio in metallo Art. 7470
- Corpo in ottone CB753S
- Attacchi intercambiabili per tubo plastica e multistrato ø 25-26
- Ingresso: 1"1/2 femmina-femmina
- Interasse derivazioni: 70mm

ART. 3459

Codice	derivaz.	mis	€	conf
3459 11202	2	1"1/2	336,97	1
3459 11203	3	1"1/2	421,11	1
3459 11204	4	1"1/2	520,29	1
3459 11205	5	1"1/2	574,96	1
3459 11206	6	1"1/2	630,39	1
3459 11207	7	1"1/2	725,33	1
3459 11208	8	1"1/2	780,00	1
3459 11209	9	1"1/2	835,52	1
3459 11210	10	1"1/2	930,47	1
3459 11211	11	1"1/2	1.016,39	1
3459 11212	12	1"1/2	1.071,06	1

Tappo per derivazioni con filetto M33x1,5.

ART. 4102

Codice	€	conf
4102	5,63	1

Riduzione cromata filetto M33x1,5.

Le versioni Ø 18-22 sono complete di kit di tenuta

ART. 8852

Codice	da mis.	a mis.	€	conf
8852 30	25-26	24x19	5,90	25
8852 G1830	25-26	24x19 Ø 18	7,77	25
8852 G2230	25-26	Ø 22	9,12	25

Portatermometro cromato completo di termometro bimetallico.

- Attacco intercambiabile per tubo plastica e multistrato Ø 25-26
- Scala termometro: 0 ÷ 80° C

ART. 3427

Codice	€	conf
3427	27,29	1

Start Kit wireless per collettori termoelettrici controllabile tramite app Alpha IP da scaricare su smartphone.

- Applicazione disponibile per sistemi Android e IOS.
- Lo Start kit prevede il controllo di una zona e deve essere completato a seconda delle reali esigenze dell'impianto

Il kit è composto da:

- nr. 1 Base di controllo wireless FAL per collettori per il controllo di max 6 zone Art.1856
- nr. 1 Unità di controllo ambiente digitale wireless RTD per installazione a parete Art.1852
- nr. 1 Access Point HAP per la connessione via cavo al router di casa

N.B. Per la programmazione e il corretto funzionamento del sistema, nell'appartamento deve essere presente un router collegato a internet con una porta LAN libera.



ART. 1860

Codice	€	conf
1860 06	766,48	1

Unità di controllo ambiente digitale wireless RTD per installazione a parete.

- Display digitale
- Selettore incrementale e tasto funzione
- Kit per il fissaggio a parete
- Frequenza radio: 868,3 MHz/869,525 MHz
- Alimentazione a batterie: 2x 1,5 V tipo AA (fornite nella confezione)
- Numero massimo elementi collegabili: 8

N.B. Da acquistare solo in abbinamento ai kit Art. 1859 e/o Art. 1860



ART. 1852

Codice	€	conf
1852	171,35	1

Base di controllo wireless FAL per collettori termoelettrici.

- Predisposta per il controllo di max 6 zone e il collegamento diretto di max 9 attuatori elettrotermici
- Alimentazione: 230V
- Frequenza radio: 868,3 MHz/869,525 MHz



ART. 1856

Codice	€	conf
1856 06	459,17	1

Unità di controllo ambiente digitale wireless BWTH con contatto on/off.

- Display digitale
- Selettore incrementale e tasto funzione
- Contatto on/off integrato
- Predisposto per l'installazione ad incasso (due moduli - tipo 502)
- Frequenza radio: 868,3 MHz/869,525 MHz
- Alimentazione: 230V
- N.B. Da acquistare solo in abbinamento ai kit Art. 1859



ART. 1862

Codice	€	conf
1862	302,98	1

Unità di controllo centrale wireless MIOB predisposto per comando pompa, comando caldaia e comando deumidificatore.

- Completa di kit per il fissaggio a parete
- Frequenza radio: 868,3 MHz/869,525 MHz
- Alimentazione: 230V

N.B. Da acquistare solo in abbinamento al kit Art. 1860



ART. 1857

Codice	€	conf
1857	367,37	1

Ripetitore di segnale wireless PS con presa di corrente comandata.

- Frequenza radio: 868,3 MHz/869,525 MHz
- Attacco: presa tipo schuko 230V / 16A

N.B. Da acquistare solo in abbinamento al kit Art. 1859 e/o Art. 1860



ART. 1854

Codice	€	conf
1854	143,43	1

ART. 1860 - SISTEMA WIRELESS PER COLLETTORI TERMOELETTRICI

ATTENZIONE! Per la programmazione e il corretto funzionamento del sistema, deve essere presente un router collegato a internet con una porta LAN libera.

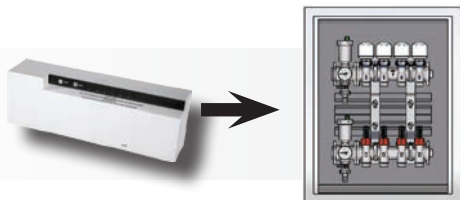

1 x

Base di controllo per collettori termoelettrici

Regola le aperture e le chiusure delle derivazioni, attraverso i comandi termoelettrici. Gestisce un massimo di 6 zone e 9 comandi elettrotermici collegati direttamente.

1 x

Unità di controllo ambiente digitale per installazione a parete

Adatta per la rilevazione e la regolazione della temperatura ambiente e dell'umidità. Gestisce le richieste di riscaldamento o raffreddamento relative ad una singola zona. Possibilità di collegare fino a 8 elementi.

1 x

Access point per la connessione via cavo al router di casa

Unità centrale per il collegamento del sistema e la gestione in remoto tramite smartphone. Permette la configurazione del sistema FAR Alpha IP utilizzando la rete internet domestica.

ACCESSORI DI COMPLETAMENTO
ART. 1919-1939

Installare un comando elettrotermico per ogni derivazione del collettore.

ART. 1852

Se si desidera dividere l'impianto in zone è possibile installare una o più unità a seconda del numero di zone da realizzare.
(Zona giorno, zona notte, bagno ecc.)

ART. 1857

Negli impianti dove è richiesto il comando circolatore, caldaia/pompa di calore o deumidificatore, è possibile aggiungere l'unità di controllo centrale.

ART. 1854

Il ripetitore di segnale con presa elettrica permette di amplificare il segnale wireless nelle zone di casa particolarmente sfavorite.

Inoltre se si dispone di termoarredi elettrici, collegandoli alla presa di corrente si potranno gestire con il sistema wireless.

ART. 1858

In alternativa all'unità di controllo digitale, è possibile installare la versione analogica per il controllo della temperatura ambiente. Vedi Pag. 196.



Scaricando l'applicazione Homematic IP*, si potrà regolare e gestire il proprio impianto di riscaldamento direttamente dal proprio smartphone.

*Scaricabile gratuitamente per sistemi operativi ANDROID e IOS



Comando elettrotermico a 2 fili provvisto di indicatore di posizione. Installabile su valvole termostattizzabili e collettori.

- Ghiera in ottone cromato con filetto M30x1,5
- Cavo di connessione lunghezza 75 cm
- Grado di protezione IP54



- NC = NORMALMENTE CHIUSO
- NA = NORMALMENTE APERTO

N.B. Per l'installazione su valvole termostattizzabili utilizzare l'adattatore in ottone cromato Art. 1941.

ART. 1909-1919-1929-1939

Codice	tensione	tempo apertura	tipo	€	conf	pacco
1909	24 V	180 s	NC	44,12	1	100
1919	230 V	180 s	NC	44,12	1	100
1929	24 V	180 s	NA	44,12	1	100
1939	230 V	180 s	NA	44,12	1	100

Comando elettrotermico a 4 fili con microinterruttore ausiliario e indicatore di posizione. Installabile su valvole termostattizzabili e collettori.

- Ghiera in ottone cromato con filetto M30x1,5
- Cavo di connessione lunghezza 75 cm
- Grado di protezione IP54



- NC = NORMALMENTE CHIUSO

N.B. Per l'installazione su valvole termostattizzabili utilizzare l'adattatore in ottone cromato Art. 1941.

ART. 1914-1924-1913-1923

Codice	tensione	tempo apertura	tipo	€	conf	pacco
1914	24 V	180 s	NC	47,47	1	100
1924	230 V	180 s	NC	47,47	1	100
1913	24 V	90 s	NC	51,10	1	100
1923	230 V	90 s	NC	51,10	1	100

Cronotermostato elettronico settimanale con display digitale.

- Alimentazione a batteria (n° 2 pile stilo alcaline AA 1,5V - non fornite)
- Modalità di funzionamento: Auto, Comfort, Economy e OFF/Antigelo
- Intervallo di programmazione: 30 minuti
- Selettore Estate/Inverno
- Montaggio a parete



ART. 7946

Codice	€	conf	pacco
7946	170,39	1	-

Adattatore in ottone cromato per aggancio comando elettrico su collettori termoelettrici.

- Filetto M30x1,5



ART. 1942

Codice	€	conf	pacco
1942	3,23	1	-

Termostato elettronico per il comando di impianti di riscaldamento e di condizionamento.

- Display digitale e tasti funzione
- Selezione: Estate/Inverno
- Modo di funzionamento: COMFORT, ECONOMY e OFF
- Alimentazione a batterie: 2x 1,5 V tipo AAA



ART. 7944

Codice	€	conf	pacco
7944	77,10	1	-

Cronotermostato elettronico, con programmazione settimanale per il comando di impianti di riscaldamento e di condizionamento, con possibilità di comando remoto tramite messaggi SMS.

- Display retroilluminato e tasti funzione
- Programmazione settimanale con tre livelli di temperatura
- n°2 ingressi ausiliari di allarme (contatti puliti)
- n°1 uscita ausiliaria a relè (contatti puliti) programmabile da utente
- Batteria tampone per il mantenimento dei dati programmazione e orologio/datario
- Riserva di carica, per invio messaggio di mancanza tensione (BLACK-OUT)
- Alimentazione a rete 230V-50Hz
- Sim utilizzabili: SIM GSM conforme allo standard GSM 11.12 phase 2+



ART. 7943

Codice	€	conf	pacco
7943	530,42	1	-

Termostato ambiente elettromeccanico con elemento sensibile a tensione di vapore.

- Scala: 10÷30° C
- Differenziale: 0,8 K
- Sistema di limitazione e/o bloccaggio della corsa del selettore di temperatura
- Grado di protezione: IP20
- Collegamento elettrico a due fili
- Portata contatti: 10(2,5)A 250V a.c.



ART. 7948

Codice	€	conf	pacco
7948	23,55	1	-

Termostato regolabile ad immersione

- Scala di regolazione 10÷90°C
- Grado di protezione IP40
- Guaina 1/2" (l=50mm)

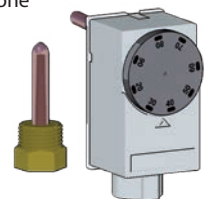

ART. 7950

Codice	€	conf	pacco
7950	56,98	1	-

Raccordo sdoppiatore cromato.

- Attacchi intercambiabili per tubo rame, plastica e multistrato
- O-Ring di tenuta in EPDM-P
- Adatto per tubi plastica e multistrato fino a Ø14mm



ART. 3424



Codice	mis	€	conf pacco	
3424	24x19	17,00	5	-

Misuratore di portata cromato.

- Scala di misurazione 1 - 3,5 litri al minuto
- Scala di misurazione 2 - 8 litri al minuto
- Attacco intercambiabile per tubo rame, plastica e multistrato
- Adatti per l'installazione su collettori di ritorno

ART. 3429



Codice	l/min	€	conf
3429 4	1 - 3,5	39,56	12
3429 8	2-8	39,56	12



Portatermometro cromato completo di termometro bimetallico.

- Attacco intercambiabile per tubo rame, plastica e multistrato
- Scala termometro: 0 ÷ 80° C



ART. 3434



Codice	€	conf
3434	22,13	1

Raccordo terminale orientabile cromato per collettori con valvola di by-pass differenziale a taratura fissa completo di valvola sfogo aria cromata.

ART. 3420



Codice	mis	€	conf
3420 1	1"	20,09	1
3420 114	1"1/4	22,13	1



Raccordo terminale orientabile cromato per collettori.

ART. 3421



Codice	mis	€	conf
3421 1	1"	9,85	1
3421 114	1"1/4	11,97	1



Kit di by-pass cromato per collettori completo di raccordi orientabili, valvola di by-pass differenziale a taratura fissa e valvola sfogo aria.



ART. 3422



Codice	mis	€	conf
3422 1	1"	29,55	1
3422 114	1"1/4	33,66	1

Kit di by-pass cromato per collettori completo di raccordi orientabili, valvola di by-pass differenziale a taratura fissa, tubo cromato e valvola sfogo aria.



ART. 3423

Codice	mis	€	conf
3423 1	1"	41,99	1
3423 114	1"1/4	46,09	1

Miscelatore termostatico cromato per gruppo di regolazione impianti a pannelli radianti.

- Campo di regolazione: 18÷55°C
- Attacchi laterali 1" - 1"1/2 maschio
- Attacco circolatore con calotta 1"1/2



ART. 3951

Codice	mis	€	conf
3951 1	1"	165,45	1
3951 112	1"1/2	846,52	1

Guscio di protezione anticondensa in polietilene reticolato espanso termoformato per collettori termoelettrici.

(Art. 3913-3923-3914-3915-3911-3921-3917-3918-3910-3920-3972-3916-3973-3463-3464-3562-3465-3563-3970-3929-3971-3460-3461-3462-3560-3561-3927-3457-3458-3459)



ART. 9300

Codice	derivaz.	mis	€	conf
9300 102	2	1"	18,79	1
9300 103	3	1"	19,55	1
9300 104	4	1"	20,33	1
9300 11402	2	1"1/4	19,54	1
9300 11403	3	1"1/4	20,41	1
9300 11202	2	1"1/2	19,78	1
9300 11203	3	1"1/2	22,61	1

Guscio di protezione anticondensa in polietilene reticolato espanso termoformato per raccordi intermedi (Art. 3438-3445).



ART. 9301

Codice	mis	€	conf
9301 1	1"	18,44	1
9301 114	1"1/4	18,88	1
9301 112	1"1/2	20,33	1

Tappo di chiusura in velcro per gusci (Art. 9300) da utilizzare solo con collettori con detentore incorporato. (Art. 3923-3915-3921-3918)



ART. 9302

Codice	derivaz.	mis	€	conf
9302 102	2	1"	7,88	1
9302 103	3	1"	8,57	1

COLLETTORI TERMOELETRICI DA 1"

N° VIE	CODICI DI ACQUISTO PER REALIZZARE LA COIBENTAZIONE
2	9300 102
3	9300 103
4	9300 104
5	9300 103 + 9300 102
6	(2x) 9300 103
7	9300 104 + 9300 103
8	(2x) 9300 104
9	(3x) 9300 103
10	(2x) 9300 104 + 9300 102
11	(2x) 9300 104 + 9300 103
12	(3x) 9300 104

COLLETTORI TERMOELETRICI DA 1"1/4

N° VIE	CODICI DI ACQUISTO PER REALIZZARE LA COIBENTAZIONE
2	9300 11402
3	9300 11403
4	(2x) 9300 11402
5	9300 11403 + 9300 11402
6	(2x) 9300 11403
7	9300 11403 + (2x) 9300 11402
8	(2x) 9300 11403 + 9300 11402
9	(3x) 9300 11403
10	(2x) 9300 11403 + (2x) 9300 11402
11	(3x) 9300 11403 + 9300 11402
12	(4x) 9300 11403

COLLETTORI TERMOELETRICI DA 1"1/2

N° VIE	CODICI DI ACQUISTO PER REALIZZARE LA COIBENTAZIONE
2	9300 11202
3	9300 11203
4	(2x) 9300 11202
5	9300 11203 + 9300 11202
6	(2x) 9300 11203
7	9300 11203 + (2x) 9300 11202
8	(2x) 9300 11203 + 9300 11202
9	(3x) 9300 11203
10	(2x) 9300 11203 + (2x) 9300 11202
11	(3x) 9300 11203 + 9300 11202
12	(4x) 9300 11203

Sui gusci anticondensa sono presenti degli incavi che indicano l'esatto punto di taglio qualora si dovessero unire due o più gusci per coibentare il collettore.

Se per esempio si dovesse avere un collettore termoelettrico a 5 vie, i tagli da eseguire sarebbero i seguenti:

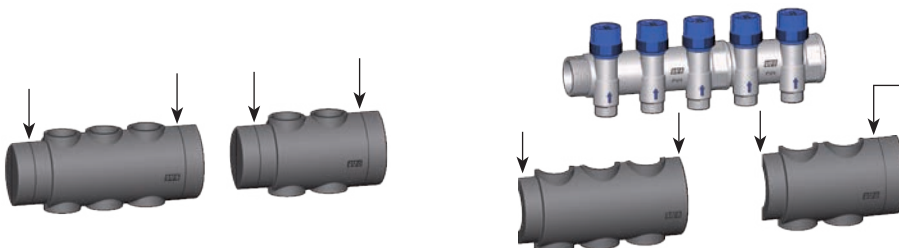

Nel caso il collettore termini con un tappo non occorre tagliare la parte terminale dell'ultimo guscio.

⚠ Effettuare i tagli in base alle misure dei collettori.

Prolunga diritta cromata.

- Attacco intercambiabile per tubo rame, plastica e multistrato
- Ogiva di tenuta con doppio O-Ring
- Utilizzabile solo su attacchi FAR 24x19 maschio da Ø16mm

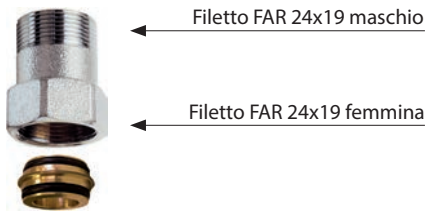
ART. 8850

Codice	lung/mm	€	conf pacco	
8850 30	30	4,09	25	250
8850 35	35	4,09	25	250
8850 40	40	4,09	25	250

Prolunga diritta cromata che permette di passare da un filetto FAR 24x19 maschio ad un attacco per tubo rame Ø 18.

- Ogiva di tenuta con doppio O-Ring
- Utilizzabile solo su attacchi FAR 24x19 maschio da Ø16mm

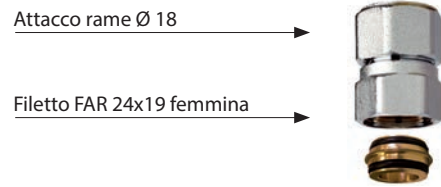
ART. 8850

Codice	mis	lung/mm	€	conf pacco	
8850 G1830	24x19 - Ø18	30	7,69	25	250
8850 G1835	24x19 - Ø18	35	7,69	25	250
8850 G1840	24x19 - Ø18	40	7,69	25	250

Prolunga diritta cromata che permette di passare da un filetto FAR 24x19 maschio ad un attacco per tubo rame Ø 20-22.

- Ogiva di tenuta con doppio O-Ring
- Utilizzabile solo su attacchi FAR 24x19 maschio da Ø16mm

ART. 8850

Codice	mis	lung/mm	€	conf pacco	
8850 G2030	24x19 - Ø 20	30	9,63	25	250
8850 G2230	24x19 - Ø 22	30	9,63	25	250

Prolunga diritta cromata che permette di passare da un filetto FAR 24x19 maschio ad un attacco per tubo multistrato Ø 25-26.

- Adattatore multistrato Ø 25-26
- Ogiva di tenuta con doppio O-Ring
- Utilizzabile solo su attacchi FAR 24x19 maschio da Ø16mm

ART. 8854

Codice	mis	lung/mm	€	conf pacco	
8854 25	24x19 - Ø 25x2,5	30	14,33	10	250
8854 26	24x19 - Ø 26x3	30	14,33	10	250

Riduzione cromata che permette di passare da un filetto FAR 24x19 maschio ad un filetto 1/2" - 3/4" maschio.

- Ogiva di tenuta con doppio O-Ring
- Utilizzabile solo su attacchi FAR 24x19 maschio da Ø16mm

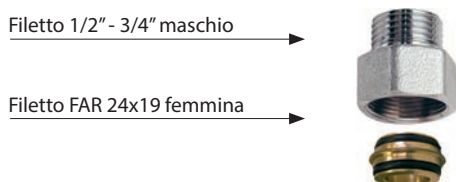
ART. 8865

Codice	mis	lung/mm	€	conf pacco	
8865 3012	24x19 - 1/2" Testa Piana	30	4,05	25	250
8865 3034	24x19 - 3/4" Testa Piana	30	4,05	25	250
8865 3034EU	24x19 - 3/4" Eurokonus	30	4,05	25	250

Riduzione cromata che permette di passare da un filetto FAR 24x19 maschio ad un filetto 1/2" femmina.

- Ogiva di tenuta con doppio O-Ring
- Utilizzabile solo su attacchi FAR 24x19 maschio da Ø16mm

ART. 8870

Codice	mis	lung/mm	€	conf pacco	
8870 30	24x19 - 1/2"	30	4,05	25	250

Raccordo intermedio cromato.

- Misura: 3/4" - 1" - 1"1/4 femmina-femmina
- Attacchi: 3/8" - 3/8" - 1/2"



ART. 3430

Codice	mis	€	conf	pacco
3430 34	3/4"	8,82	10	120
3430 1	1"	10,60	10	120
3430 114	1"1/4	17,14	5	40

Raccordo intermedio cromato.

- Misura: 3/4" - 1" femmina-femmina
- Attacchi: 3/8" - 1/2"



ART. 3430TC

Codice	mis	€	conf	pacco
3430 34TC	3/4"	8,13	10	120
3430 1TC	1"	9,79	10	120

Raccordo intermedio FLANGIATO cromato. Corredato di viti e O-Ring per accoppiamento.

- Misura: 1" femmina-femmina
- Attacchi: 3/8" - 3/8" - 1/2"



ART. 3441

Codice	mis	€	conf	pacco
3441 1	1"x3/8"	14,30	10	80

Raccordo intermedio cromato completo di valvola automatica di sfogo aria, termometro e tappo.

- Misura: 3/4" - 1" - 1"1/4 - 1"1/2 femmina-femmina
- Scala termometro: 0÷80°C

ART. 3435

Codice	mis	€	conf
3435 34	3/4"	33,51	1
3435 1	1"	35,71	1
3435 114	1"1/4	41,00	1
3435 112	1"1/2	52,69	1



Raccordo intermedio cromato completo di valvola automatica di sfogo aria, termomanometro e tappo.

- Misura: 1" - 1"1/4 - 1"1/2 femmina-femmina
- Termomanometro: 0÷4 bar - 0÷120°C

ART. 3436

Codice	mis	€	conf
3436 1	1"	52,15	1
3436 114	1"1/4	57,27	1
3436 112	1"1/2	59,51	1



Raccordo intermedio cromato completo di valvola automatica di sfogo aria, termometro e rubinetto scarico caldaia.

- Misura: 3/4" - 1" - 1"1/4 - 1"1/2 femmina-femmina
- Scala termometro: 0÷80°C

ART. 3438

Codice	mis	€	conf
3438 34	3/4"	41,48	1
3438 1	1"	44,51	1
3438 114	1"1/4	49,60	1
3438 112	1"1/2	61,06	1



Raccordo intermedio cromato completo di valvola automatica di sfogo aria, termomanometro e rubinetto scarico caldaia.

- Misura: 1" - 1"1/4 - 1"1/2 femmina-femmina
- Termomanometro: 0÷4 bar - 0÷120°C

ART. 3442

Codice	mis	€	conf
3442 1	1"	62,50	1
3442 114	1"1/4	67,61	1
3442 112	1"1/2	78,32	1



Raccordo intermedio FLANGIATO cromato, completo di valvola automatica di sfogo aria, termometro e tappo.

- Corredato di viti e O-Ring per accoppiamento
- Misura: 1" femmina-femmina
- Scala termometro: 0÷80°C

ART. 3443

Codice	mis	€	conf
3443 1	1"	38,57	1



Raccordo intermedio FLANGIATO cromato, completo di valvola automatica di sfogo aria, termomanometro e tappo.

- Corredato di viti e O-Ring per accoppiamento
- Misura: 1" femmina-femmina
- Termomanometro: 0÷4 bar - 0÷120°C

ART. 3444

Codice	mis	€	conf
3444 1	1"	54,01	1



Raccordo intermedio FLANGIATO cromato, completo di valvola automatica di sfogo aria, termometro e rubinetto di scarico.

- Corredato di viti e O-Ring per accoppiamento
- Misura: 1" femmina-femmina
- Scala termometro: 0÷80°C

ART. 3445

Codice	mis	€	conf
3445 1	1"	49,89	1



Raccordo intermedio FLANGIATO cromato, completo di valvola automatica di sfogo aria, termomanometro e rubinetto di scarico.

- Corredato di viti e O-Ring per accoppiamento
- Misura: 1" femmina-femmina
- Termomanometro: 0÷4 bar - 0÷120°C

ART. 3446

Codice	mis	€	conf
3446 1	1"	67,76	1



Raccordo portatermometro cromato.

- Misura: 1" maschio-femmina
- Attacco laterale: 3/8" femmina

ART. 3431

Codice	mis	€	conf
3431 1	1"	8,89	5

Raccordo intermedio cromato per collettori predisposto per attacco valvola sfogo aria, termometro e rubinetto di scarico.

- Misura: 1" maschio-femmina

ART. 3440

Codice	mis	€	conf	pacco
3440 1	1"	17,13	10	80

Raccordo portatermometro cromato completo di termometro.

- Misura: 1" maschio-femmina
- Scala termometro: 0÷80°C

ART. 3432

Codice	mis	€	conf
3432 1	1"	22,46	1

Raccordo finale cromato per collettori completo di valvola sfogo aria manuale e rubinetto di scarico.

- Misure: 3/4" - 1" - 1"1/4 - 1"1/2 femmina
- Attacchi: 3/8" x 1/2" femmina

ART. 4070M

Codice	mis	attacchi	€	conf
4070 M3438	3/4"	3/8"x1/2"	21,62	1
4070 M138	1"	3/8"x1/2"	22,43	1
4070 M11438	1"1/4	3/8"x1/2"	24,93	1
4070 M11238	1"1/2	3/8"x1/2"	27,15	1



Raccordo finale cromato per collettori completo di valvola sfogo aria automatica e rubinetto di scarico.

- Misure: 3/4" - 1" - 1"1/4 - 1"1/2 femmina
- Attacchi: 3/8" x 1/2" femmina

ART. 4070

Codice	mis	attacchi	€	conf
4070 3438	3/4"	3/8"x1/2"	29,19	1
4070 138	1"	3/8"x1/2"	30,50	1
4070 11438	1"1/4	3/8"x1/2"	32,69	1
4070 11238	1"1/2	3/8"x1/2"	35,23	1



Raccordo finale cromato per collettori completo di valvola sfogo aria manuale e rubinetto di scarico.

- Misure: 3/4"-1"-1"1/4 - 1"1/2 maschio
- Attacchi: 3/8" x 1/2" femmina

ART. 4071M

Codice	mis	attacchi	€	conf
4071 M3438	3/4"	3/8"x1/2"	23,28	1
4071 M138	1"	3/8"x1/2"	24,95	1
4071 M11438	1"1/4	3/8"x1/2"	28,13	1
4071 M11238	1"1/2	3/8"x1/2"	31,10	1



Raccordo finale cromato per collettori completo di valvola sfogo aria automatica e rubinetto di scarico.

- Misure: 3/4" - 1" - 1"1/4 - 1"1/2 maschio
- Attacchi: 3/8" x 1/2" femmina

ART. 4071

Codice	mis	attacchi	€	conf
4071 3438	3/4"	3/8"x1/2"	29,87	1
4071 138	1"	3/8"x1/2"	31,54	1
4071 11438	1"1/4	3/8"x1/2"	34,72	1
4071 11238	1"1/2	3/8"x1/2"	37,68	1



Raccordo finale cromato per collettori con doppio attacco radiale.

- Misure: 3/4" - 1" - 1"1/4 - 1"1/2 femmina
- Attacchi: 1/2" x 1/2" femmina
3/8" x 1/2" femmina

ART. 4060

Codice	mis	attacchi	€	conf	pacco
4060 3438	3/4"	3/8"x1/2"	7,41	25	250
4060 3412	3/4"	1/2"x1/2"	7,41	25	250
4060 138	1"	3/8"x1/2"	8,18	25	250
4060 112	1"	1/2"x1/2"	8,18	25	250
4060 11438	1"1/4	3/8"x1/2"	10,77	20	200
4060 11412	1"1/4	1/2"x1/2"	10,77	20	200
4060 11238	1"1/2	3/8"x1/2"	13,21	1	-
4060 11212	1"1/2	1/2"x1/2"	13,21	1	-



Raccordo finale cromato per collettori con doppio attacco radiale.

- Misure: 3/4" - 1" - 1"1/4 - 1"1/2 maschio
- Attacchi: 1/2" x 1/2" femmina
3/8" x 1/2" femmina

ART. 4061

Codice	mis	attacchi	€	conf	pacco
4061 3438	3/4"	3/8"x1/2"	8,01	25	250
4061 3412	3/4"	1/2"x1/2"	8,01	25	250
4061 138	1"	3/8"x1/2"	9,64	25	250
4061 112	1"	1/2"x1/2"	9,64	25	250
4061 11438	1"1/4	3/8"x1/2"	12,66	20	200
4061 11412	1"1/4	1/2"x1/2"	12,66	20	200
4061 11238	1"1/2	3/8"x1/2"	15,50	1	-
4061 11212	1"1/2	1/2"x1/2"	15,50	1	-



Rubinetto di scarico caldaia cromato.

ART. 3439

Codice	mis	€	conf
3439 12	1/2"	11,45	10



Rubinetto di scarico caldaia giallo.

ART. 3447

Codice	mis	€	conf
3447 12	1/2"	9,91	10



Raccordo terminale diritto cromato per collettori componibili completo di guarnizione.

- Attacco: 3/4"-1" femmina
- Derivazioni: 1/4"-3/8"-1/2"- femmina
- Attacco: 1"1/4 femmina
- Derivazioni: 1/4"-3/8"-1/2" - 3/4" femmina



ART. 4000

Codice	mis	€	conf	pacco
4000 3414	3/4"x1/4"	3,23	30	300
4000 3438	3/4"x3/8"	3,23	30	300
4000 3412	3/4"x1/2"	3,23	30	300
4000 114	1"x1/4"	4,24	30	300
4000 138	1"x3/8"	4,24	30	300
4000 112	1"x1/2"	4,24	30	300
4000 11414	1"1/4x1/4"	4,69	25	250
4000 11438	1"1/4x3/8"	4,69	25	250
4000 11412	1"1/4x1/2"	4,69	25	250
4000 11434	1"1/4x3/4"	5,54	25	250

Raccordo terminale a squadra cromato per collettori componibili.

- Attacco: 3/4"-1"- 1"1/4 femmina
- Derivazioni: 1/4"-3/8"-1/2" femmina



ART. 4050

Codice	mis	€	conf	pacco
4050 3414	3/4"x1/4"	4,80	30	240
4050 3438	3/4"x3/8"	4,80	30	240
4050 3412	3/4"x1/2"	4,80	30	240
4050 114	1"x1/4"	6,01	30	180
4050 138	1"x3/8"	6,01	30	180
4050 112	1"x1/2"	6,01	30	180
4050 11438	1"1/4x3/8"	8,00	30	180
4050 11412	1"1/4x1/2"	8,00	30	180

Tappo cieco cromato completo di guarnizione.

- Corpo in ottone CW617N



ART. 4100

Codice	mis	€	conf	pacco
4100 12	1/2"	1,63	50	500
4100 34	3/4"	2,46	40	400
4100 1	1"	3,31	30	300
4100 114	1"1/4	4,17	30	300
4100 112	1"1/2	6,88	15	240
4100 2	2"	10,69	15	240

KIT completo per chiusura derivazioni collettori con calotta cromata. (Adattabile a tutte le derivazioni intercambiabili). Escluso derivazioni Ø 18.



ART. 4250

Codice	mis	€	conf	pacco
4250	24x19	2,37	50	400

Tappo maschio cromato per chiusura derivazioni collettori.



ART. 4125

Codice	mis	€	conf	pacco
4125 12	1/2"	1,33	30	-

Riduzione terminale cromata con tenuta O-Ring per collettori con attacco per valvola sfogo aria.

ART. 4200

Codice	mis	€	conf	pacco
4200 3414	3/4"x1/4"	3,05	25	250
4200 3438	3/4"x3/8"	3,05	25	250
4200 3412	3/4"x1/2"	3,31	25	250
4200 114	1"x1/4"	3,52	25	250
4200 138	1"x3/8"	3,52	25	250
4200 112	1"x1/2"	3,77	25	250
4200 134	1"x3/4"	6,07	25	250
4200 11412	1"1/4x1/2"	5,36	25	250
4200 11434	1"1/4x3/4"	6,50	25	250
4200 1141	1"1/4x1"	6,50	25	250
4200 1121	1"1/2x1"	9,36	10	100
4200 21	2"x1"	14,94	10	100

Tappo terminale cromato con tenuta O-Ring per collettori.

ART. 4150

Codice	mis	€	conf	pacco
4150 34	3/4"	2,81	25	250
4150 1	1"	3,30	25	250
4150 114	1"1/4	5,47	25	250
4150 112	1"1/2	8,92	10	100
4150 2	2"	14,19	10	100



Raccordo cromato con attacco intercambiabile per tubo rame, plastica e multistrato per collettori complanari e flangiati.



ART. 4300

Codice	mis	€	conf	pacco
4300 34	3/4"	3,88	25	200
4300 1	1"	4,43	25	200



Tappo di chiusura per collettori flangiati.



ART. 4310

Codice	mis	€	conf
4310 1	1"	4,43	30

Kit per tubi di materiale plastico adattabile a tutti i nostri articoli con attacco intercambiabile 24x19.

- adattatore per tubo plastica
- anello stringitubo in ottone
- calotta cromata filetto 24x19

ART. 6052

Codice	tubo	Ø esterno per spessore	€	conf pacco	
6052 95147	plastica	10,5x1,25	3,80	50	250
6052 48186	plastica	12x2,15	3,80	50	250
6052 4847	plastica	12x2	3,80	50	250
6052 48184	plastica	12x1,5	3,80	50	250
6052 481005	plastica	12x1,35	3,80	50	250
6052 9761005	plastica	12,7x1,7	3,80	50	250
6052 976186	plastica	12,7x2,4	3,80	50	250
6052 6563	plastica	14x1,5	3,80	50	250
6052 6545	plastica	14x2	3,80	50	250
6052 4645	plastica	15x2,5	3,80	50	250
6052 4663	plastica	15x2	3,80	50	250
6052 46173	plastica	15x1,7	3,80	50	250
6052 4661	plastica	15x1,5	3,80	50	250
6052 5863	plastica	16x2,5	3,80	50	250
6052 58173	plastica	16x2,2	3,80	50	250
6052 5861	plastica	16x2	3,80	50	250
6052 58262	plastica	16x1,8	3,80	50	250
6052 5864	plastica	16x1,5	3,80	50	250
6052 58180	plastica	16x2,7	3,80	50	250
6052 15061	plastica	16,8x2,4	3,80	50	250
6052 150829	plastica	17x2,25	3,80	50	250
6052 15043	plastica	17x2	3,80	50	250
6052 6043	plastica	17,8x2,4	3,80	50	250
6052 60180	plastica	17,8x3,6	3,80	50	250
6052 4443	plastica	18x2,5	3,80	50	250
6052 44221	plastica	18x2,2	3,80	50	250
6052 4468	plastica	18x2	3,80	50	250
6052 8043	plastica	20x3,5	3,80	50	250
6052 8068	plastica	20x3	3,80	50	250
6052 80185	plastica	20x2,8	3,80	50	250
6052 80222	plastica	20x2,3	3,80	50	250
6052 8069	plastica	20x2,15	3,80	50	250
6052 80214	plastica	20x2	3,80	50	250
6052 80261	plastica	20x1,9	3,80	50	250

Kit per tubi MULTISTRATO adattabile a tutti i nostri articoli con attacco intercambiabile 24x19.

- adattatore per tubo multistrato
- anello stringitubo in ottone
- calotta cromata filetto 24x19

ART. 6055

Codice	tubo	Ø esterno per spessore	€	conf pacco	
6055 902901	multistrato	11,6x1,5	4,09	50	250
6055 481156	multistrato	12x1,6	4,09	50	250
6055 48901	multistrato	12x1,8	4,09	50	250
6055 65193	multistrato	14x2	4,09	50	250
6055 46193	multistrato	15x2,5	4,09	50	250
6055 58190	multistrato	16x2	4,09	50	250
6055 58200	multistrato	16x2,25	4,09	50	250
6055 58278	multistrato	16,2x2,6	4,09	50	250
6055 150200	multistrato	16,8x2,5	4,09	50	250
6055 150810	multistrato	17x2	4,09	50	250
6055 44191	multistrato	18x2	4,09	50	250
6055 80204	multistrato	20x2	4,09	50	250
6055 80192	multistrato	20x2,25	4,09	50	250
6055 80201	multistrato	20x2,5	4,09	50	250
6055 80191	multistrato	20x2,9	4,09	50	250

KIT di tenuta in gomma a compressione per tubo rame.

- ranella guidatubo in ottone
- monocono in gomma
- anello stringitubo in ottone
- calotta cromata filetto 24x19

ART. 8427

Codice	tubo	mis	€	conf pacco	
8427 10	rame	Ø 10	2,19	100	500
8427 12	rame	Ø 12	2,19	100	500
8427 14	rame	Ø 14	2,19	100	500

KIT di tenuta in gomma a compressione per tubo rame.

- monocono in gomma
- anello stringitubo in ottone
- calotta cromata filetto 24x19

ART. 8429



Codice	tubo	mis	€	conf pacco	
8429 15	rame	Ø 15	2,07	100	500
8429 16	rame	Ø 16	2,07	100	500

COLLETTORI MULTIFAR CON VITONI DI BILANCIAMENTO

I **COLLETTORI MULTIFAR CON VITONI DI BILANCIAMENTO** consentono una rapida impostazione della portata desiderata nei vari circuiti, grazie alla numerazione presente sulla manopola.

Questo sistema permette di effettuare la regolazione senza l'utilizzo di particolari attrezzi, rendendola possibile anche in piccoli spazi. Il cappuccio antimanomissione consente di proteggere la manopola di regolazione da eventuali manomissioni della posizione del detentore. Il particolare profilo dell'asta di regolazione consente di ottenere una caratteristica della variazione di portata pressoché lineare.

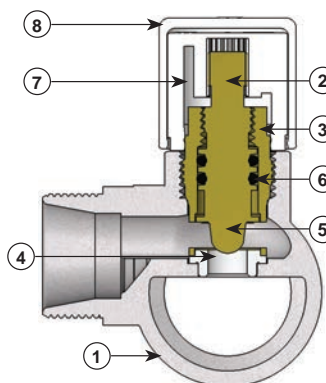
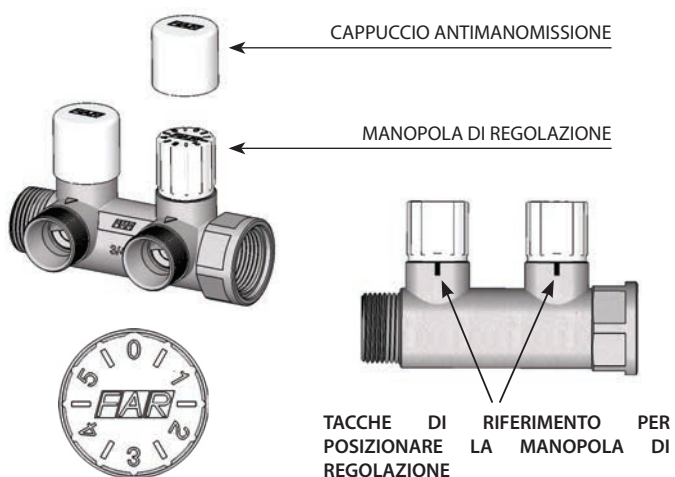
Il particolare sistema di regolazione e di assemblaggio del vitone di bilanciamento è soggetto a brevetto.

CARATTERISTICHE COSTRUTTIVE

1	Corpo: Ottone CB753S
2	Stelo: Ottone CW617N
3	Vitone: Ottone CW617N
4	Sede vitone: PTFE.
5	Otturatore: Ottone CW617N
6	O-Ring di tenuta: EPDM
7	Volantino di comando: ABS
8	Cappuccio antimanomissione: ABS

REGOLAZIONE

La regolazione avviene tramite l'apposita manopola su cui sono riportati i numeri di riferimento.

La corsa della maniglia è inferiore a 360° ed oscilla tra le posizioni 0, detentore completamente chiuso, e 5.5, detentore completamente aperto.

La posizione della manopola è facilmente individuabile grazie alle tacche di riferimento presenti sul collettore.

L'inserimento del cappuccio antimanomissione avviene semplicemente inserendolo a pressione sulla manopola. Il cappuccio di colore bianco ruota libero non facendo presa sulla manopola sottostante e quindi esclude la possibilità di intervento sulla regolazione.

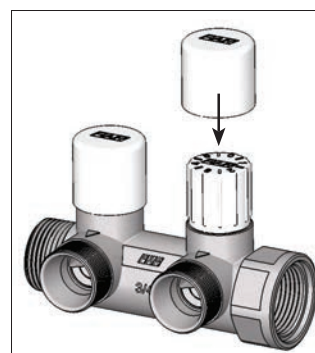
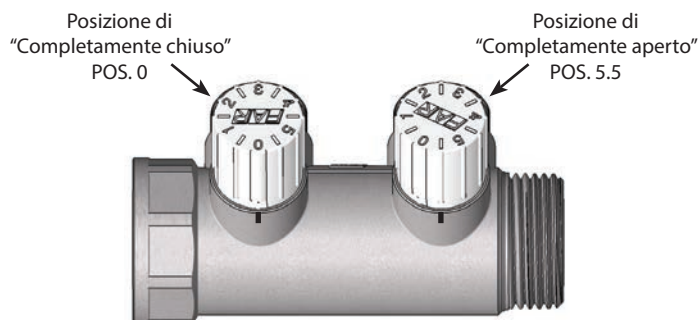

MULTIFAR - Collettore componibile cromato a 2 derivazioni per impianti sanitari o riscaldamento con arresti manuali. Ogni arresto è dotato di volantino con due dischetti serigrafati con cui è possibile identificare l'utenza collegata ad ogni singola derivazione.

- Corpo in ottone CB753S
- Attacchi intercambiabili per tubo rame, plastica e multistrato
- Attacchi laterali: 3/4" - 1" maschio-femmina
- Interasse derivazioni: 45mm

NB Coibentazione a Pag. 171



ART. 3825

Codice	mis	€	conf pacco	
3825 34	3/4"	24,73	1	25
3825 1	1"	28,42	1	25

MULTIFAR - Collettore componibile cromato a 3 derivazioni per impianti sanitari o riscaldamento con arresti manuali. Ogni arresto è dotato di volantino con due dischetti serigrafati con cui è possibile identificare l'utenza collegata ad ogni singola derivazione.

- Corpo in ottone CB753S
- Attacchi intercambiabili per tubo rame, plastica e multistrato
- Attacchi laterali: 3/4" - 1" maschio-femmina
- Interasse derivazioni: 45mm

NB Coibentazione a Pag. 171



ART. 3850

Codice	mis	€	conf pacco	
3850 34	3/4"	34,14	1	25
3850 1	1"	38,01	1	25

MULTIFAR - Collettore componibile cromato a 4 derivazioni per impianti sanitari o riscaldamento con arresti manuali. Ogni arresto è dotato di volantino con due dischetti serigrafati con cui è possibile identificare l'utenza collegata ad ogni singola derivazione.

- Corpo in ottone CB753S
- Attacchi intercambiabili per tubo rame, plastica e multistrato
- Attacchi laterali: 3/4" - 1" maschio-femmina
- Interasse derivazioni: 45mm

NB Coibentazione a Pag. 171



ART. 3856

Codice	mis	€	conf pacco	
3856 34	3/4"	44,75	1	25
3856 1	1"	50,29	1	25

MULTIFAR - Collettore cromato a 2 derivazioni per impianti sanitari o riscaldamento con arresti manuali. Ogni arresto è dotato di volantino con due dischetti serigrafati con cui è possibile identificare l'utenza collegata ad ogni singola derivazione.

- Corpo in ottone CB753S
- Attacchi intercambiabili per tubo rame, plastica e multistrato
- Attacco laterale: 3/4" femmina
- Interasse derivazioni: 45mm
- **DISPONIBILE FINO AD ESAURIMENTO SCORTE**



ART. 3826

Codice	mis	€	conf pacco	
3826 34	3/4"	24,73	1	25

MULTIFAR - Collettore cromato a 3 derivazioni per impianti sanitari o riscaldamento con arresti manuali. Ogni arresto è dotato di volantino con due dischetti serigrafati con cui è possibile identificare l'utenza collegata ad ogni singola derivazione.

- Corpo in ottone CB753S
- Attacchi intercambiabili per tubo rame, plastica e multistrato
- Attacco laterale: 3/4" femmina
- Interasse derivazioni: 45mm
- **DISPONIBILE FINO AD ESAURIMENTO SCORTE**



ART. 3851

Codice	mis	€	conf pacco	
3851 34	3/4"	34,14	1	25

MULTIFAR - Collettore componibile cromato per impianti sanitari o riscaldamento con detentori incorporati per bilanciamento circuiti.

- Corpo in ottone CB753S
- Volantino numerato con cappuccio antimanomissione
- Attacchi intercambiabili per tubo rame, plastica e multistrato
- Attacchi laterali: 3/4" - 1" maschio-femmina
- Interasse derivazioni: 45mm
- **Brevettato**

ART. 3878

Codice	derivaz.	mis	€	conf pacco	
3878 3402	2	3/4"	25,63	1	25
3878 3403	3	3/4"	35,52	1	25
3878 3404	4	3/4"	46,86	1	25
3878 102	2	1"	29,74	1	25
3878 103	3	1"	39,46	1	25
3878 104	4	1"	52,27	1	25

MULTIFAR - Collettore componibile cromato a 2 derivazioni per impianti sanitari o riscaldamento con detentori incorporati per bilanciamento circuiti.

- Corpo in ottone CB753S
- Attacchi intercambiabili per tubo rame, plastica e multistrato
- Attacchi laterali: 3/4" - 1" maschio-femmina
- Interasse derivazioni: 45mm

ART. 3875

Codice	mis	€	conf pacco	
3875 34	3/4"	23,78	1	25
3875 1	1"	27,47	1	25

MULTIFAR - Collettore componibile cromato a 3 derivazioni per impianti sanitari o riscaldamento con detentori incorporati per bilanciamento circuiti.

- Corpo in ottone CB753S
- Attacchi intercambiabili per tubo rame, plastica e multistrato
- Attacchi laterali: 3/4" - 1" maschio-femmina
- Interasse derivazioni: 45mm

ART. 3900

Codice	mis	€	conf pacco	
3900 34	3/4"	32,79	1	25
3900 1	1"	36,66	1	25

MULTIFAR - Collettore componibile cromato a 4 derivazioni per impianti sanitari o riscaldamento con detentori incorporati per bilanciamento circuiti.

- Corpo in ottone CB753S
- Attacchi intercambiabili per tubo rame, plastica e multistrato
- Attacchi laterali: 3/4" - 1" maschio-femmina
- Interasse derivazioni: 45mm

ART. 3906

Codice	mis	€	conf pacco	
3906 34	3/4"	42,92	1	25
3906 1	1"	48,46	1	25

MULTIFAR - Collettore cromato a 2 derivazioni per impianti sanitari o riscaldamento con detentori incorporati per bilanciamento circuiti.

- Corpo in ottone CB753S
- Attacchi intercambiabili per tubo rame, plastica e multistrato
- Attacco laterale: 3/4" femmina
- Interasse derivazioni: 45mm
- **DISPONIBILE FINO AD ESAURIMENTO SCORTE**

ART. 3876

Codice	mis	€	conf pacco	
3876 34	3/4"	23,78	1	25

MULTIFAR - Collettore cromato a 3 derivazioni per impianti sanitari o riscaldamento con detentori incorporati per bilanciamento circuiti.

- Corpo in ottone CB753S
- Attacchi intercambiabili per tubo rame, plastica e multistrato
- Attacco laterale: 3/4" femmina
- Interasse derivazioni: 45mm
- **DISPONIBILE FINO AD ESAURIMENTO SCORTE**

ART. 3901

Codice	mis	€	conf pacco	
3901 34	3/4"	32,79	1	25

MULTIFAR - Collettore componibile per impianti sanitari o riscaldamento con arresti manuali. Ogni arresto è dotato di volantino con due dischetti serigrafati con cui è possibile identificare l'utenza collegata ad ogni singola derivazione.

- Corpo in ottone CB770S
- Attacchi intercambiabili per tubo rame, plastica e multistrato
- Attacchi laterali: 3/4" - 1" maschio-femmina
- Interasse derivazioni: 45mm

NB Coibentazione a Pag. 171



ART. 3834 - 3835 - 3837

Codice	derivaz.	mis	€	conf	pacco
3834 34	2	3/4"	25,54	1	25
3834 1	2	1"	29,58	1	25
3835 34	3	3/4"	36,38	1	25
3835 1	3	1"	41,47	1	25
3837 34	4	3/4"	49,05	1	25
3837 1	4	1"	54,60	1	25

MULTIFAR - Collettore componibile per impianti sanitari o riscaldamento con arresti manuali. Ogni arresto è dotato di volantino con due dischetti serigrafati con cui è possibile identificare l'utenza collegata ad ogni singola derivazione.

- Corpo in ottone CB770S
- Attacchi intercambiabili filetto M33x1,5 per tubo plastica e multistrato ø 25-26
- Attacchi laterali: 1"1/4 maschio-femmina
- Interasse derivazioni: 70mm

NB Coibentazione a Pag. 171



Kit per tubi MULTISTRATO per collettore MULTIFAR Art. 3827 completo di:

- adattatore per tubo multistrato
- anello stringitubo in ottone
- calotta gialla filetto M33x1,5

ART. 3827

Codice	derivaz.	mis	€	conf
3827 11402	2	1"1/4	70,72	1
3827 11403	3	1"1/4	100,65	1
3827 11404	4	1"1/4	143,21	1
3827 11405	5	1"1/4	173,89	1
3827 11406	6	1"1/4	203,96	1
3827 11407	7	1"1/4	246,68	1
3827 11408	8	1"1/4	276,75	1
3827 11409	9	1"1/4	307,03	1
3827 11410	10	1"1/4	349,58	1



ART. 6056

Codice	tubo	Ø esterno per spessore	€	conf	pacco
6056 263274	multistrato	20x2	7,79	25	250
6056 263264	multistrato	20x2,25	7,79	25	250
6056 263265	multistrato	20x2,5	7,79	25	250
6056 219218	multistrato	25x2,5	7,79	25	250
6056 220218	multistrato	26x3	7,79	25	250

Riduzione gialla filetto M33x1,5 per collettori componibili MULTIFAR Art. 3827. Le versioni Ø 18-22 sono complete di kit di tenuta



ART. 8851

Codice	da mis.	a mis.	€	conf
8851 30	25-26	24x19	5,67	25
8851 G1830	25-26	24x19 Ø 18	7,63	25
8851 G2230	25-26	Ø 22	8,98	25

Riduzione filetto M33x1,5 - 3/4" per collettori componibili MULTIFAR Art. 3827.



ART. 8791

Codice	mis	€	conf
8791 34	3/4"	5,70	1

Tappo cieco filetto M33x1,5 per collettori componibili MULTIFAR Art. 3827.



ART. 4101

Codice	mis	€	conf
4101 126	25-26	5,45	1

"START" (MODULO PRINCIPALE)

Collettore componibile FLANGIATO multiuso per circuito idrico e di riscaldamento con regolazione manuale.

Completo di tappo, volantino, disco a doppia facciata colorato BLU - ROSSO e disco con riferimenti numerici per collegamento contatore idrico.

- Corpo in ottone CB770S
- INGRESSO - 1"1/4 femmina
- DERIVAZIONE - 1/2" femmina
- INGRESSO: 1"1/2 femmina
- DERIVAZIONE: 1/2" - 3/4" femmina
- INGRESSO: 2" femmina
- DERIVAZIONE: 1" femmina

ART. 3874

Codice	derivaz.	mis	€	conf
3874 11412	1/2"	1"1/4	57,56	1
3874 11212	1/2"	1"1/2	72,81	1
3874 11234	3/4"	1"1/2	72,81	1
3874 21	1"	2"	108,93	1

"START" (MODULO DI GIUNZIONE INT. 100mm)

Collettore componibile FLANGIATO multiuso per circuito idrico e di riscaldamento con regolazione manuale.

Completo di volantino, disco a doppia facciata colorato BLU - ROSSO e disco con riferimenti numerici per collegamento contatore idrico.

- Corpo in ottone CB770S
- INGRESSO - 1"1/4 femmina
- DERIVAZIONE - 1/2" femmina
- INGRESSO: 1"1/2 femmina
- DERIVAZIONE: 1/2" - 3/4" femmina
- INGRESSO: 2" femmina
- DERIVAZIONE: 1" femmina

ART. 3874

Codice	derivaz.	interasse	mis	€	conf
3874 11412100	1/2"	100 mm	1"1/4	58,88	1
3874 11212100	1/2"	100 mm	1"1/2	72,95	1
3874 11234100	3/4"	100 mm	1"1/2	72,95	1
3874 21100	1"	100 mm	2"	97,49	1

"START" (MODULO DI GIUNZIONE INT. 200mm)

Collettore componibile FLANGIATO multiuso per circuito idrico e di riscaldamento con regolazione manuale.

Completo di volantino, disco a doppia facciata colorato BLU - ROSSO e disco con riferimenti numerici per collegamento contatore idrico.

- Corpo in ottone CB770S
- INGRESSO - 1"1/4 femmina
- DERIVAZIONE - 1/2" femmina
- INGRESSO: 1"1/2 femmina
- DERIVAZIONE: 1/2" - 3/4" femmina
- INGRESSO: 2" femmina
- DERIVAZIONE: 1" femmina

ART. 3874

Codice	derivaz.	interasse	mis	€	conf
3874 11412200	1/2"	200 mm	1"1/4	78,82	1
3874 11212200	1/2"	200 mm	1"1/2	95,77	1
3874 11234200	3/4"	200 mm	1"1/2	95,77	1
3874 21200	1"	200 mm	2"	118,81	1

Prolunga FLANGIATA per collettori START.

- Corpo in ottone CB770S
- Interassi tra gli attacchi multipli di 100mm



ART. 3877

Codice	interasse	mis	€	conf
3877 114	100 mm	1"1/4	49,74	1
3877 112	100 mm	1"1/2	56,73	1
3877 2	100 mm	2"	72,09	1

Raccordo intermedio in ottone cromato.

- Misura: 2" maschio-femmina
- Attacchi: 1/2" - 3/8" - 1/2"



ART. 3452

Codice	mis	€	conf
3452 2	2"	37,93	1

Staffa in metallo completa di supporti a collare per collettori multiuso 'START' e collettori INTERASSE 100mm.



ART. 7470

Codice	mis	€	conf
7470 114	1"1/4	13,44	2
7470 112	1"1/2	13,96	2
7470 2	2"	14,82	2

Kit composto da Nr. 2 supporti a collare per collettori multiuso 'START' e collettori INTERASSE 100mm predisposti per l'aggancio su staffa in metallo Art. 7485.



ART. 7495

Codice	mis	€	conf
7495 114	1"1/4	9,37	10
7495 112	1"1/2	10,02	7
7495 2	2"	10,96	7

Tappo terminale cromato per collettori multiuso START.

- Completo di tenuta O-Ring



ART. 4150

Codice	mis	€	conf
4150 114	1"1/4	5,47	25
4150 112	1"1/2	8,92	10
4150 2	2"	14,19	10

Riduzione terminale cromata per collettori multiuso START.

- Completa di tenuta O-Ring



ART. 4200

Codice	mis	€	conf
4200 11412	1"1/4x1/2"	5,36	25
4200 11434	1"1/4x3/4"	6,50	25
4200 1141	1"1/4x1"	6,50	25
4200 1121	1"1/2x1"	9,36	10
4200 21	2"x1"	14,94	10

Tappo di chiusura FLANGIATO cromato per collettori multiuso START.

- Completo di tenuta O-Ring e viti



ART. 4310

Codice	mis	€	conf
4310 114	1"1/4	6,88	25
4310 112	1"1/2	8,81	10
4310 2	2"	11,24	10

Collettore componibile giallo a 1 derivazione.

- Corpo in Ottone CB770S
- Per collettori interasse 100mm
- Ingresso: 1" maschio-femmina
- Derivazione: 1/2" femmina

ART. 3610

Codice	derivaz.	mis	€	conf
3610 112	1/2"	1"	15,25	5

Collettore componibile giallo a 2 derivazioni.

- Corpo in Ottone CB770S
- Per collettori interasse 100mm
- Ingresso: 1" - 1"1/4 - 1"1/2 - 2" maschio-femmina
- Derivazioni: 1/2" - 3/4" - 1" femmina
- Interasse derivazioni: 100mm

ART. 3611

Codice	derivaz.	mis	€	conf
3611 112	1/2"	1"	26,16	5
3611 11412	1/2"	1"1/4	40,32	3
3611 11434	3/4"	1"1/4	40,32	3
3611 11234	3/4"	1"1/2	50,40	1
3611 1121	1"	1"1/2	50,40	1
3611 234	3/4"	2"	69,20	1
3611 21	1"	2"	69,20	1

Collettore componibile giallo a 3 derivazioni.

- Corpo in Ottone CB770S
- Ingresso: 1" - 1"1/4 - 1"1/2 - 2" maschio-femmina
- Derivazioni: 1/2" - 3/4" - 1" femmina
- Interasse derivazioni: 100mm

ART. 3612

Codice	derivaz.	mis	€	conf
3612 112	1/2"	1"	38,17	4
3612 11412	1/2"	1"1/4	57,22	3
3612 11434	3/4"	1"1/4	57,22	2
3612 11234	3/4"	1"1/2	74,57	1
3612 1121	1"	1"1/2	74,57	1
3612 234	3/4"	2"	99,56	1
3612 21	1"	2"	99,56	1

Collettore componibile giallo a 3 derivazioni.

- Corpo in Ottone CB770S
- Ingresso: 3/4" femmina
- Derivazioni: 1/2" femmina
- Interasse derivazioni: 100mm

ART. 3614

Codice	derivaz.	mis	€	conf
3614 3412	1/2"	3/4"	28,26	6

Collettore componibile giallo a 1 derivazione.

- Corpo in Ottone CB770S
- Per collettori interasse 100mm
- Ingresso: 1" maschio-femmina
- Derivazione: 3/4" maschio

ART. 3615

Codice	derivaz.	mis	€	conf
3615 134	3/4"	1"	15,37	5

Collettore componibile giallo a 2 derivazioni.

- Corpo in Ottone CB770S
- Ingresso: 1" - 1"1/4 - 1"1/2 - 2" maschio-femmina
- Derivazioni: 1/2" - 3/4" - 1" maschio
- Interasse derivazioni: 100mm

ART. 3616

Codice	derivaz.	mis	€	conf
3616 112	1/2"	1"	26,16	5
3616 134	3/4"	1"	26,16	5
3616 11434	3/4"	1"1/4	40,32	3
3616 1141	1"	1"1/4	40,32	3
3616 1121	1"	1"1/2	50,40	1
3616 21	1"	2"	69,20	1

Collettore componibile giallo a 3 derivazioni.

- Corpo in Ottone CB770S
- Ingresso: 1" - 1"1/4 - 1"1/2 - 2" maschio-femmina
- Derivazioni: 1/2" - 3/4" - 1" maschio
- Interasse derivazioni: 100mm

ART. 3617

Codice	derivaz.	mis	€	conf
3617 112	1/2"	1"	38,17	4
3617 134	3/4"	1"	38,17	4
3617 11434	3/4"	1"1/4	57,22	2
3617 1141	1"	1"1/4	57,22	2
3617 1121	1"	1"1/2	74,57	1
3617 21	1"	2"	99,56	1

Collettore componibile giallo a 2 derivazioni per collettori interasse 100mm

- Corpo in Ottone CB770S
- Ingresso: 1"1/2 maschio-femmina
- Derivazioni: 1/2" - 3/4" femmina

**ART. 3618**

Codice	derivaz.	mis	€	conf	pacco
3618 11212	1/2"	1"1/2	30,38	1	18
3618 11234	3/4"	1"1/2	30,38	1	18

Collettore componibile giallo a 4 derivazioni.

- Corpo in Ottone CB770S
- Ingresso: 1"1/2 maschio-femmina
- Derivazioni: 1/2" - 3/4" femmina
- Interasse derivazioni: 100mm

**ART. 3619**

Codice	derivaz.	mis	€	conf	pacco
3619 11212	1/2"	1"1/2	51,49	1	10
3619 11234	3/4"	1"1/2	51,49	1	10

Collettore componibile giallo a 6 derivazioni.

- Corpo in Ottone CB770S
- Ingresso: 1"1/2 maschio-femmina
- Derivazioni: 1/2" - 3/4" femmina
- Interasse derivazioni: 100mm

**ART. 3620**

Codice	derivaz.	mis	€	conf	pacco
3620 11212	1/2"	1"1/2	71,87	1	10
3620 11234	3/4"	1"1/2	71,87	1	10

Raccordo terminale giallo per collettori componibili.

- Corpo in Ottone CW602N
- Tenuta O-Ring

**ART. 4149**

Codice	mis	€	conf	pacco
4149 1	1"	3,05	25	250
4149 114	1"1/4	5,71	25	250
4149 112	1"1/2	9,05	10	160
4149 2	2"	11,84	10	100

Riduzione terminale gialla per collettori componibili.

- Corpo in Ottone CW602N
- Tenuta O-Ring

**ART. 4199**

Codice	mis	€	conf	pacco
4199 138	1"x3/8"	3,16	25	250
4199 112	1"x1/2"	3,47	25	250
4199 134	1"x3/4"	5,68	25	400
4199 11412	1"1/4x1/2"	6,82	25	400
4199 11434	1"1/4x3/4"	6,82	25	400
4199 1141	1"1/4x1"	6,82	25	400
4199 1121	1"1/2x1"	9,44	10	160
4199 21	2"x1"	12,30	10	100

Tappo cieco giallo .

- Corpo in Ottone CW602N
- Completo di guarnizione

**ART. 4099**

Codice	mis	€	conf	pacco
4099 1	1"	3,52	30	300
4099 114	1"1/4	4,49	30	300
4099 112	1"1/2	7,45	15	240
4099 2	2"	11,09	10	160

Raccordo giallo per collettori componibili.

- Corpo in Ottone
- Attacchi intercambiabili per tubo rame, plastica e multistrato
- Tenuta O-Ring

**ART. 4299**

Codice	mis	€	conf	pacco
4299 34	3/4"	3,88	25	200
4299 1	1"	4,43	25	200



Raccordo giallo per collettori componibili.

- Corpo in Ottone
- Adattatore per tubo multistrato Ø 25- 26

**ART. 4301**

Codice	mis	Ø tubo	€	conf	pacco
4301 1219218	1"	25	13,43	10	100
4301 1220218	1"	26	13,43	10	100

Collettore cromato.

- Corpo in Ottone CB753S
- Attacchi intercambiabili per tubo rame, plastica e multistrato
- Attacco laterale: 3/4" - 1" femmina
- Interasse derivazioni: 36mm

ART. 3000-3050-3100

Codice	derivaz	mis	€	conf pacco	
3000 34	2	3/4"	9,21	14	140
3000 1	2	1"	10,74	12	120
3050 34	3	3/4"	12,72	10	100
3050 1	3	1"	14,15	8	80
3100 34	4	3/4"	15,75	8	80
3100 1	4	1"	19,35	6	60

Collettore componibile cromato

- Corpo in Ottone CB753S
- Attacchi intercambiabili per tubo rame, plastica e multistrato
- Attacchi laterali: 3/4" - 1" maschio-femmina
- Interasse derivazioni: 36mm

ART. 3300-3350-3400

Codice	derivaz	mis	€	conf pacco	
3300 34	2	3/4"	10,16	12	120
3300 1	2	1"	11,97	10	100
3350 34	3	3/4"	14,16	9	90
3350 1	3	1"	16,09	7	70
3400 34	4	3/4"	17,55	8	80
3400 1	4	1"	19,31	6	60

Collettore componibile cromato.

- Corpo in Ottone CB753S
- Attacchi intercambiabili per tubo rame, plastica e multistrato
- Attacchi laterali: 3/4"-1"-1"1/4 maschio-femmina
- Interasse derivazioni: 50mm

ART. 3401-3402-3403

Codice	derivaz	mis	€	conf pacco	
3401 34	2	3/4"	11,87	12	120
3401 1	2	1"	13,73	8	80
3401 114	2	1"1/4	19,59	8	80
3402 34	3	3/4"	16,27	8	80
3402 1	3	1"	18,68	6	60
3402 114	3	1"1/4	27,98	6	60
3403 34	4	3/4"	20,82	6	80
3403 1	4	1"	24,11	4	60
3403 114	4	1"1/4	34,21	4	60

Prolunga diritta cromata.

- Attacco intercambiabile per tubo rame, plastica e multistrato
- Ogiva di tenuta con doppio O-Ring
- Utilizzabile solo su attacchi FAR 24x19 maschio da Ø16mm



ART. 8850

Codice	lung/mm	€	conf pacco	
8850 30	30	4,09	25	250
8850 35	35	4,09	25	250
8850 40	40	4,09	25	250

Prolunga diritta cromata che permette di passare da un filetto FAR 24x19 maschio ad un attacco per tubo rame Ø 18.

- Ogiva di tenuta con doppio O-Ring
- Utilizzabile solo su attacchi FAR 24x19 maschio da Ø16mm

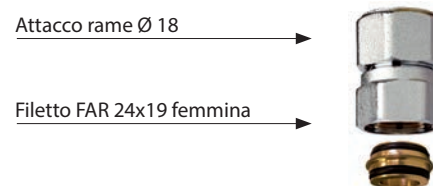

ART. 8850

Codice	mis	lung/mm	€	conf pacco	
8850 G1830	24x19 - Ø18	30	7,69	25	250
8850 G1835	24x19 - Ø18	35	7,69	25	250
8850 G1840	24x19 - Ø18	40	7,69	25	250

Prolunga diritta cromata che permette di passare da un filetto FAR 24x19 maschio ad un attacco per tubo rame Ø 20-22.

- Ogiva di tenuta con doppio O-Ring
- Utilizzabile solo su attacchi FAR 24x19 maschio da Ø16mm



ART. 8850

Codice	mis	lung/mm	€	conf pacco	
8850 G2030	24x19 - Ø 20	30	9,63	25	250
8850 G2230	24x19 - Ø 22	30	9,63	25	250

Prolunga diritta cromata che permette di passare da un filetto FAR 24x19 maschio ad un attacco per tubo multistrato Ø 25-26.

- Adattatore multistrato Ø25-26
- Ogiva di tenuta con doppio O-Ring
- Utilizzabile solo su attacchi FAR 24x19 maschio da Ø16mm

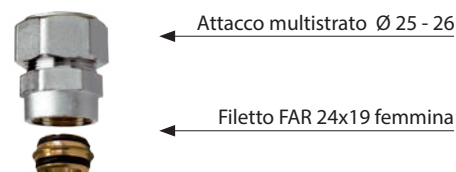

ART. 8854

Codice	mis	lung/mm	€	conf pacco	
8854 25	24x19 - Ø 25x2,5	30	14,33	10	250
8854 26	24x19 - Ø 26x3	30	14,33	10	250

Riduzione cromata che permette di passare da un filetto FAR 24x19 maschio ad un filetto 1/2" - 3/4" maschio.

- Ogiva di tenuta con doppio O-Ring
- Utilizzabile solo su attacchi FAR 24x19 maschio da Ø16mm

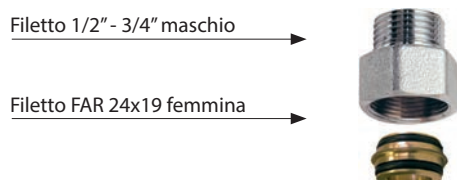

ART. 8865

Codice	mis	lung/mm	€	conf pacco	
8865 3012	24x19 - 1/2" Testa Piana	30	4,05	25	250
8865 3034	24x19 - 3/4" Testa Piana	30	4,05	25	250
8865 3034EU	24x19 - 3/4" Eurokonus	30	4,05	25	250

Riduzione cromata che permette di passare da un filetto FAR 24x19 maschio ad un filetto 1/2" femmina.

- Ogiva di tenuta con doppio O-Ring
- Utilizzabile solo su attacchi FAR 24x19 maschio da Ø16mm

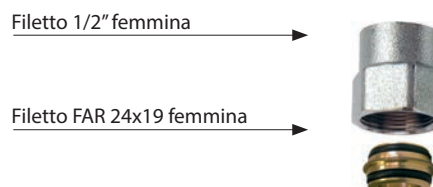

ART. 8870

Codice	mis	lung/mm	€	conf pacco	
8870 30	24x19 - 1/2"	30	4,05	25	250

Guscio di protezione anticondensa in PE espanso termoformato per collettori MULTIFAR mis. 3/4" - 1" interasse 45mm.
(Art. 3821-3822-3824-3825-3834-3835-3837-3850-3856)

ART. 9306

Codice	derivaz.	mis	€	conf
9306 3402	2	3/4"	15,92	1
9306 3403	3	3/4"	18,04	1
9306 3404	4	3/4"	21,36	1
9306 102	2	1"	18,34	1
9306 103	3	1"	19,24	1
9306 104	4	1"	20,83	1

Guscio di protezione anticondensa in PE espanso termoformato per collettori MULTIFAR mis. 1"1/4 interasse 70mm.
(Art. 3827)

ART. 9307

Codice	derivaz.	mis	€	conf
9307 11402	2	1"1/4	24,30	1
9307 11403	3	1"1/4	24,99	1

Guscio di protezione anticondensa in PE espanso termoformato per collettori mis. 1" - 1"1/4 interasse 50mm.
(Art. 3401-3402-3403-3600-3650-3700-3625-3675-3725)

ART. 9303

Codice	derivaz.	mis	€	conf
9303 102	2	1"	20,13	1
9303 103	3	1"	21,03	1
9303 104	4	1"	22,63	1
9303 11402	2	1"1/4	22,51	1
9303 11403	3	1"1/4	23,20	1
9303 11404	4	1"1/4	24,20	1

Guscio di protezione anticondensa in PE espanso termoformato per collettori mis. 1"1/4 - 1"1/2 - 2" interasse 100mm.
(Art. 3611-3612-3616-3617)

ART. 9304

Codice	derivaz.	mis	€	conf
9304 11402	2	1"1/4	24,20	1
9304 11403	3	1"1/4	27,32	1
9304 11202	2	1"1/2	24,31	1
9304 11203	3	1"1/2	27,45	1
9304 202	2	2"	24,31	1
9304 203	3	2"	27,45	1

Guscio di protezione anticondensa in PE espanso termoformato per collettori mis. 1" interasse 36mm.
(Art.3000-3050-3100-3300-3350-3400-3150-3200-3250-3175-3225-3275-3450-3500-3550-3475-3525-3575).

ART. 9305

Codice	derivaz.	mis	€	conf
9305 102	2	1"	18,79	1
9305 103	3	1"	19,55	1
9305 104	4	1"	20,33	1

Collettore complanare componibile cromato.

Ogni collettore è corredato di vite di serraggio M8 e O-Ring per l'accoppiamento.

- Corpo in Ottone CW617N
- Attacchi intercambiabili per tubo rame, plastica e multistrato



ART. 3750

Codice	derivaz.	mis	€	conf	pacco
3750 34	2+2	3/4"	31,87	1	20
3750 1	2+2	1"	37,33	1	20

Collettore complanare destro cromato componibile con valvole di arresto. Ogni collettore è corredato di vite di serraggio M8 e O-Ring per l'accoppiamento.

- Corpo in Ottone CW617N
- Attacchi intercambiabili per tubo rame, plastica e multistrato



ART. 3753

Codice	derivaz.	mis	€	conf
3753 34	2	3/4"	34,91	1

Collettore complanare sinistro giallo componibile con valvole di arresto. Ogni collettore è corredato di vite di serraggio M8 e O-Ring per l'accoppiamento.

- Corpo in Ottone CW617N
- Attacchi intercambiabili per tubo rame, plastica e multistrato



ART. 3752

Codice	derivaz.	mis	€	conf
3752 34	2	3/4"	34,28	1

Collettore complanare cromato PREMONTATO.

- Corpo in Ottone CW617N
- Attacchi intercambiabili per tubo rame, plastica e multistrato



ART. 3751

Codice	derivaz.	mis	€	conf
3751 3404	4+4	3/4"	72,90	1
3751 3406	6+6	3/4"	109,98	1
3751 3408	8+8	3/4"	147,25	1
3751 3410	10+10	3/4"	184,42	1
3751 104	4+4	1"	81,62	1
3751 106	6+6	1"	123,04	1
3751 108	8+8	1"	164,64	1
3751 110	10+10	1"	206,10	1

Collettore complanare PREMONTATO con valvole di arresto.

- Corpo in Ottone CW617N
- Attacchi intercambiabili per tubo rame, plastica e multistrato



ART. 3754

Codice	derivaz.	mis	€	conf
3754 3404	4	3/4"	70,00	1
3754 3406	6	3/4"	106,58	1
3754 3408	8	3/4"	141,48	1
3754 3410	10	3/4"	177,01	1
3754 3412	12	3/4"	212,01	1

Raccordo terminale diritto cromato per collettori componibili completo di guarnizione.

- Corpo in ottone CW617N
- Attacco: 3/4"-1" femmina
- Derivazioni: 1/4"-3/8"-1/2" femmina
- Attacco: 1"1/4 femmina
- Derivazioni: 1/4"-3/8"-1/2"-3/4" femmina

ART. 4000

Codice	mis	€	conf	pacco
4000 3414	3/4"x1/4"	3,23	30	300
4000 3438	3/4"x3/8"	3,23	30	300
4000 3412	3/4"x1/2"	3,23	30	300
4000 114	1"x1/4"	4,24	30	300
4000 138	1"x3/8"	4,24	30	300
4000 112	1"x1/2"	4,24	30	300
4000 11414	1"1/4x1/4"	4,69	25	250
4000 11438	1"1/4x3/8"	4,69	25	250
4000 11412	1"1/4x1/2"	4,69	25	250
4000 11434	1"1/4x3/4"	5,54	25	250

Raccordo terminale a squadra cromato per collettori componibili.

- Corpo in ottone CW617N
- Attacco: 3/4"-1"-1"1/4 femmina
- Derivazioni: 1/4"-3/8"-1/2" femmina

ART. 4050

Codice	mis	€	conf	pacco
4050 3414	3/4"x1/4"	4,80	30	240
4050 3438	3/4"x3/8"	4,80	30	240
4050 3412	3/4"x1/2"	4,80	30	240
4050 114	1"x1/4"	6,01	30	180
4050 138	1"x3/8"	6,01	30	180
4050 112	1"x1/2"	6,01	30	180
4050 11438	1"1/4x3/8"	8,00	30	180
4050 11412	1"1/4x1/2"	8,00	30	180

Tappo cieco cromato completo di guarnizione.

- Corpo in ottone CW617N

ART. 4100

Codice	mis	€	conf	pacco
4100 12	1/2"	1,63	50	500
4100 34	3/4"	2,46	40	400
4100 1	1"	3,31	30	300
4100 114	1"1/4	4,17	30	300
4100 112	1"1/2	6,88	15	240
4100 2	2"	10,69	15	240

KIT completo per chiusura derivazioni collettori con calotta cromata. (Adattabile a tutte le derivazioni intercambiabili). Escluso derivazioni Ø 18.

ART. 4250

Codice	mis	€	conf	pacco
4250	24x19	2,37	50	400

Tappo maschio cromato per chiusura derivazioni collettori.

- Corpo in ottone CW617N

ART. 4125

Codice	mis	€	conf	pacco
4125 12	1/2"	1,33	30	-

Riduzione terminale cromata con tenuta O-Ring per collettori con attacco per valvola sfogo aria.

- Corpo in ottone CW617N

ART. 4200

Codice	mis	€	conf	pacco
4200 3414	3/4"x1/4"	3,05	25	250
4200 3438	3/4"x3/8"	3,05	25	250
4200 3412	3/4"x1/2"	3,31	25	250
4200 114	1"x1/4"	3,52	25	250
4200 138	1"x3/8"	3,52	25	250
4200 112	1"x1/2"	3,77	25	250
4200 134	1"x3/4"	6,07	25	250
4200 11412	1"1/4x1/2"	5,36	25	250
4200 11434	1"1/4x3/4"	6,50	25	250
4200 1141	1"1/4x1"	6,50	25	250
4200 1121	1"1/2x1"	9,36	10	100
4200 21	2"x1"	14,94	10	100

Tappo terminale cromato con tenuta O-Ring per collettori.

- Corpo in ottone CW617N

ART. 4150

Codice	mis	€	conf	pacco
4150 34	3/4"	2,81	25	250
4150 1	1"	3,30	25	250
4150 114	1"1/4	5,47	25	250
4150 112	1"1/2	8,92	10	100
4150 2	2"	14,19	10	100



Raccordo cromato con attacco intercambiabile per tubo rame, plastica e multistrato per collettori complanari e flangiati.

- Corpo in ottone CW617N

ART. 4300

Codice	mis	€	conf	pacco
4300 34	3/4"	3,88	25	200
4300 1	1"	4,43	25	200



Tappo di chiusura per collettori flangiati.

- Corpo in ottone CW617N

ART. 4310

Codice	mis	€	conf
4310 1	1"	4,43	30

Kit per tubi di materiale plastico adattabile a tutti i nostri articoli con attacco intercambiabile 24x19.

Completo di :

- adattatore per tubo plastica
- anello stringitubo in ottone
- calotta cromata filetto 24x19



ART. 6052

Codice	tubo	Ø esterno per spessore	€	conf pacco	
6052 95147	plastica	10,5x1,25	3,80	50	250
6052 48186	plastica	12x2,15	3,80	50	250
6052 4847	plastica	12x2	3,80	50	250
6052 48184	plastica	12x1,5	3,80	50	250
6052 481005	plastica	12x1,35	3,80	50	250
6052 9761005	plastica	12,7x1,7	3,80	50	250
6052 976186	plastica	12,7x2,4	3,80	50	250
6052 6563	plastica	14x1,5	3,80	50	250
6052 6545	plastica	14x2	3,80	50	250
6052 4645	plastica	15x2,5	3,80	50	250
6052 4663	plastica	15x2	3,80	50	250
6052 46173	plastica	15x1,7	3,80	50	250
6052 4661	plastica	15x1,5	3,80	50	250
6052 5863	plastica	16x2,5	3,80	50	250
6052 58173	plastica	16x2,2	3,80	50	250
6052 5861	plastica	16x2	3,80	50	250
6052 58262	plastica	16x1,8	3,80	50	250
6052 5864	plastica	16x1,5	3,80	50	250
6052 58180	plastica	16x2,7	3,80	50	250
6052 15061	plastica	16,8x2,4	3,80	50	250
6052 150829	plastica	17x2,25	3,80	50	250
6052 15043	plastica	17x2	3,80	50	250
6052 6043	plastica	17,8x2,4	3,80	50	250
6052 60180	plastica	17,8x3,6	3,80	50	250
6052 4443	plastica	18x2,5	3,80	50	250
6052 44221	plastica	18x2,2	3,80	50	250
6052 4468	plastica	18x2	3,80	50	250
6052 8043	plastica	20x3,5	3,80	50	250
6052 8068	plastica	20x3	3,80	50	250
6052 80185	plastica	20x2,8	3,80	50	250
6052 80222	plastica	20x2,3	3,80	50	250
6052 8069	plastica	20x2,15	3,80	50	250
6052 80214	plastica	20x2	3,80	50	250
6052 80261	plastica	20x1,9	3,80	50	250

KIT di tenuta in gomma a compressione per tubo rame.

Completo di:

- monocono in gomma
- anello stringitubo in ottone
- calotta cromata filetto 24x19



ART. 8429

Codice	tubo	mis	€	conf pacco	
8429 15	rame	Ø 15	2,07	100	500
8429 16	rame	Ø 16	2,07	100	500

Kit per tubi MULTISTRATO adattabile a tutti i nostri articoli con attacco intercambiabile 24x19.

Completo di :

- adattatore per tubo multistrato
- anello stringitubo in ottone
- calotta cromata filetto 24x19



ART. 6055

Codice	tubo	Ø esterno per spessore	€	conf pacco	
6055 902901	multistrato	11,6x1,5	4,09	50	250
6055 48901	multistrato	12x1,8	4,09	50	250
6055 65193	multistrato	14x2	4,09	50	250
6055 46193	multistrato	15x2,5	4,09	50	250
6055 58190	multistrato	16x2	4,09	50	250
6055 58200	multistrato	16x2,25	4,09	50	250
6055 58278	multistrato	16,2x2,6	4,09	50	250
6055 150200	multistrato	16,8x2,5	4,09	50	250
6055 150810	multistrato	17x2	4,09	50	250
6055 44191	multistrato	18x2	4,09	50	250
6055 80204	multistrato	20x2	4,09	50	250
6055 80192	multistrato	20x2,25	4,09	50	250
6055 80201	multistrato	20x2,5	4,09	50	250
6055 80191	multistrato	20x2,9	4,09	50	250

Kit per tubi MULTISTRATO per collettore MULTIFAR Art. 3827.

Completo di :

- adattatore per tubo multistrato
- anello stringitubo in ottone
- calotta gialla filetto M33x1,5



ART. 6056

Codice	tubo	Ø esterno per spessore	€	conf pacco	
6056 263274	multistrato	20x2	7,79	25	250
6056 263264	multistrato	20x2,25	7,79	25	250
6056 263265	multistrato	20x2,5	7,79	25	250
6056 219218	multistrato	25x2,5	7,79	25	250
6056 220218	multistrato	26x3	7,79	25	250

KIT di tenuta in gomma a compressione per tubo rame.

Completo di:

- ranella guidatubo in ottone
- monocono in gomma
- anello stringitubo in ottone
- calotta cromata filetto 24x19



ART. 8427

Codice	tubo	mis	€	conf pacco	
8427 10	rame	Ø 10	2,19	100	500
8427 12	rame	Ø 12	2,19	100	500
8427 14	rame	Ø 14	2,19	100	500

Codice	Descrizione	mis	tenuta	€	conf	pacco
3825 34G18	COLLETTORE 2 VIE "MULTIFAR" CON VALVOLE INCORPORATE INGRESSO MASCHIO-FEMMINA	3/4"x18	Gomma	30,16	1	25
3825 1G18	COLLETTORE 2 VIE "MULTIFAR" CON VALVOLE INCORPORATE INGRESSO MASCHIO-FEMMINA	1"x18	Gomma	34,02	1	25
3850 34G18	COLLETTORE 3 VIE "MULTIFAR" CON VALVOLE INCORPORATE INGRESSO MASCHIO-FEMMINA	3/4"x18	Gomma	42,14	1	25
3850 1G18	COLLETTORE 3 VIE "MULTIFAR" CON VALVOLE INCORPORATE INGRESSO MASCHIO-FEMMINA	1"x18	Gomma	46,17	1	25
3856 34G18	COLLETTORE 4 VIE "MULTIFAR" CON VALVOLE INCORPORATE INGRESSO MASCHIO-FEMMINA	3/4"x18	Gomma	55,36	1	25
3856 1G18	COLLETTORE 4 VIE "MULTIFAR" CON VALVOLE INCORPORATE INGRESSO MASCHIO-FEMMINA	1"x18	Gomma	61,19	1	25
3875 34G18	COLLETTORE 2 VIE "MULTIFAR" CON DETENTORI INCORPORATI INGRESSO MASCHIO-FEMMINA	3/4"x18	Gomma	29,21	1	25
3875 1G18	COLLETTORE 2 VIE "MULTIFAR" CON DETENTORI INCORPORATI INGRESSO MASCHIO-FEMMINA	1"x18	Gomma	33,09	1	25
3900 34G18	COLLETTORE 3 VIE "MULTIFAR" CON DETENTORI INCORPORATI INGRESSO MASCHIO-FEMMINA	3/4"x18	Gomma	40,70	1	25
3900 1G18	COLLETTORE 3 VIE "MULTIFAR" CON DETENTORI INCORPORATI INGRESSO MASCHIO-FEMMINA	1"x18	Gomma	44,80	1	25
3906 34G18	COLLETTORE 4 VIE "MULTIFAR" CON DETENTORI INCORPORATI INGRESSO MASCHIO-FEMMINA	3/4"x18	Gomma	53,45	1	25
3906 1G18	COLLETTORE 4 VIE "MULTIFAR" CON DETENTORI INCORPORATI INGRESSO MASCHIO-FEMMINA	1"x18	Gomma	59,32	1	25
3834 34G18	COLLETTORE 2 VIE "MULTIFAR" CON VALVOLE INCORPORATE INGRESSO MASCHIO-FEMMINA	3/4"x18	Gomma	30,71	1	25
3834 1G18	COLLETTORE 2 VIE "MULTIFAR" CON VALVOLE INCORPORATE INGRESSO MASCHIO-FEMMINA	1"x18	Gomma	34,97	1	25
3835 34G18	COLLETTORE 3 VIE "MULTIFAR" CON VALVOLE INCORPORATE INGRESSO MASCHIO-FEMMINA	3/4"x18	Gomma	44,04	1	25
3835 1G18	COLLETTORE 3 VIE "MULTIFAR" CON VALVOLE INCORPORATE INGRESSO MASCHIO-FEMMINA	1"x18	Gomma	49,38	1	25
3836 34G18	COLLETTORE 4 VIE "MULTIFAR" CON VALVOLE INCORPORATE INGRESSO FEMMINA-FEMMINA	3/4"x18	Gomma	59,25	1	25
3837 34G18	COLLETTORE 4 VIE "MULTIFAR" CON VALVOLE INCORPORATE INGRESSO MASCHIO-FEMMINA	3/4"x18	Gomma	59,25	1	25
3837 1G18	COLLETTORE 4 VIE "MULTIFAR" CON VALVOLE INCORPORATE INGRESSO MASCHIO-FEMMINA	1"x18	Gomma	65,10	1	25
3000 34G18	COLLETTORE 2 VIE INGRESSO FEMMINA	3/4"x18	Gomma	13,02	14	140
3000 1G18	COLLETTORE 2 VIE INGRESSO FEMMINA	1"x18	Gomma	14,81	12	120
3050 34G18	COLLETTORE 3 VIE INGRESSO FEMMINA	3/4"x18	Gomma	18,83	10	100
3050 1G18	COLLETTORE 3 VIE INGRESSO FEMMINA	1"x18	Gomma	20,27	8	80
3100 34G18	COLLETTORE 4 VIE INGRESSO FEMMINA	3/4"x18	Gomma	23,85	8	80
3100 1G18	COLLETTORE 4 VIE INGRESSO FEMMINA	1"x18	Gomma	27,47	6	60
3300 34G18	COLLETTORE 2 VIE INGRESSO MASCHIO-FEMMINA	3/4"x18	Gomma	14,30	12	120
3300 1G18	COLLETTORE 2 VIE INGRESSO MASCHIO-FEMMINA	1"x18	Gomma	16,06	10	100
3350 34G18	COLLETTORE 3 VIE INGRESSO MASCHIO-FEMMINA	3/4"x18	Gomma	20,09	9	90
3350 1G18	COLLETTORE 3 VIE INGRESSO MASCHIO-FEMMINA	1"x18	Gomma	22,24	7	70
3400 34G18	COLLETTORE 4 VIE INGRESSO MASCHIO-FEMMINA	3/4"x18	Gomma	25,47	8	80
3400 1G18	COLLETTORE 4 VIE INGRESSO MASCHIO-FEMMINA	1"x18	Gomma	27,46	6	60
3401 34G18	COLLETTORE 2 VIE INGRESSO MASCHIO-FEMMINA INTERASSE 50 mm	3/4"x18	Gomma	16,79	12	120
3401 1G18	COLLETTORE 2 VIE INGRESSO MASCHIO-FEMMINA INTERASSE 50 mm	1"x18	Gomma	18,74	8	80
3401 114G18	COLLETTORE 2 VIE INGRESSO MASCHIO-FEMMINA INTERASSE 50 mm	1"1/4"x18	Gomma	24,90	8	80
3402 34G18	COLLETTORE 3 VIE INGRESSO MASCHIO-FEMMINA INTERASSE 50 mm	3/4"x18	Gomma	23,57	8	80
3402 1G18	COLLETTORE 3 VIE INGRESSO MASCHIO-FEMMINA INTERASSE 50 mm	1"x18	Gomma	26,10	6	60
3402 114G18	COLLETTORE 3 VIE INGRESSO MASCHIO-FEMMINA INTERASSE 50 mm	1"1/4"x18	Gomma	35,90	6	60
3403 34G18	COLLETTORE 4 VIE INGRESSO MASCHIO-FEMMINA INTERASSE 50 mm	3/4"x18	Gomma	30,55	6	60
3403 1G18	COLLETTORE 4 VIE INGRESSO MASCHIO-FEMMINA INTERASSE 50 mm	1"x18	Gomma	34,02	4	40
3403 114G18	COLLETTORE 4 VIE INGRESSO MASCHIO-FEMMINA INTERASSE 50 mm	1"1/4"x18	Gomma	44,58	4	40
3750 34G18	COLLETTORE COMPLANARE COMPONIBILE DERIVAZIONI 2 + 2	3/4"x18	Gomma	41,57	1	-
3750 1G18	COLLETTORE COMPLANARE COMPONIBILE DERIVAZIONI 2 + 2	1"x18	Gomma	45,52	1	-
3751 3404G18	COLLETTORE COMPLANARE COMPONIBILE DERIVAZIONI 4 + 4	3/4"x18	Gomma	90,30	1	-
3751 3406G18	COLLETTORE COMPLANARE COMPONIBILE DERIVAZIONI 6 + 6	3/4"x18	Gomma	136,09	1	-
3751 3408G18	COLLETTORE COMPLANARE COMPONIBILE DERIVAZIONI 8 + 8	3/4"x18	Gomma	182,05	1	-
3751 3410G18	COLLETTORE COMPLANARE COMPONIBILE DERIVAZIONI 10 + 10	3/4"x18	Gomma	227,93	1	-
3751 104G18	COLLETTORE COMPLANARE COMPONIBILE DERIVAZIONI 4 + 4	1"x18	Gomma	98,42	1	-
3751 106G18	COLLETTORE COMPLANARE COMPONIBILE DERIVAZIONI 6 + 6	1"x18	Gomma	148,34	1	-
3751 108G18	COLLETTORE COMPLANARE COMPONIBILE DERIVAZIONI 8 + 8	1"x18	Gomma	198,28	1	-
3751 110G18	COLLETTORE COMPLANARE COMPONIBILE DERIVAZIONI 10 + 10	1"x18	Gomma	248,20	1	-
4300 34G18	RACCORDO COLLETTORE COMPLANARE	3/4"x18	Gomma	6,34	25	200
4300 1G18	RACCORDO COLLETTORE COMPLANARE	1"x18	Gomma	6,92	25	200

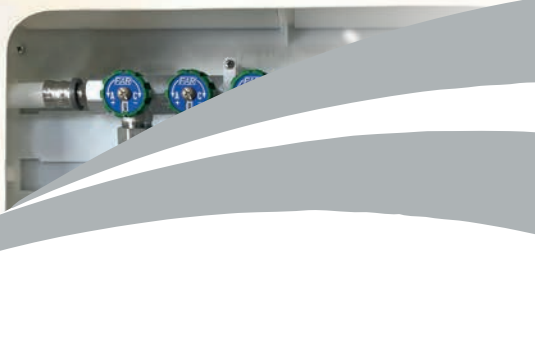

Cassette di ispezione ed accessori

06

Cassette di ispezione in metallo	178
Cassette di ispezione in plastica 'TUTTO'	182
BEAUTYFAR - Sportello magnetico per cassette sanitarie	183

Collettori installabili nelle cassette metalliche

Per agevolare la scelta delle cassette, negli esempi di installazione sono presenti due tabelle dove vengono indicati il massimo numero di vie installabili relativo a collettori termoelettrici flangiati mis. 1" e per collettori termoelettrici maschio-femmina mis. 1" e 1"1/4.

Nella determinazione degli ingombri è stata considerata, nel primo caso la presenza del collettore, di una valvola a sfera o di una valvola di zona, del raccordo intermedio e del tappo di chiusura, mentre nel secondo caso la presenza del collettore, del raccordo intermedio e del tappo di chiusura.



ART. 7148-7150



ART. 7165

Esempi di installazione:

larghezza cassetta	componenti installabili
400	VALVOLA + COLLETTORE 4 VIE + RACCORDO + TAPPO
600	VALVOLA + COLLETTORE 7 VIE + RACCORDO + TAPPO
800	VALVOLA + COLLETTORE 10 VIE + RACCORDO + TAPPO
1000	VALVOLA + COLLETTORE 12 VIE + RACCORDO + TAPPO
1200	VALVOLA + COLLETTORE 14 VIE + RACCORDO + TAPPO

larghezza cassetta	componenti installabili
400	COLLETTORE 6 VIE + RACCORDO + TAPPO
600	COLLETTORE 9 VIE + RACCORDO + TAPPO
800	COLLETTORE 12 VIE + RACCORDO + TAPPO
1000	COLLETTORE 14 VIE + RACCORDO + TAPPO

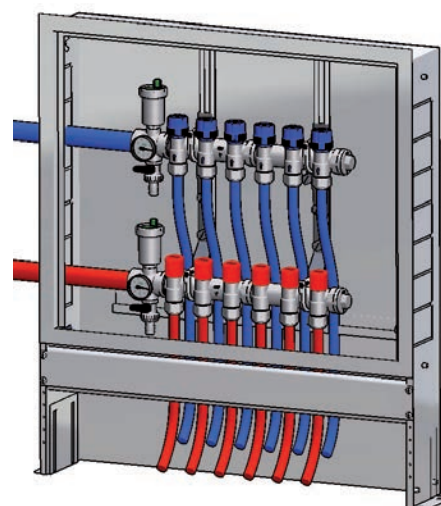
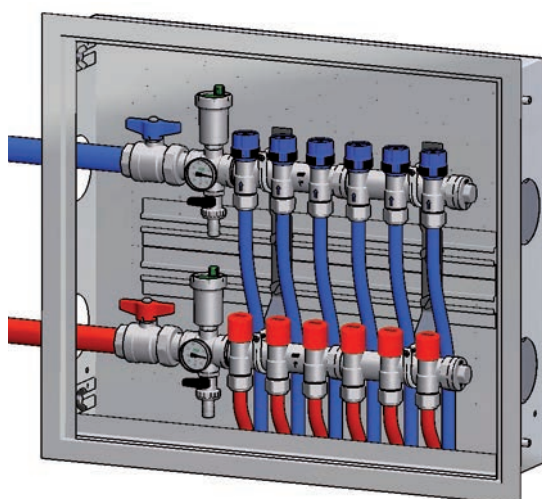

NB Gli esempi di installazione si riferiscono a tutti i modelli di cassette in metallo. (Art. 7148-7150-7165)

Cassetta in lamiera verniciata per collettori di distribuzione idraulica.

- Profondità regolabile da 110mm a 150mm
- Sportello completo di serratura taglio cacciavite

ART. 7150

Codice	mis/mm	€	conf
7150 40	400x450x110	173,81	1
7150 50	500x450x110	186,87	1
7150 60	600x450x110	193,01	1
7150 80	800x450x110	215,28	1
7150 100	1000x450x110	245,58	1
7150 120	1200x450x110	283,79	1

Telaio in lamiera verniciata completo di sportello per collettori di distribuzione idraulica.

- Sportello completo di serratura taglio cacciavite
- Adatto per cassette Art. 7148-7150

ART. 7152

Codice	mis/mm	€	conf
7152 40	400x450x110	104,78	1
7152 50	500x450x110	110,32	1
7152 60	600x450x110	115,85	1
7152 80	800x450x110	127,61	1
7152 100	1000x450x110	150,39	1
7152 120	1200x450x110	180,17	1

Cassetta in lamiera zincata con coperchio verniciato per collettori di distribuzione idraulica.

- Profondità regolabile da 110mm a 150mm
- Sportello completo di serratura taglio cacciavite

ART. 7148

Codice	mis/mm	€	conf
7148 40	400x450x110	120,36	1
7148 50	500x450x110	128,78	1
7148 60	600x450x110	133,75	1
7148 80	800x450x110	149,04	1
7148 100	1000x450x110	169,98	1
7148 120	1200x500x110	196,45	1

Supporto per installazione a pavimento della cassetta in lamiera zincata con coperchio verniciato (Art. 7148).

ART. 7149

Codice	mis/mm	€	conf
7149 40	400x110	53,98	1
7149 50	500x110	57,06	1
7149 60	600x110	62,55	1
7149 80	800x110	76,56	1
7149 100	1000x110	87,25	1
7149 120	1200x110	95,44	1

Cassetta in lamiera verniciata con piedino incorporato per collettori di distribuzione idraulica.

- Profondità regolabile da 150mm a 190mm
- Sportello completo di serratura taglio cacciavite

ART. 7165

Codice	mis/mm	€	conf
7165 70	700x600x150	300,85	1
7165 80	800x600x150	317,24	1
7165 90	900x600x150	346,26	1
7165 100	1000x600x150	407,13	1
7165 110	1100x600x150	432,47	1
7165 120	1200x600x150	466,49	1

Telaio in lamiera verniciata completo di sportello per collettori di distribuzione idraulica.

- Sportello completo di serratura taglio cacciavite

ART. 7166

Codice	mis/mm	€	conf
7166 70	700x600x150	160,68	1
7166 80	800x600x150	177,11	1
7166 90	900x600x150	189,09	1
7166 100	1000x600x150	202,35	1
7166 110	1100x600x150	215,84	1
7166 120	1200x600x150	227,43	1

STAFFA UNIVERSALE in plastica per raccordi (Art. 5650-5700-5750).
Possibilità di alloggiare ogni tipo di collettore usando gli appositi supporti
(Art. 7500 - 7550).
Disponibile nei colori BIANCO, BLU e ROSSO.

BI = BIANCO BL = BLU RO = ROSSO



ART. 7475

Codice	mis/mm	€	conf
7475 BI	300	3,92	1
7475 BL	300	3,92	1
7475 RO	300	3,92	1

Staffa in metallo completa di supporti per cassetta di ispezione
(Art. 7148 - 7150 - 7155 - 7165).



ART. 7480

Codice	mis	€	conf
7480 34	3/4"	6,69	6
7480 1	1"	6,81	6
7480 114	1"1/4	7,39	6

Staffa in metallo per cassetta di ispezione (Art. 7148 - 7150 - 7155 - 7165).



ART. 7485

Codice	€	conf
7485	3,21	25

Supporti per collettori predisposti per aggancio su staffa in metallo (Art. 7485).



ART. 7490

Codice	mis	€	conf
7490 34	3/4"	3,64	50
7490 1	1"	3,64	50
7490 114	1"1/4	4,50	50

Canalina per bloccaggio staffe su cassetta in metallo
(Art. 7150 - 7155).



ART. 7153

Codice	€	conf
7153	6,56	-

Kit per bloccaggio telaio su cassetta in metallo composto da:

- nr. 4 viti ad alette M5x10
- nr. 4 viti ad alette M6x10



ART. 8556

Codice	€	conf
8556 08	5,37	-

Kit per bloccaggio canaline su cassette in metallo (Art. 7150 - 7155 - 7165) composto da:

- nr. 4 dadi M8
- nr. 4 viti M8
- nr. 4 ranelle



ART. 8557

Codice	mis	€	conf
8557 04	M8	11,67	-

Cassetta in lamiera con coperchio verniciato e piedino incorporato per collettori di distribuzione idraulica.

- Profondità regolabile da 80mm a 120mm
- Sportello completo di serratura taglio cacciavite



Supporti per fissaggio collettori semplici, componibili e termoelettrici.



ART. 7553

Codice	mis	€	conf
7553 1	1"	3,44	100

ART. 7158

Codice	mis/mm	€	conf
7158 60	600x500x80	170,58	1
7158 85	850x500x80	194,98	1

Indicazioni per l'installazione

Numero di vie	Codice cassetta
fino a 7 vie	7158 60
fino a 12 vie	7158 85

Collettori installabili

Collettore di ritorno 1" M-F: art.3913 da 4 a 12 derivazioni



Sulla mandata è possibile scegliere se installare:

Collettori con flussimetri 1" M-F: art. 3970 da 4 a 12 derivazioni

oppure

Collettori di bilanciamento 1" M-F: art. 3923 da 4 a 12 derivazioni



Supporti art. 7553 per fissaggio collettori

Per fissare i collettori in cassetta, sono presenti due guide orizzontali nelle quali verranno inseriti i supporti art. 7553 1.

La coppia di supporti presenti all'interno della confezione hanno due differenti dimensioni:

- Il supporto corto verrà utilizzato per il collettore installato in alto
- Il supporto lungo verrà utilizzato per il collettore installato in basso questo per permettere il passaggio delle tubazioni del collettore superiore.

SUPPORTO CORTO PER COLLETTORE SUPERIORE



SUPPORTO LUNGO PER COLLETTORE INFERIORE



Componenti installabili per allacciamenti a sinistra

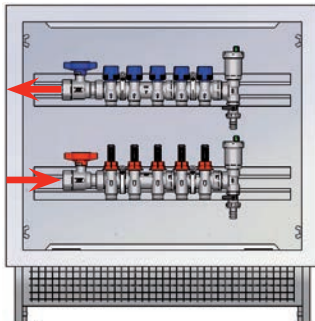

Art. 4071 138
Raccordo 1" M con valvola di sfogo aria automatica e rubinetto di scarico

Art. 4071 M138
Raccordo 1" M con valvola di sfogo aria manuale e rubinetto di scarico

Art. 3054 1R
Valvola a sfera portatermometro 1" F-F rossa

Art. 3054 1B
Valvola a sfera portatermometro 1" F-F blu

Art. 2653 80
Termometro 80°C per valvola portatermometro

Componenti installabili per allacciamenti a destra

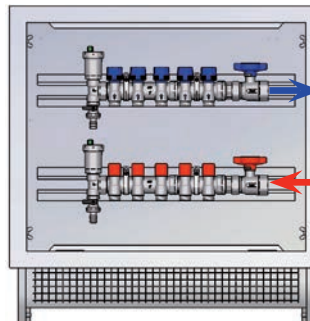

Art. 4070 138
Raccordo 1" F con valvola di sfogo aria automatica e rubinetto di scarico

Art. 4070 M138
Raccordo 1" F con valvola di sfogo aria manuale e rubinetto di scarico

Art. 3058 1R
Valvola a sfera portatermometro 1" M-F rossa

Art. 3058 1B
Valvola a sfera portatermometro 1" M-F blu

Art. 2653 80
Termometro 80°C per valvola portatermometro

Cassetta di ispezione in plastica "TUTTO".

- Adatta per l'installazione di valvole di zona e collettori termoelettrici per impianti di riscaldamento
- Per il posizionamento in cassetta dei collettori utilizzare gli appositi supporti (Art. 7500 - 7550)
- Fissaggio del coperchio a pressione oppure con viti



ART. 7410

Codice	mis/mm	€	conf pacco	
7410 50	500x410x100	51,76	1	4
7410 70	700x410x100	79,06	1	4
7410 90	900x410x100	116,68	1	4

Cassetta di ispezione in plastica "TUTTO".

- Possibilità di alloggiare i collettori usando gli appositi supporti (Art. 7500 - 7550)
- Fissaggio del coperchio con viti
- Non adatta per l'installazione di collettori termoelettrici



ART. 7420-7425-7450-7460

Codice	mis/mm	€	conf pacco	
7420	300x250x80	23,68	1	14
7425	400x250x80	26,51	1	12
7450	480x250x80	31,64	1	10
7460	600x300x80	40,69	1	5

Supporto UNIVERSALE per fissaggio di collettori complanari (Art. 3750-3751) ai seguenti articoli:

- Art. 7410-7420-7425-7450-7460
- Art. 7475

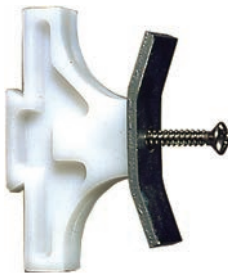

ART. 7500

Codice	€	conf
7500	1,42	100

Supporto UNIVERSALE per fissaggio di collettori complanari con arresti (Art. 3752-3753-3754) ai seguenti articoli:

- Art. 7410-7420-7425-7450-7460
- Art. 7475

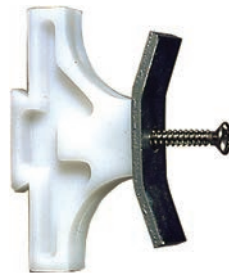

ART. 7510

Codice	€	conf
7510	1,42	100

Supporti per fissaggio collettori semplici, componibili, termoelettrici e MULTIFAR ai seguenti articoli:

- Art. 7410-7420-7425-7450-7460
- Art. 7475



ART. 7550

Codice	mis	€	conf
7550 34	3/4"	3,28	100
7550 1	1"	3,28	100
7550 114	1"1/4	4,11	100

Supporto singolo per fissaggio collettori semplici, componibili, termoelettrici e MULTIFAR.



ART. 7551

Codice	mis	Tipo	€	conf
7551 34A	3/4"	Alto	1,83	1
7551 1A	1"	Alto	1,83	1
7551 114A	1"1/4	Alto	2,48	1
7551 34B	3/4"	Basso	1,61	1
7551 1B	1"	Basso	1,61	1
7551 114B	1"1/4	Basso	2,17	1

Coperchio per cassetta "TUTTO" con viti di fissaggio.

- 6140 300 per Art. 7420
- 6140 400 per Art. 7425
- 6140 480 per Art. 7450
- 6140 600 per Art. 7460

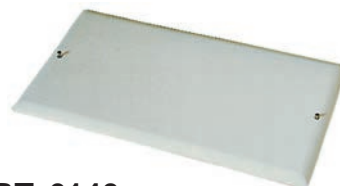

ART. 6140

Codice	mis/mm	€	conf
6140 300	300x250	9,11	1
6140 400	400x250	9,64	1
6140 480	480x250	12,24	1
6140 600	600x300	16,31	1

Coperchio per cassetta "TUTTO" Art. 7410 con viti di fissaggio.



ART. 6141

Codice	mis/mm	€	conf
6141 500	500x410	18,02	4
6141 700	700x410	30,31	4
6141 900	900x410	44,81	4

BEAUTYFAR - Sportello magnetico per cassette sanitarie.

- Sistema di fissaggio magnetico
- Compatibile con la gamma cassette TUTTO
- Design accurato
- Mis/mm 300x250 per Art. 7420
- Mis/mm 400x250 per Art. 7425

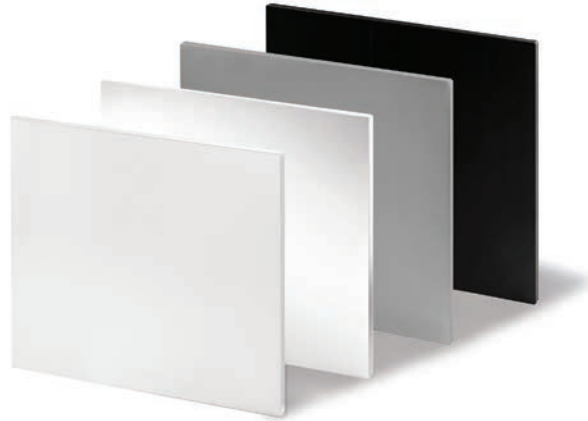
ART. 6142

BEAUTYFAR

Codice	colore	finitura	mis/mm	€	conf
6142 300BL	bianco	lucida	300x250	25,90	1
6142 300GS	grigio	satinata	300x250	62,80	1
6142 300BO	bianco	opaca	300x250	59,90	1
6142 300NO	nero	opaca	300x250	54,30	1

Codice	colore	finitura	mis/mm	€	conf
6142 400BL	bianco	lucida	400x250	28,20	1
6142 400GS	grigio	satinata	400x250	70,80	1
6142 400BO	bianco	opaca	400x250	67,80	1
6142 400NO	nero	opaca	400x250	62,20	1

Esempio di installazione:

1 Svitare le viti di fissaggio dello sportello installato (versione classica) sulla cassetta TUTTO e rimuoverlo

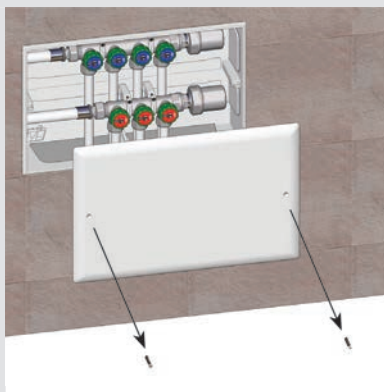

2 Avvitare le viti (**presenti nella confezione**) inserendo la molla e il dischetto magnetico nell'ordine rappresentato nell'immagine sottostante

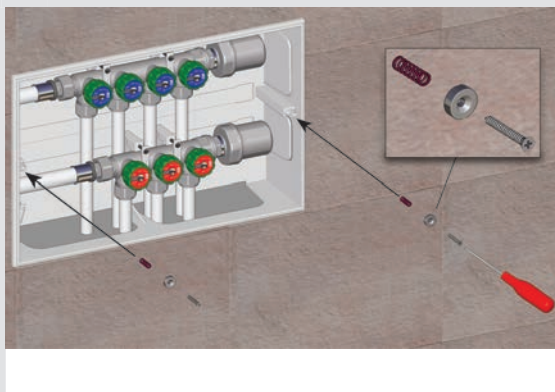

3 Installare lo sportello d'arredo BEAUTYFAR, facendo combaciare gli inserti metallici presenti sul lato interno con i dischetti magnetici avvitati alla cassetta

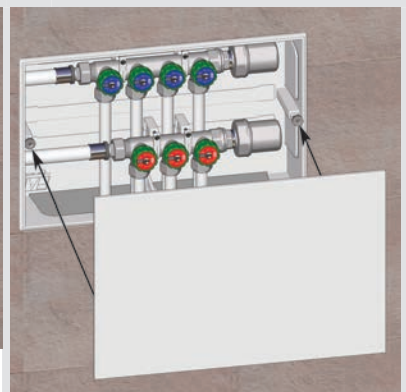

Collettori installabili nelle cassette "TUTTO"

Nella valutazione degli ingombri si è considerato l'assemblaggio del collettore, di un tappo cieco e di un raccordo tre pezzi curvo.

COLLETTORE 3/4"-1" INTERASSE 36mm

Numero di vie	Dimensioni cassetta
3	300
4	300
5	400
6	400
7	400
8	480
9	480
10	600
11	600
12	600

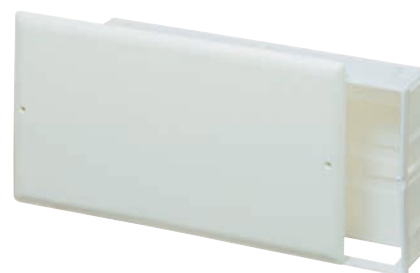

ARTICOLI DI COLLETTORI CON INTERASSE 36mm

3000-3050-3100-3300-3350-3400-3150-3200-3250
3175-3225-3275-3450-3500-3550-3475-3525-3575



COLLETTORE 3/4"-1"-1 1/4" INTERASSE 50mm

Numero di vie	Dimensioni cassetta
3	300
4	400
5	400
6	480
7	480
8	480
9	600

ARTICOLI DI COLLETTORI CON INTERASSE 50mm

3401-3402-3403-3600-3650-3700-3625-3675-3725



COLLETTORE COMPLANARE 3/4"-1" INTERASSE 40mm

Numero di vie	Dimensioni cassetta	Numero di collettori
4+4	300	2
6+6	400	3
8+8	480	4
10+10	600	5

ARTICOLI DI COLLETTORI CON INTERASSE 40mm

3750-3751



COLLETTORE COMPLANARE CON ARRESTI 3/4" INTERASSE 48mm

Numero di vie	Dimensioni cassetta	Numero di collettori
2+2	300	2
2+4	300	3
4+4	300	4
4+6	400	5
6+6	400	6

ARTICOLI DI COLLETTORI CON INTERASSE 48mm

3752-3753-3754



COLLETTORE MULTIFAR 3/4"-1" INTERASSE 45mm

Numero di vie	Dimensioni cassetta
3	300
4	300
5	400
6	480
7	480
8	600
9	600
10	600

ARTICOLI DI COLLETTORI CON INTERASSE 45mm

3818-3819-3821-3822-3823-3824-3825-3826-3850-3851
3856-3859-3860-3869-3870-3872-3873-3875-3876
3878-3879-3900-3901-3906-3834-3835-3837





Valvole per corpi scaldanti ed accessori

Valvole termostattizzabili e detentori	187
Comandi termostatici ed elettrotermici	193
FAR Homematic Alpha IP - Smart Home Evolution	196
Valvole manuali e detentori	198
Valvole termostattizzabili mono-bitubo	201
Valvole termostattizzabili monotubo	205
Valvole termostattizzabili bitubo	206
Valvole manuali monotubo e bitubo	207
Valvole manuali mono-bitubo	210
Accessori vari	211
Valvole sfogo aria	215
Adattatori e kit di tenuta	216
Articoli completi di calotta e kit di tenuta per tubo rame Ø 18	217



Le valvole termostattizzabili FAR sono dotate di un semplice sistema di estrazione del volantino e dell'inserto filettato in plastica.

Svitare il volantino (1), infilare l'apposito cilindretto verde sul perno in acciaio inox (2) e riavvitare il volantino (3). In questo modo è possibile asportare volantino e inserto senza danneggiarli per poter installare successivamente la testina prescelta.

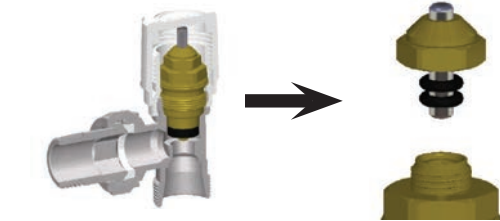

Possibilità di sostituire gli O-Rings di tenuta del vitone della valvola senza svuotare l'impianto

Su ogni corpo valvola è stampato il diametro nominale e la direzione del flusso d'acqua all'interno della valvola.



I codoli hanno filetto conico e in più sono preguarniti con una particolare pellicola morbida Loctite® Dri-Seal 5061 che garantisce la tenuta su filettature a norma.

FILETTO CONICO CON PELLICOLA DI TENUTA

SEDE IN HPF

La tenuta tra codolo e corpo valvola è ottenuta mediante una sede in HPF che assicura affidabilità e durata nel tempo.



ELEMENTO DI TENUTA IN GOMMA

FAR propone i nuovi codoli con elemento di tenuta in gomma che consentono l'installazione su radiatori senza ricorrere all'utilizzo di canapa e sigillanti in PTFE.

ESEMPIO D'INSTALLAZIONE

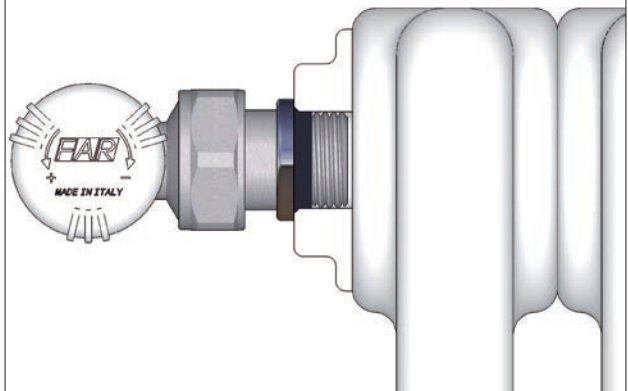

COMPONENTI INSTALLABILI

Le valvole e i detentori FAR sono disponibili con attacco ferro e intercambiabile per tubo rame, plastica, e multistrato.



Per agevolare l'installazione, FAR produce una serie di accessori particolari:

ART. 8820	ART. 8850	ART. 8870	ART. 8900	ART. 5560
CODOLO TELESCOPICO	PROLUNGA DIRITTA	RIDUZIONE	CURVA SPECIALE CON TUBETTO Ø 16	RACCORDO ECCENTRICO
Per colmare la distanza tra valvola e radiatore 3/8": da 32mm a 55mm 1/2"-3/4": da 35mm a 60mm	Permette di passare da un filetto FAR 24x19 ad un attacco per tubo rame Ø18-22. Prolungamento 30-35-40mm	Permette di passare da un filetto FAR 24x19 ad un filetto 1/2" femmina	Disponibile da 30 e 100mm di lunghezza	Disponibile da 1-2-3-4-5-6 cm con filetto da 3/8"-1/2"-3/4"

Valvola termostattizzabile a squadra cromata a comando orizzontale.

- Attacco intercambiabile per tubo rame, plastica e multistrato
- Semplice sistema di estrazione volantino
- Perno inox con doppio O-Ring di tenuta
- Molla di richiamo rinforzata e otturatore piatto
- Codolo preguarnito con Loctite® Dri-Seal® 5061

ART. 1615



Codice	mis	€	conf	pacco
1615 38	3/8"	16,58	5	150
1615 12	1/2"	16,58	5	150



Valvola termostattizzabile a squadra cromata a comando orizzontale.

- Attacco per tubo ferro
- Semplice sistema di estrazione volantino
- Perno inox con doppio O-Ring di tenuta
- Molla di richiamo rinforzata e otturatore piatto
- Codolo preguarnito con Loctite® Dri-Seal® 5061

ART. 1625



Codice	mis	€	conf	pacco
1625 12	1/2"	16,58	5	150



Valvola termostattizzabile cromata ad angolo sinistro.

- Attacco intercambiabile per tubo rame, plastica e multistrato
- Semplice sistema di estrazione volantino
- Perno inox con doppio O-Ring di tenuta
- Molla di richiamo rinforzata e otturatore piatto
- Codolo preguarnito con Loctite® Dri-Seal® 5061

ART. 1616



Codice	mis	€	conf	pacco
1616 38	3/8"	18,48	10	100
1616 12	1/2"	18,48	10	100



Detentore cromato ad angolo destro.

- Attacco intercambiabile per tubo rame, plastica e multistrato
- Cappuccio in ottone
- Doppio O-Ring di tenuta sull'asta
- Otturatore a battuta metallica e tenuta con O-Ring
- Codolo preguarnito con Loctite® Dri-Seal® 5061

ART. 1117



Codice	mis	€	conf	pacco
1117 38	3/8"	15,33	10	100
1117 12	1/2"	15,33	10	100



Valvola termostattizzabile cromata ad angolo sinistro.

- Attacco per tubo ferro
- Semplice sistema di estrazione volantino
- Perno inox con doppio O-Ring di tenuta
- Molla di richiamo rinforzata e otturatore piatto
- Codolo preguarnito con Loctite® Dri-Seal® 5061

ART. 1626



Codice	mis	€	conf	pacco
1626 38	3/8"	18,48	10	100
1626 12	1/2"	18,48	10	100



Detentore cromato ad angolo destro.

- Attacco per tubo ferro
- Cappuccio in ottone
- Doppio O-Ring di tenuta sull'asta
- Otturatore a battuta metallica e tenuta con O-Ring
- Codolo preguarnito con Loctite® Dri-Seal® 5061

ART. 1127



Codice	mis	€	conf	pacco
1127 38	3/8"	15,33	10	100
1127 12	1/2"	15,33	10	100



Valvola termostattizzabile cromata ad angolo destro.

- Attacco intercambiabile per tubo rame, plastica e multistrato
- Semplice sistema di estrazione volantino
- Perno inox con doppio O-Ring di tenuta
- Molla di richiamo rinforzata e otturatore piatto
- Codolo preguarnito con Loctite® Dri-Seal® 5061

ART. 1617



Codice	mis	€	conf	pacco
1617 38	3/8"	18,48	10	100
1617 12	1/2"	18,48	10	100



Detentore cromato ad angolo sinistro.

- Attacco intercambiabile per tubo rame, plastica e multistrato
- Cappuccio in ottone
- Doppio O-Ring di tenuta sull'asta
- Otturatore a battuta metallica e tenuta con O-Ring
- Codolo preguarnito con Loctite® Dri-Seal® 5061

ART. 1116



Codice	mis	€	conf	pacco
1116 38	3/8"	15,33	10	100
1116 12	1/2"	15,33	10	100



Valvola termostattizzabile cromata ad angolo destro.

- Attacco per tubo ferro
- Semplice sistema di estrazione volantino
- Perno inox con doppio O-Ring di tenuta
- Molla di richiamo rinforzata e otturatore piatto
- Codolo preguarnito con Loctite® Dri-Seal® 5061

ART. 1627



Codice	mis	€	conf	pacco
1627 38	3/8"	18,48	10	100
1627 12	1/2"	18,48	10	100



Detentore cromato ad angolo sinistro.

- Attacco per tubo ferro
- Cappuccio in ottone
- Doppio O-Ring di tenuta sull'asta
- Otturatore a battuta metallica e tenuta con O-Ring
- Codolo preguarnito con Loctite® Dri-Seal® 5061

ART. 1126



Codice	mis	€	conf	pacco
1126 38	3/8"	15,33	10	100
1126 12	1/2"	15,33	10	100



Valvola termostattizzabile a squadra cromata a comando orizzontale.

- Attacco intercambiabile per tubo rame, plastica e multistrato
- Semplice sistema di estrazione volantino
- Perno inox con doppio O-Ring di tenuta
- Molla di richiamo rinforzata e otturatore piatto
- Codolo preguarnito con guarnizione in EPDM

ART. 1635

Codice	mis	€	conf pacco	
1635 38	3/8"	17,06	5	150
1635 12	1/2"	17,06	5	150



Valvola termostattizzabile a squadra cromata a comando orizzontale.

- Attacco per tubo ferro
- Semplice sistema di estrazione volantino
- Perno inox con doppio O-Ring di tenuta
- Molla di richiamo rinforzata e otturatore piatto
- Codolo preguarnito con guarnizione in EPDM

ART. 1645

Codice	mis	€	conf pacco	
1645 12	1/2"	17,06	5	150



Valvola termostattizzabile cromata ad angolo sinistro.

- Attacco intercambiabile per tubo rame, plastica e multistrato
- Semplice sistema di estrazione volantino
- Perno inox con doppio O-Ring di tenuta
- Molla di richiamo rinforzata e otturatore piatto
- Codolo preguarnito con guarnizione in EPDM

ART. 1636

Codice	mis	€	conf pacco	
1636 38	3/8"	18,95	10	100
1636 12	1/2"	18,95	10	100



Detentore cromato ad angolo destro.

- Attacco intercambiabile per tubo rame, plastica e multistrato
- Cappuccio in ottone
- Doppio O-Ring di tenuta sull'asta
- Otturatore a battuta metallica e tenuta con O-Ring
- Codolo preguarnito con guarnizione in EPDM

ART. 1137

Codice	mis	€	conf pacco	
1137 38	3/8"	15,82	10	100
1137 12	1/2"	15,82	10	100



Valvola termostattizzabile cromata ad angolo sinistro.

- Attacco per tubo ferro
- Semplice sistema di estrazione volantino
- Perno inox con doppio O-Ring di tenuta
- Molla di richiamo rinforzata e otturatore piatto
- Codolo preguarnito con guarnizione in EPDM

ART. 1646

Codice	mis	€	conf pacco	
1646 38	3/8"	18,95	10	100
1646 12	1/2"	18,95	10	100



Detentore cromato ad angolo destro.

- Attacco per tubo ferro
- Cappuccio in ottone
- Doppio O-Ring di tenuta sull'asta
- Otturatore a battuta metallica e tenuta con O-Ring
- Codolo preguarnito con guarnizione in EPDM

ART. 1147

Codice	mis	€	conf pacco	
1147 38	3/8"	15,82	10	100
1147 12	1/2"	15,82	10	100



Valvola termostattizzabile cromata ad angolo destro.

- Attacco intercambiabile per tubo rame, plastica e multistrato
- Semplice sistema di estrazione volantino
- Perno inox con doppio O-Ring di tenuta
- Molla di richiamo rinforzata e otturatore piatto
- Codolo preguarnito con guarnizione in EPDM

ART. 1637

Codice	mis	€	conf pacco	
1637 38	3/8"	18,95	10	100
1637 12	1/2"	18,95	10	100



Detentore cromato ad angolo sinistro.

- Attacco intercambiabile per tubo rame, plastica e multistrato
- Cappuccio in ottone
- Doppio O-Ring di tenuta sull'asta
- Otturatore a battuta metallica e tenuta con O-Ring
- Codolo preguarnito con guarnizione in EPDM

ART. 1136

Codice	mis	€	conf pacco	
1136 38	3/8"	15,82	10	100
1136 12	1/2"	15,82	10	100



Valvola termostattizzabile cromata ad angolo destro.

- Attacco per tubo ferro
- Semplice sistema di estrazione volantino
- Perno inox con doppio O-Ring di tenuta
- Molla di richiamo rinforzata e otturatore piatto
- Codolo preguarnito con guarnizione in EPDM

ART. 1647

Codice	mis	€	conf pacco	
1647 38	3/8"	18,95	10	100
1647 12	1/2"	18,95	10	100



Detentore cromato ad angolo sinistro.

- Attacco per tubo ferro
- Cappuccio in ottone
- Doppio O-Ring di tenuta sull'asta
- Otturatore a battuta metallica e tenuta con O-Ring
- Codolo preguarnito con guarnizione in EPDM

ART. 1146

Codice	mis	€	conf pacco	
1146 38	3/8"	15,82	10	100
1146 12	1/2"	15,82	10	100



Valvola termostattizzabile a squadra cromata.

- Attacco intercambiabile per tubo rame, plastica e multistrato
- Semplice sistema di estrazione volantino
- Perno inox con doppio O-Ring di tenuta
- Molla di richiamo rinforzata e otturatore piatto
- Codolo preguarnito con Loctite® Dri-Seal® 5061

ART. 1610



Codice	mis	€	conf pacco	
1610 38	3/8"	13,43	10	50
1610 12	1/2"	14,82	10	50



Detentore a squadra cromato.

- Attacco intercambiabile per tubo rame, plastica e multistrato
- Cappuccio in ottone
- Doppio O-Ring di tenuta sull'asta
- Otturatore a battuta metallica e tenuta con O-Ring
- Codolo preguarnito con Loctite® Dri-Seal® 5061

ART. 1100



Codice	mis	€	conf pacco	
1100 38	3/8"	9,33	10	50
1100 12	1/2"	11,03	10	50



Valvola termostattizzabile diritta cromata.

- Attacco intercambiabile per tubo rame, plastica e multistrato
- Semplice sistema di estrazione volantino
- Perno inox con doppio O-Ring di tenuta
- Molla di richiamo rinforzata e otturatore piatto
- Codolo preguarnito con Loctite® Dri-Seal® 5061

ART. 1630



Codice	mis	€	conf pacco	
1630 38	3/8"	13,98	10	50
1630 12	1/2"	15,28	10	50



Detentore diritto cromato.

- Attacco intercambiabile per tubo rame, plastica e multistrato
- Cappuccio in ottone
- Doppio O-Ring di tenuta sull'asta
- Otturatore a battuta metallica e tenuta con O-Ring
- Codolo preguarnito con Loctite® Dri-Seal® 5061

ART. 1300



Codice	mis	€	conf pacco	
1300 38	3/8"	10,52	10	50
1300 12	1/2"	12,00	10	50



Valvola termostattizzabile a squadra cromata.

- Attacco per tubo ferro
- Semplice sistema di estrazione volantino
- Perno inox con doppio O-Ring di tenuta
- Molla di richiamo rinforzata e otturatore piatto
- Codolo preguarnito con Loctite® Dri-Seal® 5061

ART. 1620



Codice	mis	€	conf pacco	
1620 38	3/8"	13,13	10	50
1620 12	1/2"	14,81	10	50
1620 34	3/4"	20,49	10	50
1620 1	1"	34,36	5	40



Detentore a squadra cromato.

- Attacco per tubo ferro
- Cappuccio in ottone
- Doppio O-Ring di tenuta sull'asta
- Otturatore a battuta metallica e tenuta con O-Ring
- Codolo preguarnito con Loctite® Dri-Seal® 5061

ART. 1200



Codice	mis	€	conf pacco	
1200 38	3/8"	9,28	10	50
1200 12	1/2"	11,58	10	50
1200 34	3/4"	19,17	5	50
1200 1	1"	30,54	5	40



Valvola termostattizzabile diritta cromata.

- Attacco per tubo ferro
- Semplice sistema di estrazione volantino
- Perno inox con doppio O-Ring di tenuta
- Molla di richiamo rinforzata e otturatore piatto
- Codolo preguarnito con Loctite® Dri-Seal® 5061

ART. 1640



Codice	mis	€	conf pacco	
1640 38	3/8"	13,64	10	50
1640 12	1/2"	15,37	10	50
1640 34	3/4"	21,20	10	50
1640 1	1"	34,98	5	40



Detentore diritto cromato.

- Attacco per tubo ferro
- Cappuccio in ottone
- Doppio O-Ring di tenuta sull'asta
- Otturatore a battuta metallica e tenuta con O-Ring
- Codolo preguarnito con Loctite® Dri-Seal® 5061

ART. 1400



Codice	mis	€	conf pacco	
1400 38	3/8"	10,34	10	50
1400 12	1/2"	12,17	10	50
1400 34	3/4"	19,29	5	50
1400 1	1"	31,13	5	40



Valvola termostattizzabile a squadra cromata.

- Attacco intercambiabile per tubo rame, plastica e multistrato
- Semplice sistema di estrazione volantino
- Perno inox con doppio O-Ring di tenuta
- Molla di richiamo rinforzata e otturatore piatto
- Codolo preguarnito con guarnizione in EPDM

ART. 1611

Codice	mis	€	conf pacco	
1611 38	3/8"	13,78	10	50
1611 12	1/2"	15,29	10	50

Detentore a squadra cromato.

- Attacco intercambiabile per tubo rame, plastica e multistrato
- Cappuccio in ottone
- Doppio O-Ring di tenuta sull'asta
- Otturatore a battuta metallica e tenuta con O-Ring
- Codolo preguarnito con guarnizione in EPDM

ART. 1111

Codice	mis	€	conf pacco	
1111 38	3/8"	9,89	10	50
1111 12	1/2"	11,66	10	50

Valvola termostattizzabile diritta cromata.

- attacco intercambiabile per tubo rame, plastica e multistrato
- semplice sistema di estrazione volantino
- perno inox con doppio O-Ring di tenuta
- molla di richiamo rinforzata e otturatore piatto
- codolo preguarnito con guarnizione in EPDM

ART. 1631

Codice	mis	€	conf pacco	
1631 38	3/8"	14,34	10	50
1631 12	1/2"	15,74	10	50

Detentore diritto cromato.

- Attacco intercambiabile per tubo rame, plastica e multistrato
- Cappuccio in ottone
- Doppio O-Ring di tenuta sull'asta
- Otturatore a battuta metallica e tenuta con O-Ring
- Codolo preguarnito con guarnizione in EPDM

ART. 1311

Codice	mis	€	conf pacco	
1311 38	3/8"	11,06	10	50
1311 12	1/2"	12,64	10	50

Valvola termostattizzabile a squadra cromata.

- attacco per tubo ferro
- semplice sistema di estrazione volantino
- perno inox con doppio O-Ring di tenuta
- molla di richiamo rinforzata e otturatore piatto
- codolo preguarnito con guarnizione in EPDM

ART. 1621

Codice	mis	€	conf pacco	
1621 38	3/8"	13,49	10	50
1621 12	1/2"	15,28	10	50

Detentore a squadra cromato.

- Attacco per tubo ferro
- Cappuccio in ottone
- Doppio O-Ring di tenuta sull'asta
- Otturatore a battuta metallica e tenuta con O-Ring
- Codolo preguarnito con guarnizione in EPDM

ART. 1211

Codice	mis	€	conf pacco	
1211 38	3/8"	9,82	10	50
1211 12	1/2"	12,22	10	50

Valvola termostattizzabile diritta cromata.

- Attacco per tubo ferro
- Semplice sistema di estrazione volantino
- Perno inox con doppio O-Ring di tenuta
- Molla di richiamo rinforzata e otturatore piatto
- Codolo preguarnito con guarnizione in EPDM

ART. 1641

Codice	mis	€	conf pacco	
1641 38	3/8"	14,00	10	50
1641 12	1/2"	15,85	10	50

Detentore diritto cromato.

- Attacco per tubo ferro
- Cappuccio in ottone
- Doppio O-Ring di tenuta sull'asta
- Otturatore a battuta metallica e tenuta con O-Ring
- Codolo preguarnito con guarnizione in EPDM

ART. 1411

Codice	mis	€	conf pacco	
1411 38	3/8"	10,87	10	50
1411 12	1/2"	12,80	10	50

Valvola termostattizzabile con PRESETTING a squadra cromata.

- Attacco intercambiabile per tubo rame, plastica e multistrato
- Semplice sistema di estrazione volantino
- Perno inox con doppio O-Ring di tenuta
- Molla di richiamo rinforzata e otturatore piatto
- Ghiera numerata per taratura
- Chiave di regolazione
- Codolo preguarnito con guarnizione in EPDM

ART. 1618



Codice	mis	€	conf	pacco
1618 38	3/8"	20,66	1	100
1618 12	1/2"	23,12	1	100



Valvola termostattizzabile con PRESETTING diritta cromata.

- Attacco intercambiabile per tubo rame, plastica e multistrato
- Semplice sistema di estrazione volantino
- Perno inox con doppio O-ring di tenuta
- Molla di richiamo rinforzata e otturatore piatto
- Ghiera numerata per taratura
- Chiave di regolazione
- Codolo preguarnito con guarnizione in EPDM

ART. 1638



Codice	mis	€	conf	pacco
1638 38	3/8"	21,40	1	100
1638 12	1/2"	24,09	1	100



Valvola termostattizzabile con PRESETTING a squadra cromata.

- Attacco per tubo ferro
- Semplice sistema di estrazione volantino
- Perno inox con doppio O-ring di tenuta
- Molla di richiamo rinforzata e otturatore piatto
- Ghiera numerata per taratura
- Chiave di regolazione
- Codolo preguarnito con guarnizione in EPDM

ART. 1628



Codice	mis	€	conf	pacco
1628 38	3/8"	20,34	1	100
1628 12	1/2"	23,33	1	100
1628 34	3/4"	30,17	1	50



Valvola termostattizzabile con PRESETTING diritta cromata.

- Attacco per tubo ferro
- Semplice sistema di estrazione volantino
- Perno inox con doppio O-ring di tenuta
- Molla di richiamo rinforzata e otturatore piatto
- Ghiera numerata per taratura
- Chiave di regolazione
- Codolo preguarnito con guarnizione in EPDM

ART. 1648



Codice	mis	€	conf	pacco
1648 38	3/8"	20,91	1	100
1648 12	1/2"	23,84	1	100
1648 34	3/4"	30,92	1	50



Le valvole termostattizzabili con PRESETTING, permettono di parzializzare la portata di acqua al radiatore grazie alla presenza di un vitone opportunamente sagomato. Sono predisposte per il montaggio del comando termostatico.

La regolazione si effettua togliendo il volantino e ruotando il vitone fino alla posizione di progetto prestabilita (da 1 a 6 più la condizione N di tutto aperto) in corrispondenza della tacca nera di riferimento.

La particolare forma del vitone di regolazione consente di impostare un valore di perdita di carico predefinito per ognuna delle posizioni di taratura.

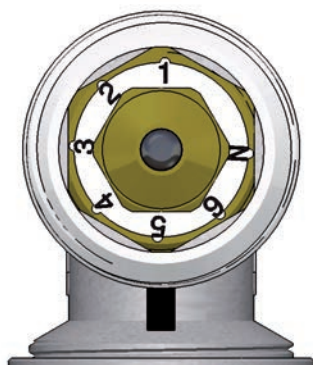

1. Svitare completamente il volantino ruotandolo in senso antiorario.

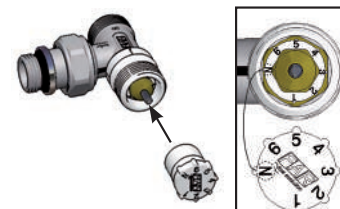

2. Inserire la chiave di regolazione presente nella confezione facendo corrispondere la lettera N con quella presente sulla valvola.

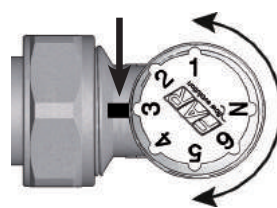

3. Ruotare la chiave in senso orario o antiorario e posizionarsi sul valore di progetto in corrispondenza della tacca di riferimento.



4. Rimuovere la chiave e riposizionare il volantino o il comando termostatico.

Comando termostatico con sensore a liquido incorporato per valvole termostattizzabili FAR.

- Campo di regolazione della temperatura: da 7°C (posizione *) a 28°C (posizione 5)
- Possibilità di bloccaggio al valore desiderato
- Limitazione del campo di regolazione
- Innesto rapido sulla valvola termostattizzabile



TELL
Thermostatic Efficiency Label

Manufacturer: FAR S.p.A.
Product: 1828
Reg. No.: 10622-20170504

Energy

I	→
II	→
III	→
IV	→
V	→
VI	→

www.tell-online.eu
A label of EUnited Valves
European Valve Manufacturers Association

ART. 1828

Codice	€	conf pacco	
1828	22,29	1	50

Certificazione EN215 (Keymark) in abbinamento ai corpi valvola Art. 1620-1640 DN15

Protezione antimanomissione per Art. 1828 completo di:

- vite a brugola e dado
- chiave a brugola



ART. 1833

Codice	€	conf	
1833	3,55	1	

INSTALLAZIONE ED USO

IMPOSTAZIONE DELLA TEMPERATURA:

POSIZIONE DEL SELETTORE	TEMPERATURA CORRISPONDENTE
0	RADIATORE ESCLUSO
*	7°C
1	12°C
2	16°C
3	20°C
4	24°C
5	28°C

I limitatori di corsa consentono di bloccare il comando termostatico sul valore di taratura (**fig.A**) o di restringerne il campo di regolazione (**fig.B**).

A - Comando bloccato sulla posizione 3.



B - Comando limitato tra le posizioni 2 e 4.



Art.1833

PROTEZIONE ANTIMANOMISSIONE per comandi termostatici Art. 1828

L'antimanomissione Art. 1833 consente di bloccare con sicurezza la testina termostatica FAR Art. 1828 sul valore o l'intervallo di temperatura impostato ed impedirne la rimozione da parte di persone non autorizzate.

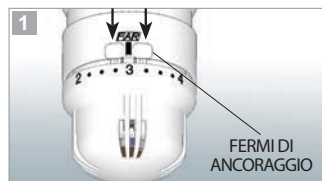

Impostare il valore o l'intervallo desiderato spingendo i due fermi presenti sul comando verso la ghiera numerata.

NB per poter installare l'antimanomissione i fermi devono essere sempre spostati verso il selettore numerato.

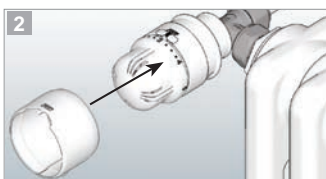

Inserire l'antimanomissione nella posizione corretta come rappresentato in figura.



Verificare il corretto innesto dell'antimanomissione. La numerazione del selettore deve essere in corrispondenza dell'indicatore.

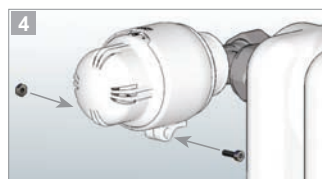

Inserire nella sede il dado per il serraggio.

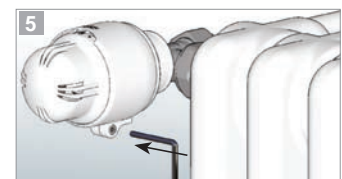

Avvitare con la chiave a brugola la vite, bloccando in questo modo l'antimanomissione.

Comando elettrotermico a 2 fili provvisto di indicatore di posizione. Installabile su valvole termostattizzabili e collettori.

- Ghiera in ottone cromato con filetto M30x1,5
- Cavo di connessione lunghezza 75 cm
- Grado di protezione IP54



- NC = NORMALMENTE CHIUSO
- NA = NORMALMENTE APERTO

N.B. Per l'installazione su valvole termostattizzabili utilizzare l'adattatore in ottone cromato Art. 1941.

ART. 1909-1919-1929-1939

Codice	tensione	tempo apertura	tipo	€	conf	pacco
1909	24 V	180 s	NC	44,12	1	100
1919	230 V	180 s	NC	44,12	1	100
1929	24 V	180 s	NA	44,12	1	100
1939	230 V	180 s	NA	44,12	1	100

Adattatore in ottone cromato per aggancio comando elettrico su valvole termostattizzabili.

- Filetto M30x1,5

ART. 1941

Codice	€	conf
1941	3,23	1



Comando termostatico con sensore a liquido.

- Selettore a distanza
- Capillare 2 m.
- Campo di regolazione della temperatura: da 7°C a 28°C

Provvisto di un selettore numerato da 1 a 5, ruotando il quale è possibile impostare il livello di temperatura desiderato.



ART. 1800

Codice	€	conf	pacco
1800	159,47	1	-

Comando termostatico con sensore a liquido incorporato.

- Campo di regolazione della temperatura: da 7°C a 28°C

Provvisto di un selettore numerato da 1 a 5, ruotando il quale è possibile impostare il livello di temperatura desiderato.

Disponibile in diverse finiture a Pag. 230



ART. 1824

Codice	€	conf	pacco
1824	20,59	1	100

Protezione antimanomissione per Art. 1810.

ART. 1830

Codice	€	conf
1830	7,10	1



Comando elettrotermico a 4 fili con microinterruttore ausiliario e indicatore di posizione. Installabile su valvole termostattizzabili e collettori.

- Ghiera in ottone cromato con filetto M30x1,5
- Cavo di connessione lunghezza 75 cm
- Grado di protezione IP54



- NC = NORMALMENTE CHIUSO

N.B. Per l'installazione su valvole termostattizzabili utilizzare l'adattatore in ottone cromato Art. 1941.

ART. 1914-1924-1913-1923

Codice	tensione	tempo apertura	tipo	€	conf	pacco
1914	24 V	180 s	NC	47,47	1	100
1924	230 V	180 s	NC	47,47	1	100
1913	24 V	90 s	NC	51,10	1	100
1923	230 V	90 s	NC	51,10	1	100

Comando termostatico con sensore a liquido.

- Sensore a distanza
- Capillare 2 m.
- Campo di regolazione della temperatura: da 7°C a 28°C

Provvisto di un selettore numerato da 1 a 5, ruotando il quale è possibile impostare il livello di temperatura desiderato.



ART. 1810

Codice	€	conf
1810	57,41	1

Comando cronotermostatico per valvole termostattizzabili FAR.

- Campo di temperatura: 6 - 28° C
- Alimentazione a batteria (2x1,5V AA)
- Display retroilluminato
- Programmazione settimanale
- Funzione finestra aperta
- Funzione vacanza/assenza
- Funzione antigelo



ART. 1820

Codice	€	conf	pacco
1820	138,50	1	25

Comando termostatico con sensore a liquido e adattatore orientabile.

- Campo di regolazione della temperatura: da 7°C a 28°C



ART. 1834

Codice	€	conf	pacco
1834	32,40	1	100

Protezione antimanomissione per Art. 1824 completo di:

- vite a brugola e dado
- chiave a brugola

ART. 1832

Codice	€	conf
1832	3,28	1



COMANDI ELETTROTERMICI

I comandi elettrotermici FAR sono disponibili in due versioni: senza microinterruttore ausiliario (fig. A) o con microinterruttore (fig. B).

Queste testine vengono attivate o disattivate da un termostato o da una centralina elettronica.

Sono disponibili normalmente aperte o normalmente chiuse con due diverse tensioni di alimentazione 24V e 230V.

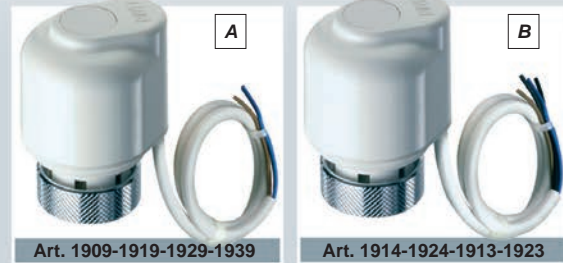

Art. 1909-1919-1929-1939

Art. 1914-1924-1913-1923



Dopo aver asportato il volantino e l'inserto in plastica come descritto, si può procedere al montaggio della testina elettrotermica avvitando l'adattatore Art. 1941 sul vitone e il comando sull'adattatore collegando successivamente i cavi.

COMANDO TERMOSTATICO

Il comando termostatico FAR è dotato di un sensore a liquido che percepisce la variazione di temperatura dell'ambiente e apre o chiude la valvola. È provvista di un selettore da 1 a 5, ruotando il quale si può impostare la temperatura desiderata. Dopo aver asportato il volantino e l'inserto in plastica dalla valvola come descritto precedentemente, si

può procedere al montaggio del comando termostatico nel seguente modo:

1. Portare il selettore di temperatura sul 5
2. Incastrare il comando sul corpo valvola nelle apposite scanalature
3. Spingere la ghiera di bloccaggio verso la valvola per completare l'installazione

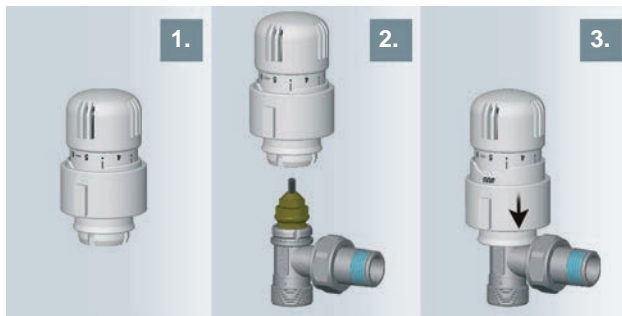

Pressione differenziale massima:	1 bar
Punto di riferimento:	3 = 20° C
Massima temperatura dell'ambiente:	50° C
Campo di regolazione della temperatura:	7-28° C
Intervento antigelo:	7° C
Isteresi:	0,35 k
Tempo di risposta - punto 6.4.1.13 EN215:	23 min

POSIZIONE DEL SELETTORE	TEMPERATURA CORRISPONDENTE
0	RADIATORE ESCLUSO
*	7
1	12
2	16
3	20
4	24
5	28

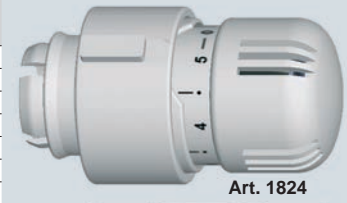

Se si desidera bloccare il selettore di temperatura su un determinato numero è possibile farlo agendo sul tasto di bloccaggio.

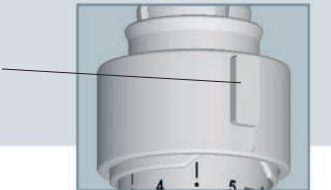

Per l'installazione del comando termostatico su impianti pubblici, è disponibile un prodotto di protezione antimanomissione Art. 1832.

Per garantire sempre una corretta regolazione e rilevazione della temperatura, anche nelle situazioni in cui i corpi scaldanti sono condizionati da vincoli ambientali, FAR ha previsto altri due possibili sistemi di rilevazione della temperatura ambiente:



Art. 1800

Caratteristiche principali:

- Comando termostatico con sensore a liquido
 - Selettore a distanza numerato da 1 a 5
 - Capillare 2 m
 - Campo di regolazione della temperatura: da 7°C a 28°C
- (I valori per l'impostazione della temperatura sono standard su tutti i modelli termostatici, pertanto si possono osservare nella tabella dell'Art. 1824)



Art. 1810

Elemento termostatico con sensore e scala graduata per la scelta del valore della temperatura a distanza.

Il sensore con la graduazione di taratura della temperatura è posizionato a distanza (sino a 2 m), su parete nelle vicinanze del corpo scaldante asservito, in zona libera da coperture ed ostacoli alla circolazione dell'aria ambiente. Questo articolo è adatto per corpi scaldanti posizionati in nicchia oppure ricoperti da mobiletti estetici o situati dietro tende in tessuti pesanti che non permettono o comunque ostacolano la libera circolazione dell'aria ambiente.

Comando termostatico e sensore a distanza.

Il sensore è posizionato ad una distanza massima di 2 m, normalmente sul battiscopa sotto il corpo scaldante, in modo tale da essere immerso nel flusso d'aria aspirato dal corpo scaldante stesso e che media la temperatura dell'aria ambiente. È possibile inoltre installarlo su parete, nelle vicinanze del corpo scaldante asservito.

Start Kit wireless per radiatori controllabile tramite app Alpha IP da scaricare su smartphone.

- Applicazione disponibile per sistemi Android e IOS.
- Lo Start kit prevede il controllo di una zona con 3 radiatori e deve essere completato a seconda delle reali esigenze dell'impianto

Il kit è composto da:

- nr. 3 comando elettronico wireless ETRV per valvole termostattizzabili Art. 1851
- nr. 1 unità di controllo ambiente digitale wireless RTD per installazione a parete art 1852
- nr. 1 Access Point HAP per la connessione via cavo al router di casa

N.B. Per la programmazione e il corretto funzionamento del sistema, nell'appartamento deve essere presente un router collegato a internet con una porta LAN libera.



ART. 1859

Codice	€	conf
1859 03	815,56	1

Comando elettronico wireless ETRV per valvole termostattizzabili.

- Comando con sensore di temperatura incorporato
- Display digitale
- Selettore incrementale e tasto funzione
- Ghiera metallica con adattatori per l'aggancio al corpo valvola
- Frequenza radio: 868,3 MHz/869,525 MHz
- Alimentazione a batterie: 2x 1,5 V tipo AA (fornite nella confezione)

N.B. Da acquistare solo in abbinamento al kit Art. 1859



ART. 1851

Codice	€	conf
1851	164,53	1

Sensore remoto wireless di temperatura ed umidità STH.

- Kit per il fissaggio a parete
- Frequenza radio: 868,3 MHz/869,525 MHz
- Alimentazione a batterie: 2x 1,5 V tipo AA (fornite nella confezione)

N.B. Da acquistare solo in abbinamento ai kit Art. 1851



ART. 1858

Codice	€	conf
1858	120,92	1

Unità di controllo ambiente digitale wireless RTD per installazione a parete.

- Display digitale
- Selettore incrementale e tasto funzione
- Kit per il fissaggio a parete
- Frequenza radio: 868,3 MHz/869,525 MHz
- Alimentazione a batterie: 2x 1,5 V tipo AA (fornite nella confezione)
- Numero massimo componenti wireless abbinabili: 8

N.B. Da acquistare solo in abbinamento ai kit Art. 1859



ART. 1852

Codice	€	conf
1852	171,35	1

Ripetitore di segnale wireless PS con presa di corrente comandata.

- Frequenza radio: 868,3 MHz/869,525 MHz
- Attacco: presa tipo schuko 230V / 16A

N.B. Da acquistare solo in abbinamento al kit Art. 1859



ART. 1854

Codice	€	conf
1854	143,43	1

Attuatore wireless FSM con contatto on/off adatto per il comando pompa/caldaia.

Da utilizzare in abbinamento all'unità di controllo ambiente Art. 1852.

- Frequenza radio: 868,3 MHz/869,525 MHz
- Alimentazione: 230V
- **N.B. Da acquistare solo in abbinamento al kit Art. 1859**



ART. 1861

Codice	€	conf
1861	189,29	1

Sensore ottico wireless SWDO per porte o finestre.

- Cover di copertura Bianca o Marrone
- Kit di fissaggio
- Frequenza radio: 868,3 MHz/869,525 MHz
- Alimentazione a batterie: 1x 1,5 V tipo AAA (fornita nella confezione)

N.B. Da acquistare solo in abbinamento al kit Art. 1859



ART. 1855

Codice	€	conf
1855	107,59	1

ART. 1859 - SISTEMA WIRELESS COMPLETO PER 3 RADIATORI



ATTENZIONE! Per la programmazione e il corretto funzionamento del sistema, deve essere presente un router collegato a internet con una porta LAN libera.



Comando elettronico per valvole termostattizzabili

Regola il passaggio dell'acqua al radiatore per ottenere la temperatura impostata sull'unità di controllo alla quale è abbinato.



Unità di controllo ambiente digitale per installazione a parete

Utilizzabile come termostato per la rilevazione della temperatura ambiente di una zona. Regola l'apertura dei comandi di ogni radiatore collegato. Possibilità di collegare fino ad 8 elementi.



Access point per la connessione via cavo al router di casa

Unità centrale per il collegamento del sistema e la gestione in remoto tramite smartphone. Permette la configurazione del sistema FAR Alpha IP utilizzando la rete internet domestica.

ACCESSORI DI COMPLETAMENTO

ART. 1851

Installare un comando Art. 1851 per ogni radiatore in più considerando i tre presenti nel kit di partenza Art. 1859.



ART. 1852

Se si desidera dividere l'impianto in zone è possibile installare una o più unità a seconda del numero di zone da realizzare. (Zona giorno, zona notte, bagno ecc.)



ART. 1861

Negli impianti dove è richiesto il comando pompa/caldaia è possibile aggiungere l'attuatore wireless Art. 1861 in abbinamento all'unità di controllo Art. 1852.



ART. 1855



Il sensore ottico riconosce la presenza di porte e finestre aperte per mezzo di un sensore a infrarossi.



Una volta rilevata l'apertura il sistema wireless ottimizzerà il consumo di calore nella zona dove è stata aperta la finestra.

ART. 1854



Il ripetitore di segnale con presa elettrica permette di amplificare il segnale wireless nelle zone di casa particolarmente sfavorite.

Inoltre se si dispone di termoarredi elettrici, collegandoli alla presa di corrente si potranno gestire con il sistema wireless.



Scaricando l'applicazione Homematic IP*, si potrà regolare e gestire il proprio impianto di riscaldamento direttamente dal proprio smartphone.

*Scaricabile gratuitamente per sistemi operativi ANDROID e IOS

Valvola manuale a squadra cromata.

- Attacco intercambiabile per tubo rame, plastica e multistrato
- Asta con tenuta O-ring e premistoppa
- Otturatore a battuta metallica e tenuta con O-ring
- Codolo preguarnito con guarnizione in EPDM

ART. 1055 S2012

Codice	mis	€	conf	pacco
1055 38	3/8"	9,08	10	50
1055 12	1/2"	10,68	10	50



Detentore a squadra cromato.

- Attacco intercambiabile per tubo rame, plastica e multistrato
- Cappuccio in plastica
- O-ring di tenuta sull'asta
- Otturatore a battuta metallica e tenuta con O-ring
- Codolo preguarnito con guarnizione in EPDM

ART. 1105 S2012

Codice	mis	€	conf	pacco
1105 38	3/8"	7,62	10	50
1105 12	1/2"	9,08	10	50



Valvola manuale diritta cromata.

- Attacco intercambiabile per tubo rame, plastica e multistrato
- Asta con tenuta O-ring e premistoppa
- Otturatore a battuta metallica e tenuta con O-ring
- Codolo preguarnito con guarnizione in EPDM

ART. 1255 S2012

Codice	mis	€	conf	pacco
1255 38	3/8"	9,91	10	50
1255 12	1/2"	11,54	10	50



Detentore diritto cromato.

- Attacco intercambiabile per tubo rame, plastica e multistrato
- Cappuccio in plastica
- O-ring di tenuta sull'asta
- Otturatore a battuta metallica e tenuta con O-ring
- Codolo preguarnito con guarnizione in EPDM

ART. 1305 S2012

Codice	mis	€	conf	pacco
1305 38	3/8"	8,49	10	50
1305 12	1/2"	10,14	10	50



Valvola manuale a squadra cromata.

- Attacco per tubo ferro
- Asta con tenuta O-ring e premistoppa
- Otturatore a battuta metallica e tenuta con O-ring
- Codolo preguarnito con guarnizione in EPDM

ART. 1155 S2012

Codice	mis	€	conf	pacco
1155 38	3/8"	9,05	10	50
1155 12	1/2"	11,11	10	50



Detentore a squadra cromato.

- Attacco per tubo ferro
- Cappuccio in plastica
- O-ring di tenuta sull'asta
- Otturatore a battuta metallica e tenuta con O-ring
- Codolo preguarnito con guarnizione in EPDM

ART. 1215 S2012

Codice	mis	€	conf	pacco
1215 38	3/8"	7,59	10	50
1215 12	1/2"	9,70	10	50
1215 34	3/4"	15,66	5	50



Valvola manuale diritta cromata.

- Attacco per tubo ferro
- Asta con tenuta O-ring e premistoppa
- Otturatore a battuta metallica e tenuta con O-ring
- Codolo preguarnito con guarnizione in EPDM

ART. 1355 S2012

Codice	mis	€	conf	pacco
1355 38	3/8"	9,96	10	50
1355 12	1/2"	11,89	10	50



Detentore diritto cromato.

- Attacco per tubo ferro
- Cappuccio in plastica
- O-ring di tenuta sull'asta
- Otturatore a battuta metallica e tenuta con O-ring
- Codolo preguarnito con guarnizione in EPDM

ART. 1415 S2012

Codice	mis	€	conf	pacco
1415 38	3/8"	8,55	10	50
1415 12	1/2"	10,43	10	50
1415 34	3/4"	16,15	5	50



Valvola manuale a squadra cromata.

- Attacco intercambiabile per tubo rame, plastica e multistrato
- Volantino rinforzato in metallo
- Asta con doppia tenuta, O-ring e premistoppa
- Otturatore a battuta metallica e tenuta con O-ring
- Codolo preguarnito con Loctite® Dri-Seal® 5061

ART. 1050

Codice	mis	€	conf pacco	
1050 38	3/8"	10,11	10	50
1050 12	1/2"	11,31	10	50

Detentore a squadra cromato.

- Attacco intercambiabile per tubo rame, plastica e multistrato
- Cappuccio in ottone
- Doppio O-ring di tenuta sull'asta
- Otturatore a battuta metallica e tenuta con O-ring
- Codolo preguarnito con Loctite® Dri-Seal® 5061

ART. 1100

Codice	mis	€	conf pacco	
1100 38	3/8"	9,33	10	50
1100 12	1/2"	11,03	10	50

Valvola manuale diritta cromata.

- Attacco intercambiabile per tubo rame, plastica e multistrato
- Volantino rinforzato in metallo
- Asta con doppia tenuta, O-ring e premistoppa
- Otturatore a battuta metallica e tenuta con O-ring
- Codolo preguarnito con Loctite® Dri-Seal® 5061

ART. 1250

Codice	mis	€	conf pacco	
1250 38	3/8"	11,24	10	50
1250 12	1/2"	12,24	10	50

Detentore diritto cromato.

- Attacco intercambiabile per tubo rame, plastica e multistrato
- Cappuccio in ottone
- Doppio O-ring di tenuta sull'asta
- Otturatore a battuta metallica e tenuta con O-ring
- Codolo preguarnito con Loctite® Dri-Seal® 5061

ART. 1300

Codice	mis	€	conf pacco	
1300 38	3/8"	10,52	10	50
1300 12	1/2"	12,00	10	50

Valvola manuale a squadra cromata.

- Attacco per tubo ferro
- Volantino rinforzato in metallo
- Asta con doppia tenuta, O-ring e premistoppa
- Otturatore a battuta metallica e tenuta con O-ring
- Codolo preguarnito con Loctite® Dri-Seal® 5061

ART. 1150

Codice	mis	€	conf pacco	
1150 38	3/8"	9,98	10	50
1150 12	1/2"	11,87	10	50
1150 34	3/4"	20,42	5	50
1150 1	1"	30,34	5	40

Detentore a squadra cromato.

- Attacco per tubo ferro
- Cappuccio in ottone
- Doppio O-ring di tenuta sull'asta
- Otturatore a battuta metallica e tenuta con O-ring
- Codolo preguarnito con Loctite® Dri-Seal® 5061

ART. 1200

Codice	mis	€	conf pacco	
1200 38	3/8"	9,28	10	50
1200 12	1/2"	11,58	10	50
1200 34	3/4"	19,17	5	50
1200 1	1"	30,54	5	40

Valvola manuale diritta cromata.

- Attacco per tubo ferro
- Volantino rinforzato in metallo
- Asta con doppia tenuta, O-ring e premistoppa
- Otturatore a battuta metallica e tenuta con O-ring
- Codolo preguarnito con Loctite® Dri-Seal® 5061

ART. 1350

Codice	mis	€	conf pacco	
1350 38	3/8"	11,10	10	50
1350 12	1/2"	12,40	10	50
1350 34	3/4"	20,60	5	50
1350 1	1"	30,93	5	40

Detentore diritto cromato.

- Attacco per tubo ferro
- Cappuccio in ottone
- Doppio O-ring di tenuta sull'asta
- Otturatore a battuta metallica e tenuta con O-ring
- Codolo preguarnito con Loctite® Dri-Seal® 5061

ART. 1400

Codice	mis	€	conf pacco	
1400 38	3/8"	10,34	10	50
1400 12	1/2"	12,17	10	50
1400 34	3/4"	19,29	5	50
1400 1	1"	31,13	5	40

Valvola manuale a squadra cromata.

- Attacco intercambiabile per tubo rame, plastica e multistrato
- Volantino rinforzato in metallo
- Asta con doppia tenuta, O-ring e premistoppa
- Otturatore a battuta metallica e tenuta con O-ring
- Codolo preguarnito con guarnizione in EPDM

ART. 1051



Codice	mis	€	conf pacco	
1051 38	3/8"	10,66	10	50
1051 12	1/2"	11,96	10	50



Detentore a squadra cromato.

- Attacco intercambiabile per tubo rame, plastica e multistrato
- Cappuccio in ottone
- Doppio O-ring di tenuta sull'asta
- Otturatore a battuta metallica e tenuta con O-ring
- Codolo preguarnito con guarnizione in EPDM

ART. 1111



Codice	mis	€	conf pacco	
1111 38	3/8"	9,89	10	50
1111 12	1/2"	11,66	10	50



Valvola manuale diritta cromata.

- Attacco intercambiabile per tubo rame, plastica e multistrato
- Volantino rinforzato in metallo
- Asta con doppia tenuta, O-ring e premistoppa
- Otturatore a battuta metallica e tenuta con O-ring
- Codolo preguarnito con guarnizione in EPDM

ART. 1251



Codice	mis	€	conf pacco	
1251 38	3/8"	11,79	10	50
1251 12	1/2"	12,87	10	50



Detentore diritto cromato.

- Attacco intercambiabile per tubo rame, plastica e multistrato
- Cappuccio in ottone
- Doppio O-ring di tenuta sull'asta
- Otturatore a battuta metallica e tenuta con O-ring
- Codolo preguarnito con guarnizione in EPDM

ART. 1311



Codice	mis	€	conf pacco	
1311 38	3/8"	11,06	10	50
1311 12	1/2"	12,64	10	50



Valvola manuale a squadra cromata.

- Attacco per tubo ferro
- Volantino rinforzato in metallo
- Asta con doppia tenuta, O-ring e premistoppa
- Otturatore a battuta metallica e tenuta con O-ring
- Codolo preguarnito con guarnizione in EPDM

ART. 1151



Codice	mis	€	conf pacco	
1151 38	3/8"	10,53	10	50
1151 12	1/2"	12,50	10	50



Detentore a squadra cromato.

- Attacco per tubo ferro
- Cappuccio in ottone
- Doppio O-ring di tenuta sull'asta
- Otturatore a battuta metallica e tenuta con O-ring
- Codolo preguarnito con guarnizione in EPDM

ART. 1211



Codice	mis	€	conf pacco	
1211 38	3/8"	9,82	10	50
1211 12	1/2"	12,22	10	50



Valvola manuale diritta cromata.

- Attacco per tubo ferro
- Volantino rinforzato in metallo
- Asta con doppia tenuta, O-ring e premistoppa
- Otturatore a battuta metallica e tenuta con O-ring
- Codolo preguarnito con guarnizione in EPDM

ART. 1351



Codice	mis	€	conf pacco	
1351 38	3/8"	11,65	10	50
1351 12	1/2"	13,04	10	50



Detentore diritto cromato.

- Attacco per tubo ferro
- Cappuccio in ottone
- Doppio O-ring di tenuta sull'asta
- Otturatore a battuta metallica e tenuta con O-ring
- Codolo preguarnito con guarnizione in EPDM

ART. 1411



Codice	mis	€	conf pacco	
1411 38	3/8"	10,87	10	50
1411 12	1/2"	12,80	10	50



Valvola MONO-BITUBO termostattizzabile a squadra cromata.

- Attacchi: 3/4" EUROKONUS
- Per radiatori con attacco 3/4" maschio
- Interasse derivazioni: 50mm
- Guarnizioni piane in EPDM

ART. 1485

Codice	derivazioni	€	conf pacco	
1485	3/4" EUROKONUS	36,64	5	50

Valvola MONO-BITUBO termostattizzabile diritta cromata.

- Attacchi: 3/4" EUROKONUS
- Per radiatori con attacco 3/4" maschio
- Interasse derivazioni: 50mm
- Guarnizioni piane in EPDM

ART. 1489

Codice	derivazioni	€	conf pacco	
1489	3/4" EUROKONUS	34,33	5	50

Valvola MONO-BITUBO termostattizzabile a squadra cromata.

- Attacchi: FAR 24 x 19
- Per radiatori con attacco 3/4" maschio
- Interasse derivazioni: 50mm
- Guarnizioni piane in EPDM

ART. 1486

Codice	derivazioni	€	conf pacco	
1486	24 x 19	36,64	5	50

Valvola MONO-BITUBO termostattizzabile diritta cromata.

- Attacchi: FAR 24 x 19
- Per radiatori con attacco 3/4" maschio
- Interasse derivazioni: 50mm
- Guarnizioni piane in EPDM

ART. 1490

Codice	derivazioni	€	conf pacco	
1490	24 x 19	34,33	5	50

Valvola MONO-BITUBO termostattizzabile a squadra cromata.

- Attacchi: 3/4" EUROKONUS
- Per radiatori con attacco 1/2" femmina
- Interasse derivazioni: 50mm
- Codolo preguarnito con guarnizione in EPDM

ART. 1487

Codice	derivazioni	€	conf pacco	
1487	3/4" EUROKONUS	43,95	5	50

Valvola MONO-BITUBO termostattizzabile diritta cromata.

- Attacchi: 3/4" EUROKONUS
- Per radiatori con attacco 1/2" femmina
- Interasse derivazioni: 50mm
- Codolo preguarnito con guarnizione in EPDM

ART. 1491

Codice	derivazioni	€	conf pacco	
1491	3/4" EUROKONUS	40,67	5	50

Valvola MONO-BITUBO termostattizzabile a squadra cromata.

- Attacchi: FAR 24 x 19
- Per radiatori con attacco 1/2" femmina
- Interasse derivazioni: 50mm
- Codolo preguarnito con guarnizione in EPDM

ART. 1488

Codice	derivazioni	€	conf pacco	
1488	24 x 19	43,95	5	50

Valvola MONO-BITUBO termostattizzabile diritta cromata.

- Attacchi: FAR 24 x 19
- Per radiatori con attacco 1/2" femmina
- Interasse derivazioni: 50mm
- Codolo preguarnito con guarnizione in EPDM

ART. 1492

Codice	derivazioni	€	conf pacco	
1492	24 x 19	40,67	5	50

Valvola MONO-BITUBO termostattizzabile a squadra cromata per radiatori a piastre convettrici.

- By-pass regolabile
- Attacchi: 3/4" EUROKONUS
- Interasse derivazioni: 50mm
- Guarnizioni piane in EPDM



ART. 1481



Codice	derivazioni	€	conf	pacco
1481	3/4" EUROKONUS	32,22	5	50

Valvola MONO-BITUBO termostattizzabile a squadra cromata per radiatori a piastre convettrici.

- By-pass regolabile
- Attacchi: FAR 24 x 19
- Interasse derivazioni: 50mm
- Guarnizioni piane in EPDM

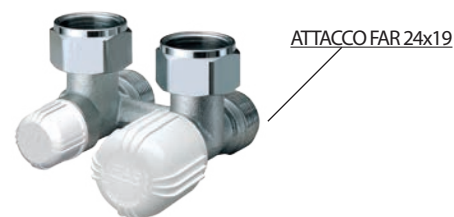

ART. 1482



Codice	derivazioni	€	conf	pacco
1482	24 x 19	32,22	5	50

Valvola MONO-BITUBO termostattizzabile diritta cromata per radiatori a piastre convettrici.

- By-pass regolabile
- Attacchi: 3/4" EUROKONUS
- Interasse derivazioni: 50mm
- Guarnizioni piane in EPDM



ART. 1483



Codice	derivazioni	€	conf	pacco
1483	3/4" EUROKONUS	32,87	5	50

Valvola MONO-BITUBO termostattizzabile diritta cromata per radiatori a piastre convettrici.

- By-pass regolabile
- Attacchi: FAR 24 x 19
- Interasse derivazioni: 50mm
- Guarnizioni piane in EPDM



ART. 1484



Codice	derivazioni	€	conf	pacco
1484	24 x 19	32,87	5	50

KIT composto da nr. 2 Adattatori per Art. 1421-1422-1423-1424-1481-1482-1483-1484 per radiatori a piastra con attacco 3/4" maschio.

ART. 6080



Codice	€	conf
6080	2,21	25

KIT composto da nr. 2 Adattatori per Art. 1421-1422-1423-1424-1481-1482-1483-1484 per radiatori a piastra con attacco 1/2" femmina.



ART. 6081

Codice	€	conf
6081	5,54	25

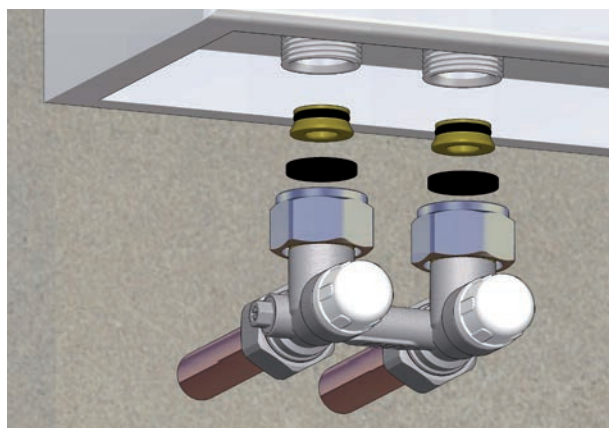

Connessione a radiatore a piastra con attacco 3/4" maschio EUROKONUS tramite adattatori Art. 6080.

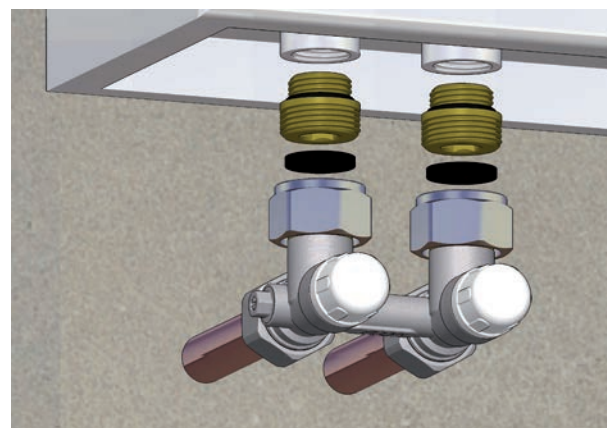

Connessione a radiatore a piastra con attacco 1/2" femmina tramite adattatori Art. 6081.

Valvola MONO-BITUBO termostattizzabile diritta cromata senza codolo e calotta.

- Attacchi intercambiabili per tubo rame, plastica e multistrato
- Attacco centrale al corpo scaldante
- Interasse derivazioni 35mm

ART. 1431

Codice € conf pacco

1431	34,12	10	40
------	-------	----	----

Valvola MONO-BITUBO termostattizzabile destra a squadra cromata senza codolo e calotta.

- Attacchi intercambiabili per tubo rame, plastica e multistrato
- Attacco centrale al corpo scaldante
- Interasse derivazioni 35mm

ART. 1432

Codice € conf pacco

1432	40,01	10	40
------	-------	----	----

Valvola MONO-BITUBO termostattizzabile sinistra a squadra cromata senza codolo e calotta.

- Attacchi intercambiabili per tubo rame, plastica e multistrato
- Attacco centrale al corpo scaldante
- Interasse derivazioni 35mm

ART. 1433

Codice € conf pacco

1433	41,78	10	40
------	-------	----	----

Valvola MONO-BITUBO termostattizzabile cromata.

- Attacchi intercambiabili per tubo rame, plastica e multistrato
- Sonda metallica 450mm Ø 12mm
- Interasse derivazioni 35mm

D = filetto DESTRO

S = filetto SINISTRO

ART. 1438

Codice mis € conf pacco

1438 12	1/2"	35,62	5	40
1438 34	3/4"	36,29	5	40
1438 1D	1"	39,11	5	40
1438 1S	1"	39,11	5	40

Valvola MONO-BITUBO termostattizzabile diritta cromata completa di codolo e calotta.

- Sonda metallica 450mm Ø 10mm
- Attacchi intercambiabili per tubo rame, plastica e multistrato
- Attacco centrale al corpo scaldante
- Interasse derivazioni 35mm



ART. 1435

Codice sonda mis € conf pacco

1435	Ø 10	1/2"	43,20	10	40
------	------	------	-------	----	----

Valvola MONO-BITUBO termostattizzabile destra a squadra cromata completa di codolo e calotta.

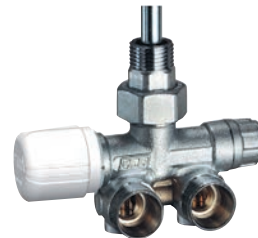
- Sonda metallica 450mm Ø 10mm
- Attacchi intercambiabili per tubo rame, plastica e multistrato
- Attacco centrale al corpo scaldante
- Interasse derivazioni 35mm

ART. 1436

Codice sonda mis € conf pacco

1436	Ø 10	1/2"	48,97	10	40
------	------	------	-------	----	----

Valvola MONO-BITUBO termostattizzabile sinistra a squadra cromata completa di codolo e calotta.

- Sonda metallica 450mm Ø 10mm
- Attacchi intercambiabili per tubo rame, plastica e multistrato
- Attacco centrale al corpo scaldante
- Interasse derivazioni 35mm

ART. 1437

Codice sonda mis € conf pacco

1437	Ø 10	1/2"	48,97	10	40
------	------	------	-------	----	----

Valvola MONO-BITUBO termostattizzabile **diritta** cromata con **interasse variabile**.

- Attacchi intercambiabili per tubo rame, plastica e multistrato
- Sonda metallica 450mm Ø 12mm
- Interasse derivazioni 40-50mm e 48-65mm
- **Patent pending**

D = filetto DESTRO
S = filetto SINISTRO



ART. 1425

Codice	sonda	mis	interasse	€	conf	pacco
1425 1250	Ø 12	1/2"	40-50 mm	42,94	1	40
1425 1265	Ø 12	1/2"	48-65 mm	43,60	1	40
1425 3450	Ø 12	3/4"	40-50 mm	43,70	1	40
1425 3465	Ø 12	3/4"	48-65 mm	44,35	1	40
1425 150D	Ø 12	1"	40-50 mm	45,45	1	40
1425 150S	Ø 12	1"	40-50 mm	45,45	1	40
1425 165D	Ø 12	1"	48-65 mm	46,09	1	40
1425 165S	Ø 12	1"	48-65 mm	46,09	1	40

Valvola MONO-BITUBO termostattizzabile a **squadra** cromata con **interasse variabile**.

- Attacchi intercambiabili per tubo rame, plastica e multistrato
- Sonda metallica 450mm Ø 12mm
- Interasse derivazioni 40-50mm e 48-65mm
- **Patent pending**

D = filetto DESTRO
S = filetto SINISTRO



ART. 1428

Codice	sonda	mis	interasse	€	conf	pacco
1428 1250	Ø 12	1/2"	40-50 mm	48,08	1	-
1428 1265	Ø 12	1/2"	48-65 mm	48,72	1	-
1428 3450	Ø 12	3/4"	40-50 mm	48,82	1	-
1428 3465	Ø 12	3/4"	48-65 mm	49,45	1	-
1428 150D	Ø 12	1"	40-50 mm	50,60	1	-
1428 150S	Ø 12	1"	40-50 mm	50,60	1	-
1428 165D	Ø 12	1"	48-65 mm	51,23	1	-
1428 165S	Ø 12	1"	48-65 mm	51,23	1	-

Le valvole mono-bitubo termostattizzabili Art. 1425-1428 permettono di poter modificare la distanza tra l'attacco della mandata e quello di ritorno a seconda delle proprie esigenze impiantistiche.

Questo tipo di valvole offre una regolazione di tipo manuale o termostatica.

Per modificare l'interasse tra la mandata e il ritorno è sufficiente allungare la curva di regolazione fino al raggiungimento della posizione desiderata. Sono disponibili due intervalli di regolazione: 40mm - 50mm oppure 48mm - 65mm.

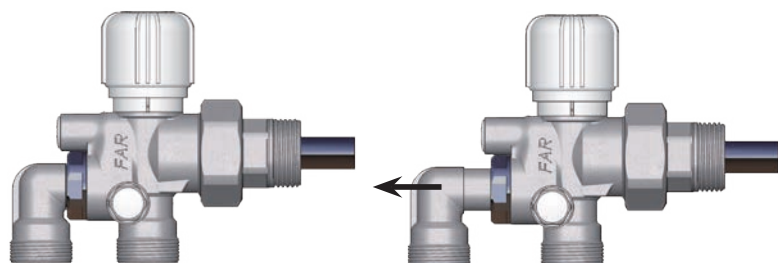

ART.	MISURA	INTERASSE	
		MIN	MAX
1425 1250 - 1428 1250	1/2"	40mm	50mm
1425 1265 - 1428 1265	1/2"	48mm	65mm
1425 3450 - 1428 3450	3/4"	40mm	50mm
1425 3465 - 1428 3465	3/4"	48mm	65mm
1425 150D* - 1428 150D*	1"	40mm	50mm
1425 150S* - 1428 150S*	1"	40mm	50mm
1425 165D* - 1428 165D*	1"	48mm	65mm
1425 165S* - 1428 165S*	1"	48mm	65mm

* D: filetto destro S: filetto sinistro

Per cambiare la configurazione da monotubo a bitubo e viceversa, rimuovere il tappino bianco come in figura ed agire sulla vite di by-pass con l'ausilio di un cacciavite o di una chiave a brugola.



Esempio d'installazione delle valvole mono-bitubo termostattizzabili con interasse variabile

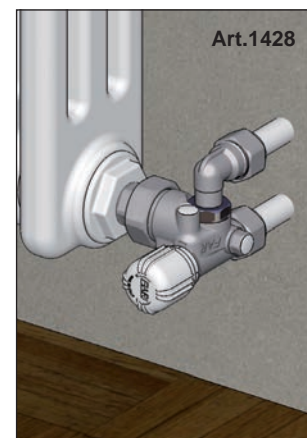
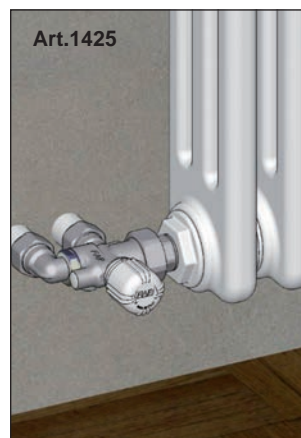

Valvola MONOTUBO termostattizzabile cromata.

- Attacchi intercambiabili per tubo rame, plastica e multistrato
- Sonda metallica 450mm Ø 12mm
- Interasse derivazioni 35mm

D = filetto DESTRO
S = filetto SINISTRO

ART. 1420

Codice	sonda	mis	€	conf pacco	
1420 12	Ø 12	1/2"	34,87	5	20
1420 34	Ø 12	3/4"	34,87	5	20
1420 1D	Ø 12	1"	38,28	5	20
1420 1S	Ø 12	1"	38,28	5	20

Valvola MONOTUBO "GRT" termostattizzabile cromata.

- Attacchi intercambiabili per tubo rame, plastica e multistrato
- Collegamento per sonda esterna
- Ingresso del fluido termovettore in alto
- Interasse derivazioni 35mm

NB il tubo di collegamento non viene fornito.

ART. 1440

Codice	mis	€	conf pacco	
1440 12	1/2"	40,25	5	40

Valvola MONOTUBO termostattizzabile cromata.

- Attacchi intercambiabili per tubo rame, plastica e multistrato
- Bocchettone reversibile per sonda esterna
- Ingresso del fluido termovettore in alto
- Interasse derivazioni 35mm

NB il tubo di collegamento non viene fornito.

ART. 1442

Codice	mis	€	conf pacco	
1442 12	1/2"	46,35	5	-

Valvola BITUBO termostattizzabile cromata.

- Attacchi intercambiabili per tubo rame, plastica e multistrato
- Sonda metallica 450mm Ø 12mm
- Interasse derivazioni 35mm

D = filetto DESTRO
S = filetto SINISTRO



ART. 1430



Codice	sonda	mis	€	conf pacco	
1430 12	Ø 12	1/2"	32,24	5	20
1430 34	Ø 12	3/4"	32,24	5	20
1430 1D	Ø 12	1"	35,64	5	20
1430 1S	Ø 12	1"	35,64	5	20

Valvola BITUBO termostattizzabile cromata per sonda esterna.

- Attacchi intercambiabili per tubo rame, plastica e multistrato
- Collegamento per sonda esterna
- Ingresso del fluido termovettore in alto
- Interasse derivazioni 35mm
- Attacchi al radiatore: 1/2"

NB il tubo di collegamento non viene fornito.



ART. 1457



Codice	mis	€	conf pacco	
1457 12	1/2"	38,95	5	40

INSTALLAZIONE

Il circuito bitubo è caratterizzato dall'avere una tubazione di mandata ed una di ritorno per ogni radiatore.

Nell'esempio è rappresentato un circuito a tre radiatori con valvole Art. 1457 e collettori di distribuzione in cassetta per mandata e ritorno.

Esempio d'installazione

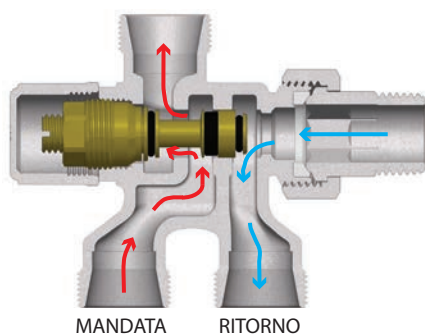
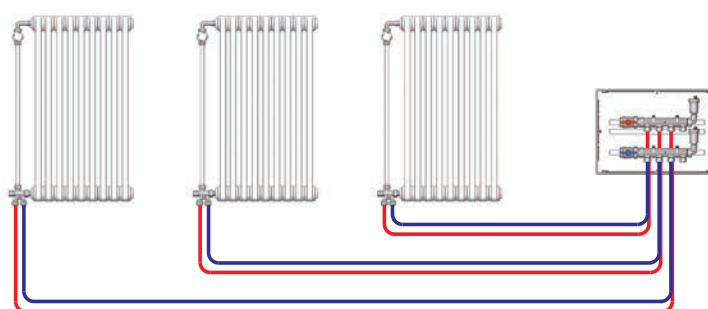
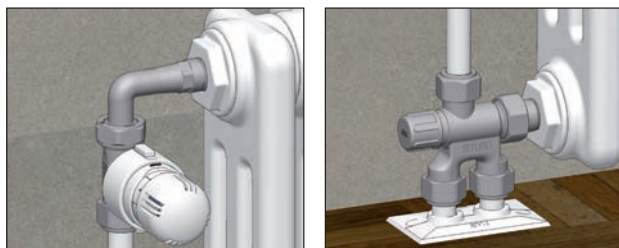

La taratura del detentore, tramite una chiave a brugola del 5 o un cacciavite piatto, permette di regolare il flusso d'acqua al radiatore. In figura è illustrato l'andamento dei flussi in condizioni di valvola aperta. Chiudendo il detentore non vi è il passaggio di acqua all'interno del radiatore.

Manopola per l'apertura e la chiusura del flusso d'acqua al radiatore
(Possibilità d'installare il comando termostatico Art. 1824)

Detentore per il bilanciamento del circuito

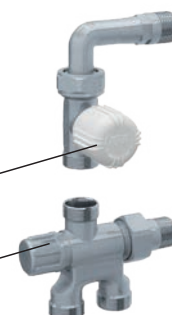

Valvola MONOSTILE manuale cromata **per impianti monotubo.**

- Attacchi intercambiabili per tubo rame, plastica e multistrato
- Sonda metallica 450mm Ø 12mm
- Interasse derivazioni 35mm

D = filetto DESTRO
S = filetto SINISTRO

ART. 1450

Codice	sonda	mis	€	conf pacco	
1450 1212	Ø 12	1/2"	28,00	5	20
1450 3412	Ø 12	3/4"	28,49	5	20
1450 3414	Ø 14	3/4"	28,49	5	20
1450 114D	Ø 14	1"	28,88	5	20
1450 114S	Ø 14	1"	28,88	5	20

Valvola MONOFAR manuale cromata **per impianti monotubo.**

- Attacchi intercambiabili per tubo rame, plastica e multistrato
- Sonda metallica 450mm Ø 12mm
- Interasse derivazioni 35mm

ART. 1451

Codice	sonda	mis	€	conf pacco	
1451 1212	Ø 12	1/2"	24,48	5	50
1451 3412	Ø 12	3/4"	25,26	5	50

Valvola manuale cromata **per impianti bitubo.**

- Attacchi intercambiabili per tubo rame, plastica e multistrato
- Sonda metallica 450mm Ø 12mm
- Interasse derivazioni 35mm

ART. 1456

Codice	mis	€	conf pacco	
1456 1212	1/2"	25,51	5	50

Valvola manuale cromata **per impianti monotubo con termoconvettori.**

- Attacchi intercambiabili per tubo rame, plastica e multistrato
- Ingresso del fluido termovettore in alto.
- Interasse derivazioni 35mm

NB il tubo di collegamento non viene fornito.

ART. 1600

Codice	mis	€	conf pacco	
1600 12	1/2"	41,70	3	24

Valvola manuale cromata **per impianti monotubo.**

- Attacchi intercambiabili per tubo rame, plastica e multistrato
- Sonda metallica 450mm Ø 12mm
- Interasse derivazioni 35mm

ART. 1455

Codice	sonda	mis	€	conf pacco	
1455 1212	Ø 12	1/2"	24,34	5	50
1455 3412	Ø 12	3/4"	25,11	5	50

Valvola MONOSTILE manuale cromata **per impianti monotubo.**

- Attacchi intercambiabili per tubo rame, plastica e multistrato
- Sonda curva per radiatori a piastra
- Interasse derivazioni 35mm

ART. 8050

- Sonda curva a un rango.

ART. 8051

- Sonda curva a due ranghi.

ART. 1500

Codice	sonda	mis	€	conf pacco	
1500 121R	1 rango	1/2"	31,88	5	20
1500 122R	2 ranghi	1/2"	31,88	5	20

Valvola MONODET manuale cromata **per impianti monotubo.**

- Attacchi intercambiabili per tubo rame, plastica e multistrato
- Sonda metallica 450mm Ø 12mm
- Interasse derivazioni 35mm
- Disponibile fino ad esaurimento scorte

D = filetto DESTRO
S = filetto SINISTRO

ART. 1550

Codice	sonda	mis	€	conf pacco	
1550 1212	Ø 12	1/2"	37,94	10	20
1550 3412	Ø 12	3/4"	38,47	10	20
1550 3414	Ø 14	3/4"	38,47	10	20
1550 114D	Ø 14	1"	38,89	10	20
1550 114S	Ø 14	1"	38,89	10	20

Valvola MONOSTILE manuale cromata per impianti monotubo.

- Bocchettone reversibile per sonda esterna
- Attacchi intercambiabili per tubo rame, plastica e multistrato
- Interasse derivazioni 35mm



ART. 1462



Codice	mis	€	conf pacco	
1462 12	1/2"	34,87	5	40

Valvola MONOSTILE manuale cromata per impianti monotubo.

- Bocchettone reversibile per sonda esterna
- Gomito maschio cromato
- Attacchi intercambiabili per tubo rame, plastica e multistrato
- Interasse derivazioni 35mm



ART. 1472



Codice	mis	€	conf pacco	
1472 12	1/2"	39,47	5	40

NB il tubo di collegamento non viene fornito.

Valvola MONOFAR manuale cromata per impianti monotubo.

- Bocchettone reversibile per sonda esterna
- Gomito maschio cromato
- Attacchi intercambiabili per tubo rame, plastica e multistrato
- Interasse derivazioni 35mm

NB il tubo di collegamento non viene fornito.



ART. 1452



Codice	mis	€	conf pacco	
1452 12	1/2"	30,90	5	40

Valvola manuale cromata per impianti monotubo.

- Bocchettone reversibile per sonda esterna
- Attacchi intercambiabili per tubo rame, plastica e multistrato
- Interasse derivazioni 35mm



ART. 1463



Codice	mis	€	conf pacco	
1463 12	1/2"	26,42	5	40

Valvola manuale cromata per impianti monotubo.

- Bocchettone reversibile per sonda esterna
- Gomito maschio cromato
- Attacchi intercambiabili per tubo rame, plastica e multistrato
- Interasse derivazioni 35mm

NB il tubo di collegamento non viene fornito.



ART. 1473



Codice	mis	€	conf pacco	
1473 12	1/2"	30,34	5	40

Bocchettone cromato reversibile per valvola monostile
Art. 1462-1472, attacco sonda esterna.



ART. 8335



Codice	mis	€	conf
8335 12	1/2"	11,69	10

Bocchettone cromato reversibile ridotto per valvola monotubo
Art. 1452-1463-1473, attacco sonda esterna.



ART. 8336



Codice	mis	€	conf
8336 12	1/2"	10,56	10

Valvola GRD manuale cromata per impianti monotubo.

- Attacchi intercambiabili per tubo rame, plastica e multistrato
- Collegamento per sonda esterna
- Ingresso del fluido termovettore in alto
- Predisposta per inserimento Art. 1630
- Interasse derivazioni 35mm

NB il tubo di collegamento non viene fornito.



ART. 1575

Codice	mis	€	conf pacco	
1575 12	1/2"	26,55	5	40

Valvola GR manuale cromata per impianti monotubo.

- Attacchi intercambiabili per tubo rame, plastica e multistrato
- Collegamento per sonda esterna
- Ingresso del fluido termovettore in alto
- Interasse derivazioni 35mm

NB il tubo di collegamento non viene fornito.



ART. 1585

Codice	mis	€	conf pacco	
1585 12	1/2"	25,12	5	40

Valvola GR 3P manuale cromata per impianti monotubo.

- Attacchi intercambiabili per tubo rame, plastica e multistrato
- Collegamento per sonda esterna
- Ingresso del fluido termovettore in alto
- Interasse derivazioni 35mm

NB il tubo di collegamento non viene fornito.



ART. 1590

Codice	mis	€	conf pacco	
1590 12	1/2"	27,90	5	40

Valvola GRM manuale cromata per impianti monotubo.

- Attacchi intercambiabili per tubo rame, plastica e multistrato
- Collegamento per sonda esterna
- Ingresso del fluido termovettore in alto
- Interasse derivazioni 35mm

NB il tubo di collegamento non viene fornito.



ART. 1595

Codice	mis	€	conf pacco	
1595 12	1/2"	31,10	5	40

Curva cromata di ricambio per valvola GR (Art. 1585).



ART. 5226

Codice	mis	€	conf pacco	
5226	1/2"	5,36	25	-

Curva cromata di ricambio per valvola GRD (Art. 1575).



ART. 5227

Codice	mis	€	conf pacco	
5227	1/2"	6,19	25	-

Curva cromata di ricambio per valvola GR 3P (Art. 1590).



ART. 5229

Codice	mis	€	conf pacco	
5229	1/2"	8,73	25	-

Curva cromata per installazione Art. 1630 su valvola GRM (Art. 1595).



ART. 5232

Codice	mis	€	conf pacco	
5232	1/2"	5,26	25	-

Valvola MONO-BITUBO manuale a squadra cromata per radiatori a piastre convettrici.

- By-pass regolabile
- Attacchi: 3/4" EUROKONUS
- Interasse derivazioni: 50mm
- Guarnizioni piane in EPDM



ART. 1421

Codice	derivazioni	€	conf pacco	
1421	3/4" EUROKONUS	26,05	5	50

Valvola MONO-BITUBO manuale a squadra cromata per radiatori a piastre convettrici.

- By-pass regolabile
- Attacchi: FAR 24 x 19
- Interasse derivazioni: 50mm
- Guarnizioni piane in EPDM

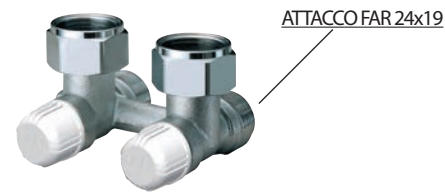

ART. 1422

Codice	derivazioni	€	conf pacco	
1422	24 x 19	26,05	5	50

Valvola MONO-BITUBO manuale diritta cromata per radiatori a piastre convettrici.

- By-pass regolabile
- Attacchi: 3/4" EUROKONUS
- Interasse derivazioni: 50mm
- Guarnizioni piane in EPDM



ART. 1423

Codice	derivazioni	€	conf pacco	
1423	3/4" EUROKONUS	26,60	5	50

Valvola MONO-BITUBO manuale diritta cromata per radiatori a piastre convettrici.

- By-pass regolabile
- Attacchi: FAR 24 x 19
- Interasse derivazioni: 50mm
- Guarnizioni piane in EPDM



ART. 1424

Codice	derivazioni	€	conf pacco	
1424	24 x 19	26,60	5	50

KIT composto da nr. 2 Adattatori per Art. 1421-1422-1423-1424-1481-1482-1483-1484 per radiatori a piastra con attacco 3/4" maschio.

ART. 6080

Codice	€	conf
6080	2,21	25



KIT composto da nr. 2 Adattatori per Art. 1421-1422-1423-1424-1481-1482-1483-1484 per radiatori a piastra con attacco 1/2" femmina.

ART. 6081

Codice	€	conf
6081	5,54	25

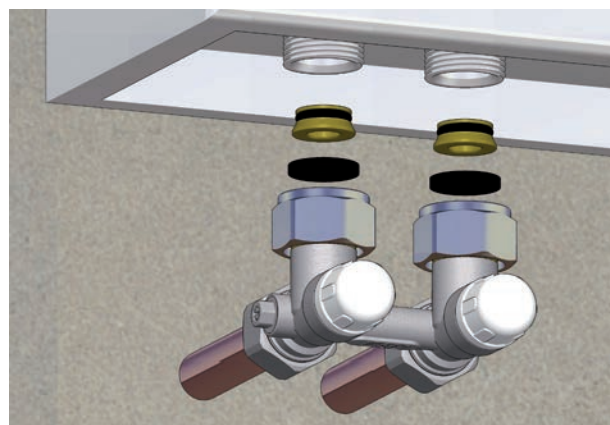

Connessione a radiatore a piastra con attacco 3/4" maschio EUROKONUS tramite adattatori Art. 6080.

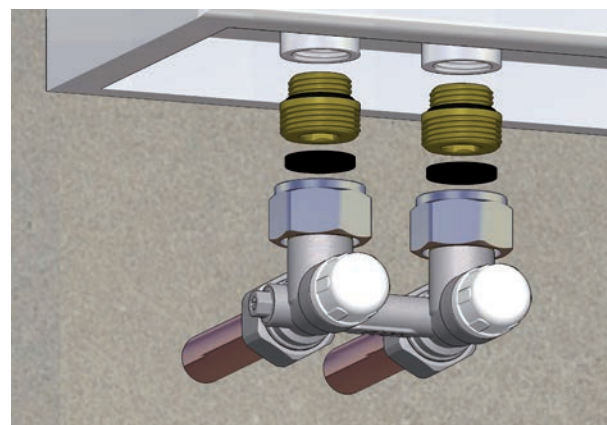

Connessione a radiatore a piastra con attacco 1/2" femmina tramite adattatori Art. 6081.

Raccordo eccentrico cromato per collegamento in caso di sostituzione del corpo scaldante, con variazione di interasse.

- Attacchi: femmina-maschio

ART. 5560

Codice	interasse	mis	€	conf pacco	
5560 138	cm. 1	3/8"x3/8"	4,71	25	250
5560 238	cm. 2	3/8"x3/8"	5,57	25	250
5560 338	cm. 3	3/8"x3/8"	6,01	25	250
5560 438	cm. 4	3/8"x3/8"	6,55	25	250
5560 538	cm. 5	3/8"x3/8"	6,95	25	250
5560 638	cm. 6	3/8"x3/8"	7,41	25	250

Codice	interasse	mis	€	conf pacco	
5560 112	cm. 1	1/2"x1/2"	4,71	25	250
5560 212	cm. 2	1/2"x1/2"	5,57	25	250
5560 312	cm. 3	1/2"x1/2"	6,01	25	250
5560 412	cm. 4	1/2"x1/2"	6,55	25	250
5560 512	cm. 5	1/2"x1/2"	6,95	25	250
5560 612	cm. 6	1/2"x1/2"	7,41	25	250
5560 134	cm. 1	3/4"x3/4"	6,33	10	300
5560 234	cm. 2	3/4"x3/4"	7,63	10	300
5560 334	cm. 3	3/4"x3/4"	8,37	10	160
5560 434	cm. 4	3/4"x3/4"	8,77	10	160
5560 534	cm. 5	3/4"x3/4"	9,65	10	160
5560 634	cm. 6	3/4"x3/4"	10,48	10	100

Raccordo eccentrico cromato per collegamento in caso di sostituzione del corpo scaldante, con variazione di interasse.

- Attacchi: maschio-maschio

ART. 5563

Codice	interasse	mis	€	conf pacco	
5563 13412	cm. 1	3/4"x1/2"	4,71	25	250
5563 23412	cm. 2	3/4"x1/2"	5,57	25	250
5563 33412	cm. 3	3/4"x1/2"	6,01	25	250
5563 43412	cm. 4	3/4"x1/2"	6,55	25	250
5563 53412	cm. 5	3/4"x1/2"	6,95	25	250
5563 63412	cm. 6	3/4"x1/2"	7,41	25	250

Tappo giallo per collaudo impianti.

ART. 1444

Codice	€	conf pacco	
1444	2,31	50	-

Tappo giallo per collaudo impianti.

- Tubo rame Ø 22mm

ART. 1446

Codice	€	conf pacco	
1446 22	6,84	50	-

Dima esterna gialla senza calotte per collaudo impianti MONO-BITUBO.

- Interasse derivazioni 35mm

ART. 1445

Codice	€	conf pacco	
1445	6,61	50	-

Raccordo adatto al collegamento di una valvola manuale o termostattabile FAR da 1/2" ad un ventilconvettore con attacco maschio 3/4" eurokonus

- Calotta M26x1.5
- Calotta 3/4"
- O-Ring in EPDM-P
- Ottone stampato CW617N

NB. A richiesta disponibile articolo comprensivo di valvola



ART. 8328

Codice	mis	€	conf	pacco
8328 34	3/4"	11,58	1	

Tubo rame cromato completo di raccordo filettato

- Attacco 1/2" maschio con guarnizione in EPDM
- Tubo rame d. 15mm



ART. 8875

Codice	Lunghezza	mis	€	conf	pacco
8875 1210	100 mm	1/2"	12,25	20	-
8875 1220	200 mm	1/2"	14,72	20	-

Codolo telescopico cromato.

- Misura 3/8" - estensione da 32mm a 55mm
- Misura 1/2" -3/4" - estensione da 35mm a 60mm



ART. 8820

Codice	mis	€	conf	pacco
8820 38	3/8" 32-55 mm	5,68	10	-
8820 12	1/2" 35-60 mm	7,00	10	-
8820 34	3/4" 35-60 mm	14,92	10	-

Raccordo di collegamento cromato per il passaggio da tubo ferro a tubo rame 15mm.

- Attacco: 1/2" femmina
- Tubo rame: Ø 15mm
- Lunghezza raccordo: 50mm

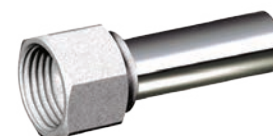

ART. 8876

Codice	Lunghezza	mis	€	conf	pacco
8876 1205	50 mm	1/2"	9,82	20	-

Rosone a parete in plastica per valvole e detentori.

- Per tubazioni da 10 a 20mm



Disponibile in diverse finiture a Pag. 230

Rosone coprimuro singolo a parete in plastica per valvole e detentori.

ART. 6200

Codice	mis	€	conf	pacco
6200 10	Ø 10	0,64	150	600
6200 12	Ø 12	0,64	150	600
6200 14	Ø 14	0,64	150	600
6200 16	Ø 16	0,64	150	600
6200 18	Ø 18	0,64	150	600
6200 22	Ø 22	0,64	150	600



ART. 0441

Codice	colore	finitura	Ø	€	conf	pacco
0441 BL	bianco	lucida	10÷20	1,10	150	600

Rosone coprimuro doppio a parete in plastica per valvole monotubo e bitubo.

ART. 6150

Codice	mis	€	conf	pacco
6150 12	Ø 12	0,70	100	400
6150 14	Ø 14	0,70	100	400
6150 16	Ø 16	0,70	100	400
6150 18	Ø 18	0,70	100	400



Riduzione cromata che permette di passare da un filetto FAR 24x19 maschio ad un filetto 1/2" - 3/4" maschio.

- Ogiva di tenuta con doppio O-ring
- Utilizzabile solo su attacchi FAR 24x19 maschio da Ø16mm

Filetto 1/2" - 3/4" maschio →

Filetto FAR 24x19 femmina →

ART. 8865

Codice	mis	lung/mm	€	conf pacco	
8865 3012	24x19 - 1/2" Testa Piana	30	4,05	25	250
8865 3034	24x19 - 3/4" Testa Piana	30	4,05	25	250
8865 3034EU	24x19 - 3/4" Eurokonus	30	4,05	25	250

Riduzione cromata che permette di passare da un filetto FAR 24x19 maschio ad un filetto 1/2" femmina.

- Ogiva di tenuta con doppio O-Ring
- Utilizzabile solo su attacchi FAR 24x19 maschio da Ø16mm

← Filetto 1/2" femmina

← Filetto FAR 24x19 femmina

ART. 8870

Codice	mis	lung/mm	€	conf pacco	
8870 30	24x19 - 1/2"	30	4,05	25	250

Prolunga diritta cromata.

- Attacco intercambiabile per tubo rame, plastica e multistrato
- Ogiva di tenuta con doppio O-Ring
- Utilizzabile solo su attacchi FAR 24x19 maschio da Ø16mm

Filetto FAR 24x19 maschio →

Filetto FAR 24x19 femmina →

ART. 8850

Codice	lung/mm	€	conf
8850 30	30	4,09	25
8850 35	35	4,09	25
8850 40	40	4,09	25

Prolunga diritta cromata che permette di passare da un filetto FAR 24x19 maschio ad un attacco per tubo rame Ø 18.

- Ogiva di tenuta con doppio O-Ring
- Utilizzabile solo su attacchi FAR 24x19 maschio da Ø16mm

Attacco rame Ø 18 →

Filetto FAR 24x19 femmina →

ART. 8850

Codice	mis	lung/mm	€	conf pacco	
8850 G1830	24x19 - Ø18	30	7,69	25	250
8850 G1835	24x19 - Ø18	35	7,69	25	250
8850 G1840	24x19 - Ø18	40	7,69	25	250

Prolunga diritta cromata che permette di passare da un filetto FAR 24x19 maschio ad un attacco per tubo rame Ø 20-22.

- Ogiva di tenuta con doppio O-Ring
- Utilizzabile solo su attacchi FAR 24x19 maschio da Ø16mm

← Attacco rame Ø 20 - 22

← Filetto FAR 24x19 femmina

ART. 8850

Codice	mis	lung/mm	€	conf pacco	
8850 G2030	24x19 - Ø 20	30	9,63	10	250
8850 G2230	24x19 - Ø 22	30	9,63	10	250

Curva speciale cromata.

- Attacco intercambiabile per tubo rame, plastica e multistrato
- Parte cilindrica Ø 16mm

ART. 8900

Codice	lung/mm	€	conf
8900 35	30	5,32	25
8900 100	100	11,89	25

Curva speciale cromata.

- Attacco intercambiabile per tubo rame, plastica e multistrato
- Completa di valvola sfogo aria manuale cromata
- Parte cilindrica Ø 16mm

ART. 8901

Codice	€	conf
8901	7,51	25

Kit per sostituzione vitone utilizzabile su tutte le valvole termostatzabili di nostra produzione ad esclusione dell' Art. 1428 e delle valvole serie LADYFAR e TOPFAR.

- Chiave per sostituzione vitoni
- nr. 10 O-Ring di ricambio per estrattore
- nr. 20 vitoni per valvole termostatzabili



ART. 6002

Codice	€	conf	pacco
6002	390,69	1	-

Insero per chiave di sostituzione vitone valvole termostatzabili con presetting.

NB: per utilizzare questo inserto occorre disporre della chiave per sostituzione vitoni valvole termostatzabili Art. 6002



ART. 6003

Codice	€	conf	pacco
6003	106,55	1	-

Vitone in ottone per valvole termostatzabili.



ART. 9000

Codice	€	conf
9000	3,84	10

Vitone in ottone per valvole MONO-BITUBO termostatzabili con interasse variabile. (Art. 1425)



ART. 9009

Codice	€	conf
9009	4,74	10

Vitone in ottone per valvole termostatzabili con presetting.



ART. 9006

Codice	€	conf
9006	6,17	10

Valvola sfogo aria manuale.

- Volantino in plastica
- Tenuta sull'asta con O-Ring
- Guarnizione in PTFE per alte temperature
- Pressione nominale: 10 bar
- Temperatura massima d'esercizio: 95°C

ART. 6135

Codice	mis	€	conf pacco	
6135 18	1/8"	1,84	50	500
6135 14	1/4"	1,84	50	500
6135 38	3/8"	2,13	50	500
6135 12	1/2"	3,11	50	500

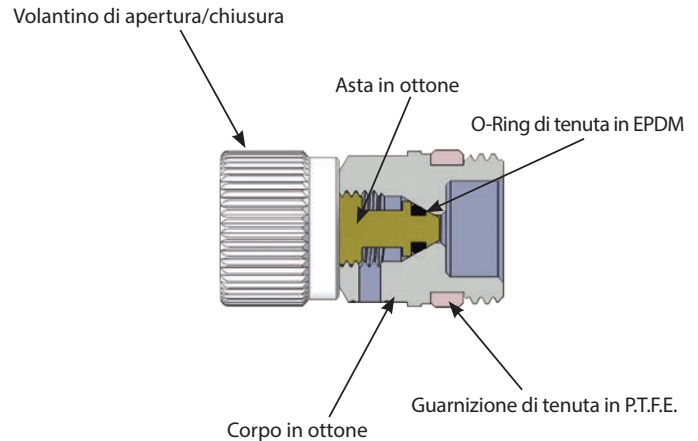

GAISER - Valvola sfogo aria con scarico in posizione orizzontale. Fornita con guarnizione premontata alla base del filetto per facilitarne l'installazione.

- Corpo in ottone stampato CW617N
- Pressione nominale: 10 bar
- Pressione differenziale massima di funzionamento: 4 bar
- Temperatura massima di esercizio: 110°C
- Galleggiante in PP

ART. 2043

Codice	finitura	mis	€	conf pacco	
2043 38	cromata	3/8"	10,26	10	100
2043 12	cromata	1/2"	10,44	10	100

Valvola sfogo aria manuale cromata con scarico orientabile, portagomma e O-Ring di tenuta.

- Pressione nominale: 10 bar
- Temperatura massima d'esercizio: 80°C

ART. 6015

Codice	mis	€	conf pacco	
6015 14	1/4"	3,59	50	500
6015 38	3/8"	3,82	50	500

Valvola manuale di scarico orientabile con quadro completa di O-Ring di tenuta.

- Pressione nominale: 10 bar
- Temperatura massima d'esercizio: 80°C

ART. 6010

Codice	mis	€	conf
6010 12	1/2"	3,45	25

Chiave con quadro per valvole di scarico Art. 6010-6020.

ART. 6300

Codice	mis	€	conf
6300	5	1,09	1

Valvola manuale sfogo aria cromata con scarico orientabile. Manopola di apertura con quadro completa di O-Ring di tenuta.

- Pressione nominale: 10 bar
- Temperatura massima d'esercizio: 80°C

ART. 6020

Codice	mis	€	conf
6020 38	3/8"	2,29	40
6020 12	1/2"	2,49	40

Kit per tubi di materiale plastico adattabile a tutti i nostri articoli con attacco intercambiabile 24x19.

- adattatore per tubo plastica
- anello stringitubo in ottone
- calotta cromata filetto 24x19



ART. 6052

Codice	tubo	Ø esterno per spessore	€	conf pacco	
6052 95147	plastica	10,5x1,25	3,80	50	250
6052 48186	plastica	12x2,15	3,80	50	250
6052 4847	plastica	12x2	3,80	50	250
6052 48184	plastica	12x1,5	3,80	50	250
6052 481005	plastica	12x1,35	3,80	50	250
6052 9761005	plastica	12,7x1,7	3,80	50	250
6052 976186	plastica	12,7x2,4	3,80	50	250
6052 6563	plastica	14x1,5	3,80	50	250
6052 6545	plastica	14x2	3,80	50	250
6052 4645	plastica	15x2,5	3,80	50	250
6052 4663	plastica	15x2	3,80	50	250
6052 46173	plastica	15x1,7	3,80	50	250
6052 4661	plastica	15x1,5	3,80	50	250
6052 5863	plastica	16x2,5	3,80	50	250
6052 58173	plastica	16x2,2	3,80	50	250
6052 5861	plastica	16x2	3,80	50	250
6052 58262	plastica	16x1,8	3,80	50	250
6052 5864	plastica	16x1,5	3,80	50	250
6052 58180	plastica	16x2,7	3,80	50	250
6052 15061	plastica	16,8x2,4	3,80	50	250
6052 150829	plastica	17x2,25	3,80	50	250
6052 15043	plastica	17x2	3,80	50	250
6052 6043	plastica	17,8x2,4	3,80	50	250
6052 60180	plastica	17,8x3,6	3,80	50	250
6052 4443	plastica	18x2,5	3,80	50	250
6052 44221	plastica	18x2,2	3,80	50	250
6052 4468	plastica	18x2	3,80	50	250
6052 8043	plastica	20x3,5	3,80	50	250
6052 8068	plastica	20x3	3,80	50	250
6052 80185	plastica	20x2,8	3,80	50	250
6052 80222	plastica	20x2,3	3,80	50	250
6052 8069	plastica	20x2,15	3,80	50	250
6052 80214	plastica	20x2	3,80	50	250
6052 80261	plastica	20x1,9	3,80	50	500

Kit per tubi MULTISTRATO adattabile a tutti i nostri articoli con attacco intercambiabile 24x19.

- adattatore per tubo multistrato
- anello stringitubo in ottone
- calotta cromata filetto 24x19



ART. 6055

Codice	tubo	Ø esterno per spessore	€	conf pacco	
6055 902901	multistrato	11,6x1,5	4,09	50	250
6055 481156	multistrato	12x1,6	4,09	50	250
6055 48901	multistrato	12x1,8	4,09	50	250
6055 65193	multistrato	14x2	4,09	50	250
6055 46193	multistrato	15x2,5	4,09	50	250
6055 58190	multistrato	16x2	4,09	50	250
6055 58200	multistrato	16x2,25	4,09	50	250
6055 58278	multistrato	16,2x2,6	4,09	50	250
6055 150200	multistrato	16,8x2,5	4,09	50	250
6055 150810	multistrato	17x2	4,09	50	250
6055 44191	multistrato	18x2	4,09	50	250
6055 80204	multistrato	20x2	4,09	50	250
6055 80192	multistrato	20x2,25	4,09	50	250
6055 80201	multistrato	20x2,5	4,09	50	250
6055 80191	multistrato	20x2,9	4,09	50	250

KIT di tenuta in gomma a compressione per tubo rame.

- ranella guidatubo in ottone
- monocono in gomma
- anello stringitubo in ottone
- calotta cromata filetto 24x19



ART. 8427

Codice	tubo	mis	€	conf pacco	
8427 10	rame	Ø 10	2,19	100	500
8427 12	rame	Ø 12	2,19	100	500
8427 14	rame	Ø 14	2,19	100	500

KIT di tenuta in gomma a compressione per tubo rame.

- monocono in gomma
- anello stringitubo in ottone
- calotta cromata filetto 24x19



ART. 8429

Codice	tubo	mis	€	conf pacco	
8429 15	rame	Ø 15	2,07	100	500
8429 16	rame	Ø 16	2,07	100	500

Codice	Descrizione	mis	tenuta	€	conf	pacco
1610 38G18	VALVOLA TERMOSTATIZZABILE A SQUADRA	3/8"x18	Gomma	16,36	10	50
1610 12G18	VALVOLA TERMOSTATIZZABILE A SQUADRA	1/2"x18	Gomma	17,86	10	50
1630 38G18	VALVOLA TERMOSTATIZZABILE DIRITTA	3/8"x18	Gomma	16,94	10	50
1630 12G18	VALVOLA TERMOSTATIZZABILE DIRITTA	1/2"x18	Gomma	18,33	10	50
1050 38G18	VALVOLA MANUALE A SQUADRA	3/8"x18	Gomma	12,45	10	50
1050 12G18	VALVOLA MANUALE A SQUADRA	1/2"x18	Gomma	13,75	10	50
1100 38G18	DETENTORE MANUALE A SQUADRA	3/8"x18	Gomma	11,62	10	50
1100 12G18	DETENTORE MANUALE A SQUADRA	1/2"x18	Gomma	13,52	10	50
1250 38G18	VALVOLA MANUALE DIRITTA	3/8"x18	Gomma	13,65	10	50
1250 12G18	VALVOLA MANUALE DIRITTA	1/2"x18	Gomma	14,73	10	50
1300 38G18	DETENTORE MANUALE DIRITTO	3/8"x18	Gomma	12,86	10	50
1300 12G18	DETENTORE MANUALE DIRITTO	1/2"x18	Gomma	13,98	10	50
1420 12G18	VALVOLA MONOTUBO TERMOSTATIZZABILE	1/2"x18	Gomma	41,15	13	26
1420 34G18	VALVOLA MONOTUBO TERMOSTATIZZABILE	3/4"x18	Gomma	41,15	13	26
1430 12G18	VALVOLA BITUBO TERMOSTATIZZABILE	1/2"x18	Gomma	38,06	13	26
1430 34G18	VALVOLA BITUBO TERMOSTATIZZABILE	3/4"x18	Gomma	38,06	13	26
1425 1250G18	VALVOLA MONOTUBO TERMOSTATIZZABILE CON INTERASSE VARIABILE 40-50 mm	1/2"x18	Gomma	48,14	1	-
1425 1265G18	VALVOLA MONOTUBO TERMOSTATIZZABILE CON INTERASSE VARIABILE 48-65 mm	1/2"x18	Gomma	48,77	1	-
1425 3450G18	VALVOLA MONOTUBO TERMOSTATIZZABILE CON INTERASSE VARIABILE 40-50 mm	3/4"x18	Gomma	48,88	1	-
1425 3465G18	VALVOLA MONOTUBO TERMOSTATIZZABILE CON INTERASSE VARIABILE 48-65 mm	3/4"x18	Gomma	49,53	1	-
1425 150DG18	VALVOLA MONOTUBO TERMOSTATIZZABILE CON INTERASSE VARIABILE 40-50 mm	1"x18	Gomma	50,66	1	-
1425 150SG18	VALVOLA MONOTUBO TERMOSTATIZZABILE CON INTERASSE VARIABILE 40-50 mm	1"x18	Gomma	50,66	1	-
1425 165DG18	VALVOLA MONOTUBO TERMOSTATIZZABILE CON INTERASSE VARIABILE 48-65 mm	1"x18	Gomma	51,28	1	-
1425 165SG18	VALVOLA MONOTUBO TERMOSTATIZZABILE CON INTERASSE VARIABILE 48-65 mm	1"x18	Gomma	51,28	1	-
1428 1250G18	VALVOLA MONOTUBO TERMOSTATIZZABILE CON INTERASSE VARIABILE 40-50 mm	1/2"x18	Gomma	53,08	1	-
1428 1265G18	VALVOLA MONOTUBO TERMOSTATIZZABILE CON INTERASSE VARIABILE 48-65 mm	1/2"x18	Gomma	53,68	1	-
1428 150DG18	VALVOLA MONOTUBO TERMOSTATIZZABILE CON INTERASSE VARIABILE 40-50 mm	1"x18	Gomma	55,43	1	-
1428 150SG18	VALVOLA MONOTUBO TERMOSTATIZZABILE CON INTERASSE VARIABILE 40-50 mm	1"x18	Gomma	55,43	1	-
1428 165DG18	VALVOLA MONOTUBO TERMOSTATIZZABILE CON INTERASSE VARIABILE 48-65 mm	1"x18	Gomma	56,08	1	-
1428 165SG18	VALVOLA MONOTUBO TERMOSTATIZZABILE CON INTERASSE VARIABILE 48-65 mm	1"x18	Gomma	56,08	1	-
1428 3450G18	VALVOLA MONOTUBO TERMOSTATIZZABILE CON INTERASSE VARIABILE 40-50 mm	3/4"x18	Gomma	53,79	1	-
1428 3465G18	VALVOLA MONOTUBO TERMOSTATIZZABILE CON INTERASSE VARIABILE 48-65 mm	3/4"x18	Gomma	54,40	1	-
1440 12G18	VALVOLA "GRT" TERMOSTATIZZABILE	1/2"x18	Gomma	46,48	5	40
1450 1212G18	VALVOLA "MONOSTILE" SONDA D. 12	1/2"x18	Gomma	32,96	13	26
1450 3412G18	VALVOLA "MONOSTILE" SONDA D. 12	3/4"x18	Gomma	33,50	13	26
1450 3414G18	VALVOLA "MONOSTILE" SONDA D. 14	3/4"x18	Gomma	33,50	13	26
1450 114DG18	VALVOLA "MONOSTILE" BOCCHETTONE DX SONDA D. 14	1"x18	Gomma	33,81	13	26
1450 114SG18	VALVOLA "MONOSTILE" BOCCHETTONE SX SONDA D. 14	1"x18	Gomma	33,81	13	26
1455 1212G18	VALVOLA "MONOTUBO" SONDA D. 12	1/2"x18	Gomma	29,73	5	40
1455 3412G18	VALVOLA "MONOTUBO" SONDA D. 12	3/4"x18	Gomma	30,55	5	40
1500 121RG18	VALVOLA "MONOSTILE" COMPLETA DI SONDA CURVA 1 RANGO PER RADIATORI A PIASTRA	1/2"x18	Gomma	33,62	13	26
1500 122RG18	VALVOLA "MONOSTILE" COMPLETA DI SONDA CURVA 2 RANGHI PER RADIATORI A PIASTRA	1/2"x18	Gomma	33,62	13	26
1550 1212G18	VALVOLA "MONODET" SONDA D. 12	1/2"x18	Gomma	44,10	10	20
1550 3412G18	VALVOLA "MONODET" SONDA D. 12	3/4"x18	Gomma	44,68	10	20
1550 3414G18	VALVOLA "MONODET" SONDA D. 14	3/4"x18	Gomma	44,68	10	20
1550 114DG18	VALVOLA "MONODET" BOCCHETTONE DX SONDA D. 14	1"x18	Gomma	45,08	10	20
1550 114SG18	VALVOLA "MONODET" BOCCHETTONE SX SONDA D. 14	1"x18	Gomma	45,08	10	20
1600 12G18	VALVOLA "MONOTUBO" PER TERMOCONVETTORE	1/2"x18	Gomma	48,00	3	24
1462 12G18	VALVOLA "MONOSTILE" CON BOCCHETTONE REVERSIBILE PER SONDA ESTERNA	1/2"x18	Gomma	41,11	5	40
1472 12G18	VALVOLA "MONOSTILE" CON BOCCHETTONE REVERSIBILE PER SONDA ESTERNA COMPLETA DI GOMITO	1/2"x18	Gomma	46,48	5	40
1463 12G18	VALVOLA "MONOTUBO" CON BOCCHETTONE REVERSIBILE PER SONDA ESTERNA	1/2"x18	Gomma	32,25	5	40
1473 12G18	VALVOLA "MONOTUBO" CON BOCCHETTONE REVERSIBILE PER SONDA ESTERNA COMPLETA DI GOMITO	1/2"x18	Gomma	37,05	5	40
1575 12G18	VALVOLA "MONOTUBO" "GRD" CON INGRESSO DEL FLUIDO TERMOVETTORE IN ALTO	1/2"x18	Gomma	31,70	5	40

Codice	Descrizione	mis	tenuta	€	conf	pacco
1585 12G18	VALVOLA "MONOTUBO" "GR" CON INGRESSO DEL FLUIDO TERMOVETTORE IN ALTO	1/2"x18	Gomma	30,04	5	40
1590 12G18	VALVOLA "MONOTUBO" "GR 3P" CON INGRESSO DEL FLUIDO TERMOVETTORE IN ALTO	1/2"x18	Gomma	32,97	5	40
1595 12G18	VALVOLA "MONOTUBO" "GRM" CON INGRESSO DEL FLUIDO TERMOVETTORE IN ALTO	1/2"x18	Gomma	36,86	5	40
8850 G1830	PROLUNGA DIRITTA 30 mm	(24x19)x18	Gomma	7,69	25	-
8850 G1835	PROLUNGA DIRITTA 35 mm	(24x19)x18	Gomma	7,69	25	-
8850 G1840	PROLUNGA DIRITTA 40 mm	(24x19)x18	Gomma	7,69	25	-
8900 35G18	CURVA SPECIALE	(24x19)x18	Gomma	8,05	25	-



Valvole per termoarredi ed accessori

08

Valvole termostattabili e detentori Serie TopFAR	221
Valvole termostattabili mono-bitubo Serie TopFAR	227
Accessori e ricambi per termoarredi	230
Adattatori e kit di tenuta	232
Valvole d'arredo Serie LadyFAR	233

Valvola termostattizzabile ad angolo sinistro completa di calotta.

- Attacco intercambiabile per tubo rame, plastica e multistrato
- Volantino in ottone
- Codolo preguarnito con guarnizione in EPDM
- Confezione in scatola singola con protezione
- Calotta Ø 16mm

ART. 0101

ART. 0111

ART. 0151

ART. 0153
Top FAR

Codice	colore	finitura	mis	€	conf
0101 38P	cromo	lucida	3/8"	45,43	1
0101 12P	cromo	lucida	1/2"	45,43	1
0111 38P	bianco	lucida	3/8"	42,87	1
0111 12P	bianco	lucida	1/2"	42,87	1

Top FAR

Codice	colore	finitura	mis	€	conf
0151 12P	nero	opaca	1/2"	79,50	1
0153 12P	bianco	opaca	1/2"	79,50	1

Detentore ad angolo destro completo di calotta.

- Attacco intercambiabile per tubo rame, plastica e multistrato
- Cappuccio in ottone
- Codolo preguarnito con guarnizione in EPDM
- Confezione in scatola singola con protezione
- Calotta Ø 16mm

ART. 0122

ART. 0132

ART. 0172

ART. 0174
Top FAR

Codice	colore	finitura	mis	€	conf
0122 38P	cromo	lucida	3/8"	42,02	1
0122 12P	cromo	lucida	1/2"	42,02	1
0132 38P	bianco	lucida	3/8"	39,06	1
0132 12P	bianco	lucida	1/2"	39,06	1

Top FAR

Codice	colore	finitura	mis	€	conf
0172 12P	nero	opaca	1/2"	75,90	1
0174 12P	bianco	opaca	1/2"	75,90	1

Valvola termostattizzabile ad angolo destro completa di calotta.

- Attacco intercambiabile per tubo rame, plastica e multistrato
- Volantino in ottone
- Codolo preguarnito con guarnizione in EPDM
- Confezione in scatola singola con protezione
- Calotta Ø 16mm



ART. 0102



ART. 0112



ART. 0152



ART. 0154

Top
FAR



Codice	colore	finitura	mis	€	conf
0102 38P	cromo	lucida	3/8"	45,43	1
0102 12P	cromo	lucida	1/2"	45,43	1
0112 38P	bianco	lucida	3/8"	42,87	1
0112 12P	bianco	lucida	1/2"	42,87	1

Top
FAR



Codice	colore	finitura	mis	€	conf
0152 12P	nero	opaca	3/8"	79,50	1
0154 12P	bianco	opaca	1/2"	79,50	1

Detentore ad angolo sinistro completo di calotta.

- Attacco intercambiabile per tubo rame, plastica e multistrato
- Cappuccio in ottone
- Codolo preguarnito con guarnizione in EPDM
- Confezione in scatola singola con protezione
- Calotta Ø 16mm



ART. 0121



ART. 0131



ART. 0171



ART. 0173

Top
FAR



Codice	colore	finitura	mis	€	conf
0121 38P	cromo	lucida	3/8"	42,02	1
0121 12P	cromo	lucida	1/2"	42,02	1
0131 38P	bianco	lucida	3/8"	39,06	1
0131 12P	bianco	lucida	1/2"	39,06	1

Top
FAR



Codice	colore	finitura	mis	€	conf
0171 12P	nero	opaca	1/2"	75,90	1
0173 12P	bianco	opaca	1/2"	75,90	1

Valvola termostattizzabile ad angolo sinistro.

- Attacco per tubo ferro
- Volantino in ottone cromato
- Codolo preguarnito con guarnizione in EPDM
- Confezione in scatola singola con protezione

ART. 0103

ART. 0113
Top FAR

Codice	colore	finitura	mis	€	conf
0103 38P	cromo	lucida	3/8"	42,90	1
0103 12P	cromo	lucida	1/2"	42,90	1
0113 38P	bianco	lucida	3/8"	40,40	1
0113 12P	bianco	lucida	1/2"	40,40	1

Valvola termostattizzabile ad angolo destro.

- Attacco per tubo ferro
- Volantino in ottone cromato
- Codolo preguarnito con guarnizione in EPDM
- Confezione in scatola singola con protezione

ART. 0104

ART. 0114
Top FAR

Codice	colore	finitura	mis	€	conf
0104 38P	cromo	lucida	3/8"	42,90	1
0104 12P	cromo	lucida	1/2"	42,90	1
0114 38P	bianco	lucida	3/8"	40,40	1
0114 12P	bianco	lucida	1/2"	40,40	1

Detentore ad angolo destro.

- Attacco per tubo ferro
- Cappuccio in ottone cromato
- Codolo preguarnito con guarnizione in EPDM
- Confezione in scatola singola con protezione

ART. 0124

ART. 0134
Top FAR

Codice	colore	finitura	mis	€	conf
0124 38P	cromo	lucida	3/8"	38,59	1
0124 12P	cromo	lucida	1/2"	38,59	1
0134 38P	bianco	lucida	3/8"	35,73	1
0134 12P	bianco	lucida	1/2"	35,73	1

Detentore ad angolo sinistro.

- Attacco per tubo ferro
- Cappuccio in ottone cromato
- Codolo preguarnito con guarnizione in EPDM
- Confezione in scatola singola con protezione

ART. 0123

ART. 0133
Top FAR

Codice	colore	finitura	mis	€	conf
0123 38P	cromo	lucida	3/8"	38,59	1
0123 12P	cromo	lucida	1/2"	38,59	1
0133 38P	bianco	lucida	3/8"	35,73	1
0133 12P	bianco	lucida	1/2"	35,73	1

Valvola termostattizzabile a squadra completa di calotta.

- Attacco intercambiabile per tubo rame, plastica e multistrato
- Volantino in ottone
- Codolo preguarnito con guarnizione in EPDM
- Confezione in scatola singola con protezione
- Calotta Ø 16mm



ART. 0108



ART. 0109



ART. 0143



ART. 0144

Top
FAR



Codice	colore	finitura	mis	€	conf
0108 38P	cromo	lucida	3/8"	42,09	1
0108 12P	cromo	lucida	1/2"	42,09	1
0109 38P	bianco	lucida	3/8"	39,67	1
0109 12P	bianco	lucida	1/2"	39,67	1

Top
FAR



Codice	colore	finitura	mis	€	conf
0143 12P	nero	opaca	1/2"	77,20	1
0144 12P	bianco	opaca	1/2"	77,20	1

Detentore a squadra completo di calotta.

- Attacco intercambiabile per tubo rame, plastica e multistrato
- Cappuccio in ottone
- Codolo preguarnito con guarnizione in EPDM
- Confezione in scatola singola con protezione
- Calotta Ø 16mm



ART. 0128



ART. 0129



ART. 0163



ART. 0164

Top
FAR



Codice	colore	finitura	mis	€	conf
0128 38P	cromo	lucida	3/8"	38,35	1
0128 12P	cromo	lucida	1/2"	38,35	1
0129 38P	bianco	lucida	3/8"	35,62	1
0129 12P	bianco	lucida	1/2"	35,62	1

Top
FAR



Codice	colore	finitura	mis	€	conf
0163 12P	nero	opaca	1/2"	73,60	1
0164 12P	bianco	opaca	1/2"	73,60	1

Valvola termostattizzabile a squadra.

- Attacco per tubo ferro
- Volantino in ottone cromato
- Codolo preguarnito con guarnizione in EPDM
- Confezione in scatola singola con protezione

ART. 0148

ART. 0149
Top
FAR

Codice	colore	finitura	mis	€	conf
0148 38P	cromo	lucida	3/8"	39,80	1
0148 12P	cromo	lucida	1/2"	39,80	1
0149 38P	bianco	lucida	3/8"	37,36	1
0149 12P	bianco	lucida	1/2"	37,36	1

Detentore a squadra.

- Attacco per tubo ferro
- Cappuccio in ottone cromato
- Codolo preguarnito con guarnizione in EPDM
- Confezione in scatola singola con protezione



ART. 0168

ART. 0169
Top
FAR

Codice	colore	finitura	mis	€	conf
0168 38P	cromo	lucida	3/8"	35,49	1
0168 12P	cromo	lucida	1/2"	35,49	1
0169 38P	bianco	lucida	3/8"	32,77	1
0169 12P	bianco	lucida	1/2"	32,77	1

Valvola termostattizzabile diritta completa di calotta.

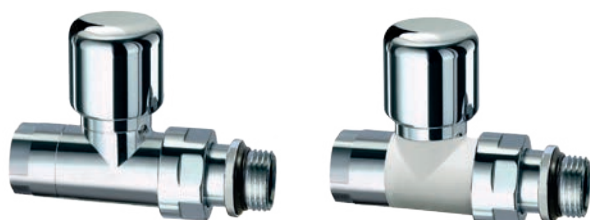
- Attacco intercambiabile per tubo rame, plastica e multistrato
- Volantino in ottone cromato
- Codolo preguarnito con guarnizione in EPDM
- Confezione in scatola singola con protezione
- Calotta Ø 16mm



ART. 0181

ART. 0182



Codice	colore	finitura	mis	€	conf
0181 12P	cromo	lucida	1/2"	43,88	1
0182 12P	bianco	lucida	1/2"	41,35	1

Detentore a diritto completo di calotta.

- Attacco intercambiabile per tubo rame, plastica e multistrato
- Cappuccio in ottone cromato
- Codolo preguarnito con guarnizione in EPDM
- Confezione in scatola singola con protezione
- Calotta Ø 16mm



ART. 0186

ART. 0187



Codice	colore	finitura	mis	€	conf
0186 12P	cromo	lucida	1/2"	39,99	1
0187 12P	bianco	lucida	1/2"	37,14	1

Valvola termostattizzabile diritta.

- Attacco per tubo ferro
- Volantino in ottone cromato
- Codolo preguarnito con guarnizione in EPDM
- Confezione in scatola singola con protezione



ART. 0183

ART. 0184



Codice	colore	finitura	mis	€	conf
0183 12P	cromo	lucida	1/2"	41,50	1
0184 12P	bianco	lucida	1/2"	38,94	1

Detentore diritto.

- Attacco per tubo ferro
- Cappuccio in ottone cromato
- Codolo preguarnito con guarnizione in EPDM
- Confezione in scatola singola con protezione



ART. 0188

ART. 0189



Codice	colore	finitura	mis	€	conf
0188 12P	cromo	lucida	1/2"	36,98	1
0189 12P	bianco	lucida	1/2"	34,16	1

Valvola MONO-BITUBO termostattizzabile a squadra.

- Attacchi: 3/4" EUROKONUS
- Volantino in ottone cromato
- Per radiatori con attacco 3/4" maschio
- Interasse derivazioni: 50mm
- Guarnizioni piane in EPDM
- Confezione in scatola singola con protezione

ART. 0261
Top
 FAR

Codice	colore	finitura	derivazioni	€	conf
0261	cromo	lucida	3/4" EUROKONUS	81,05	1

Valvola MONO-BITUBO termostattizzabile a squadra.

- Attacchi: FAR 24 x 19
- Volantino in ottone cromato
- Per radiatori con attacco 3/4" maschio
- Interasse derivazioni: 50mm
- Guarnizioni piane in EPDM
- Confezione in scatola singola con protezione
- Calotta Ø 16mm

ART. 0262
Top
 FAR

Codice	colore	finitura	derivazioni	€	conf
0262	cromo	lucida	24 x 19	86,59	1

Valvola MONO-BITUBO termostattizzabile diritta.

- Attacchi: 3/4" EUROKONUS
- Volantino in ottone cromato
- Per radiatori con attacco 3/4" maschio
- Interasse derivazioni: 50mm
- Guarnizioni piane in EPDM
- Confezione in scatola singola con protezione

ART. 0266
Top
 FAR

Codice	colore	finitura	derivazioni	€	conf
0266	cromo	lucida	3/4" EUROKONUS	75,87	1

Valvola MONO-BITUBO termostattizzabile diritta.

- Attacchi: FAR 24 x 19
- Volantino in ottone cromato
- Per radiatori con attacco 3/4" maschio
- Interasse derivazioni: 50mm
- Guarnizioni piane in EPDM
- Confezione in scatola singola con protezione
- Calotta Ø 16mm

ART. 0267
Top
 FAR

Codice	colore	finitura	derivazioni	€	conf
0267	cromo	lucida	24 x 19	79,40	1

Valvola MONO-BITUBO termostattizzabile a squadra.

- Attacchi: 3/4" EUROKONUS
- Volantino in ottone cromato
- Per radiatori con attacco 1/2" femmina
- Interasse derivazioni: 50mm
- Codolo preguarnito con guarnizione in EPDM
- Confezione in scatola singola con protezione



ART. 0263

Top
FAR



Codice	colore	finitura	derivazioni	€	conf
0263	cromo	lucida	3/4" EUROKONUS	92,66	1

Valvola MONO-BITUBO termostattizzabile diritta.

- Attacchi: 3/4" EUROKONUS
- Volantino in ottone cromato
- Per radiatori con attacco 1/2" femmina
- Interasse derivazioni: 50mm
- Codolo preguarnito con guarnizione in EPDM
- Confezione in scatola singola con protezione

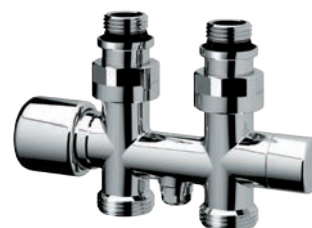

ART. 0268

Top
FAR



Codice	colore	finitura	derivazioni	€	conf
0268	cromo	lucida	3/4" EUROKONUS	87,46	1

Valvola MONO-BITUBO termostattizzabile a squadra.

- Attacchi: FAR 24 x 19
- Volantino in ottone cromato
- Per radiatori con attacco 1/2" femmina
- Interasse derivazioni: 50mm
- Codolo preguarnito con guarnizione in EPDM
- Confezione in scatola singola con protezione
- Calotta Ø 16mm



ART. 0264

Top
FAR



Codice	colore	finitura	derivazioni	€	conf
0264	cromo	lucida	24 x 19	96,18	1

Valvola MONO-BITUBO termostattizzabile diritta.

- Attacchi: FAR 24 x 19
- Volantino in ottone cromato
- Per radiatori con attacco 1/2" femmina
- Interasse derivazioni: 50mm
- Codolo preguarnito con guarnizione in EPDM
- Confezione in scatola singola con protezione
- Calotta Ø 16mm



ART. 0269

Top
FAR



Codice	colore	finitura	derivazioni	€	conf
0269	cromo	lucida	24 x 19	91,00	1

Valvola MONO-BITUBO termostattabile destra a squadra cromata completa di codolo e calotta.

- Attacchi intercambiabili per tubo rame, plastica e multistrato
- Volantino in ottone cromato
- Sonda metallica 450mm Ø 10mm
- Attacco centrale al corpo scaldante
- Interasse derivazioni 35mm
- Confezione in scatola singola con protezione
- Calotta Ø 16mm

ART. 0286

Valvola MONO-BITUBO termostattabile sinistra a squadra cromata completa di codolo e calotta.

- Attacchi intercambiabili per tubo rame, plastica e multistrato
- Volantino in ottone cromato
- Sonda metallica 450mm Ø 10mm
- Attacco centrale al corpo scaldante
- Interasse derivazioni 35mm
- Confezione in scatola singola con protezione
- Calotta Ø 16mm

ART. 0288



Codice	colore	finitura	sonda	mis	€	conf
0286	cromo	lucida	Ø 10	1/2"	87,22	1



Codice	colore	finitura	sonda	mis	€	conf
0288	cromo	lucida	Ø 10	1/2"	87,22	1

FUNZIONAMENTO ED ESEMPI D'INSTALLAZIONE

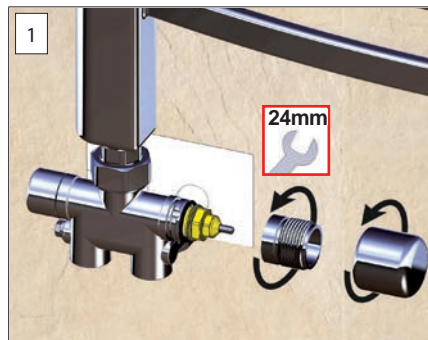

Esempio d'installazione della valvola Art. 0286 con comando termostatico Art. 1827

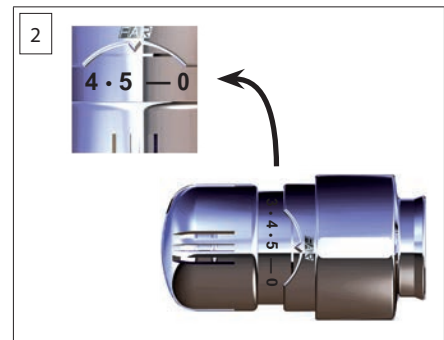

1 Svitare dalla valvola il volantino e il supporto filettato, aiutandosi con una chiave da 24mm

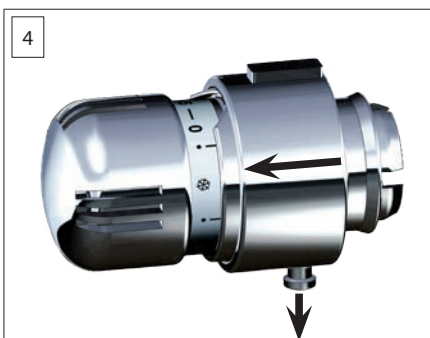

2 Posizionare sul valore 5 il comando termostatico



4 Tirare il tasto di bloccaggio verso il basso e spingere la ghiera verso il selettore

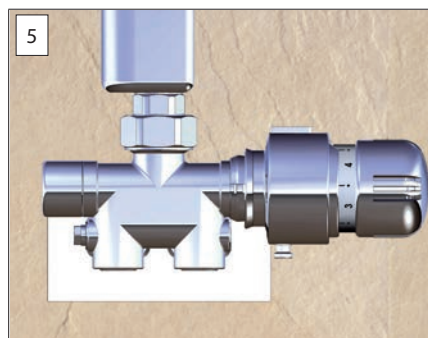

5 Installare il comando sulla valvola facendo combaciare gli incastri

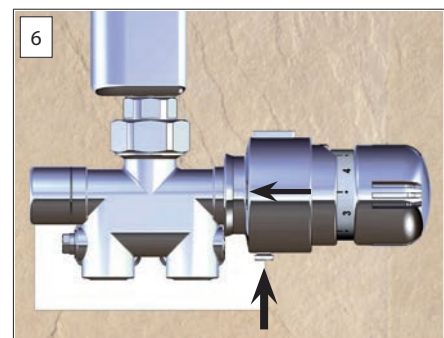

6 Spingere la ghiera di bloccaggio verso la valvola e premere il tasto di bloccaggio

Comando termostatico con sensore a liquido incorporato.

- Regolazione: 7°÷28° C.
- Provvisto di un selettore numerato da 1 a 5, ruotando il quale è possibile impostare il livello di temperatura desiderato.



ART. 1821



ART. 1822



ART. 1823



ART. 1824



ART. 1827



Codice	colore	finitura	€	conf	pacco
1821	bianco	opaca	46,30	1	100
1822	nero	opaca	46,30	1	100
1823	nero	lucida	20,59	1	100

Codice	colore	finitura	€	conf	pacco
1824	bianco	lucida	20,59	1	100
1827	cromo	lucida	32,12	1	100

Rosone a parete in plastica per valvole e detentori serie TopFAR e LadyFAR.

- Per tubazioni da 10 a 20mm



ART. 0441



Codice	colore	finitura	Ø	€	conf	pacco
0441 BO	bianco	opaca	10÷20	7,55	10	-
0441 NO	nero	opaca	10÷20	7,55	10	-
0441 NL	nero	lucida	10÷20	1,10	10	-
0441 BL	bianco	lucida	10÷20	1,10	10	-
0441 CL	cromo	lucida	10÷20	2,95	10	-

Valvola automatica sfogo aria a squadra.

- Galleggiante in PP
- Confezione in scatola singola con protezione



ART. 0305

Codice	colore	finitura	mis	€	conf
0305 12	bianco	lucida	1/2"	26,36	1

Valvola automatica sfogo aria diritta.

- Galleggiante in PP
- Confezione in scatola singola con protezione



ART. 0306

Codice	colore	finitura	mis	€	conf
0306 12	bianco	lucida	1/2"	25,52	1

Cappuccio per detentori serie TopFAR e LadyFAR.

ART. 0345

Codice	colore	finitura	€	conf
0345	cromo	lucida	3,44	1

Calotta stringi tubo per valvole serie TopFAR.

ART. 0336

Codice	colore	finitura	mis	€	conf
0336 16	cromo	lucida	Ø 16	5,06	1
0336 18	cromo	lucida	Ø 18	5,06	1
0336 20	cromo	lucida	Ø 20	5,06	1

Cappuccio per valvole monotubo e bitubo serie TopFAR e LadyFAR.

- Finitura cromata lucida

ART. 0355

Codice	€	conf
0355	2,97	1



Raccordo per valvole mono-bitubo a squadra serie TopFAR e LadyFAR.

- Finitura cromata lucida

ART. 0377

Codice	mis	€	conf
0377 12	1/2"	4,00	1



Calotta per valvole mono-bitubo a squadra serie TopFAR e LadyFAR.

- Finitura cromata lucida

ART. 0367

Codice	mis	€	conf
0367	3/4"	3,67	1



Adattatore in ottone cromato per aggancio comando elettrico su valvole termostattizzabili.

- Filetto M30x1,5

ART. 1941

Codice	€	conf
1941	3,23	1



Codolo per valvole e detentori Serie TopFAR.

- Completo di calotta
- Preguarnito con guarnizione in EPDM

ART. 0407

Codice	colore	finitura	mis	€	conf
0407 38	cromo	lucida	3/8"	8,15	1
0407 12	cromo	lucida	1/2"	8,15	1

Comando manuale per valvole Serie TopFAR.

ART. 0316

Codice	colore	finitura	€	conf
0316	cromo	lucida	9,54	1

Ghiera filettata per comando manuale per valvole Serie TopFAR.

ART. 0326

Codice	colore	finitura	€	conf
0326	cromo	lucida	6,27	1

Raccordo eccentrico cromato per collegamento in caso di sostituzione del corpo scaldante, con variazione di interasse.

- Attacchi: maschio-femmina
- Finitura cromata lucida

ART. 0445

Codice	interasse	mis	€	conf	pacco
0445 112	cm. 1	1/2"x1/2"	9,20	25	250
0445 212	cm. 2	1/2"x1/2"	9,71	25	250

Kit per tubi di materiale plastico adattabile a tutti i nostri articoli con attacco intercambiabile 24x19.

Completo di:

- adattatore per tubo plastica
- anello stringitubo in ottone

NB. Calotta Ø16 già prevista di serie su articoli con attacco rame.



ART. 6050

Codice	tubo	Ø esterno per spessore	€	conf pacco	
6050 48186	plastica	12x2,15	2,56	100	500
6050 4847	plastica	12x2	2,56	100	500
6050 48184	plastica	12x1,5	2,56	100	500
6050 6545	plastica	14x2	2,56	100	500
6050 4645	plastica	15x2,5	2,56	100	500
6050 4663	plastica	15x2	2,56	100	500
6050 46173	plastica	15x1,7	2,56	100	500
6050 5863	plastica	16x2,5	2,56	100	500
6050 58173	plastica	16x2,2	2,56	100	500
6050 5861	plastica	16x2	2,56	100	500
6050 58262	plastica	16x1,8	2,56	100	500
6050 5864	plastica	16x1,5	2,56	100	500

Kit per tubi MULTISTRATO adattabile a tutti i nostri articoli con attacco intercambiabile 24x19.

Completo di:

- adattatore per tubo multistrato
- anello stringitubo in ottone

NB. Calotta ø16 già prevista di serie su articoli con attacco rame.



ART. 6053

Codice	tubo	Ø esterno per spessore	€	conf
6053 65193	multistrato	14x2	2,87	100
6053 58190	multistrato	16x2	2,87	100
6053 58200	multistrato	16x2,25	2,87	100
6053 58278	multistrato	16,2x2,6	2,87	100

Kit per tubi MULTISTRATO per articoli Serie TopFAR.

Completo di :

- adattatore per tubo multistrato
- anello stringitubo in ottone
- calotta filetto 24x19 con finitura cromata lucida



ART. 0436



Codice	finitura calotta	tubo	Ø esterno per spessore	€	conf
0436 150810	cromata	multistrato	17x2	7,37	50
0436 44191	cromata	multistrato	18x2	7,37	50
0436 80204	cromata	multistrato	20x2	7,37	50
0436 80192	cromata	multistrato	20x2,25	7,37	50
0436 80201	cromata	multistrato	20x2,5	7,37	50

KIT di tenuta in gomma a compressione per tubo rame.

Completo di:

- ranella guidatubo in ottone
- monocono in gomma
- anello stringitubo in ottone

NB. Calotta ø16 già prevista di serie su articoli con attacco rame.



ART. 8430

Codice	tubo	mis	€	conf
8430 10	rame	Ø 10	1,18	500
8430 12	rame	Ø 12	1,18	500
8430 14	rame	Ø 14	1,18	500

KIT di tenuta in gomma a compressione per tubo rame.

Completo di:

- monocono in gomma
- anello stringitubo in ottone

NB. Calotta ø16 già prevista di serie su articoli con attacco rame.



ART. 8431

Codice	tubo	mis	€	conf
8431 15	rame	Ø 15	0,98	500
8431 16	rame	Ø 16	0,98	500

Codice	descrizione	colore	finitura	mis	attacco	€
0106 38P	Valvola termostaticizzabile ad angolo sinistro completa di calotta	cromo	lucida	3/8"	24x19	41,92
0106 12P	Valvola termostaticizzabile ad angolo sinistro completa di calotta	cromo	lucida	1/2"	24x19	41,92
0127 38P	Detentore ad angolo destro completo di calotta	cromo	lucida	3/8"	24x19	41,16
0127 12P	Detentore ad angolo destro completo di calotta	cromo	lucida	1/2"	24x19	41,16
0146 38P	Valvola termostaticizzabile ad angolo sinistro	cromo	lucida	3/8"	tubo ferro	38,28
0146 12P	Valvola termostaticizzabile ad angolo sinistro	cromo	lucida	1/2"	tubo ferro	38,28
0167 38P	Detentore ad angolo destro	cromo	lucida	3/8"	tubo ferro	36,58
0167 12P	Detentore ad angolo destro	cromo	lucida	1/2"	tubo ferro	36,58
0107 38P	Valvola termostaticizzabile ad angolo destro completa di calotta	cromo	lucida	3/8"	24x19	41,92
0107 12P	Valvola termostaticizzabile ad angolo destro completa di calotta	cromo	lucida	1/2"	24x19	41,92
0126 38P	Detentore ad angolo sinistro completo di calotta	cromo	lucida	3/8"	24x19	41,16
0126 12P	Detentore ad angolo sinistro completo di calotta	cromo	lucida	1/2"	24x19	41,16
0147 38P	Valvola termostaticizzabile ad angolo destro	cromo	lucida	3/8"	tubo ferro	38,28
0147 12P	Valvola termostaticizzabile ad angolo destro	cromo	lucida	1/2"	tubo ferro	38,28
0166 38P	Detentore ad angolo sinistro	cromo	lucida	3/8"	tubo ferro	36,58
0166 12P	Detentore ad angolo sinistro	cromo	lucida	1/2"	tubo ferro	36,58
0116 38P	Valvola termostaticizzabile a squadra completa di calotta	cromo	lucida	3/8"	24x19	37,26
0116 12P	Valvola termostaticizzabile a squadra completa di calotta	cromo	lucida	1/2"	24x19	37,26
0117 38P	Valvola termostaticizzabile a squadra completa di calotta	bianco	lucida	3/8"	24x19	34,83
0117 12P	Valvola termostaticizzabile a squadra completa di calotta	bianco	lucida	1/2"	24x19	34,83
0136 38P	Detentore a squadra completo di calotta	cromo	lucida	3/8"	24x19	35,79
0136 12P	Detentore a squadra completo di calotta	cromo	lucida	1/2"	24x19	35,79
0137 38P	Detentore a squadra completo di calotta	bianco	lucida	3/8"	24x19	33,08
0137 12P	Detentore a squadra completo di calotta	bianco	lucida	1/2"	24x19	33,08
0118 38P	Valvola termostaticizzabile a squadra	cromo	lucida	3/8"	tubo ferro	35,21
0118 12P	Valvola termostaticizzabile a squadra	cromo	lucida	1/2"	tubo ferro	35,21
0119 38P	Valvola termostaticizzabile a squadra	bianco	lucida	3/8"	tubo ferro	32,79
0119 12P	Valvola termostaticizzabile a squadra	bianco	lucida	1/2"	tubo ferro	32,79
0138 38P	Detentore a squadra	cromo	lucida	3/8"	tubo ferro	33,81
0138 12P	Detentore a squadra	cromo	lucida	1/2"	tubo ferro	33,81
0139 38P	Detentore a squadra	bianco	lucida	3/8"	tubo ferro	31,12
0139 12P	Detentore a squadra	bianco	lucida	1/2"	tubo ferro	31,12
0185 38P	Valvola termostaticizzabile diritta completa di calotta	cromo	lucida	3/8"	24x19	38,84
0185 12P	Valvola termostaticizzabile diritta completa di calotta	cromo	lucida	1/2"	24x19	38,84
0195 38P	Valvola termostaticizzabile diritta completa di calotta	bianco	lucida	3/8"	24x19	37,70
0195 12P	Valvola termostaticizzabile diritta completa di calotta	bianco	lucida	1/2"	24x19	37,70
0205 38P	Detentore diritto completo di calotta	cromo	lucida	3/8"	24x19	38,23
0205 12P	Detentore diritto completo di calotta	cromo	lucida	1/2"	24x19	38,23
0215 38P	Detentore diritto completo di calotta	bianco	lucida	3/8"	24x19	38,86
0215 12P	Detentore diritto completo di calotta	bianco	lucida	1/2"	24x19	38,86
0225 12P	Valvola termostaticizzabile diritta	cromo	lucida	1/2"	tubo ferro	35,00
0235 12P	Valvola termostaticizzabile diritta	bianco	lucida	1/2"	tubo ferro	33,90
0245 12P	Detentore diritto	cromo	lucida	1/2"	tubo ferro	34,33
0255 12P	Detentore diritto	bianco	lucida	1/2"	tubo ferro	34,95
0265 12	Valvola MONOTUBO termostaticizzabile	cromo	lucida	1/2"	24x19	63,21
0265 34	Valvola MONOTUBO termostaticizzabile	cromo	lucida	3/4"	24x19	63,93
0285 12	Valvola BITUBO termostaticizzabile	cromo	lucida	1/2"	24x19	63,11
0285 34	Valvola BITUBO termostaticizzabile	cromo	lucida	3/4"	24x19	63,81
0281	Valvola MONO-BITUBO termostaticizzabile destra a squadra	cromo	lucida	1/2"	24x19	83,31
0282	Valvola MONO-BITUBO termostaticizzabile sinistra a squadra	cromo	lucida	1/2"	24x19	83,31
0315	Comando manuale per valvole	cromo	lucida			2,81

Codice	descrizione	colore	finitura	mis	attacco	€
0406 38	Codolo per valvole e detentori	cromo	lucida	3/8"		8,01
0406 12	Codolo per valvole e detentori	cromo	lucida	1/2"		8,01
0335 16	Calotta stringi tubo per valvole e detentori con attacco tubo rame	cromo	lucida	Ø 16		3,44
0335 18	Calotta stringi tubo per valvole e detentori con attacco tubo rame	cromo	lucida	Ø 18		3,44
0335 20	Calotta stringi tubo per valvole e detentori con attacco tubo rame	cromo	lucida	Ø 20		3,44
0365	Calotta per valvole monotubo e bitubo	cromo	lucida	1"		4,84
0375 12	Raccordo per valvole monotubo e bitubo	cromo	lucida	1/2"		3,86
0375 34	Raccordo per valvole monotubo e bitubo	cromo	lucida	3/4"		4,63
0395	Calotta per valvole e detentori	cromo	lucida	26x1,5		3,16
0405 38	Codolo per valvole e detentori	cromo	lucida	3/8"		3,95
0405 12	Codolo per valvole e detentori	cromo	lucida	1/2"		3,95
0425 15043	Kit per tubi di materiale plastico	cromo	lucida	17x2	24x19	5,82
0425 6043	Kit per tubi di materiale plastico	cromo	lucida	17,8x2,4	24x19	5,82
0425 60180	Kit per tubi di materiale plastico	cromo	lucida	17,8x3,6	24x19	5,82
0425 4443	Kit per tubi di materiale plastico	cromo	lucida	18x2,5	24x19	5,82
0425 44221	Kit per tubi di materiale plastico	cromo	lucida	18x2,2	24x19	5,82
0425 4468	Kit per tubi di materiale plastico	cromo	lucida	18x2	24x19	5,82
0425 8043	Kit per tubi di materiale plastico	cromo	lucida	20x3,5	24x19	5,82
0425 8068	Kit per tubi di materiale plastico	cromo	lucida	20x3	24x19	5,82
0425 80185	Kit per tubi di materiale plastico	cromo	lucida	20x2,8	24x19	5,82
0425 80222	Kit per tubi di materiale plastico	cromo	lucida	20x2,3	24x19	5,82
0425 8069	Kit per tubi di materiale plastico	cromo	lucida	20x2,15	24x19	5,82
0425 80214	Kit per tubi di materiale plastico	cromo	lucida	20x2	24x19	5,82
0425 80261	Kit per tubi di materiale plastico	cromo	lucida	20x1,9	24x19	5,82
0435 150810	Kit per tubi MULTISTRATO	cromo	lucida	17x2	24x19	6,34
0435 44191	Kit per tubi MULTISTRATO	cromo	lucida	18x2	24x19	6,34
0435 80204	Kit per tubi MULTISTRATO	cromo	lucida	20x2	24x19	6,34
0435 80192	Kit per tubi MULTISTRATO	cromo	lucida	20x2,25	24x19	6,34
0435 80201	Kit per tubi MULTISTRATO	cromo	lucida	20x2,5	24x19	6,34

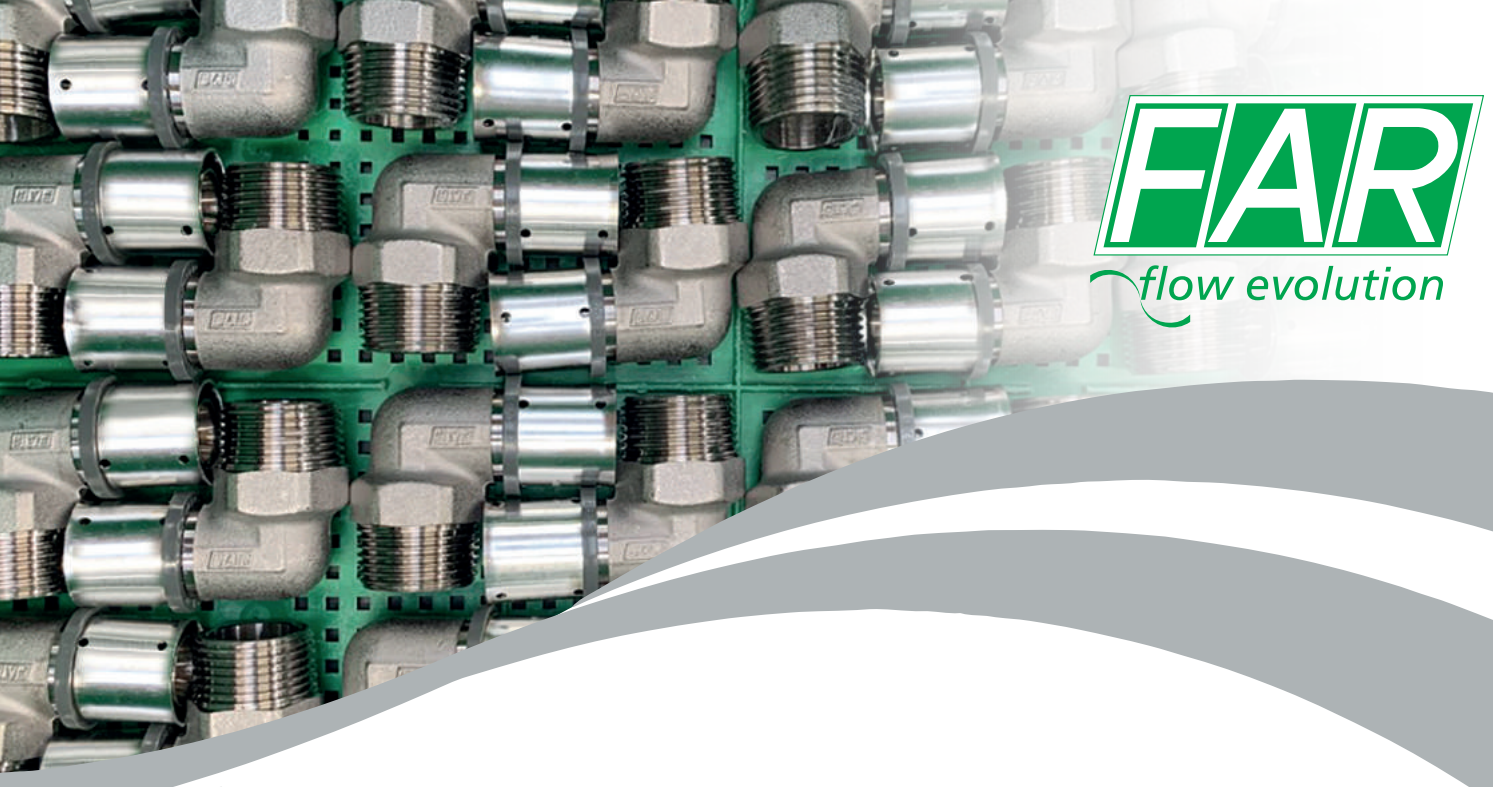

Raccorderia PRESSFAR ed accessori

09

Raccordi dritti	237
Raccordi curvi	239
Raccordi a T	240
Raccordi speciali	243
Rubinetti ad incasso ed accessori	246
Accessori	248

Sistema pressfitting **brevettato** per tubi multistrato ideato e realizzato da FAR RUBINETTERIE SPA.

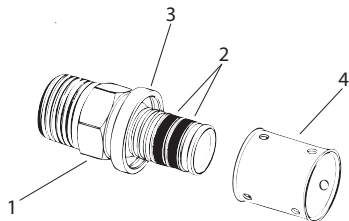

Il raccordo PRESSFAR è composta da:

1	Corpo del raccordo
2	Doppia guarnizione a sezione rettangolare
3	Ghiera in plastica
4	Bussola inox reversibile

ATTENZIONE: si raccomanda di controllare la corrispondenza tra le dimensioni del tubo che si intende utilizzare e quelle riportate sul raccordo e/o sulla confezione



1
Tagliare il tubo con la cesoia in modo che il taglio risulti perpendicolare all'asse del tubo.



2
Calibrare il tubo in modo da preparare l'imbocco del raccordo.



3
Inserire il raccordo controllando il corretto posizionamento del tubo attraverso l'esame dei tre fori vicino alla ghiera in plastica.



4
Pressare il raccordo.

ATTENZIONE: NON utilizzare grasso od olio per ungere il raccordo!

Il raccordo PRESSFAR è studiato con un particolare profilo che ne permette la pressatura con ganasce di tre diversi profili:

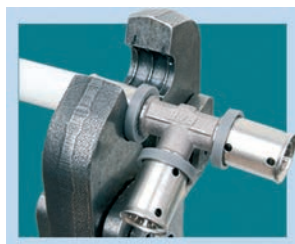

GANASCE CON PROFILO H



GANASCE CON PROFILO TH



GANASCE CON PROFILO U

La ganaschia di tipo TH va posizionata in maniera che la ghiera in plastica che regge la bussola inox si inserisca nell'apposita sede mentre le ganasce di tipo H e U vanno posizionate sulla bussola inox, accostando un fianco della ganaschia alla ghiera in plastica.

FAR garantisce la perfetta compatibilità dell'intera gamma raccordi con i tre profili di pressatura

Il raccordo PRESSFAR può essere pressato con macchine pressatrici elettriche o a batteria con ganasce od inserti con profilo TH, U, H.

La macchina deve essere in "buono stato", perfettamente funzionante e revisionata secondo le specifiche del costruttore, al fine di garantire una corretta pressatura. I raccordi PRESSFAR sono adatti all'uso su impianti idrici e di riscaldamento.

Per facilitare l'individuazione della misura del raccordo è stato differenziato il colore delle ghiera:

GHIERA GRIGIA	14x2 - 16x2 - 18x2 - 20x2 - 26x3 - 32x3 - 40x4 - 50x4
GHIERA BIANCA	16x2,25 - 20x2,25
GHIERA VERDE	20x2,5 - 25x2,5 - 40x3,5 - 50x4,5 - 63x4,5

CARATTERISTICHE TECNICHE

Corpo raccordi stampati:	ottone CW617N
Corpo raccordi da barra:	ottone CW617N
Anelli di tenuta:	EPDM70P
Ghiera:	PPR
Bussola:	Acciaio AISI304
Trattamento superficiale raccordi:	T.E.A.®
Pressione nominale:	16bar
Temperatura max di esercizio:	95°C
Fluidi utilizzabili:	acqua (con e senza glicole) ed aria
N.B: la temperatura massima e la pressione massima dipendono dalle specifiche del tubo.	

Nipler maschio.

- Corpo in ottone CW617N
- Finitura: Trattamento TEA®
- Bussola in acciaio inox



ART. 5900

Codice	mis	Ø tubo	€	conf pacco	
59001401	1/2"	14x2	6,42	25	250
59001601	1/2"	16x2	5,16	25	250
59001602	1/2"	16x2,25	5,31	25	250
59001801	1/2"	18x2	6,23	25	250
59001802	3/4"	18x2	7,50	25	250
59002001	1/2"	20x2	6,57	25	250
59002002	3/4"	20x2	8,70	25	250
59002003	1/2"	20x2,25	6,81	25	250
59002004	3/4"	20x2,25	8,98	25	250
59002005	1/2"	20x2,5	7,23	25	250

Codice	mis	Ø tubo	€	conf pacco	
59002006	3/4"	20x2,5	9,63	25	250
59002501	3/4"	25x2,5	12,68	20	200
59002502	1"	25x2,5	17,35	10	100
59002601	3/4"	26x3	12,90	20	200
59002602	1"	26x3	17,66	10	100
59003201	1"	32x3	18,08	10	100
59003202	1 1/4"	32x3	25,27	10	100
59003203	3/4"	32x3	14,94	10	100
59004001	1"	40x3,5	25,67	10	100
59004002	1 1/4"	40x3,5	32,32	10	100
59004003	1"	40x4	25,67	10	100
59004004	1 1/4"	40x4	32,32	10	100
59005001	1 1/4"	50x4	36,08	5	50
59005002	1 1/4"	50x4,5	36,08	5	50
59005003	1 1/2"	50x4	53,42	5	50
59005004	1 1/2"	50x4,5	53,42	5	50
59006301	2"	63x4,5	78,36	4	40

Nipler femmina.

- Corpo in ottone CW617N
- Finitura: Trattamento TEA®
- Bussola in acciaio inox



ART. 5901

Codice	mis	Ø tubo	€	conf pacco	
59011401	1/2"	14x2	7,23	25	250
59011601	1/2"	16x2	6,73	25	250
59011602	1/2"	16x2,25	6,97	25	250
59011801	1/2"	18x2	7,92	25	250
59011802	3/4"	18x2	9,78	25	250
59012001	1/2"	20x2	8,44	25	250
59012002	3/4"	20x2	10,19	25	250
59012003	1/2"	20x2,25	8,77	25	250
59012004	3/4"	20x2,25	10,54	25	250
59012005	1/2"	20x2,5	9,35	25	250

Codice	mis	Ø tubo	€	conf pacco	
59012006	3/4"	20x2,5	11,21	25	250
59012501	3/4"	25x2,5	15,61	20	200
59012502	1"	25x2,5	19,09	10	100
59012601	3/4"	26x3	15,94	20	200
59012602	1"	26x3	19,43	10	100
59013201	1"	32x3	19,98	10	100
59013202	1 1/4"	32x3	27,17	10	100
59014001	1"	40x3,5	26,83	10	100
59014002	1 1/4"	40x3,5	37,65	10	100
59014003	1"	40x4	26,83	10	100
59014004	1 1/4"	40x4	37,65	10	100
59015001	1 1/4"	50x4	41,24	5	50
59015002	1 1/4"	50x4,5	41,24	5	50
59015003	1 1/2"	50x4	57,52	5	50
59015004	1 1/2"	50x4,5	57,52	5	50
59016301	2"	63x4,5	80,70	4	40

Niplex doppio.

- Corpo in ottone CW617N
- Finitura: Trattamento TEA®
- Bussola in acciaio inox



ART. 5902

Codice	Ø tubo	€	conf	pacco
59021401	14x2	7,36	25	250
59021601	16x2	6,95	25	250
59021602	16x2,25	7,08	25	250
59021701	17x2	7,19	25	250
59021801	18x2	7,35	25	250
59022001	20x2	8,61	25	250

Codice	Ø tubo	€	conf	pacco
59022002	20x2,25	8,92	25	250
59022003	20x2,5	9,55	25	250
59022501	25x2,5	14,55	20	200
59022601	26x3	14,83	20	200
59023201	32x3	19,26	10	100
59024001	40x3,5	31,61	5	50
59024002	40x4	31,61	5	50
59025001	50x4	51,12	5	50
59025002	50x4,5	51,12	5	50
59026301	63x4,5	98,60	3	30

Niplex doppio ridotto.

- Corpo in ottone CW617N
- Finitura: Trattamento TEA®
- Bussola in acciaio inox



ART. 5903

Codice	Ø tubo	€	conf	pacco
59031801	18x2 - 16x2	8,36	25	250
59032001	20x2 - 16x2	8,48	25	250
59032002	20x2 - 18x2	8,56	25	250
59032003	20x2,5 - 16x2	8,48	25	250
59032004	20x2,5 - 18x2	9,24	25	250
59032005	20x2,5 - 16x2,25	8,48	25	250
59032006	20x2,25 - 16x2	8,55	25	250
59032007	20x2,25 - 18x2	8,61	25	250
59032008	20x2 - 20x2,5	9,33	25	250
59032009	20x2,25 - 20x2,5	9,44	25	250
59032010	20x2 - 14x2	8,48	25	250
59032011	20x2 - 20x2,25	8,72	25	250
59032501	25x2,5 - 16x2	12,94	20	200
59032502	25x2,5 - 18x2	13,04	20	200
59032503	25x2,5 - 20x2	13,17	20	200
59032504	25x2,5 - 20x2,5	13,24	20	200

Codice	Ø tubo	€	conf	pacco
59032505	25x2,5 - 20x2,25	13,21	20	200
59032601	26x3 - 16x2	13,04	20	200
59032602	26x3 - 18x2	13,15	20	200
59032603	26x3 - 20x2	13,24	20	200
59032604	26x3 - 20x2,5	13,40	20	200
59032605	26x3 - 20x2,25	13,34	20	200
59032606	26x3 - 25x2,5	14,83	10	100
59033201	32x3 - 16x2	16,80	10	100
59033202	32x3 - 18x2	16,92	10	100
59033203	32x3 - 20x2	16,95	10	100
59033204	32x3 - 20x2,5	16,95	10	100
59033205	32x3 - 25x2,5	18,46	10	100
59033206	32x3 - 26x3	18,83	10	100
59033207	32x3 - 20x2,25	17,03	20	200
59034001	40x3,5 - 25x2,5	30,48	10	100
59034002	40x3,5 - 26x3	30,56	10	100
59034003	40x3,5 - 32x3	30,94	10	100
59035001	50x4 - 32x3	48,84	5	50
59035002	50x4 - 40x3,5	49,97	5	50
59036301	63x4,5 - 32x3	74,64	4	40
59036302	63x4,5 - 40x3,5	77,74	4	40
59036303	63x4,5 - 50x4	81,51	3	30

Gomito maschio.

- Corpo in ottone CW617N
- Finitura: Trattamento TEA®
- Bussola in acciaio inox

ART. 5904

Codice	mis	Ø tubo	€	conf pacco	
59041401	1/2"	14x2	8,35	25	250
59041601	1/2"	16x2	7,58	25	250
59041602	1/2"	16x2,25	7,85	25	250
59041801	1/2"	18x2	8,14	25	250
59041802	3/4"	18x2	10,84	25	250
59042001	1/2"	20x2	8,66	25	250
59042002	3/4"	20x2	11,20	25	250
59042003	1/2"	20x2,25	8,95	25	250



Codice	mis	Ø tubo	€	conf pacco	
59042004	3/4"	20x2,25	11,59	25	250
59042005	1/2"	20x2,5	9,58	25	250
59042006	3/4"	20x2,5	12,35	25	250
59042501	3/4"	25x2,5	12,79	20	200
59042502	1"	25x2,5	19,07	10	100
59042601	3/4"	26x3	13,07	10	200
59042602	1"	26x3	19,44	10	100
59043201	1"	32x3	23,44	10	100
59043202	1 1/4	32x3	30,07	5	50
59043203	3/4"	32x3	15,75	10	50
59044001	1 1/4	40x3,5	32,38	5	50
59044002	1 1/4	40x4	32,38	5	50
59045001	1 1/2	50x4	54,08	5	40
59045002	1 1/2	50x4,5	54,08	5	40
59046301	2"	63x4,5	83,83	2	20

Gomito femmina.

- Corpo in ottone CW617N
- Finitura: Trattamento TEA®
- Bussola in acciaio inox

ART. 5905

Codice	mis	Ø tubo	€	conf pacco	
59051401	1/2"	14x2	8,66	25	250
59051601	1/2"	16x2	7,85	25	250
59051602	1/2"	16x2,25	8,11	25	250
59051801	1/2"	18x2	8,27	25	250
59051802	3/4"	18x2	12,39	25	250
59052001	1/2"	20x2	8,59	25	250
59052002	3/4"	20x2	12,88	25	250
59052003	1/2"	20x2,25	8,89	25	250



Codice	mis	Ø tubo	€	conf pacco	
59052004	3/4"	20x2,25	13,72	25	250
59052005	1/2"	20x2,5	9,48	25	250
59052006	3/4"	20x2,5	14,22	25	250
59052501	3/4"	25x2,5	15,69	10	100
59052502	1"	25x2,5	19,77	10	100
59052601	3/4"	26x3	16,09	10	100
59052602	1"	26x3	20,21	10	100
59053201	1"	32x3	23,34	10	100
59053202	1 1/4	32x3	32,14	5	50
59053203	3/4"	32x3	18,58	5	50
59054001	1 1/4	40x3,5	34,65	5	50
59054002	1 1/4	40x4	34,65	5	50
59055001	1 1/2	50x4	54,48	5	40
59055002	1 1/2	50x4,5	54,48	5	40
59056301	2"	63x4,5	88,68	2	20

Gomito doppio 90°.

- Corpo in ottone CW617N
- Finitura: Trattamento TEA®
- Bussola in acciaio inox

ART. 5906

Codice	Ø tubo	€	conf pacco	
59061401	14x2	9,09	25	250
59061601	16x2	8,14	25	250
59061602	16x2,25	8,44	25	250
59061801	18x2	9,90	25	250



Codice	Ø tubo	€	conf pacco	
59062001	20x2	10,88	25	250
59062002	20x2,25	11,28	25	250
59062003	20x2,5	12,05	25	250
59062501	25x2,5	16,28	10	100
59062601	26x3	16,94	10	100
59063201	32x3	21,18	10	80
59064001	40x3,5	35,97	5	50
59064002	40x4	35,97	5	50
59065001	50x4	62,54	4	40
59065002	50x4,5	62,54	4	40
59066301	63x4,5	116,75	2	20

Gomito doppio 45°.

- Corpo in ottone CW617N
- Finitura: Trattamento TEA®
- Bussola in acciaio inox

ART. 5907

Codice	Ø tubo	€	conf pacco	
59072501	25x2,5	17,72	10	100
59072601	26x3	18,46	10	100



Codice	Ø tubo	€	conf pacco	
59073201	32x3	23,08	10	100
59074001	40x3,5	42,03	5	50
59074002	40x4	42,03	5	50
59075001	50x4	68,16	4	40
59075002	50x4,5	68,16	4	40
59076301	63x4,5	127,26	2	-

Raccordo a "T".

- Corpo in ottone CW617N
- Finitura: Trattamento TEA®
- Bussola in acciaio inox



ART. 5908

Codice	Ø tubo			€	conf pacco	
59081401	14x2	14x2	14x2	12,47	20	200
59081601	16x2	16x2	16x2	10,80	20	200
59081602	16x2,25	16x2,25	16x2,25	11,15	20	200
59081801	18x2	18x2	18x2	12,78	20	200
59082001	20x2	20x2	20x2	13,12	20	160
59082002	20x2,25	20x2,25	20x2,25	13,61	20	160

Codice	Ø tubo			€	conf pacco	
59082003	20x2,5	20x2,5	20x2,5	14,42	20	160
59082501	25x2,5	25x2,5	25x2,5	21,02	10	100
59082601	26x3	26x3	26x3	21,30	10	100
59083201	32x3	32x3	32x3	31,60	5	50
59084001	40x3,5	40x3,5	40x3,5	44,92	3	30
59084002	40x4	40x4	40x4	44,92	3	30
59085001	50x4	50x4	50x4	91,61	2	20
59085002	50x4,5	50x4,5	50x4,5	91,61	2	20
59086301	63x4,5	63x4,5	63x4,5	162,77	1	10

Raccordo a "T" RIDOTTO AL CENTRO.

- Corpo in ottone CW617N
- Finitura: Trattamento TEA®
- Bussola in acciaio inox

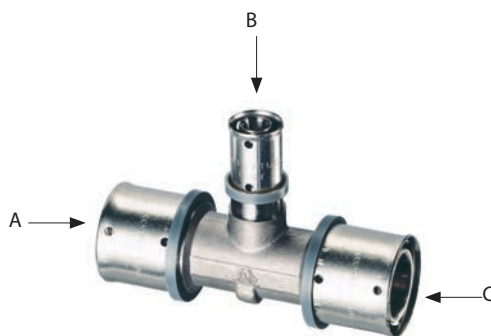

ART. 5909

Codice	Ø tubo			€	conf pacco	
	A	B	C			
59091601	16x2	14x2	16x2	11,35	20	200
59091801	18x2	16x2	18x2	15,99	20	200
59092001	20x2	16x2	20x2	16,29	20	160
59092002	20x2	18x2	20x2	16,39	20	160
59092003	20x2,5	16x2	20x2,5	16,29	20	160
59092004	20x2,5	18x2	20x2,5	16,39	20	160
59092005	20x2,5	16x2,25	20x2,5	16,29	20	160
59092006	20x2,25	16x2	20x2,25	16,29	20	160
59092007	20x2,25	18x2	20x2,25	16,39	20	160
59092008	20x2	14x2	20x2	16,29	20	160
59092501	25x2,5	16x2	25x2,5	27,70	10	100
59092502	25x2,5	18x2	25x2,5	27,79	10	100
59092503	25x2,5	20x2	25x2,5	27,93	10	100
59092504	25x2,5	20x2,5	25x2,5	27,93	10	100
59092505	25x2,5	20x2,25	25x2,5	27,93	10	100
59092601	26x3	16x2	26x3	27,92	10	100
59092602	26x3	18x2	26x3	28,01	10	100
59092603	26x3	20x2	26x3	28,15	10	100

Codice	Ø tubo			€	conf pacco	
	A	B	C			
59092604	26x3	20x2,5	26x3	28,15	10	100
59092605	26x3	20x2,25	26x3	28,15	10	100
59092606	26x3	16x2,25	26x3	27,92	10	100
59093201	32x3	16x2	32x3	33,26	10	100
59093202	32x3	18x2	32x3	33,39	10	80
59093203	32x3	20x2	32x3	33,51	10	80
59093204	32x3	20x2,5	32x3	33,51	10	80
59093205	32x3	20x2,25	32x3	33,51	10	80
59093206	32x3	25x2,5	32x3	35,70	10	80
59093207	32x3	26x3	32x3	35,78	10	80
59094001	40x3,5	32x3	40x3,5	58,07	3	30
59094002	40x4	32x3	40x4	58,07	3	30
59094003	40x3,5	26x3	40x3,5	56,00	3	30
59094004	40x4	25x2,5	40x4	55,57	3	30
59095001	50x4	26x3	50x4	72,93	2	20
59095002	50x4	32x3	50x4	73,19	2	20
59095003	50x4	40x3,5	50x4	88,61	2	20
59095004	50x4,5	25x2,5	50x4,5	72,86	2	20
59095005	50x4,5	32x3	50x4,5	73,19	2	20
59095006	50x4,5	40x4	50x4,5	88,61	2	20

Raccordo a "T" RIDOTTO AI LATI.

- Corpo in ottone CW617N
- Finitura: Trattamento TEA®
- Bussola in acciaio inox

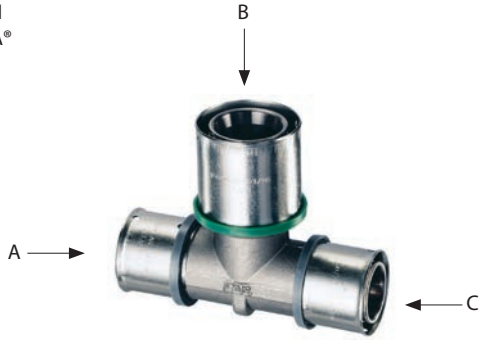
ART. 5910

Ø tubo

Codice	A	B	C	€	conf	pacco
59101601	16x2	20x2	16x2	16,04	20	160
59101602	16x2	20x2,25	16x2	16,04	20	160
59101603	16x2	20x2,5	16x2	16,04	20	160
59101604	16x2,25	20x2	16x2,25	16,04	20	160

Ø tubo

Codice	A	B	C	€	conf	pacco
59101605	16x2,25	20x2,25	16x2,25	16,04	20	160
59101606	16x2,25	20x2,5	16x2,25	16,04	20	160
59101607	16x2	26x3	16x2	22,07	20	160
59101608	16x2	25x2,5	16x2	22,03	20	160
59101801	18x2	25x2,5	18x2	22,14	20	160
59101802	18x2	26x3	18x2	22,28	20	160
59102001	20x2	26x3	20x2	25,78	10	100
59102002	20x2,25	26x3	20x2,25	25,78	10	100
59102003	20x2,5	26x3	20x2,5	25,78	10	100
59102004	20x2,25	25x2,5	20x2,25	25,67	10	100
59102501	25x2,5	32x3	25x2,5	35,09	10	80
59102601	26x3	32x3	26x3	35,19	10	80
59103201	32x3	40x3,5	32x3	54,47	5	40
59103202	32x3	40x4	32x3	54,47	5	40

Raccordo a "T" RIDOTTO.

- Corpo in ottone CW617N
- Finitura: Trattamento TEA®
- Bussola in acciaio inox

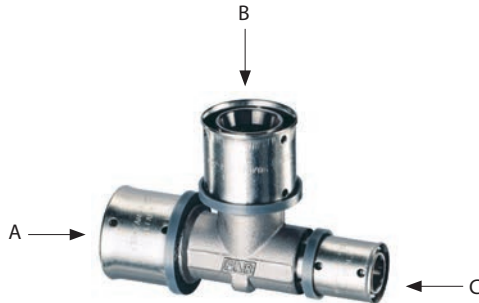
ART. 5911

Ø tubo

Codice	A	B	C	€	conf	pacco
59111801	18x2	16x2	16x2	15,99	20	200
59111802	18x2	18x2	16x2	15,99	20	200
59112001	20x2	16x2	16x2	16,04	20	160
59112002	20x2	18x2	18x2	16,27	20	160
59112003	20x2	20x2	16x2	16,29	20	160
59112004	20x2,5	16x2	16x2	16,04	20	160
59112005	20x2,5	18x2	18x2	16,27	20	160
59112006	20x2,5	20x2,5	16x2	16,29	20	160
59112007	20x2,5	16x2,25	16x2,25	16,04	20	160
59112008	20x2,25	16x2	16x2	16,04	20	160
59112009	20x2,25	18x2	18x2	16,27	20	160
59112010	20x2,25	20x2,25	16x2	16,29	20	160
59112011	20x2,25	20x2,25	18x2	16,39	20	160
59112012	20x2	26x3	16x2	25,54	10	100
59112013	20x2,5	20x2,5	16x2,25	16,29	20	160
59112014	20x2	20x2	18x2	16,39	20	160
59112015	20x2,5	20x2,5	18x2	16,39	20	160
59112501	25x2,5	20x2	20x2	25,67	10	100
59112502	25x2,5	20x2,5	20x2,5	25,67	10	100
59112503	25x2,5	25x2,5	20x2	27,93	10	100
59112504	25x2,5	25x2,5	20x2,5	27,93	10	100
59112505	25x2,5	16x2	16x2	22,03	10	100
59112506	25x2,5	18x2	18x2	22,14	10	100
59112507	25x2,5	20x2,25	20x2,25	25,67	10	100

Ø tubo

Codice	A	B	C	€	conf	pacco
59112601	26x3	20x2	20x2	25,78	10	100
59112602	26x3	20x2,5	20x2,5	25,78	10	100
59112603	26x3	26x3	20x2	28,15	10	100
59112604	26x3	26x3	20x2,5	28,15	10	100
59112605	26x3	16x2	16x2	22,07	10	100
59112606	26x3	18x2	18x2	22,28	10	100
59112607	26x3	16x2	20x2	25,54	10	100
59112608	26x3	20x2	16x2	25,54	10	100
59112609	26x3	26x3	16x2	27,92	10	100
59112610	26x3	26x3	18x2	28,01	10	100
59112611	26x3	20x2,5	16x2	25,54	10	100
59112612	26x3	16x2	20x2,5	25,54	10	100
59113201	32x3	25x2,5	25x2,5	35,09	10	80
59113202	32x3	26x3	26x3	35,19	10	80
59113203	32x3	32x3	20x2	33,51	10	80
59113204	32x3	32x3	20x2,5	33,51	10	80
59113205	32x3	32x3	25x2,5	35,70	5	50
59113206	32x3	32x3	26x3	35,78	5	50
59113207	32x3	20x2	26x3	33,22	10	100
59113208	32x3	20x2,5	20x2,5	32,01	10	80
59113209	32x3	32x3	20x2,25	33,51	10	80
59113210	32x3	20x2	20x2	32,01	10	80
59113211	32x3	20x2,25	20x2,25	32,01	10	80
59114001	40x3,5	32x3	32x3	54,47	3	30
59114002	40x4	32x3	32x3	54,47	3	30
59115001	50x4	40x3,5	40x3,5	86,12	2	20
59115002	50x4	32x3	40x3,5	70,71	2	20
59115003	50x4	26x3	40x3,5	70,47	2	20
59115004	50x4,5	40x4	40x4	86,12	2	20
59115005	50x4,5	32x3	40x4	70,71	2	20
59115006	50x4,5	26x3	40x4	70,47	2	20

Raccordo a "T" femmina.

- Corpo in ottone CW617N
- Finitura: Trattamento TEA®
- Bussola in acciaio inox



ART. 5912

Codice	mis	Ø tubo	€	conf pacco	
59121601	1/2"	16x2	11,37	20	200
59121602	1/2"	16x2,25	11,69	20	200
59121801	1/2"	18x2	12,05	20	200
59121802	3/4"	18x2	18,05	10	100
59122001	1/2"	20x2	12,56	20	200
59122002	3/4"	20x2	18,29	10	100
59122003	1/2"	20x2,25	12,98	20	200
59122004	3/4"	20x2,25	18,95	10	100
59122005	1/2"	20x2,5	13,82	20	200
59122006	3/4"	20x2,5	20,16	10	100

Codice	mis	Ø tubo	€	conf pacco	
59122501	3/4"	25x2,5	20,44	10	100
59122502	1"	25x2,5	26,03	10	100
59122601	3/4"	26x3	21,29	10	100
59122602	1"	26x3	27,08	10	100
59123201	1"	32x3	31,47	10	80
59123202	1"1/4	32x3	44,11	5	50
59124001	1"1/4	40x3,5	48,54	5	50
59124002	1"1/4	40x4	48,54	5	50
59125001	1"1/2	50x4	69,56	4	40
59125002	1"1/2	50x4,5	69,56	4	40
59126301	3/4"	63x4,5	103,19	1	10
59126302	1"	63x4,5	103,19	1	10
59126303	1"1/4	63x4,5	121,85	1	10
59126304	1"1/2	63x4,5	128,26	1	10
59126305	2"	63x4,5	135,01	1	10

Raccordo a "T" maschio.

- Corpo in ottone CW617N
- Finitura: Trattamento TEA®
- Bussola in acciaio inox



ART. 5913

Codice	mis	Ø tubo	€	conf pacco	
59131601	1/2"	16x2	12,45	20	200
59131602	1/2"	16x2,25	12,85	20	200
59131801	1/2"	18x2	13,24	20	200
59131802	3/4"	18x2	16,87	10	100
59132001	1/2"	20x2	13,86	20	200
59132002	3/4"	20x2	17,88	10	100
59132003	1/2"	20x2,25	14,34	20	200
59132004	3/4"	20x2,25	18,49	10	100

Codice	mis	Ø tubo	€	conf pacco	
59132005	1/2"	20x2,5	15,25	20	200
59132006	3/4"	20x2,5	19,66	10	100
59132501	3/4"	25x2,5	23,07	10	100
59132502	1"	25x2,5	30,86	10	100
59132601	3/4"	26x3	23,56	10	100
59132602	1"	26x3	31,56	10	100
59133201	1"	32x3	32,95	10	80
59133202	1"1/4	32x3	44,57	5	50
59134001	1"1/4	40x3,5	49,02	5	50
59134002	1"1/4	40x4	49,02	5	50
59135001	1"1/2	50x4	70,42	2	20
59135002	1"1/2	50x4,5	70,42	2	20

Raccordo a muro femmina.

- Corpo in ottone CW617N
- Finitura: Trattamento TEA®
- Bussola in acciaio inox

ART. 5914

Codice	mis	Ø tubo	€	conf pacco	
59141601	1/2"	16x2	10,77	20	200
59141602	1/2"	16x2,25	11,29	20	200
59141801	1/2"	18x2	11,45	20	200
59141802	3/4"	18x2	13,68	10	100
59142001	1/2"	20x2	11,92	10	100
59142002	3/4"	20x2	14,54	10	100
59142003	1/2"	20x2,25	12,35	10	100
59142004	3/4"	20x2,25	15,02	10	100
59142005	1/2"	20x2,5	13,12	10	100
59142006	3/4"	20x2,5	15,97	10	100
59142501	3/4"	25x2,5	17,84	10	100
59142601	3/4"	26x3	18,43	10	100



Raccordo per sanitari sospesi.

- Corpo in ottone CW617N
- Finitura: Trattamento TEA®
- Bussola in acciaio inox



ART. 5927

Codice	mis	Ø tubo	€	conf pacco	
59271601	1/2"	16x2	10,77	20	200
59271602	1/2"	16x2,25	11,29	20	200
59271801	1/2"	18x2	11,45	20	200
59272001	1/2"	20x2	11,92	10	100
59272002	1/2"	20x2,25	12,27	10	100
59272003	1/2"	20x2,5	12,35	10	100

Niplex in ottone attacco testa piana.

- Corpo in ottone CW617N
- Finitura: Trattamento TEA®
- Bussola in acciaio inox
- Calotta girevole



Attacco testa piana

Gomito in ottone attacco testa piana.

- Corpo in ottone VW617N
- Finitura: Trattamento TEA®
- Bussola in acciaio inox
- Calotta girevole



Attacco testa piana

ART. 5919

Codice	mis dado	Ø tubo	€	conf pacco	
59191601	1/2"	16x2	5,83	25	250
59191602	1/2"	16x2,25	6,13	25	250
59191603	3/4"	16x2	6,96	25	250
59191604	3/4"	16x2,25	7,34	25	250
59191801	1/2"	18x2	5,92	25	250
59191802	3/4"	18x2	7,11	25	250
59192001	1/2"	20x2	6,02	25	250
59192002	1/2"	20x2,25	6,24	25	250
59192003	1/2"	20x2,5	6,62	25	250
59192004	3/4"	20x2	7,21	25	250
59192005	3/4"	20x2,25	7,45	25	250
59192006	3/4"	20x2,5	7,92	25	250
59192501	1"	25x2,5	13,60	20	200
59192502	3/4"	25x2,5	8,89	20	200
59192601	1"	26x3	13,77	20	200
59192602	3/4"	26x3	9,08	20	200
59193201	1"	32x3	14,29	20	160
59194001	1"	40x3,5	17,51	20	160
59194002	1"1/4	40x4	26,46	20	160
59195002	1"1/2	50x4,5	41,01	20	160
59196301	2"	63x4,5	88,31	20	160
59196302	2"	63x6	88,31	20	160

ART. 5922

Codice	mis dado	Ø tubo	€	conf pacco	
59221601	1/2"	16x2	8,71	25	250
59221602	3/4"	16x2	9,01	25	250
59221801	1/2"	18x2	8,80	25	250
59221802	3/4"	18x2	9,16	25	250
59222001	1/2"	20x2	8,94	25	250
59222002	3/4"	20x2	9,32	25	250
59222003	3/4"	20x2,5	9,36	25	250
59222004	1/2"	20x2,5	8,91	25	250
59222501	3/4"	25x2,5	13,04	20	160
59222502	1"	25x2,5	14,25	20	160
59222601	3/4"	26x3	13,21	20	160
59222602	1"	26x3	14,42	20	160

Niplex in ottone attacco (FAR 24x19).

- Corpo in ottone CW617N
- Finitura: Trattamento TEA®
- Bussola in acciaio inox
- Calotta girevole



Attacco FAR 24x19



ART. 5915

Codice	attacco	Ø tubo	€	conf pacco	
59151601	24x19	16x2	7,07	25	250
59152001	24x19	20x2	7,24	25	250

Niplex in ottone attacco M33x1,5.

- Per Art. (3827 - 3910 - 3920 - 3927 - 3457 - 3458 - 3459)
- Corpo in ottone CW617N
- Finitura: Trattamento TEA®
- Bussola in acciaio inox
- Calotta girevole

Attacco M33x1,5



ART. 5918

Codice	attacco	Ø tubo	€	conf pacco	
59182001	33x1,5	20x2	12,41	25	250
59182501	33x1,5	25x2,5	13,96	20	200
59182601	33x1,5	26x3	13,96	20	200

Raccordo passante a 120° per staffa Art. 7477.

- Corpo in ottone CW617N
- Finitura: Trattamento TEA®
- Bussola in acciaio inox



ART. 5916

Codice	mis	Ø tubo	€	conf pacco	
59161601	1/2"	16x2	18,79	10	100
59161602	1/2"	16x2,25	19,49	10	100
59161801	1/2"	18x2	19,89	10	100
59162001	1/2"	20x2	20,44	10	100
59162002	1/2"	20x2,25	20,83	10	100
59162003	1/2"	20x2,5	21,82	10	100

Raccordo terminale per staffa Art. 7477.

- Corpo in ottone CW617N
- Finitura: Trattamento TEA®
- Bussola in acciaio inox



ART. 5917

Codice	mis	Ø tubo	€	conf pacco	
59171601	1/2"	16x2	12,98	10	100
59171602	1/2"	16x2,25	13,38	10	100
59171801	1/2"	18x2	13,60	10	100
59172001	1/2"	20x2	13,86	10	100
59172002	1/2"	20x2,25	14,07	10	100
59172003	1/2"	20x2,5	14,62	10	100

Raccordo passante diritto per staffa Art. 7477.

- Corpo in ottone CW617N
- Finitura: Trattamento TEA®
- Bussola in acciaio inox



ART. 5925

Codice	mis	Ø tubo	€	conf pacco	
59251601	1/2"	16x2	21,07	10	100
59251801	1/2"	18x2	21,43	10	100
59252001	1/2"	20x2	21,49	10	100
59252003	1/2"	20x2,5	22,91	10	100

Gomito in ottone per cassette di risciacquo da incasso.

- Corpo in ottone CW617N
- Finitura: Trattamento TEA®
- Bussola in acciaio inox
- Ghiera filettata per bloccaggio su cassetta
- Attacco a pressare per tubi multistrato



ART. 5928

Codice	mis	Ø tubo	€	conf pacco	
59281601	1/2"	16x2	13,66	10	100
59281602	1/2"	16x2,25	14,31	10	100

Distributore sanitario 5 vie.

- Corpo in ottone CW617N
- Finitura: Trattamento TEA®
- Bussola in acciaio inox

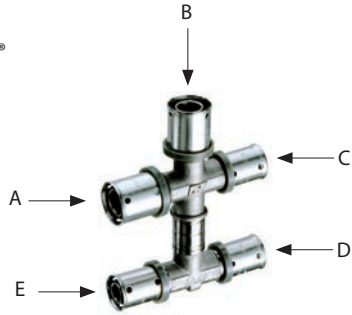

ART. 5923

Ø tubo

Codice	A	B	C	D	E	€	conf
59232001	20x2,5	20x2,5	16x2	16x2	16x2	24,60	10
59232002	20x2	20x2	16x2	16x2	16x2	24,60	10
59232003	20x2,25	20x2,25	16x2,25	16x2,25	16x2,25	24,60	10
59232601	20x2,5	26x3	16x2	16x2	16x2	28,64	10
59232602	20x2	26x3	16x2	16x2	16x2	28,64	10

Distributore sanitario 4 vie.

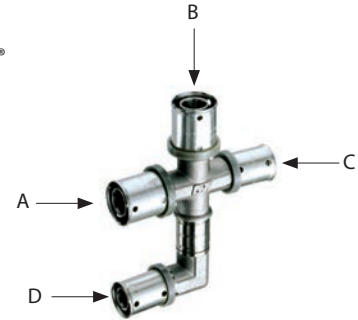
- Corpo in ottone CW617N
- Finitura: Trattamento TEA®
- Bussola in acciaio inox

ART. 5924

Ø tubo

Codice	A	B	C	D	€	conf	pacco
59242001	20x2,5	20x2,5	16x2	16x2	21,60	10	160
59242002	20x2	20x2	16x2	16x2	21,60	10	160
59242003	20x2,25	20x2,25	16x2,25	16x2,25	21,60	10	160
59242601	20x2,5	26x3	16x2	16x2	27,52	10	160
59242602	20x2	26x3	16x2	16x2	27,52	10	160

Gomito per attacco radiatore completo di tubo cromato.

- Corpo in ottone CW617N
- Finitura: Trattamento TEA®
- Bussola in acciaio inox

ART. 5920

Codice	Ø tubo multistrato	Ø tubo rame	lunghezza tubo rame	€	conf	pacco
5920140124	14x2	15	cm. 24	16,37	10	80
5920160124	16x2	15	cm. 24	16,53	10	80
5920160224	16x2,25	15	cm. 24	17,13	10	80
5920180124	18x2	15	cm. 24	17,81	10	80
5920200124	20x2	15	cm. 24	18,89	10	80
5920200224	20x2,25	15	cm. 24	19,56	10	80
5920200324	20x2,5	15	cm. 24	20,88	10	80

Codice	Ø tubo multistrato	Ø tubo rame	lunghezza tubo rame	€	conf	pacco
5920140109	14x2	15	cm. 9	13,12	25	200
5920160109	16x2	15	cm. 9	13,24	25	200
5920160209	16x2,25	15	cm. 9	13,73	25	200
5920180109	18x2	15	cm. 9	14,26	25	200
5920200109	20x2	15	cm. 9	15,14	25	200
5920200209	20x2,25	15	cm. 9	15,68	25	200
5920200309	20x2,5	15	cm. 9	16,74	25	200

Raccordo a T per attacco radiatore completo di tubo cromato.

- Corpo in ottone CW617N
- Finitura: Trattamento TEA®
- Bussola in acciaio inox

ART. 5921

Codice	Ø tubo multistrato	Ø tubo rame	lunghezza tubo rame	€	conf	pacco
5921140125	14x2	15	cm. 25	22,03	5	50
5921160125	16x2	15	cm. 25	22,28	5	50
5921160225	16x2,25	15	cm. 25	23,07	5	50
5921180125	18x2	15	cm. 25	23,96	5	50
5921200125	20x2	15	cm. 25	25,43	5	50
5921200225	20x2,25	15	cm. 25	26,31	5	50
5921200325	20x2,5	15	cm. 25	28,13	5	50

Giunto di riparazione e dilatazione per tubi multistrato.

- Corpo in ottone CW617N
- Bussola in acciaio inox
- Finitura: Trattamento TEA®
- Doppio O-Ring di tenuta

ART. 5926

Codice	Ø tubo	€	conf	pacco
59261401	14x2	16,41	20	200
59261601	16x2	15,92	20	200

Codice	Ø tubo	€	conf	pacco
59261602	16x2,25	16,87	20	200
59261801	18x2	16,38	20	200
59262001	20x2	16,52	20	200
59262002	20x2,25	17,12	20	200
59262003	20x2,5	17,61	20	200

Rubinetto ad incasso.



Con rosone in ottone

ART. 5960

Codice	mis	€	conf pacco	
5960 12	1/2"	24,79	2	60
5960 34	3/4"	32,44	1	30

Con rosone in plastica

ART. 5970

Codice	mis	€	conf pacco	
5970 12	1/2"	24,18	2	60
5970 34	3/4"	31,83	1	30

Rubinetto ad incasso completo di raccordi PRESSFAR.

Con rosone in ottone

ART. 5961

Codice	mis	Ø tubo	€	conf pacco	
59611601	1/2"	16x2	38,80	2	40
59611602	1/2"	16x2,25	39,12	2	40
59611801	1/2"	18x2	40,79	2	40
59612001	1/2"	20x2	41,56	2	40
59612002	1/2"	20x2,25	42,03	2	40
59612003	1/2"	20x2,5	43,12	2	40
59612601	3/4"	26x3	64,04	1	40
59613201	3/4"	32x3	68,48	1	40



Con rosone in plastica

ART. 5971

Codice	mis	Ø tubo	€	conf pacco	
59711601	1/2"	16x2	38,19	2	40
59711602	1/2"	16x2,25	38,51	2	40
59711801	1/2"	18x2	40,18	2	40
59712001	1/2"	20x2	40,95	2	40
59712002	1/2"	20x2,25	41,44	2	40
59712003	1/2"	20x2,5	42,50	2	40
59712601	3/4"	26x3	63,42	1	40
59713201	3/4"	32x3	67,89	1	40

Rubinetto ad incasso completo di raccordi a gomito PRESSFAR.

Con rosone in ottone

ART. 5962

Codice	mis	Ø tubo	€	conf pacco	
59621601	1/2"	16x2	42,74	1	20
59621801	1/2"	18x2	44,14	1	20
59622003	1/2"	20x2,5	46,97	1	20
59622601	3/4"	26x3	62,82	1	20



Con rosone in plastica

ART. 5972

Codice	mis	Ø tubo	€	conf pacco	
59721601	1/2"	16x2	42,13	1	20
59721801	1/2"	18x2	43,54	1	20
59722003	1/2"	20x2,5	46,39	1	20
59722601	3/4"	26x3	62,21	1	20

Rubinetto ad incasso completo di maniglia.

Con rosone in ottone

ART. 5964

Codice	mis	€	conf pacco	
5964 12	1/2"	27,92	2	60
5964 34	3/4"	35,55	1	30



Con rosone in plastica

ART. 5974

Codice	mis	€	conf pacco	
5974 12	1/2"	27,31	2	60
5974 34	3/4"	34,94	1	30

Rubinetto ad incasso completo di maniglia e raccordi PRESSFAR.



Con rosone in ottone

ART. 5963

Codice	mis	Ø tubo	€	conf pacco	
59631601	1/2"	16x2	42,32	2	40
59631801	1/2"	18x2	44,32	2	40
59632001	1/2"	20x2	45,47	2	40
59632003	1/2"	20x2,5	46,56	2	40
59632601	3/4"	26x3	67,44	1	20
59633201	3/4"	32x3	71,91	1	20

Con rosone in plastica

ART. 5973

Codice	mis	Ø tubo	€	conf pacco	
59731601	1/2"	16x2	41,73	2	40
59731801	1/2"	18x2	43,70	2	40
59732001	1/2"	20x2	44,63	2	40
59732003	1/2"	20x2,5	45,97	2	40
59732601	3/4"	26x3	66,86	1	20
59733201	3/4"	32x3	71,30	1	20

Rubinetto ad incasso completo di maniglia e raccordi a gomito PRESSFAR.



Con rosone in ottone

ART. 5965

Codice	mis	Ø tubo	€	conf pacco	
59651601	1/2"	16x2	46,67	1	20
59651801	1/2"	18x2	47,96	1	20
59652003	1/2"	20x2,5	50,75	1	20
59652601	3/4"	26x3	69,01	1	20

Con rosone in plastica

ART. 5975

Codice	mis	Ø tubo	€	conf pacco	
59751601	1/2"	16x2	46,05	1	20
59751801	1/2"	18x2	47,30	1	20
59752003	1/2"	20x2,5	50,14	1	20
59752601	3/4"	26x3	68,30	1	20

Cappuccio completo di rosone per rubinetto ad incasso.



Con rosone in ottone

ART. 5967

Codice	€	conf pacco	
5967	12,94	1	20

Con rosone in plastica

ART. 5966

Codice	€	conf pacco	
5966	8,44	1	20

Cappuccio con maniglia completo di rosone per rubinetto ad incasso.



Con rosone in ottone

ART. 5969

Codice	€	conf pacco	
5969	15,92	1	20

Con rosone in plastica

ART. 5968

Codice	€	conf pacco	
5968	11,40	1	20

Collettore 3 vie in ottone CR completo di raccordo PRESSFAR.



ART. 5930

Codice	mis	Ø tubo	€	conf pacco	
59302003	3/4"	20x2,5	39,29	5	50
59302601	3/4"	26x3	42,20	5	50

Staffa in lamiera completa di viti.



ART. 7477

Codice	€	conf pacco	
7477	3,77	20	120

Prolunga per rubinetto ad incasso.



ART. 5981

Codice	€	conf pacco	
5981	6,55	25	250

Calibratore in PA.



ART. 9005

Codice	Ø tubo	€	conf
9005 1426	14-16-18-20-25-26	9,09	10
9005 3263	32-40-50-63	18,79	2
9005 1463	14-16-18-20-25-26-32-40-50-63	26,64	2

Bussola in acciaio inox completa di ghiera.



ART. 5985

Codice	Ø tubo	€	conf
59851401	14x2	1,24	1
59851601	16x2	1,30	1
59851602	16x2,25	1,30	1
59851801	18x2	1,31	1
59852001	20x2	1,31	1
59852002	20x2,25	1,31	1
59852003	20x2,5	1,31	1
59852501	25x2,5	2,90	1
59852601	26x3	2,97	1
59853201	32x3	3,09	1
59854001	40x3,5	3,83	1
59854002	40x4	3,83	1
59855001	50x4	7,69	1
59855002	50x4,5	7,69	1
59856301	63x4,5	16,48	1



Raccorderia ed accessori

10

Raccordi di giunzione 2 Pezzi con calotta mobile	251
Raccordi 3 Pezzi	252
Raccordi per gas e idrocarburi fluidi	253
Raccordi dritti con attacchi intercambiabili	256
Raccordi curvi con attacchi intercambiabili	257
Raccordi a T con attacchi intercambiabili	258
Raccordi vari	259
Raccordi e accessori sistema AcquaFar	260
Raccordi ridotti completi di raccordi a stringere	261
Adattatori e kit di tenuta	262
Raccordi completi di adattatore per tubo multistrato	264
Raccordo allungabile SIMPLYFAR	272
Raccordi	273
Articoli completi di calotta e kit di tenuta per tubo rame Ø 18-20-22	274

Raccordi di giunzione 2 pezzi

Linea di raccordi di giunzione 2 pezzi che semplifica e velocizza le operazioni di montaggio dei vari componenti dell'impianto.

Disponibili MF o FF nelle misure da 1/2" a 2", con calotta mobile e filetti uguali o con calotta mobile e filetti ridotti alle due estremità del raccordo.

La particolare forma del raccordo consente l'utilizzo delle guarnizioni piane in EPDM o dei normali sistemi di tenuta come canapa, ptfe, ecc...

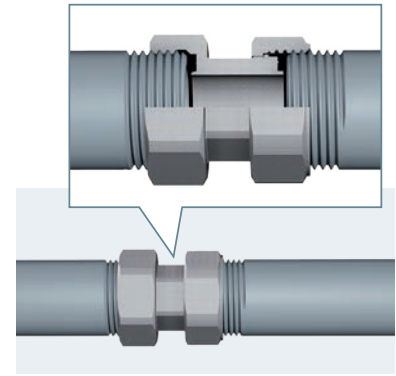

Raccordo di giunzione 2 pezzi in ottone giallo con calotta mobile.

- Attacchi: maschio-femmina
- Guarnizione piana in EPDM
- Ottone stampato CW617N



ART. 8313

Codice	calotta F	codolo M	€	conf
8313 12	1/2"	1/2"	4,82	1
8313 34	3/4"	3/4"	6,41	1
8313 1	1"	1"	9,19	1
8313 114	1"1/4	1"1/4	16,17	1
8313 112	1"1/2	1"1/2	20,54	1
8313 2	2"	2"	34,80	1
8313 3412	3/4"	1/2"	5,14	1
8313 134	1"	3/4"	7,04	1
8313 1141	1"1/4	1"	12,09	1
8313 112114	1"1/2	1"1/4	16,97	1
8313 2112	2"	1"1/2	26,59	1

Raccordo di giunzione 2 pezzi in ottone cromato con calotta mobile.

- Attacchi: maschio-femmina
- Guarnizione piana in EPDM
- Ottone stampato CW617N



ART. 8323

Codice	calotta F	codolo M	€	conf
8323 12	1/2"	1/2"	5,59	1
8323 34	3/4"	3/4"	7,00	1
8323 1	1"	1"	9,86	1
8323 114	1"1/4	1"1/4	17,24	1
8323 112	1"1/2	1"1/2	21,69	1
8323 2	2"	2"	36,77	1
8323 3412	3/4"	1/2"	5,47	1
8323 134	1"	3/4"	7,66	1
8323 1141	1"1/4	1"	12,87	1
8323 112114	1"1/2	1"1/4	17,73	1
8323 2112	2"	1"1/2	27,67	1

Raccordo di giunzione 2 pezzi in ottone giallo con calotta mobile.

- Attacchi: femmina-femmina
- Guarnizione piana in EPDM
- Ottone stampato CW617N



ART. 8311

Codice	calotta F	corpo F	€	conf
8311 12	1/2"	1/2"	5,14	1
8311 34	3/4"	3/4"	6,92	1
8311 1	1"	1"	10,54	1
8311 114	1"1/4	1"1/4	16,73	1
8311 112	1"1/2	1"1/2	20,72	1
8311 2	2"	2"	36,06	1
8311 3412	3/4"	1/2"	6,24	1
8311 134	1"	3/4"	8,79	1
8311 1141	1"1/4	1"	15,66	1
8311 112114	1"1/2	1"1/4	20,66	1
8311 2112	2"	1"1/2	30,33	1

Raccordo di giunzione 2 pezzi in ottone cromato con calotta mobile.

- Attacchi: femmina-femmina
- Guarnizione piana in EPDM
- Ottone stampato CW617N



ART. 8321

Codice	calotta F	corpo F	€	conf
8321 12	1/2"	1/2"	5,82	1
8321 34	3/4"	3/4"	7,65	1
8321 1	1"	1"	11,20	1
8321 114	1"1/4	1"1/4	18,27	1
8321 112	1"1/2	1"1/2	22,37	1
8321 2	2"	2"	38,40	1
8321 3412	3/4"	1/2"	6,99	1
8321 134	1"	3/4"	9,56	1
8321 1141	1"1/4	1"	17,17	1
8321 112114	1"1/2	1"1/4	22,32	1
8321 2112	2"	1"1/2	32,48	1

Raccordo 3 pezzi diritto in ottone giallo.

- Attacchi: maschio-femmina

ART. 5140

Codice	mis	€	conf pacco	
5140 38	3/8"	4,29	50	400
5140 12	1/2"	5,50	25	200
5140 34	3/4"	7,98	20	120
5140 1	1"	14,24	10	80
5140 114	1"1/4	20,74	10	80
5140 112	1"1/2	45,99	5	50
5140 2	2"	58,22	2	20



Raccordo 3 pezzi curvo in ottone giallo.

- Attacchi: maschio-femmina

ART. 5190

Codice	mis	€	conf pacco	
5190 38	3/8"	4,92	50	400
5190 12	1/2"	6,99	25	200
5190 34	3/4"	10,88	20	120
5190 1	1"	19,22	10	80
5190 114	1"1/4	28,22	10	80
5190 112	1"1/2	59,72	5	50
5190 2	2"	80,83	2	20



Raccordo 3 pezzi diritto in ottone cromato.

- Attacchi: maschio-femmina

ART. 5150

Codice	mis	€	conf pacco	
5150 38	3/8"	4,71	50	400
5150 12	1/2"	5,97	25	200
5150 34	3/4"	8,45	20	120
5150 1	1"	14,91	10	80
5150 114	1"1/4	21,81	10	80
5150 112	1"1/2	47,72	5	50
5150 2	2"	60,59	2	20



Raccordo 3 pezzi curvo in ottone cromato.

- Attacchi: maschio-femmina

ART. 5200

Codice	mis	€	conf pacco	
5200 38	3/8"	5,39	50	400
5200 12	1/2"	7,52	25	200
5200 34	3/4"	11,37	20	120
5200 1	1"	20,02	10	80
5200 114	1"1/4	29,17	10	80
5200 112	1"1/2	61,70	5	50
5200 2	2"	83,54	2	20



Raccordo 3 pezzi diritto in ottone giallo.

- Attacchi: maschio-maschio

ART. 5143

Codice	mis	€	conf pacco	
5143 12	1/2"	6,36	25	200
5143 34	3/4"	9,19	20	120
5143 1	1"	16,05	10	80
5143 114	1"1/4	24,28	10	80



Raccordo 3 pezzi diritto in ottone cromato.

- Attacchi: maschio-maschio

ART. 5153

Codice	mis	€	conf pacco	
5153 12	1/2"	6,57	25	200
5153 34	3/4"	9,90	20	120
5153 1	1"	16,38	10	80
5153 114	1"1/4	25,97	10	80



Kit di collegamento cromato per circolatore completo di calotta, guarnizione e valvola di ritegno.

- Attacco: 3/4" maschio
- Attacco: 1" maschio



ART. 8344

Codice	mis	calotta	€	conf
8344 341	3/4"	1"	9,33	10
8344 34	3/4"	1"1/2	16,71	10
8344 1	1"	1"1/2	17,24	10

Kit di collegamento cromato per circolatore completo di calotta e guarnizione.

- Attacco: 3/4" maschio
- Attacco: 1" maschio



ART. 8345

Codice	mis	calotta	€	conf
8345 341	3/4"	1"	6,36	10
8345 34114	3/4"	1"1/4	9,49	10
8345 34	3/4"	1"1/2	11,67	10
8345 1	1"	1"1/2	11,50	10

Kit di collegamento cromato per circolatore completo di calotta mis. 1"1/2 e guarnizione.

- Attacco: 3/4" femmina
- Attacco: 1" femmina



ART. 8346

Codice	mis	€	conf
8346 34	3/4" x 1"1/2	9,85	10
8346 1	1" x 1"1/2	10,89	10

Linea completa di raccordi a compressione meccanica per Gas e idrocarburi fluidi adatti all'utilizzo su tubi in rame di diametro 10, 12, 14, 15, 16, 18 e 22mm

Raccordi per GAS e idrocarburi fluidi



Corpo del raccordo in ottone stampato giallo

Rondella guida tubo (Ø 10-12-14mm)

Monocono di tenuta in gomma

Riduzione stringi tubo

Calotta gialla in ottone stampato

Conforme alle norme: UNI EN 1254-2, UNI EN 1254-4 e UNI EN 682

Istruzioni di montaggio:

- Tagliare e sbavare il tubo
- Inserire calotta e riduzione sul tubo
- Inserire il monocono in gomma e l'eventuale rondella
- Posizionare il tubo con il kit nella sede conica allineandolo al corpo del raccordo
- Serrare la calotta a fondo

Caratteristiche tecniche:

- Pressione nominale: 10 bar
- Temperatura di esercizio: -15 ÷ +50°
- Fluidi utilizzabili: Gas e idrocarburi fluidi

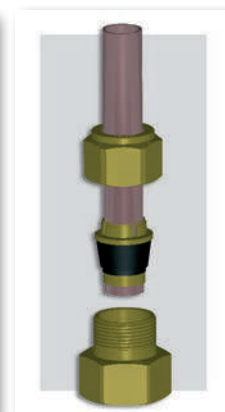
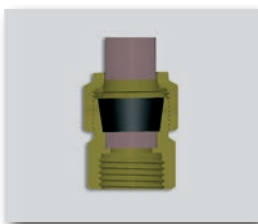

La gamma dei raccordi comprende: niplez maschio, niplez femmina, gomito maschio, gomito femmina e raccordo a muro completi di kit di tenuta a seconda delle diverse misure di tubo.

Ricordiamo che per installare questa tipologia di raccordi si devono seguire le indicazioni riportate nella norma UNI 7129 e UNI 7131

Niplex maschio completo di kit di tenuta per tubo rame adatto per il trasporto di gas combustibile e idrocarburi fluidi.

- Conforme alle norme UNI EN 1254-2, UNI EN 1254-4 e UNI EN 682

ART. 5860

Codice	mis	Ø tubo	€	conf pacco	
5860 3810	3/8"	10	6,08	25	250
5860 3812	3/8"	12	6,08	25	250
5860 3814	3/8"	14	6,08	25	250
5860 1210	1/2"	10	6,08	25	250



Codice	mis	Ø tubo	€	conf pacco	
5860 1212	1/2"	12	6,08	25	250
5860 1214	1/2"	14	6,08	25	250
5860 1215	1/2"	15	5,78	25	250
5860 1216	1/2"	16	5,78	25	250
5860 1218	1/2"	18	5,78	25	250
5860 3416	3/4"	16	6,56	25	250
5860 3418	3/4"	18	6,56	25	250
5860 3422	3/4"	22	9,26	25	250
5860 122	1"	22	11,25	25	250

Niplex femmina completo di kit di tenuta per tubo rame adatto per il trasporto di gas combustibile e idrocarburi fluidi.

- Conforme alle norme UNI EN 1254-2, UNI EN 1254-4 e UNI EN 682

ART. 5862

Codice	mis	Ø tubo	€	conf pacco	
5862 3810	3/8"	10	6,24	25	250
5862 3812	3/8"	12	6,24	25	250
5862 3814	3/8"	14	6,24	25	250
5862 1210	1/2"	10	6,24	25	250



Codice	mis	Ø tubo	€	conf pacco	
5862 1212	1/2"	12	6,24	25	250
5862 1214	1/2"	14	6,24	25	250
5862 1215	1/2"	15	5,75	25	250
5862 1216	1/2"	16	5,75	25	250
5862 1218	1/2"	18	5,75	25	250
5862 3416	3/4"	16	6,57	25	250
5862 3418	3/4"	18	6,57	25	250
5862 3422	3/4"	22	9,63	25	250
5862 122	1"	22	11,25	25	250

Gomito maschio completo di kit di tenuta per tubo rame adatto per il trasporto di gas combustibile e idrocarburi fluidi.

- Conforme alle norme UNI EN 1254-2, UNI EN 1254-4 e UNI EN 682

ART. 5864

Codice	mis	Ø tubo	€	conf pacco	
5864 1210	1/2"	10	7,99	25	250
5864 1212	1/2"	12	7,99	25	250
5864 1214	1/2"	14	7,99	25	250
5864 1215	1/2"	15	7,66	25	250



Codice	mis	Ø tubo	€	conf pacco	
5864 1216	1/2"	16	7,66	25	250
5864 1218	1/2"	18	7,66	25	250
5864 3416	3/4"	16	9,06	25	250
5864 3418	3/4"	18	9,06	25	250
5864 3422	3/4"	22	11,33	20	200
5864 122	1"	22	13,08	20	200

Gomito femmina completo di kit di tenuta per tubo rame adatto per il trasporto di gas combustibile e idrocarburi fluidi.

- Conforme alle norme UNI EN 1254-2, UNI EN 1254-4 e UNI EN 682

ART. 5866

Codice	mis	Ø tubo	€	conf pacco	
5866 1210	1/2"	10	7,61	25	250
5866 1212	1/2"	12	7,61	25	250
5866 1214	1/2"	14	7,61	25	250
5866 1215	1/2"	15	7,33	25	250



Codice	mis	Ø tubo	€	conf pacco	
5866 1216	1/2"	16	7,33	25	250
5866 1218	1/2"	18	7,33	25	250
5866 3416	3/4"	16	8,78	25	250
5866 3418	3/4"	18	8,78	25	250
5866 3422	3/4"	22	12,06	20	200
5866 122	1"	22	13,08	15	150

Raccordo a muro completo di kit di tenuta per tubo rame adatto per il trasporto di gas combustibile e idrocarburi fluidi.

- Conforme alle norme UNI EN 1254-2, UNI EN 1254-4 e UNI EN 682



ART. 5868

Codice	mis	Ø tubo	€	conf pacco	
5868 1210	1/2"	10	10,48	20	200
5868 1212	1/2"	12	10,48	20	200
5868 1214	1/2"	14	10,48	20	200
5868 1215	1/2"	15	10,16	20	200
5868 1216	1/2"	16	10,16	20	200
5868 1218	1/2"	18	10,16	20	200



Linea completa di raccordi a compressione meccanica "INTERCAMBIABILI" per riscaldamento e sanitario, disponibili in versione gialla o cromata.

E' disponibile una vasta gamma di adattatori per tubazioni in rame o acciaio dolce, tubazioni in plastica e tubazioni multistrato



Attacco
intercambiabile
FAR



Tubo rame e acciaio dolce
Ø 10 - 12 - 14mm



Tubo in rame e acciaio
Ø 15 - 16mm

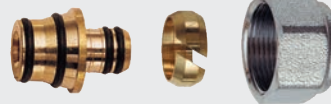

Tubi multistrato fino a
Ø esterno 20mm



Tubi in plastica fino a
Ø esterno 20mm

La gamma dei raccordi intercambiabili FAR comprende diverse figure ed è garantita fino ad una pressione di 10 bar e ad una temperatura di 95°C (salvo limitazioni dovute alle caratteristiche del tubo utilizzato).

I raccordi sono adatti per essere impiegati con acqua con e senza glicole.



La linea di raccordi per tubo multistrato è disponibile anche in versione completa di adattatore fino alla misura 32x3 come riportato nel presente capitolo da pagina 264 a pagina 271.

La raccorderia completa di kit di tenuta per tubo rame da Ø 18 - 20 - 22mm si trova nelle ultime pagine del presente capitolo.



Niplex maschio giallo.

- Corpo in ottone CW617N stampato
- Attacco intercambiabile per tubo rame, plastica e multistrato



ART. 5000



Codice	mis	€	conf pacco	
5000 38	3/8"	2,31	50	500
5000 12	1/2"	2,31	50	500
5000 34	3/4"	3,09	25	250
5000 1	1"	5,23	25	250

Niplex maschio cromato.

- Corpo in ottone CW617N stampato
- Attacco intercambiabile per tubo rame, plastica e multistrato



ART. 5010



Codice	mis	€	conf pacco	
5010 38	3/8"	2,49	50	500
5010 12	1/2"	2,49	50	500
5010 34	3/4"	3,31	25	250
5010 1	1"	5,57	25	250

Niplex femmina giallo.

- Corpo in ottone CW617N stampato
- Attacco intercambiabile per tubo rame, plastica e multistrato



ART. 5050



Codice	mis	€	conf pacco	
5050 38	3/8"	2,34	50	500
5050 12	1/2"	2,34	50	500
5050 34	3/4"	3,10	25	250
5050 1	1"	5,18	25	250

Niplex femmina cromato.

- Corpo in ottone CW617N stampato
- Attacco intercambiabile per tubo rame, plastica e multistrato



ART. 5060



Codice	mis	€	conf pacco	
5060 38	3/8"	2,55	50	500
5060 12	1/2"	2,55	50	500
5060 34	3/4"	3,31	25	250
5060 1	1"	5,57	25	250

Niplex doppio monocono giallo.

- Corpo in ottone CW617N stampato
- Attacco intercambiabile per tubo rame, plastica e multistrato



ART. 5100



Codice	mis	€	conf pacco	
5100 12	24x19	2,78	25	250

Niplex doppio monocono cromato.

- Corpo in ottone CW617N stampato
- Attacco intercambiabile per tubo rame, plastica e multistrato



ART. 5110



Codice	mis	€	conf pacco	
5110 12	24x19	2,95	25	250

Gomito maschio giallo.

- Corpo in ottone CW617N stampato
- Attacco intercambiabile per tubo rame, plastica e multistrato

ART. 5250

Codice	mis	€	conf pacco	
5250 12	1/2"	4,19	25	250
5250 34	3/4"	5,57	25	250
5250 1	1"	7,14	15	150

Gomito maschio cromato.

- Corpo in ottone CW617N stampato
- Attacco intercambiabile per tubo rame, plastica e multistrato

ART. 5260

Codice	mis	€	conf pacco	
5260 12	1/2"	4,44	25	250
5260 34	3/4"	6,06	25	250
5260 1	1"	7,91	15	150

Gomito femmina giallo.

- Corpo in ottone CW617N stampato
- Attacco intercambiabile per tubo rame, plastica e multistrato

ART. 5300

Codice	mis	€	conf pacco	
5300 12	1/2"	4,00	25	250
5300 34	3/4"	5,42	25	250
5300 1	1"	8,00	15	150

Gomito femmina cromato.

- Corpo in ottone CW617N stampato
- Attacco intercambiabile per tubo rame, plastica e multistrato

ART. 5310

Codice	mis	€	conf pacco	
5310 12	1/2"	4,27	25	250
5310 34	3/4"	6,06	25	250
5310 1	1"	8,77	15	150

Gomito doppio monocono giallo.

- Corpo in ottone CW617N stampato
- Attacco intercambiabile per tubo rame, plastica e multistrato

ART. 5350

Codice	mis	€	conf pacco	
5350 12	24x19	3,77	25	250

Gomito doppio monocono cromato.

- Corpo in ottone CW617N stampato
- Attacco intercambiabile per tubo rame, plastica e multistrato

ART. 5360

Codice	mis	€	conf pacco	
5360 12	24x19	4,03	25	250

10 RACCORDI A T CON ATTACCHI INTERCAMBIABILI

Raccordo a "T" con 3 monoconi giallo.

- Corpo in ottone CW617N stampato
- Attacco intercambiabile per tubo rame, plastica e multistrato



ART. 5400

Codice	mis	€	conf pacco	
5400 12	24x19	5,04	20	200

Raccordo a "T" con 3 monoconi cromato.

- Corpo in ottone CW617N stampato
- Attacco intercambiabile per tubo rame, plastica e multistrato



ART. 5410

Codice	mis	€	conf pacco	
5410 12	24x19	5,36	20	200

Raccordo a "T" femmina con 2 monoconi giallo.

- Corpo in ottone CW617N stampato
- Attacco intercambiabile per tubo rame, plastica e multistrato



ART. 5450

Codice	mis	€	conf pacco	
5450 12	1/2"	4,87	20	200
5450 34	3/4"	6,80	20	200

Raccordo a "T" femmina con 2 monoconi cromato.

- Corpo in ottone CW617N stampato
- Attacco intercambiabile per tubo rame, plastica e multistrato



ART. 5460

Codice	mis	€	conf pacco	
5460 12	1/2"	5,23	20	200
5460 34	3/4"	7,58	20	200

Raccordo a "T" maschio con 2 monoconi giallo.

- Corpo in ottone CW617N stampato
- Attacco intercambiabile per tubo rame, plastica e multistrato



ART. 5500

Codice	mis	€	conf pacco	
5500 12	1/2"	4,80	20	200

Raccordo a "T" maschio con 2 monoconi cromato.

- Corpo in ottone CW617N stampato
- Attacco intercambiabile per tubo rame, plastica e multistrato



ART. 5510

Codice	mis	€	conf pacco	
5510 12	1/2"	4,92	20	200

Raccordo a "T" giallo.

- Corpo in ottone CW617N stampato
- Attacchi maschio 1/2"-3/4"-1"

ART. 5505

Codice	mis	€	conf pacco	
5505 12	1/2"	4,63	20	-
5505 34	3/4"	6,29	10	-
5505 1	1"	9,12	5	-

Raccordo a "T" cromato.

- Corpo in ottone CW617N stampato
- Attacchi maschio 1/2"-3/4"-1"

ART. 5515

Codice	mis	€	conf pacco	
5515 12	1/2"	4,79	20	-
5515 34	3/4"	7,03	10	-
5515 1	1"	9,77	5	-

Raccordo a "T" giallo.

- Corpo in ottone CW617N stampato
- Attacchi 3/4" maschio x 3/4" femmina x 1/2" maschio

ART. 5506

Codice	mis	€	conf pacco	
5506 34	3/4"	5,43	25	-

Raccordo a "T" cromato.

- Corpo in ottone CW617N stampato
- Attacchi 3/4" maschio x 3/4" femmina x 1/2" maschio

ART. 5516

Codice	mis	€	conf pacco	
5516 34	3/4"	5,72	25	-

Raccordo a muro femmina giallo.

- Corpo in ottone CW617N stampato
- Attacco intercambiabile per tubo rame, plastica e multistrato

ART. 5550

Codice	mis	€	conf pacco	
5550 12	1/2"	5,31	20	200
5550 34	3/4"	6,52	20	200

Raccordo a muro femmina cromato.

- Corpo in ottone CW617N stampato
- Attacco intercambiabile per tubo rame, plastica e multistrato

ART. 5555

Codice	mis	€	conf pacco	
5555 12	1/2"	5,82	20	200
5555 34	3/4"	7,02	20	200

Raccordo a muro maschio giallo.

- Corpo in ottone CW617N stampato
- Attacco intercambiabile per tubo rame, plastica e multistrato

ART. 5552

Codice	mis	€	conf pacco	
5552 34	3/4"	5,39	20	200

Raccordo a muro maschio cromato.

- Corpo in ottone CW617N stampato
- Attacco intercambiabile per tubo rame, plastica e multistrato

ART. 5557

Codice	mis	€	conf pacco	
5557 34	3/4"	5,90	20	200

Raccordo passante diritto orientabile cromato.

- Corpo in ottone CW617N stampato
- Attacco intercambiabile per tubo rame, plastica e multistrato



ART. 5650



Codice	mis	€	conf pacco	
5650 12	1/2"	8,59	10	100

Raccordo a "L" orientabile cromato.

- Corpo in ottone CW617N stampato
- Attacco intercambiabile per tubo rame, plastica e multistrato



ART. 5700



Codice	mis	€	conf pacco	
5700 12	1/2"	7,34	10	100

Raccordo terminale cromato.

- Corpo in ottone CW617N stampato
- Attacco intercambiabile per tubo rame, plastica e multistrato



ART. 5750



Codice	mis	€	conf pacco	
5750 12	1/2"	6,59	20	200

Raccordo curvo giallo per impianti sanitari.

- Corpo in ottone CW617N stampato
- Attacco intercambiabile per tubo rame, plastica e multistrato
- Fori per fissaggio su Art. 9001



ART. 5600



Codice	mis	€	conf pacco	
5600 12	1/2"	5,10	25	250

Scatola terminale in plastica per impianti sanitari con tubo in plastica.

- Completa di viti per fissaggio Art. 5600



ART. 9001

Codice	€	conf pacco	
9001	2,61	10	-

Raccordo curvo cromato per impianti sanitari.

- Corpo in ottone CW617N stampato
- Attacco intercambiabile per tubo rame, plastica e multistrato
- Fori per fissaggio su Art. 9001



ART. 5610



Codice	mis	€	conf pacco	
5610 12	1/2"	5,43	25	250

Tappo maschio in plastica per prova idraulica con tenuta O-Ring.



ART. 9002

Codice	mis	€	conf pacco	
9002	1/2"	0,98	120	2400

Staffa di fissaggio in plastica per Art. 9001.

- Interasse fori: 155mm



ART. 9003

Codice	mis	€	conf pacco	
9003	int. 155	1,10	60	1200

Chiave in plastica per montaggio e messa a livelli degli attacchi.



ART. 9004

Codice	mis	€	conf pacco	
9004	1/2"	1,42	20	400

Niplex maschio giallo tipo ridotto.

- Corpo in ottone
- Completo di kit per tubo rame

ART. 5065

Codice	mis	tenuta	€	conf
5065 38G08	3/8"x 8	Gomma	3,12	50
5065 38G10	3/8"x10	Gomma	3,12	50
5065 38G12	3/8"x12	Gomma	3,12	50

Niplex maschio cromato tipo ridotto.

- Corpo in ottone
- Completo di kit per tubo rame

ART. 5070

Codice	mis	tenuta	€	conf
5070 38G08	3/8"x 8	Gomma	3,45	50
5070 38G10	3/8"x10	Gomma	3,45	50
5070 38G12	3/8"x12	Gomma	3,45	50

Niplex femmina giallo tipo ridotto.

- Corpo in ottone
- Completo di kit per tubo rame

ART. 5075

Codice	mis	tenuta	€	conf
5075 38G08	3/8"x 8	Gomma	3,06	50
5075 38G10	3/8"x10	Gomma	3,06	50
5075 38G12	3/8"x12	Gomma	3,06	50

Niplex femmina cromato tipo ridotto.

- Corpo in ottone
- Completo di kit per tubo rame

ART. 5080

Codice	mis	tenuta	€	conf
5080 38G08	3/8"x 8	Gomma	3,38	50
5080 38G10	3/8"x10	Gomma	3,38	50
5080 38G12	3/8"x12	Gomma	3,38	50

Niplex doppio giallo tipo ridotto.

- Corpo in ottone
- Completo di kit per tubo rame

ART. 5085

Codice	mis	tenuta	€	conf
5085 38G08	3/8"x 8	Gomma	4,80	50
5085 38G10	3/8"x10	Gomma	4,80	50
5085 38G12	3/8"x12	Gomma	4,80	50

Niplex doppio cromato tipo ridotto.

- Corpo in ottone
- Completo di kit per tubo rame

ART. 5090

Codice	mis	tenuta	€	conf
5090 38G08	3/8"x 8	Gomma	5,27	50
5090 38G10	3/8"x10	Gomma	5,27	50
5090 38G12	3/8"x12	Gomma	5,27	50

Kit per tubi di materiale plastico adattabile a tutti i nostri articoli con attacco intercambiabile 24x19.

- adattatore per tubo plastica
- anello stringitubo in ottone
- calotta gialla filetto 24x19



ART. 6051

Codice	tubo	Ø esterno per spessore	€	conf pacco	
6051 95147	plastica	10,5x1,25	3,70	50	250
6051 48186	plastica	12x2,15	3,70	50	250
6051 4847	plastica	12x2	3,70	50	250
6051 48184	plastica	12x1,5	3,70	50	250
6051 481005	plastica	12x1,35	3,70	50	250
6051 9761005	plastica	12,7x1,7	3,70	50	250
6051 976186	plastica	12,7x2,4	3,70	50	250
6051 6563	plastica	14x1,5	3,70	50	250
6051 6545	plastica	14x2	3,70	50	250
6051 4645	plastica	15x2,5	3,70	50	250
6051 4663	plastica	15x2	3,70	50	250
6051 46173	plastica	15x1,7	3,70	50	250
6051 4661	plastica	15x1,5	3,70	50	250
6051 5863	plastica	16x2,5	3,70	50	250
6051 58173	plastica	16x2,2	3,70	50	250
6051 5861	plastica	16x2	3,70	50	250
6051 58262	plastica	16x1,8	3,70	50	250
6051 5864	plastica	16x1,5	3,70	50	250
6051 58180	plastica	16x2,7	3,70	50	250
6051 15061	plastica	16,8x2,4	3,70	50	250
6051 150829	plastica	17x2,25	3,70	50	250
6051 15043	plastica	17x2	3,70	50	250
6051 6043	plastica	17,8x2,4	3,70	50	250
6051 60180	plastica	17,8x3,6	3,70	50	250
6051 4443	plastica	18x2,5	3,70	50	250
6051 44221	plastica	18x2,2	3,70	50	250
6051 4468	plastica	18x2	3,70	50	250
6051 8043	plastica	20x3,5	3,70	50	250
6051 8068	plastica	20x3	3,70	50	250
6051 80185	plastica	20x2,8	3,70	50	250
6051 80222	plastica	20x2,3	3,70	50	250
6051 8069	plastica	20x2,15	3,70	50	250
6051 80214	plastica	20x2	3,70	50	250
6051 80261	plastica	20x1,9	3,70	50	250

Kit per tubi MULTISTRATO adattabile a tutti i nostri articoli con attacco intercambiabile 24x19.

- adattatore per tubo multistrato
- anello stringitubo in ottone
- calotta gialla filetto 24x19



ART. 6054

Codice	tubo	Ø esterno per spessore	€	conf pacco	
6054 902901	multistrato	11,6x1,5	3,97	50	250
6054 48901	multistrato	12x1,8	3,97	50	250
6054 65193	multistrato	14x2	3,97	50	250
6054 46193	multistrato	15x2,5	3,97	50	250
6054 58190	multistrato	16x2	3,97	50	250
6054 58200	multistrato	16x2,25	3,97	50	250
6054 58278	multistrato	16,2x2,6	3,97	50	250
6054 150200	multistrato	16,8x2,5	3,97	50	250
6054 150810	multistrato	17x2	3,97	50	250
6054 44191	multistrato	18x2	3,97	50	250
6054 80204	multistrato	20x2	3,97	50	250
6054 80192	multistrato	20x2,25	3,97	50	250
6054 80201	multistrato	20x2,5	3,97	50	250
6054 80191	multistrato	20x2,9	3,97	50	250

KIT di tenuta in gomma a compressione per tubo rame.

- ranella guidatubo in ottone
- monocono in gomma
- anello stringitubo in ottone
- calotta gialla filetto 24x19



ART. 8426

Codice	tubo	mis	€	conf pacco	
8426 10	rame	Ø 10	2,09	100	500
8426 12	rame	Ø 12	2,09	100	500
8426 14	rame	Ø 14	2,09	100	500

KIT di tenuta in gomma a compressione per tubo rame.

- monocono in gomma
- anello stringitubo in ottone
- calotta gialla filetto 24x19



ART. 8428

Codice	tubo	mis	€	conf pacco	
8428 15	rame	Ø 15	1,90	100	500
8428 16	rame	Ø 16	1,90	100	500

Kit per tubi di materiale plastico adattabile a tutti i nostri articoli con attacco intercambiabile 24x19.

- adattatore per tubo plastica
- anello stringitubo in ottone
- calotta cromata filetto 24x19

ART. 6052

Codice	tubo	Ø esterno per spessore	€	conf pacco	
6052 95147	plastica	10,5x1,25	3,80	50	250
6052 48186	plastica	12x2,15	3,80	50	250
6052 4847	plastica	12x2	3,80	50	250
6052 48184	plastica	12x1,5	3,80	50	250
6052 481005	plastica	12x1,35	3,80	50	250
6052 9761005	plastica	12,7x1,7	3,80	50	250
6052 976186	plastica	12,7x2,4	3,80	50	250
6052 6563	plastica	14x1,5	3,80	50	250
6052 6545	plastica	14x2	3,80	50	250
6052 4645	plastica	15x2,5	3,80	50	250
6052 4663	plastica	15x2	3,80	50	250
6052 46173	plastica	15x1,7	3,80	50	250
6052 4661	plastica	15x1,5	3,80	50	250
6052 5863	plastica	16x2,5	3,80	50	250
6052 58173	plastica	16x2,2	3,80	50	250
6052 5861	plastica	16x2	3,80	50	250
6052 58262	plastica	16x1,8	3,80	50	250
6052 5864	plastica	16x1,5	3,80	50	250
6052 58180	plastica	16x2,7	3,80	50	250
6052 15061	plastica	16,8x2,4	3,80	50	250
6052 150829	plastica	17x2,25	3,80	50	250
6052 15043	plastica	17x2	3,80	50	250
6052 6043	plastica	17,8x2,4	3,80	50	250
6052 60180	plastica	17,8x3,6	3,80	50	250
6052 4443	plastica	18x2,5	3,80	50	250
6052 44221	plastica	18x2,2	3,80	50	250
6052 4468	plastica	18x2	3,80	50	250
6052 8043	plastica	20x3,5	3,80	50	250
6052 8068	plastica	20x3	3,80	50	250
6052 80185	plastica	20x2,8	3,80	50	250
6052 80222	plastica	20x2,3	3,80	50	250
6052 8069	plastica	20x2,15	3,80	50	250
6052 80214	plastica	20x2	3,80	50	250
6052 80261	plastica	20x1,9	3,80	50	250

Kit per tubi MULTISTRATO adattabile a tutti i nostri articoli con attacco intercambiabile 24x19.

- adattatore per tubo multistrato
- anello stringitubo in ottone
- calotta cromata filetto 24x19

ART. 6055

Codice	tubo	Ø esterno per spessore	€	conf pacco	
6055 902901	multistrato	11,6x1,5	4,09	50	250
6055 481156	multistrato	12x1,6	4,09	50	250
6055 48901	multistrato	12x1,8	4,09	50	250
6055 65193	multistrato	14x2	4,09	50	250
6055 46193	multistrato	15x2,5	4,09	50	250
6055 58190	multistrato	16x2	4,09	50	250
6055 58200	multistrato	16x2,25	4,09	50	250
6055 58278	multistrato	16,2x2,6	4,09	50	250
6055 150200	multistrato	16,8x2,5	4,09	50	250
6055 150810	multistrato	17x2	4,09	50	250
6055 44191	multistrato	18x2	4,09	50	250
6055 80204	multistrato	20x2	4,09	50	250
6055 80192	multistrato	20x2,25	4,09	50	250
6055 80201	multistrato	20x2,5	4,09	50	250
6055 80191	multistrato	20x2,9	4,09	50	250

KIT di tenuta in gomma a compressione per tubo rame.

- ranella guidatubo in ottone
- monocono in gomma
- anello stringitubo in ottone
- calotta cromata filetto 24x19

ART. 8427

Codice	tubo	mis	€	conf pacco	
8427 10	rame	Ø 10	2,19	100	500
8427 12	rame	Ø 12	2,19	100	500
8427 14	rame	Ø 14	2,19	100	500

KIT di tenuta in gomma a compressione per tubo rame.

- monocono in gomma
- anello stringitubo in ottone
- calotta cromata filetto 24x19

ART. 8429

Codice	tubo	mis	€	conf pacco	
8429 15	rame	Ø 15	2,07	100	500
8429 16	rame	Ø 16	2,07	100	500

Niplex maschio giallo.

- Corpo in ottone CW617N stampato
- Completo di adattatore per tubo multistrato

ART. 5001

Codice	mis	Ø tubo	€	conf pacco	
5001 3865193	3/8"	14x2	5,91	25	250
5001 3858190	3/8"	16x2	5,91	25	250
5001 3858200	3/8"	16x2,25	5,91	25	250
5001 3844191	3/8"	18x2	5,98	25	250
5001 3880204	3/8"	20x2	6,19	25	250
5001 3880192	3/8"	20x2,25	6,19	25	250
5001 3880201	3/8"	20x2,5	6,19	25	250
5001 1265193	1/2"	14x2	5,91	25	250
5001 1258190	1/2"	16x2	5,91	25	250
5001 1258200	1/2"	16x2,25	5,91	25	250
5001 1244191	1/2"	18x2	5,98	25	250
5001 1280204	1/2"	20x2	6,19	25	250
5001 1280192	1/2"	20x2,25	6,19	25	250
5001 1280201	1/2"	20x2,5	6,19	25	250



Codice	mis	Ø tubo	€	conf pacco	
5001 3465193	3/4"	14x2	6,59	25	250
5001 3458190	3/4"	16x2	6,59	25	250
5001 3458200	3/4"	16x2,25	6,59	25	250
5001 3444191	3/4"	18x2	6,72	25	250
5001 3480204	3/4"	20x2	6,95	25	250
5001 3480192	3/4"	20x2,25	6,95	25	250
5001 3480201	3/4"	20x2,5	6,95	25	250
5001 34219218	3/4"	25x2,5	12,74	10	100
5001 34220218	3/4"	26x3	12,74	10	100
5001 165193	1"	14x2	8,95	25	250
5001 158190	1"	16x2	8,95	25	250
5001 158200	1"	16x2,25	8,95	25	250
5001 144191	1"	18x2	9,12	25	250
5001 180204	1"	20x2	9,31	25	250
5001 180192	1"	20x2,25	9,31	25	250
5001 180201	1"	20x2,5	9,31	25	250
5001 1219218	1"	25x2,5	12,74	10	100
5001 1220218	1"	26x3	12,74	10	100
5001 1276275	1"	32x3	23,78	10	100

Niplex femmina giallo.

- Corpo in ottone CW617N stampato
- Completo di adattatore per tubo multistrato

ART. 5051

Codice	mis	Ø tubo	€	conf pacco	
5051 3865193	3/8"	14x2	5,87	25	250
5051 3858190	3/8"	16x2	5,87	25	250
5051 3858200	3/8"	16x2,25	5,87	25	250
5051 3844191	3/8"	18x2	5,96	25	250
5051 3880204	3/8"	20x2	6,17	25	250
5051 3880192	3/8"	20x2,25	6,17	25	250
5051 3880201	3/8"	20x2,5	6,17	25	250
5051 1265193	1/2"	14x2	5,87	25	250
5051 1258190	1/2"	16x2	5,87	25	250
5051 1258200	1/2"	16x2,25	5,87	25	250
5051 1244191	1/2"	18x2	5,96	25	250
5051 1280204	1/2"	20x2	6,17	25	250
5051 1280192	1/2"	20x2,25	6,17	25	250
5051 1280201	1/2"	20x2,5	6,17	25	250



Codice	mis	Ø tubo	€	conf pacco	
5051 3465193	3/4"	14x2	6,67	25	250
5051 3458190	3/4"	16x2	6,67	25	250
5051 3458200	3/4"	16x2,25	6,67	25	250
5051 3444191	3/4"	18x2	6,80	25	250
5051 3480204	3/4"	20x2	7,00	25	250
5051 3480192	3/4"	20x2,25	7,00	25	250
5051 3480201	3/4"	20x2,5	7,00	25	250
5051 34219218	3/4"	25x2,5	12,74	10	100
5051 34220218	3/4"	26x3	12,74	10	100
5051 165193	1"	14x2	8,92	25	250
5051 158190	1"	16x2	8,92	25	250
5051 158200	1"	16x2,25	8,92	25	250
5051 144191	1"	18x2	9,06	25	250
5051 180204	1"	20x2	9,28	25	250
5051 180192	1"	20x2,25	9,28	25	250
5051 180201	1"	20x2,5	9,28	25	250
5051 1219218	1"	25x2,5	12,74	10	100
5051 1220218	1"	26x3	12,74	10	100
5051 1276275	1"	32x3	23,78	10	100

Niplex maschio cromato.

- Corpo in ottone CW617N stampato
- Completo di adattatore per tubo multistrato

ART. 5011

Codice	mis	Ø tubo	€	conf	pacco
5011 3865193	3/8"	14x2	6,19	25	250
5011 3858190	3/8"	16x2	6,19	25	250
5011 3858200	3/8"	16x2,25	6,19	25	250
5011 3844191	3/8"	18x2	6,34	25	250
5011 3880204	3/8"	20x2	6,55	25	250
5011 3880192	3/8"	20x2,25	6,55	25	250
5011 3880201	3/8"	20x2,5	6,55	25	250
5011 1265193	1/2"	14x2	6,19	25	250
5011 1258190	1/2"	16x2	6,19	25	250
5011 1258200	1/2"	16x2,25	6,19	25	250
5011 1244191	1/2"	18x2	6,34	25	250
5011 1280204	1/2"	20x2	6,55	25	250
5011 1280192	1/2"	20x2,25	6,55	25	250
5011 1280201	1/2"	20x2,5	6,55	25	250



Codice	mis	Ø tubo	€	conf	pacco
5011 3465193	3/4"	14x2	6,99	25	250
5011 3458190	3/4"	16x2	6,99	25	250
5011 3458200	3/4"	16x2,25	6,99	25	250
5011 3444191	3/4"	18x2	7,05	25	250
5011 3480204	3/4"	20x2	7,30	25	250
5011 3480192	3/4"	20x2,25	7,30	25	250
5011 3480201	3/4"	20x2,5	7,30	25	250
5011 34219218	3/4"	25x2,5	13,24	10	100
5011 34220218	3/4"	26x3	13,24	10	100
5011 165193	1"	14x2	9,49	25	250
5011 158190	1"	16x2	9,49	25	250
5011 158200	1"	16x2,25	9,49	25	250
5011 144191	1"	18x2	9,63	25	250
5011 180204	1"	20x2	9,88	25	250
5011 180192	1"	20x2,25	9,88	25	250
5011 180201	1"	20x2,5	9,88	25	250
5011 1219218	1"	25x2,5	13,24	10	100
5011 1220218	1"	26x3	13,24	10	100
5011 1276275	1"	32x3	24,34	10	100

Niplex femmina cromato.

- Corpo in ottone CW617N stampato
- Completo di adattatore per tubo multistrato

ART. 5061

Codice	mis	Ø tubo	€	conf	pacco
5061 3865193	3/8"	14x2	6,17	25	250
5061 3858190	3/8"	16x2	6,17	25	250
5061 3858200	3/8"	16x2,25	6,17	25	250
5061 3844191	3/8"	18x2	6,33	25	250
5061 3880204	3/8"	20x2	6,53	25	250
5061 3880192	3/8"	20x2,25	6,53	25	250
5061 3880201	3/8"	20x2,5	6,53	25	250
5061 1265193	1/2"	14x2	6,17	25	250
5061 1258190	1/2"	16x2	6,17	25	250
5061 1258200	1/2"	16x2,25	6,17	25	250
5061 1244191	1/2"	18x2	6,33	25	250
5061 1280204	1/2"	20x2	6,53	25	250
5061 1280192	1/2"	20x2,25	6,53	25	250
5061 1280201	1/2"	20x2,5	6,53	25	250



Codice	mis	Ø tubo	€	conf	pacco
5061 3465193	3/4"	14x2	7,05	25	250
5061 3458190	3/4"	16x2	7,05	25	250
5061 3458200	3/4"	16x2,25	7,05	25	250
5061 3444191	3/4"	18x2	7,21	25	250
5061 3480204	3/4"	20x2	7,38	25	250
5061 3480192	3/4"	20x2,25	7,38	25	250
5061 3480201	3/4"	20x2,5	7,38	25	250
5061 34219218	3/4"	25x2,5	13,24	10	100
5061 34220218	3/4"	26x3	13,24	10	100
5061 165193	1"	14x2	9,48	25	250
5061 158190	1"	16x2	9,48	25	250
5061 158200	1"	16x2,25	9,48	25	250
5061 144191	1"	18x2	9,57	25	250
5061 180204	1"	20x2	9,78	25	250
5061 180192	1"	20x2,25	9,78	25	250
5061 180201	1"	20x2,5	9,78	25	250
5061 1219218	1"	25x2,5	13,24	10	100
5061 1220218	1"	26x3	13,24	10	100
5061 1276275	1"	32x3	24,34	10	100

10 RACCORDI COMPLETI DI ADATTATORI PER TUBO MULTISTRATO

Niplex doppio giallo.

- Corpo in ottone CW617N stampato
- Completo di adattatori per tubo multistrato



ART. 5101

Codice	mis	Ø tubo	€	conf pacco	
5101 1265193	1/2"	14x2	9,98	25	250
5101 1258190	1/2"	16x2	9,98	25	250

Codice	mis	Ø tubo	€	conf pacco	
5101 1258200	1/2"	16x2,25	9,98	25	250
5101 1244191	1/2"	18x2	10,23	25	250
5101 1280204	1/2"	20x2	10,64	25	250
5101 1280192	1/2"	20x2,25	10,64	25	250
5101 1280201	1/2"	20x2,5	10,64	25	250
5101 1219218	1"	25x2,5	20,98	10	100
5101 1220218	1"	26x3	20,98	10	100

Niplex doppio cromato.

- Corpo in ottone CW617N stampato
- Completo di adattatori per tubo multistrato



ART. 5111

Codice	mis	Ø tubo	€	conf pacco	
5111 1265193	1/2"	14x2	10,46	25	250
5111 1258190	1/2"	16x2	10,46	25	250

Codice	mis	Ø tubo	€	conf pacco	
5111 1258200	1/2"	16x2,25	10,46	25	250
5111 1244191	1/2"	18x2	10,69	25	250
5111 1280204	1/2"	20x2	11,11	25	250
5111 1280192	1/2"	20x2,25	11,11	25	250
5111 1280201	1/2"	20x2,5	11,11	25	250
5111 1219218	1"	25x2,5	21,73	10	100
5111 1220218	1"	26x3	21,73	10	100

Gomito doppio giallo.

- Corpo in ottone CW617N stampato
- Completo di adattatori per tubo multistrato



ART. 5351

Codice	mis	Ø tubo	€	conf pacco	
5351 1265193	1/2"	14x2	10,82	20	200
5351 1258190	1/2"	16x2	10,82	20	200

Codice	mis	Ø tubo	€	conf pacco	
5351 1258200	1/2"	16x2,25	10,82	20	200
5351 1244191	1/2"	18x2	11,09	20	200
5351 1280204	1/2"	20x2	11,47	20	200
5351 1280192	1/2"	20x2,25	11,47	20	200
5351 1280201	1/2"	20x2,5	11,47	20	200
5351 1219218	1"	25x2,5	23,38	10	100
5351 1220218	1"	26x3	23,38	10	100
5351 1276275	1"	32x3	50,26	10	100

Gomito doppio cromato.

- Corpo in ottone CW617N stampato
- Completo di adattatori per tubo multistrato



ART. 5361

Codice	mis	Ø tubo	€	conf pacco	
5361 1265193	1/2"	14x2	11,47	20	200
5361 1258190	1/2"	16x2	11,47	20	200

Codice	mis	Ø tubo	€	conf pacco	
5361 1258200	1/2"	16x2,25	11,47	20	200
5361 1244191	1/2"	18x2	11,69	20	200
5361 1280204	1/2"	20x2	12,11	20	200
5361 1280192	1/2"	20x2,25	12,11	20	200
5361 1280201	1/2"	20x2,5	12,11	20	200
5361 1219218	1"	25x2,5	24,11	10	100
5361 1220218	1"	26x3	24,11	10	100
5361 1276275	1"	32x3	51,95	10	100

Gomito maschio giallo.

- Corpo in ottone CW617N stampato
- Completo di adattatore per tubo multistrato

ART. 5251

Codice	mis	Ø tubo	€	conf pacco	
5251 1265193	1/2"	14x2	7,51	25	250
5251 1258190	1/2"	16x2	7,51	25	250
5251 1258200	1/2"	16x2,25	7,51	25	250
5251 1244191	1/2"	18x2	7,63	25	250
5251 1280204	1/2"	20x2	7,83	25	250
5251 1280192	1/2"	20x2,25	7,83	25	250
5251 1280201	1/2"	20x2,5	7,83	25	250
5251 3465193	3/4"	14x2	8,95	25	250
5251 3458190	3/4"	16x2	8,95	25	250
5251 3458200	3/4"	16x2,25	8,95	25	250
5251 3444191	3/4"	18x2	9,12	25	250
5251 3480204	3/4"	20x2	9,33	25	250
5251 3480192	3/4"	20x2,25	9,33	25	250
5251 3480201	3/4"	20x2,5	9,33	25	250
5251 34219218	3/4"	25x2,5	13,07	10	100
5251 34220218	3/4"	26x3	13,07	10	100
5251 1219218	1"	25x2,5	15,13	10	100
5251 1220218	1"	26x3	15,13	10	100
5251 1276275	1"	32x3	31,64	10	100

Gomito maschio cromato.

- Corpo in ottone CW617N stampato
- Completo di adattatore per tubo multistrato

ART. 5261

Codice	mis	Ø tubo	€	conf pacco	
5261 1265193	1/2"	14x2	8,00	25	250
5261 1258190	1/2"	16x2	8,00	25	250
5261 1258200	1/2"	16x2,25	8,00	25	250
5261 1244191	1/2"	18x2	8,14	25	250
5261 1280204	1/2"	20x2	8,32	25	250
5261 1280192	1/2"	20x2,25	8,32	25	250
5261 1280201	1/2"	20x2,5	8,32	25	250
5261 3465193	3/4"	14x2	9,69	25	250
5261 3458190	3/4"	16x2	9,69	25	250
5261 3458200	3/4"	16x2,25	9,69	25	250
5261 3444191	3/4"	18x2	9,78	25	250
5261 3480204	3/4"	20x2	10,11	25	250
5261 3480192	3/4"	20x2,25	10,11	25	250
5261 3480201	3/4"	20x2,5	10,11	25	250
5261 34219218	3/4"	25x2,5	13,60	10	100
5261 34220218	3/4"	26x3	13,60	10	100
5261 1219218	1"	25x2,5	15,70	10	100
5261 1220218	1"	26x3	15,70	10	100
5261 1276275	1"	32x3	32,95	10	100

Gomito femmina giallo.

- Corpo in ottone CW617N stampato
- Completo di adattatore per tubo multistrato



ART. 5301

Codice	mis	Ø tubo	€	conf	pacco
5301 1265193	1/2"	14x2	7,45	25	250
5301 1258190	1/2"	16x2	7,45	25	250
5301 1258200	1/2"	16x2,25	7,45	25	250
5301 1244191	1/2"	18x2	7,58	25	250
5301 1280204	1/2"	20x2	7,81	25	250
5301 1280192	1/2"	20x2,25	7,81	25	250
5301 1280201	1/2"	20x2,5	7,81	25	250
5301 3465193	3/4"	14x2	9,26	25	250
5301 3458190	3/4"	16x2	9,26	25	250
5301 3458200	3/4"	16x2,25	9,26	25	250
5301 3444191	3/4"	18x2	9,36	25	250
5301 3480204	3/4"	20x2	9,68	25	250
5301 3480192	3/4"	20x2,25	9,68	25	250
5301 3480201	3/4"	20x2,5	9,68	25	250
5301 34219218	3/4"	25x2,5	15,13	10	100
5301 34220218	3/4"	26x3	15,13	10	100
5301 34276275	3/4"	32x3	27,40	10	100
5301 1219218	1"	25x2,5	15,13	10	100
5301 1220218	1"	26x3	15,13	10	100
5301 1276275	1"	32x3	30,69	10	100

Gomito femmina cromato.

- Corpo in ottone CW617N stampato
- Completo di adattatore per tubo multistrato



ART. 5311

Codice	mis	Ø tubo	€	conf	pacco
5311 1265193	1/2"	14x2	7,99	25	250
5311 1258190	1/2"	16x2	7,99	25	250
5311 1258200	1/2"	16x2,25	7,99	25	250
5311 1244191	1/2"	18x2	8,09	25	250
5311 1280204	1/2"	20x2	8,29	25	250
5311 1280192	1/2"	20x2,25	8,29	25	250
5311 1280201	1/2"	20x2,5	8,29	25	250
5311 3465193	3/4"	14x2	9,98	25	250
5311 3458190	3/4"	16x2	9,98	25	250
5311 3458200	3/4"	16x2,25	9,98	25	250
5311 3444191	3/4"	18x2	10,13	25	250
5311 3480204	3/4"	20x2	10,38	25	250
5311 3480192	3/4"	20x2,25	10,38	25	250
5311 3480201	3/4"	20x2,5	10,38	25	250
5311 34219218	3/4"	25x2,5	15,70	10	100
5311 34220218	3/4"	26x3	15,70	10	100
5311 34276275	3/4"	32x3	28,55	10	100
5311 1219218	1"	25x2,5	15,70	10	100
5311 1220218	1"	26x3	15,70	10	100
5311 1276275	1"	32x3	31,99	10	100

Raccordo a "T" giallo con 3 attacchi.

- Corpo in ottone CW617N stampato
- Completo di adattatori per tubo multistrato

ART. 5401

Codice	mis	Ø tubo	€	conf pacco	
5401 1265193	1/2"	14x2	16,10	20	200
5401 1258190	1/2"	16x2	16,10	20	200
5401 1258200	1/2"	16x2,25	16,10	20	200
5401 1244191	1/2"	18x2	16,46	20	200
5401 1280204	1/2"	20x2	17,09	20	200
5401 1280192	1/2"	20x2,25	17,09	20	200
5401 1280201	1/2"	20x2,5	17,09	20	200
5401 1219218	1"	25x2,5	33,78	5	50
5401 1220218	1"	26x3	33,78	5	50
5401 1276275	1"	32x3	73,84	5	50

Raccordo a "T" cromato con 3 attacchi.

- Corpo in ottone CW617N stampato
- Completo di adattatori per tubo multistrato

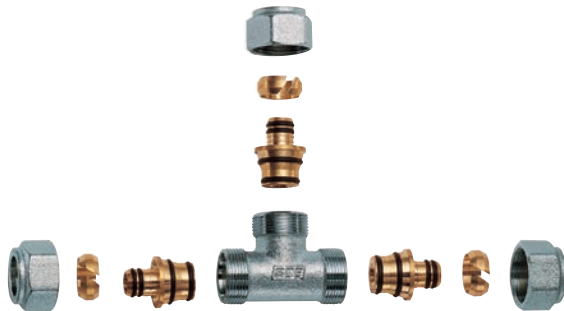
ART. 5411

Codice	mis	Ø tubo	€	conf pacco	
5411 1265193	1/2"	14x2	16,93	20	200
5411 1258190	1/2"	16x2	16,93	20	200
5411 1258200	1/2"	16x2,25	16,93	20	200
5411 1244191	1/2"	18x2	17,27	20	200
5411 1280204	1/2"	20x2	17,89	20	200
5411 1280192	1/2"	20x2,25	17,89	20	200
5411 1280201	1/2"	20x2,5	17,89	20	200
5411 1219218	1"	25x2,5	34,86	5	50
5411 1220218	1"	26x3	34,86	5	50
5411 1276275	1"	32x3	76,19	5	50

Raccordo a muro femmina giallo.

- Corpo in ottone CW617N stampato
- Completo di adattatore per tubo multistrato

ART. 5551

Codice	mis	Ø tubo	€	conf pacco	
5551 1265193	1/2"	14x2	9,14	20	200
5551 1258190	1/2"	16x2	9,14	20	200
5551 1258200	1/2"	16x2,25	9,14	20	200
5551 1244191	1/2"	18x2	9,26	20	200
5551 1280204	1/2"	20x2	9,49	20	200
5551 1280192	1/2"	20x2,25	9,49	20	200
5551 1280201	1/2"	20x2,5	9,49	20	200

Raccordo a muro femmina cromato.

- Corpo in ottone CW617N stampato
- Completo di adattatore per tubo multistrato

ART. 5556

Codice	mis	Ø tubo	€	conf pacco	
5556 1265193	1/2"	14x2	9,77	20	200
5556 1258190	1/2"	16x2	9,77	20	200
5556 1258200	1/2"	16x2,25	9,77	20	200
5556 1244191	1/2"	18x2	9,93	20	200
5556 1280204	1/2"	20x2	10,12	20	200
5556 1280192	1/2"	20x2,25	10,12	20	200
5556 1280201	1/2"	20x2,5	10,12	20	200

Raccordo a "T" femmina giallo con 2 attacchi.

- Corpo in ottone CW617N stampato
- Completo di adattatori per tubo multistrato



ART. 5451

Codice	mis	Ø tubo	€	conf	pacco
5451 1265193	1/2"	14x2	12,18	20	200
5451 1258190	1/2"	16x2	12,18	20	200
5451 1258200	1/2"	16x2,25	12,18	20	200
5451 1244191	1/2"	18x2	12,40	20	200
5451 1280204	1/2"	20x2	12,85	20	200
5451 1280192	1/2"	20x2,25	12,85	20	200
5451 1280201	1/2"	20x2,5	12,85	20	200
5451 3465193	3/4"	14x2	14,38	10	100
5451 3458190	3/4"	16x2	14,38	10	100
5451 3458200	3/4"	16x2,25	14,38	10	100
5451 3444191	3/4"	18x2	14,62	10	100
5451 3480204	3/4"	20x2	15,08	10	100
5451 3480192	3/4"	20x2,25	15,08	10	100
5451 3480201	3/4"	20x2,5	15,08	10	100
5451 34219218	3/4"	25x2,5	25,52	5	50
5451 34220218	3/4"	26x3	25,52	5	50
5451 34276275	3/4"	32x3	47,76	5	50
5451 1219218	1"	25x2,5	25,52	5	50
5451 1220218	1"	26x3	25,52	5	50
5451 1276275	1"	32x3	54,30	5	50

Raccordo a "T" femmina cromato con 2 attacchi.

- Corpo in ottone CW617N stampato
- Completo di adattatori per tubo multistrato



ART. 5461

Codice	mis	Ø tubo	€	conf	pacco
5461 1265193	1/2"	14x2	12,85	20	200
5461 1258190	1/2"	16x2	12,85	20	200
5461 1258200	1/2"	16x2,25	12,85	20	200
5461 1244191	1/2"	18x2	13,07	20	200
5461 1280204	1/2"	20x2	13,49	20	200
5461 1280192	1/2"	20x2,25	13,49	20	200
5461 1280201	1/2"	20x2,5	13,49	20	200
5461 3465193	3/4"	14x2	15,42	10	100
5461 3458190	3/4"	16x2	15,42	10	100
5461 3458200	3/4"	16x2,25	15,42	10	100
5461 3444191	3/4"	18x2	15,66	10	100
5461 3480204	3/4"	20x2	16,10	10	100
5461 3480192	3/4"	20x2,25	16,10	10	100
5461 3480201	3/4"	20x2,5	16,10	10	100
5461 34219218	3/4"	25x2,5	26,58	5	50
5461 34220218	3/4"	26x3	26,58	5	50
5461 34276275	3/4"	32x3	49,40	5	50
5461 1219218	1"	25x2,5	26,58	5	50
5461 1220218	1"	26x3	26,58	5	50
5461 1276275	1"	32x3	56,23	5	50

Raccordo a "T" maschio giallo con 2 attacchi.

- Corpo in ottone CW617N stampato
- Completo di adattatori per tubo multistrato

ART. 5501

Codice	mis	Ø tubo	€	conf pacco	
5501 1265193	1/2"	14x2	12,11	20	200
5501 1258190	1/2"	16x2	12,11	20	200
5501 1258200	1/2"	16x2,25	12,11	20	200
5501 1244191	1/2"	18x2	12,33	20	200
5501 1280204	1/2"	20x2	12,75	20	200
5501 1280192	1/2"	20x2,25	12,75	20	200
5501 1280201	1/2"	20x2,5	12,75	20	200

Raccordo a "T" maschio cromato con 2 attacchi.

- Corpo in ottone CW617N stampato
- Completo di adattatori per tubo multistrato

ART. 5511

Codice	mis	Ø tubo	€	conf pacco	
5511 1265193	1/2"	14x2	12,75	20	200
5511 1258190	1/2"	16x2	12,75	20	200
5511 1258200	1/2"	16x2,25	12,75	20	200
5511 1244191	1/2"	18x2	13,00	20	200
5511 1280204	1/2"	20x2	13,43	20	200
5511 1280192	1/2"	20x2,25	13,43	20	200
5511 1280201	1/2"	20x2,5	13,43	20	200

Raccordo curvo giallo per impianti sanitari.

- Fori per fissaggio su Art. 9001
- Corpo in ottone CW617N stampato
- Completo di adattatori per tubo multistrato

ART. 5601

Codice	mis	Ø tubo	€	conf pacco	
5601 1265193	1/2"	14x2	8,69	20	200
5601 1258190	1/2"	16x2	8,69	20	200
5601 1258200	1/2"	16x2,25	8,69	20	200
5601 1244191	1/2"	18x2	8,83	20	200
5601 1280204	1/2"	20x2	9,05	20	200
5601 1280192	1/2"	20x2,25	9,05	20	200
5601 1280201	1/2"	20x2,5	9,05	20	200

10 RACCORDO ALLUNGABILE CON ATTACCHI INTERCAMBIABILI

SIMPLYFAR - Raccordo allungabile cromato adatto come giunto di riparazione

- Corpo in ottone CW614N
- Attacchi intercambiabili per tubi rame, plastica e multistrato
- Doppio o-ring di tenuta in EPDM
- Adatto all'installazione sottotraccia

SIMPLYFAR



ART. 8880



Codice	estensione	mis	€	conf	pacco
8880 30	72-101 mm	24x19	17,26	5	-

Il raccordo allungabile con attacchi intercambiabili FAR può essere utilizzato come giunto di riparazione nel caso di perdite o tubi danneggiati, e all'occorrenza come prolunga con un'estensione massima di 101mm.



INSTALLAZIONE

<p>1 Individuare la rottura sul tubo</p>	<p>2 Tagliare lo spezzone di tubo danneggiato prendendo come misura di riferimento le seguenti dimensioni.</p> <div style="display: flex; justify-content: space-around; align-items: center;"> <div style="text-align: center;"> <p>TUBO PLASTICA E MULTISTRATO 96mm</p> </div> <div style="text-align: center;"> <p>TUBO RAME 72mm</p> </div> </div>
<p>3 Inserire gli adattatori e posizionare il raccordo</p>	<p>4 Allungare il raccordo fino all'inserimento completo ed eseguire l'allacciamento alla tubazione</p>

- Gomito giallo con attacchi femmina.
- Corpo in ottone CW617N stampato
 - Filettatura BSP



ART. 5255

Codice	mis	€	conf pacco	
5255 12	1/2"	3,28	-	-
5255 34	3/4"	4,60	-	-
5255 1	1"	8,39	-	-
5255 114	1"1/4	13,24	-	-
5255 112	1"1/2	19,56	-	-
5255 2	2"	31,64	-	-

- Raccordo a "T" giallo con attacchi femmina.
- Corpo in ottone CW617N stampato
 - Filettatura BSP



ART. 5405

Codice	mis	€	conf pacco	
5405 12	1/2"	4,10	-	-
5405 34	3/4"	5,67	-	-
5405 1	1"	10,68	-	-
5405 114	1"1/4	16,15	-	-
5405 112	1"1/2	25,11	-	-
5405 2	2"	36,56	-	-

Codice	Descrizione	mis	tenuta	€	conf
5000 38G18	NIPLEX MASCHIO GIALLO	3/8"x18	Gomma	4,27	50
5000 12G18	NIPLEX MASCHIO GIALLO	1/2"x18	Gomma	4,04	50
5000 34G18	NIPLEX MASCHIO GIALLO	3/4"x18	Gomma	4,79	25
5000 34G20	NIPLEX MASCHIO GIALLO	3/4"x20	Gomma	6,53	25
5000 34G22	NIPLEX MASCHIO GIALLO	3/4"x22	Gomma	6,53	25
5000 1G18	NIPLEX MASCHIO GIALLO	1"x18	Gomma	7,33	25
5000 1G20	NIPLEX MASCHIO GIALLO	1"x20	Gomma	8,64	25
5000 1G22	NIPLEX MASCHIO GIALLO	1"x22	Gomma	8,64	25
5010 38G18	NIPLEX MASCHIO CROMATO	3/8"x18	Gomma	4,60	50
5010 12G18	NIPLEX MASCHIO CROMATO	1/2"x18	Gomma	4,39	50
5010 34G18	NIPLEX MASCHIO CROMATO	3/4"x18	Gomma	5,16	25
5010 34G20	NIPLEX MASCHIO CROMATO	3/4"x20	Gomma	6,93	25
5010 34G22	NIPLEX MASCHIO CROMATO	3/4"x22	Gomma	6,93	25
5010 1G18	NIPLEX MASCHIO CROMATO	1"x18	Gomma	7,90	25
5010 1G20	NIPLEX MASCHIO CROMATO	1"x20	Gomma	9,24	25
5010 1G22	NIPLEX MASCHIO CROMATO	1"x22	Gomma	9,24	25
5050 38G18	NIPLEX FEMMINA GIALLO	3/8"x18	Gomma	4,27	50
5050 12G18	NIPLEX FEMMINA GIALLO	1/2"x18	Gomma	4,04	50
5050 34G18	NIPLEX FEMMINA GIALLO	3/4"x18	Gomma	4,90	25
5050 34G20	NIPLEX FEMMINA GIALLO	3/4"x20	Gomma	6,34	25
5050 34G22	NIPLEX FEMMINA GIALLO	3/4"x22	Gomma	6,34	25
5050 1G18	NIPLEX FEMMINA GIALLO	1"x18	Gomma	7,33	25
5050 1G20	NIPLEX FEMMINA GIALLO	1"x20	Gomma	8,64	25
5050 1G22	NIPLEX FEMMINA GIALLO	1"x22	Gomma	8,64	25
5060 38G18	NIPLEX FEMMINA CROMATO	3/8"x18	Gomma	4,50	50
5060 12G18	NIPLEX FEMMINA CROMATO	1/2"x18	Gomma	4,38	50
5060 34G18	NIPLEX FEMMINA CROMATO	3/4"x18	Gomma	5,27	25
5060 34G20	NIPLEX FEMMINA CROMATO	3/4"x20	Gomma	6,73	25
5060 34G22	NIPLEX FEMMINA CROMATO	3/4"x22	Gomma	6,73	25
5060 1G18	NIPLEX FEMMINA CROMATO	1"x18	Gomma	7,84	25
5060 1G20	NIPLEX FEMMINA CROMATO	1"x20	Gomma	9,21	25
5060 1G22	NIPLEX FEMMINA CROMATO	1"x22	Gomma	9,21	25
5100 12G18	NIPLEX DOPPIO MONOCONO GIALLO	1/2"x18	Gomma	6,40	25
5100 34G20	NIPLEX DOPPIO MONOCONO GIALLO	3/4"x20	Gomma	9,63	15
5100 34G22	NIPLEX DOPPIO MONOCONO GIALLO	3/4"x22	Gomma	9,63	15
5110 12G18	NIPLEX DOPPIO MONOCONO CROMATO	1/2"x18	Gomma	6,92	25
5110 34G20	NIPLEX DOPPIO MONOCONO CROMATO	3/4"x20	Gomma	10,34	15
5110 34G22	NIPLEX DOPPIO MONOCONO CROMATO	3/4"x22	Gomma	10,34	15
5250 12G18	GOMITO MASCHIO GIALLO	1/2"x18	Gomma	5,69	25
5250 34G18	GOMITO MASCHIO GIALLO	3/4"x18	Gomma	6,67	25
5250 34G20	GOMITO MASCHIO GIALLO	3/4"x20	Gomma	9,20	20
5250 34G22	GOMITO MASCHIO GIALLO	3/4"x22	Gomma	9,20	20
5250 1G18	GOMITO MASCHIO GIALLO	1"x18	Gomma	8,48	15
5250 1G20	GOMITO MASCHIO GIALLO	1"x20	Gomma	11,32	15
5250 1G22	GOMITO MASCHIO GIALLO	1"x22	Gomma	11,32	15
5260 12G18	GOMITO MASCHIO CROMATO	1/2"x18	Gomma	6,19	25
5260 34G18	GOMITO MASCHIO CROMATO	3/4"x18	Gomma	6,72	25
5260 34G20	GOMITO MASCHIO CROMATO	3/4"x20	Gomma	9,94	20
5260 34G22	GOMITO MASCHIO CROMATO	3/4"x22	Gomma	9,94	20
5260 1G18	GOMITO MASCHIO CROMATO	1"x18	Gomma	9,21	15
5260 1G20	GOMITO MASCHIO CROMATO	1"x20	Gomma	12,09	15
5260 1G22	GOMITO MASCHIO CROMATO	1"x22	Gomma	12,09	15
5300 12G18	GOMITO FEMMINA GIALLO	1/2"x18	Gomma	5,65	25

Codice	Descrizione	mis	tenuta	€	conf
5300 34G18	GOMITO FEMMINA GIALLO	3/4"x18	Gomma	6,66	25
5300 34G20	GOMITO FEMMINA GIALLO	3/4"x20	Gomma	9,77	20
5300 34G22	GOMITO FEMMINA GIALLO	3/4"x22	Gomma	9,77	20
5300 1G18	GOMITO FEMMINA GIALLO	1"x18	Gomma	10,00	15
5300 1G20	GOMITO FEMMINA GIALLO	1"x20	Gomma	11,32	15
5300 1G22	GOMITO FEMMINA GIALLO	1"x22	Gomma	11,32	15
5310 12G18	GOMITO FEMMINA CROMATO	1/2"x18	Gomma	6,18	25
5310 34G18	GOMITO FEMMINA CROMATO	3/4"x18	Gomma	7,41	25
5310 34G20	GOMITO FEMMINA CROMATO	3/4"x20	Gomma	10,56	20
5310 34G22	GOMITO FEMMINA CROMATO	3/4"x22	Gomma	10,56	20
5310 1G18	GOMITO FEMMINA CROMATO	1"x18	Gomma	10,74	15
5310 1G20	GOMITO FEMMINA CROMATO	1"x20	Gomma	12,09	15
5310 1G22	GOMITO FEMMINA CROMATO	1"x22	Gomma	12,09	15
5350 12G18	GOMITO DOPPIO MONOCONO GIALLO	1/2"x18	Gomma	7,19	25
5350 34G20	GOMITO DOPPIO MONOCONO GIALLO	3/4"x20	Gomma	13,50	10
5350 34G22	GOMITO DOPPIO MONOCONO GIALLO	3/4"x22	Gomma	13,50	10
5360 12G18	GOMITO DOPPIO MONOCONO CROMATO	1/2"x18	Gomma	7,90	25
5360 34G20	GOMITO DOPPIO MONOCONO CROMATO	3/4"x20	Gomma	14,50	10
5360 34G22	GOMITO DOPPIO MONOCONO CROMATO	3/4"x22	Gomma	14,50	10
5400 12G18	RACCORDO A "T" 3 MONOCONI GIALLO	1/2"x18	Gomma	10,22	10
5400 34G20	RACCORDO A "T" 3 MONOCONI GIALLO	3/4"x20	Gomma	17,74	10
5400 34G22	RACCORDO A "T" 3 MONOCONI GIALLO	3/4"x22	Gomma	17,74	10
5410 12G18	RACCORDO A "T" 3 MONOCONI CROMATO	1/2"x18	Gomma	11,00	10
5410 34G20	RACCORDO A "T" 3 MONOCONI CROMATO	3/4"x20	Gomma	19,17	10
5410 34G22	RACCORDO A "T" 3 MONOCONI CROMATO	3/4"x22	Gomma	19,17	10
5450 12G18	RACCORDO A "T" 2 MONOCONI FEMMINA GIALLO	1/2"x18	Gomma	8,25	20
5450 34G18	RACCORDO A "T" 2 MONOCONI FEMMINA GIALLO	3/4"x18	Gomma	11,14	20
5450 34G20	RACCORDO A "T" 2 MONOCONI FEMMINA GIALLO	3/4"x20	Gomma	14,30	10
5450 34G22	RACCORDO A "T" 2 MONOCONI FEMMINA GIALLO	3/4"x22	Gomma	14,30	10
5450 1G22	RACCORDO A "T" 2 MONOCONI FEMMINA GIALLO	1"x22	Gomma	15,82	10
5460 12G18	RACCORDO A "T" 2 MONOCONI FEMMINA CROMATO	1/2"x18	Gomma	9,48	20
5460 34G18	RACCORDO A "T" 2 MONOCONI FEMMINA CROMATO	3/4"x18	Gomma	12,96	20
5460 34G20	RACCORDO A "T" 2 MONOCONI FEMMINA CROMATO	3/4"x20	Gomma	15,49	10
5460 34G22	RACCORDO A "T" 2 MONOCONI FEMMINA CROMATO	3/4"x22	Gomma	15,49	10
5460 1G22	RACCORDO A "T" 2 MONOCONI FEMMINA CROMATO	1"x22	Gomma	17,03	10
5500 12G18	RACCORDO A "T" 2 MONOCONI MASCHIO GIALLO	1/2"x18	Gomma	8,18	20
5510 12G18	RACCORDO A "T" 2 MONOCONI MASCHIO CROMATO	1/2"x18	Gomma	8,83	20
5550 12G18	RACCORDO A MURO FEMMINA GIALLO	1/2"x18	Gomma	7,11	20
5555 12G18	RACCORDO A MURO FEMMINA CROMATO	1/2"x18	Gomma	7,76	20
5555 34G18	RACCORDO A MURO FEMMINA CROMATO	3/4"x18	Gomma	9,36	20

Comando manuale per tutte le valvole termostatzabili.

- Comprensivo di maniglia e supporto

ART. 1950

Codice	€	conf
1950	0,98	10

Volantino per valvole radiatore (Art. 1050-1250-1150-1350-1585-1590).

ART. 8100

Codice	mis	€	conf
8100 1238	1/2"-3/8"	0,77	10
8100 34	3/4"	1,13	10
8100 1	1"	1,23	10

Volantino per valvole monotubo manuali. (Art. 1455-1463-1473).

ART. 8110

Codice	€	conf
8110	0,78	10

Volantino per Art. 1450.

ART. 8125

Codice	€	conf
8125	0,77	10

Volantino per Art. 1451.

ART. 8126

Codice	€	conf
8126	0,57	10

Volantino per Art. 1550.

ART. 8130

Codice	€	conf
8130	1,13	10

Volantino per gruppo di riempimento (Art. 2100-2105-2106-2110).

ART. 8140

Codice	€	conf
8140	0,51	10

Volantino per collettori MULTIFAR.

ART. 8980

Codice	€	conf
8980	0,77	10

Volantino per collettori TERMOELETTRICI.

ART. 8990

Codice	€	conf
8990	0,77	10

Volantino per miscelatore termostatico

- Art. 8120 N (Art. 3950-3951-3956-3957-2167-2174-2178-2184)
- Art. 8120 A (Art. 3953-3954-3955)

ART. 8120

Codice	colore	€	conf
8120 N	nero	5,59	10
8120 A	arancione	5,59	10



Volantino per collettori START - Art. 3874 e collettori MULTIFAR mis. 1"1/4 - Art. 3827.

ART. 8981

Codice	€	conf
8981	0,81	10

Cappuccio cromato in ottone per: (Art.1116-1117-1126-1127-1136-1137-1146-1147-1420-1430-1431-1432-1433-1435-1436-1437-1438-3458-3459-3859-3860-3869-3870-3872-3873-3875-3876-3900-3901-3906-3920-3927).

ART. 8405

Codice	€	conf
8405	1,39	10

Cappuccio cromato in ottone stampato per: (Art.1100-1111-1200-1211-1300-1311-1400-1411-1440-1550-1575).

ART. 8400

Codice	mis	€	conf
8400 1238	1/2"-3/8"	1,62	10
8400 34	3/4"	2,19	10
8400 1	1"	2,96	10

Cappuccio in plastica per: (Art.1421-1422-1423-1424-1481-1482-1483-1484-1105-1215-1305-1415).

ART. 8406

Codice	€	conf
8406	0,22	10

Vitone in ottone per valvole termostatzabili.

**ART. 9000**

Codice	€	conf
9000	3,84	10

Perno inox con anello di tenuta O-Ring per vitone valvola termostatzabile e collettori termoelettrici.

**ART. 9050**

Codice	€	conf
9050	1,08	10

Vitone in ottone per valvole termostatzabili con presetting.

**ART. 9006**

Codice	€	conf
9006	6,17	10

Vitone in ottone per valvole manuali.
(Art. 1050-1051-1150-1151)
(Art. 1250-1251-1350-1351)

**ART. 9010**

Codice	mis	€	conf
9010 1238	1/2" - 3/8"	3,49	10
9010 34	3/4"	5,05	10

Vitone in ottone per detentori.
(Art. 1100-1111-1200-1211)
(Art. 1300-1311-1400-1411-1550)

**ART. 9205**

Codice	mis	€	conf
9205 1238	1/2" - 3/8"	2,68	10
9205 34	3/4"	4,26	10

Vitone in ottone per valvole MONO-BITUBO termostatzabili con interasse variabile.
(Art. 1425-1428)

**ART. 9009**

Codice	€	conf
9009	4,74	10

Vitone in ottone per collettori TERMOELETTRICI.

**ART. 9140**

Codice	€	conf
9140	4,26	10

Vitone in ottone per collettori MULTIFAR con regolazione manuale.

**ART. 9150**

Codice	€	conf
9150	2,27	10

Vitone in ottone per collettori MULTIFAR con detentori incorporati.

**ART. 9200**

Codice	€	conf
9200	2,10	10

Vitone detentore per bilanciamento circuiti in ottone per collettori TERMOELETTRICI e MULTIFAR

**ART. 9203**

Codice	€	conf
9203	3,42	10

Vitone in ottone per collettori START.

**ART. 9145**

Codice	mis	€	conf
9145 114112	1"1/4 - 1"1/2	6,36	10
9145 2	2"	9,65	10

Separatore di flusso per valvole MONOTUBO termostattizzabili. (Art. 1420)

- Completo di guarnizione in EPDM

ART. 8229

Codice	€	conf
8229	0,54	10

Separatore di flusso per Art.1450-1462-1472-1500-1550-1600.

- Completo di guarnizione in EPDM

ART. 8200

Codice	€	conf
8200	0,66	10

Separatore di flusso per bocchettone reversibile Art. 8335-8336.

ART. 8220

Codice	€	conf
8220	0,37	10

Separatore di flusso per valvole BITUBO e MONOTUBO termostattizzabili.

(Art.1425-1430-1442-1455-1456-1463-1473)

- Completo di guarnizione in EPDM

ART. 8225

Codice	€	conf
8225	0,54	10

Separatore di flusso per valvole MONO-BITUBO termostattizzabili. (Art.1438)

- Completo di guarnizione in EPDM

ART. 8226

Codice	€	conf
8226	0,54	10

Separatore di flusso per valvole manuali monotubo. (Art. 1451-1452)

- Completo di guarnizione in EPDM

ART. 8227

Codice	€	conf
8227	0,54	10

Separatore di flusso per valvole MONO-BITUBO termostattizzabili con interasse variabile. (Art.1428)

- Completo di guarnizione in EPDM

ART. 8228

Codice	€	conf
8228	0,66	10

Separatore di flusso per valvole BITUBO (Art.1431-1432-1433)

ART. 8230

Codice	€	conf
8230	0,22	10

Separatore di flusso per valvole BITUBO e MONOTUBO. (Art. 1435-1436-1437)

ART. 8231

Codice	€	conf
8231	0,51	10

Calotta in ottone stampato gialla.



ART. 8240

Codice	mis	€	conf
8240 12	1/2"	1,18	10
8240 34	3/4"	1,33	10
8240 1	1"	2,38	10
8240 114	1"1/4	4,17	10
8240 112	1"1/2	5,56	10
8240 2	2"	11,03	10
8240 214	2"1/4	12,27	10



Calotta in ottone stampato cromata.

• mis. 1" per Art. 1420 - 1425- 1428 - 1430

ART. 8250

Mis. 1/2"	per Art.	5140-5150-5190-5200	da 3/8"
Mis. 3/4"	per Art.	5140-5150-5190-5200-2100	da 1/2"
Mis. 1"	per Art.	5140-5150-5190-5200	da 3/4"
Mis. 1"1/4	per Art.	5140-5150-5190-5200	da 1"
Mis. 1"1/2	per Art.	5140-5150-5190-5200	da 1"1/4
Mis. 2"	per Art.	5140-5150-5190-5200	da 1"1/2
Mis. 2"1/4	per Art.	5140-5150-5190-5200	da 2"

Codice	mis	€	conf
8250 12	1/2"	1,23	10
8250 34	3/4"	1,53	10
8250 1	1"	2,59	10
8250 114	1"1/4	4,41	10
8250 112	1"1/2	5,82	10
8250 2	2"	11,42	10
8250 214	2"1/4	12,60	10

Calotta cromata in ottone stampato per valvole termostattizzabili MONOTUBO E BITUBO (Art. 1433-1435-1436-1437).



ART. 8253

Codice	mis	€	conf
8253 34	3/4"	1,53	10

Calotta cromata in ottone stampato per Art. 1450-1462-1472-1500-1550-1600.



ART. 8150

Codice	mis	€	conf
8150	1"1/4	3,38	10

Calotta cromata in ottone per valvole manuali, detentori e valvole termostattizzabili.

- Art. 8260 12 per valvole 3/8"
- Art. 8260 34 per valvole 1/2"
- Art. 8260 1 per valvole 3/4"



ART. 8260

Codice	filetto calotta	€	conf
8260 12	M22x1,5	1,23	10
8260 34	M26x1,5	1,53	10
8260 1	M34x1,5	2,72	10

Calotta gialla in ottone stampato per attacchi rame filetto 24x19.



ART. 8270

Codice	mis	€	conf
8270 16	Ø 16	1,18	10
8270 18	Ø 18	1,18	10
8270 20	Ø 20	1,18	10

Calotta cromata in ottone stampato per attacchi rame filetto 24x19.



ART. 8280

Codice	mis	€	conf
8280 16	Ø 16	1,29	10
8280 18	Ø 18	1,29	10
8280 20	Ø 20	1,29	10

Tappo cromato in ottone per valvole manuali, detentori e valvole termostattizzabili completo di guarnizione.



ART. 4110

Codice	mis	€	conf
4110 12	1/2"	1,98	10
4110 34	3/4"	2,46	10

Raccordo cromato in ottone stampato per Art. 1450-1550.

- D = FILETTO DESTRO
- S = FILETTO SINISTRO



ART. 8300

Codice	sonda	mis	€	conf
8300 1212	Ø 12	1/2"	4,21	10
8300 3412	Ø 12	3/4"	4,54	10
8300 3414	Ø 14	3/4"	4,54	10
8300 114D	Ø 14	1"	5,04	10
8300 114S	Ø 14	1"	5,04	10

Raccordo cromato in ottone stampato per Art. 1450-1550 da utilizzare con sonda curva (Art. 8050-8051)



ART. 8310

Codice	mis	€	conf
8310 12	1/2"	4,21	10

Raccordo cromato in ottone stampato per Art. 1420 - 1425- 1428 - 1430 -1438 mis. 1".

- D = FILETTO DESTRO
- S = FILETTO SINISTRO



ART. 8324

Codice	sonda	mis	€	conf
8324 1D	Ø 12	1"	7,67	10
8324 1S	Ø 12	1"	7,67	10

Raccordo cromato in ottone stampato per valvole termostattabili BITUBO e MONOTUBO. (Art.1420-1425-1428-1430-1438-1451-1455-1456)

ART. 8325

Codice	mis	€	conf
8325 12	1/2"	2,87	10
8325 34	3/4"	3,62	10

Raccordo cromato in ottone stampato per valvole termostattabili MONO-BITUBO (Art.1420-1425-1428-1430-1438-1451-1455-1456)
 • Da utilizzare con sonda curva (Art. 8050- 8051)

ART. 8326

Codice	mis	€	conf
8326 12	1/2"	2,87	10

Raccordo cromato in ottone stampato per valvole termostattabili MONOTUBO e BITUBO (Art. 1433-1435-1436-1437).

ART. 8327

Codice	mis	€	conf
8327 12	1/2"	2,87	10

Raccordo a testa piana giallo per riduttori di pressione e filtri.

ART. 8770

Codice	mis	€	conf
8770 12	1/2"	1,95	10
8770 34	3/4"	2,73	10
8770 1	1"	4,51	10
8770 114	1"1/4	6,45	10

Raccordo a testa piana cromato per valvole di zona, gruppo riempimento, riduttore di pressione e filtri.

ART. 8780

Codice	mis	€	conf
8780 12	1/2"	2,15	10
8780 34	3/4"	2,87	10
8780 1	1"	4,93	10
8780 114	1"1/4	6,93	10

Codolo preguarnito con guarnizione in EPDM completo di calotta

ART. 8783

Codice	misura codolo	filetto calotta	€	conf
8783 38	3/8"	M22x1,5	3,86	10
8783 12	1/2"	M26x1,5	5,72	10
8783 34	3/4"	M34x1,5	8,40	10

Raccordo giallo in ottone per raccordi 3 pezzi.

ART. 8790

Codice	mis	€	conf
8790 38	3/8"	1,18	10
8790 12	1/2"	2,06	10
8790 34	3/4"	3,05	10
8790 1	1"	5,26	10
8790 114	1"1/4	7,44	10
8790 112	1"1/2	12,83	10
8790 2	2"	19,15	10

Raccordo cromato in ottone per raccordi 3 pezzi.

ART. 8800

Codice	mis	€	conf
8800 38	3/8"	1,21	10
8800 12	1/2"	2,11	10
8800 34	3/4"	3,25	10
8800 1	1"	5,50	10
8800 114	1"1/4	7,76	10
8800 112	1"1/2	13,35	10
8800 2	2"	19,98	10

Codolo preguarnito con Loctite® Dri-Seal® 5061 per valvole e detentori.

ART. 8803

Codice	mis	€	conf
8803 38	3/8"	1,42	10
8803 12	1/2"	2,32	10

Raccordo di riduzione 1/2" in ottone giallo per filtro ART 3930 34.
 • Per calotta mis. 1"

ART. 8781

Codice	mis	€	conf
8781 12	1/2"	2,68	10

Raccordo di riduzione 1/2" in ottone cromato per filtro ART 3932 34.
 • Per calotta mis. 1"

ART. 8782

Codice	mis	€	conf
8782 12	1/2"	2,87	10

Viti INOX M6 per collettori a flangia e supporti per staffe in metallo.

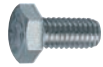
**ART. 8560**

Codice	€	conf
8560	0,35	10

Vite a brugola per collettore complanare (Art.3750-3751).

**ART. 8550**

Codice	€	conf
8550	0,45	10

Viti INOX autofilettanti per cassette TUTTO, supporti per collettore e raccordi ACQUAFAR.

- 8555 10 per Art. 5650-5700-5750-5840-5845-5850
- 8555 32 per Art. 7480-7490-7500-7510-7550
- 8555 38 per Art. 6140-6141-7410-7420-7425-7450-7460

**ART. 8555**

Codice	lunghezza/mm	Ø	€	conf
8555 10	10	3,9	0,17	10
8555 32	32	3,9	0,22	10
8555 38	38	3,9	0,25	10

Vite cromata per volantini (Art. 8100-8125-8130-8126-8980-8981).

**ART. 8750**

Codice	mis	€	conf
8750	3/16	0,14	10

Rondella guida tubo in ottone per kit tubo rame.

**ART. 8575**

Codice	mis	€	conf
8575 10	Ø 10	0,18	10
8575 12	Ø 12	0,18	10
8575 14	Ø 14	0,18	10

Riduzione in ottone per bloccaggio tubo rame.

**ART. 8600**

Codice	mis	€	conf
8600 10	Ø 10	0,47	10
8600 12	Ø 12	0,47	10
8600 14	Ø 14	0,47	10
8600 15	Ø 15	0,47	10
8600 16	Ø 16	0,47	10
8600 18	Ø 18	0,47	10
8600 20	Ø 20	0,58	10
8600 22	Ø 22	0,58	10

Riduzione ridotta in ottone per bloccaggio tubo rame per Art. 5065-5075-5080-5085-5090.

**ART. 8625**

Codice	mis	€	conf
8625 8	Ø 8	0,22	10
8625 10	Ø 10	0,22	10
8625 12	Ø 12	0,22	10

Anello stringitubo in ottone per adattatori per tubo plastica e multistrato.

**ART. 6070**

Codice	mis	€	conf
6070 58	Ø 16	0,63	10
6070 80	Ø 20	0,63	10

Seggi di tenuta per raccordi 3 pezzi, valvole e detentori.

**ART. 8700**

Codice	mis	€	conf
8700 38	3/8"	0,37	10
8700 12	1/2"	0,45	10
8700 34	3/4"	0,70	10
8700 1	1"	1,23	10
8700 114	1"1/4	2,06	10
8700 112	1"1/2	2,06	10
8700 2	2"	2,06	10

Guarnizione in EPDM per valvole di zona, gruppo riempimento, riduttore di pressione e filtro per impianti sanitari.

**ART. 8722**

Codice	mis	€	conf
8722 12	1/2'	0,21	10
8722 34	3/4"	0,28	10
8722 1	1"	0,37	10
8722 114	1"1/4	0,43	10
8722 112	1"1/2	0,81	10
8722 2	2"	0,97	10
8722 214	2"1/4	1,10	10

Guarnizione di ricambio.
• Cod. 8724 30 per Art. 8225
• Cod. 8724 39 per Art. 8200

**ART. 8724**

Codice	mis	€	conf
8724 30	Ø 30	0,17	-
8724 39	Ø 39	0,19	-

Guarnizione in gold gasket per valvole di zona, gruppo riempimento, riduttore di pressione e filtro per impianti sanitari.

**ART. 8725**

Codice	mis	€	conf
8725 34	3/4"	0,22	10
8725 1	1"	0,25	10
8725 114	1"1/4	0,35	10
8725 112	1"1/2	0,37	10

Leva in plastica per servocomando elettrico completa di vite.

- 8977 N per Art. 3005-3006-3007-3008
- 8977 R per Art. 3010-3011

**ART. 8977**

Codice	colore	€	conf
8977 N	nera	0,81	-
8977 R	rossa	0,81	-

Ranella di tenuta in nylon per tappi ciechi.
(Art. 4000-4099-4100)

ART. 8727

Codice	mis	€	conf
8727 12	1/2"	0,21	10
8727 34	3/4"	0,22	10
8727 1	1"	0,23	10
8727 114	1"1/4	0,26	10
8727 112	1"1/2	0,36	10
8727 2	2"	0,42	10

Filtro per gruppo di riempimento.
(Art. 2100 -2105 - 2106 - 2110).

ART. 8500

Codice	€	conf
8500	1,66	10

Monocono in gomma a compressione per tubo rame.

ART. 8450

Codice	mis	€	conf
8450 10	Ø 10	0,42	10
8450 12	Ø 12	0,42	10
8450 14	Ø 14	0,42	10
8450 15	Ø 15	0,42	10
8450 16	Ø 16	0,42	10
8450 18	Ø 18	0,42	10
8450 20	Ø 20	0,64	10
8450 22	Ø 22	0,64	10

Monocono ridotto in gomma a compressione per tubo rame per Art. 5065-5070-5075 5080-5085-5090.

ART. 8475

Codice	mis	€	conf
8475 8	Ø 8	0,34	10
8475 10	Ø 10	0,34	10
8475 12	Ø 12	0,34	10

O-Ring di ricambio.

- 8350 1877 per Art 6002
- 8350 192 per Art 6002
- 8350 2824 per Art 3750-3751 mis. 3/4"
- 8350 3459 per Art 3750-3710-3410-3441-3443-3445-3916-3915-3914-3751 mis. 1"

ART. 8350

Codice	mis	€	conf
8350 1877	18,77x1,78	0,57	10
8350 192	19x2	0,57	10
8350 2824	28,24x2,62	0,57	10
8350 3459	34,59x2,62	0,77	10



KIT completo di volantino, dischi e vite per collettori MULTIFAR.

ART. 8985

Codice	€	conf
8985 0316	1,54	1

Disco per collettori MULTIFAR a doppia facciata verniciato BLU-ROSSO.

ART. 8950

Codice	€	conf
8950 03	0,35	10

Disco per collettori a doppia facciata con descrizioni per impianti sanitari e di riscaldamento.

ART. 8975

Codice	€	conf
8975 16	0,35	10

Disco serigrafato per Art. 1550.

ART. 8655

Codice	€	conf
8655	0,35	10

Sonda metallica filettata per valvole monotubo.

**ART. 8000**

Codice	lung/cm	Ø	€	conf
8000 1045	45	10	1,76	1
8000 1070	70	10	4,62	1
8000 10100	100	10	5,02	1
8000 1245	45	12	2,09	1
8000 1270	70	12	4,90	1
8000 12100	100	12	5,45	1
8000 1445	45	14	2,38	1
8000 1470	70	14	5,09	1
8000 14100	100	14	5,63	1

Sonda curva a un rango per radiatori a piastra.

**ART. 8050**

Codice	tipo	Ø	€	conf
8050	1 rango	11	4,19	1

Sonda curva a due ranghi per radiatori a piastra.

**ART. 8051**

Codice	tipo	Ø	€	conf
8051	2 ranghi	11	4,19	1

Chiave poligonale per calotte esagono 27.

- Finitura zincata

**ART. 6000**

Codice	mis	€	conf
6000	ES 27	18,24	1

Astuccio contenente:

- chiave poligonale per calotte esagono 27
- chiave a cricchetto per codoli 3/8"-1/2"-3/4"

**ART. 7405**

Codice	€	conf
7405	68,56	1

Chiave fissa a due bocche per calotte esagono 30-38mm.

- Finitura zincata

**ART. 6001**

Codice	mis	€	conf
6001	ES 30-38	32,29	1

Chiave poligonale per calotte esagono 27-30mm.

- Finitura zincata
- CH 27 per calotte 24x19
- CH 30 per calotte 3/4" adattatori eurokonus

**ART. 6004**

Codice	mis	€	conf
6004	ES 27-30	29,30	1

Chiave a brugola per regolazione detentori e serraggio codoli ai corpi scaldanti.

- Chiave Es. 5 : Collettori Complanari
- Chiave Es. 9 : Codolo mis. 3/8"
- Chiave Es. 13 : Codolo mis. 1/2"

**ART. 6250**

Codice	mis	€	conf
6250 5	ES 5	1,84	1
6250 9	ES 9	3,77	1
6250 13	ES 13	4,84	1

Chiave con quadro per valvole di scarico
Art. 6010-6020.**ART. 6300**

Codice	mis	€	conf
6300	5	1,09	1

Collettori con attacchi Eurokonus e Testa Piana **12**

Collettori termoelettrici	289
Gruppo di regolazione a punto fisso	298
Gruppo di regolazione modulante	304
Comandi elettrotermici - Cronotermostati - Termostati	308
Accessori collettori termoelettrici	309
Raccordi di collegamento	310
Collettori MULTIFAR per impianti sanitari o riscaldamento	313
Collettori di distribuzione	315
Tappi e riduzioni per collettori	317
Raccordo allungabile SIMPLYFAR	318
Raccordi con attacchi EUROKONUS	319
Adattatori e kit di tenuta	320

COLLETTORI PREDISPOSTI PER COMANDI ELETTROTERMICI - CIRCUITO DI RITORNO

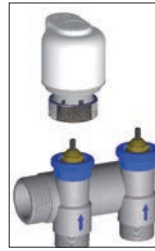

La particolare forma dei collettori FAR favorisce il passaggio del fluido riducendo le perdite di carico. Questa caratteristica consente di ottimizzare la scelta del diametro del collettore in relazione al numero di circuiti da collegare.

Installazione comando elettrotermico

Avvitare il comando elettrotermico a mano con leggera pressione e serrare a fondo la ghiera.

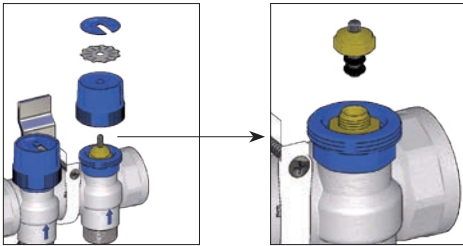

Non utilizzare chiavi a pappagallo pinze o altri utensili simili.



Il collettore di ritorno è dotato di una maniglia di colore blu con due dischi serigrafati per l'identificazione del circuito.

Rimuovendo la maniglia è possibile installare il comando elettrico.

Grazie a un pratico sistema di sicurezza, è possibile sostituire i due O-Ring di tenuta del vitone senza svuotare l'impianto.

COLLETTORI CON DETENTORI O FLUSSIMETRI - CIRCUITO DI MANDATA

Il collettore di mandata è dotato di un sistema di regolazione micrometrica con cui è possibile regolare o intercettare il flusso di ogni circuito.

Sono disponibili due diverse versioni:

- con flussimetri per il controllo della portata
- con detentore micrometrico di regolazione

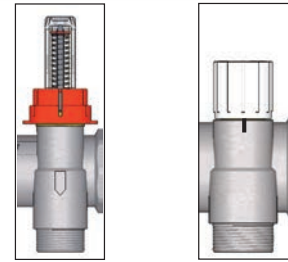
DETTORI DI BILANCIAMENTO

La regolazione avviene tramite l'apposita manopola su cui sono riportati i numeri di riferimento. La corsa della maniglia è inferiore ai 360° ed oscilla tra le posizioni 0, detentore completamente chiuso, e 5,5, detentore completamente aperto. La posizione della manopola è facilmente individuabile grazie alle tacche di riferimento presenti sul collettore.

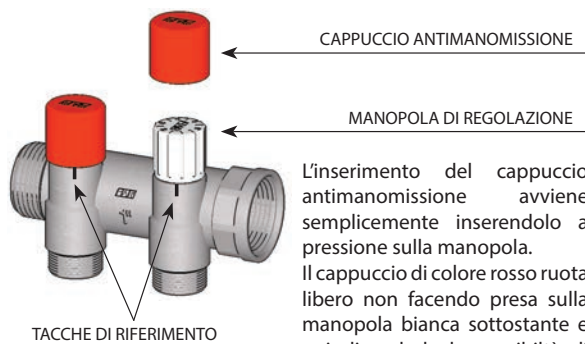

L'inserimento del cappuccio antimanomissione avviene semplicemente inserendolo a pressione sulla manopola. Il cappuccio di colore rosso ruota libero non facendo presa sulla manopola bianca sottostante e quindi esclude la possibilità di intervento sulla regolazione.

FLUSSIMETRI

Per aprire completamente i flussimetri e procedere in seguito al loro bilanciamento, occorre togliere il cappuccio di sicurezza e ruotare il volantino di regolazione in senso orario per diminuire la portata, antiorario per aumentarla (**Fig. 1**). Al termine del bilanciamento bloccare nuovamente con l'apposito cappuccio di sicurezza (**Fig. 2**).

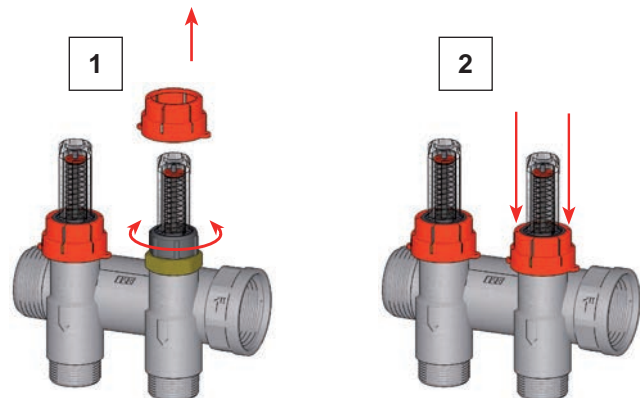
ADATTATORI

Sui collettori con attacco EUROKONUS è possibile collegare diversi tipi di tubazione scegliendo opportunamente il tipo di adattatore.



Art. 6076 - Adattatore per tubo multistrato



Art. 6075 - Adattatore per tubo plastica

Collettore componibile di ritorno FLANGIATO cromato.

- Corpo in ottone CB753S
- Valvole di intercettazione predisposte per comando elettrotermico
- Viti e O-Ring per accoppiamento
- Ingresso: 1" femmina-femmina
- Derivazioni: 3/4" maschio EUROKONUS
- Interasse derivazioni: 50mm



ART. 3917

Codice	derivaz.	mis	€	conf
3917 13402	2	1"x3/4"	45,99	1
3917 13403	3	1"x3/4"	63,70	1
3917 13404	4	1"x3/4"	93,05	1
3917 13405	5	1"x3/4"	110,44	1
3917 13406	6	1"x3/4"	128,03	1
3917 13407	7	1"x3/4"	157,88	1
3917 13408	8	1"x3/4"	175,23	1
3917 13409	9	1"x3/4"	193,01	1
3917 13410	10	1"x3/4"	222,82	1
3917 13411	11	1"x3/4"	240,22	1
3917 13412	12	1"x3/4"	257,36	1

Collettore componibile di mandata FLANGIATO cromato.

- Corpo in ottone CB753S
- Detentori per bilanciamento circuiti
- Viti e O-Ring per accoppiamento
- Ingresso: 1" femmina-femmina
- Derivazioni: 3/4" maschio EUROKONUS
- Interasse derivazioni: 50mm
- **Brevettato**



ART. 3918

Codice	derivaz.	mis	€	conf
3918 13402	2	1"x3/4"	39,95	1
3918 13403	3	1"x3/4"	54,73	1
3918 13404	4	1"x3/4"	81,03	1
3918 13405	5	1"x3/4"	95,38	1
3918 13406	6	1"x3/4"	110,02	1
3918 13407	7	1"x3/4"	136,84	1
3918 13408	8	1"x3/4"	151,24	1
3918 13409	9	1"x3/4"	165,96	1
3918 13410	10	1"x3/4"	192,79	1
3918 13411	11	1"x3/4"	207,13	1
3918 13412	12	1"x3/4"	221,29	1

Collettore componibile di mandata FLANGIATO cromato.

- Corpo in ottone CB753S
- Flussimetri e regolatori di portata per bilanciamento circuiti
- Viti e O-Ring per accoppiamento
- Ingresso: 1" femmina-femmina
- Derivazioni: 3/4" maschio EUROKONUS
- Scala flussimetri: 0-5 l/min
- Interasse derivazioni: 50mm



ART. 3982

Codice	derivaz.	mis	€	conf
3982 13402	2	1"x3/4"	49,53	1
3982 13403	3	1"x3/4"	69,04	1
3982 13404	4	1"x3/4"	100,12	1
3982 13405	5	1"x3/4"	119,31	1
3982 13406	6	1"x3/4"	138,74	1
3982 13407	7	1"x3/4"	170,32	1
3982 13408	8	1"x3/4"	189,50	1
3982 13409	9	1"x3/4"	209,02	1
3982 13410	10	1"x3/4"	240,64	1
3982 13411	11	1"x3/4"	259,84	1
3982 13412	12	1"x3/4"	278,72	1

Collettore PREMONTATO FLANGIATO in ottone cromato composto da:

- collettore di mandata con detentori per bilanciamento circuiti
- collettore di ritorno con valvole di intercettazione predisposte per comando elettrotermico
- staffe di fissaggio in metallo Art. 7480
- Viti e O-Ring per accoppiamento
- Ingresso: 1" femmina-femmina
- Derivazioni: 3/4" maschio EUROKONUS
- Interasse derivazioni: 50mm

ART. 3919

Codice	derivaz.	mis	€	conf
3919 13402	2	1"x3/4"	96,36	1
3919 13403	3	1"x3/4"	140,59	1
3919 13404	4	1"x3/4"	197,96	1
3919 13405	5	1"x3/4"	230,14	1
3919 13406	6	1"x3/4"	262,43	1
3919 13407	7	1"x3/4"	319,29	1
3919 13408	8	1"x3/4"	351,31	1
3919 13409	9	1"x3/4"	383,27	1
3919 13410	10	1"x3/4"	440,18	1
3919 13411	11	1"x3/4"	472,15	1
3919 13412	12	1"x3/4"	504,21	1

Collettore PREMONTATO FLANGIATO in ottone cromato composto da:

- collettore di mandata con flussimetri e regolatori di portata per bilanciamento circuiti
- collettore di ritorno con valvole di intercettazione predisposte per comando elettrotermico
- staffe di fissaggio in metallo Art. 7480
- Viti e O-Ring per accoppiamento
- Ingresso: 1" femmina-femmina
- Derivazioni: 3/4" maschio EUROKONUS
- Scala flussimetri: 0-5 l/min
- Interasse derivazioni: 50mm

ART. 3983

Codice	derivaz.	mis	€	conf
3983 13402	2	1"x3/4"	105,95	1
3983 13403	3	1"x3/4"	155,00	1
3983 13404	4	1"x3/4"	217,12	1
3983 13405	5	1"x3/4"	254,14	1
3983 13406	6	1"x3/4"	291,18	1
3983 13407	7	1"x3/4"	352,80	1
3983 13408	8	1"x3/4"	389,61	1
3983 13409	9	1"x3/4"	426,43	1
3983 13410	10	1"x3/4"	488,09	1
3983 13411	11	1"x3/4"	524,88	1
3983 13412	12	1"x3/4"	561,76	1

Collettore componibile FLANGIATO in ottone cromato composto da:

- collettore di ritorno con valvole di intercettazione predisposte per comando elettrotermico
- raccordo di collegamento Art. 3445
- Viti e O-Ring per accoppiamento
- Ingresso: 1" femmina-femmina
- Derivazioni: 3/4" maschio EUROKONUS
- Interasse derivazioni: 50mm



ART. 3469



Codice	derivaz.	mis	€	conf
3469 13404	4	1"x3/4"	160,35	1
3469 13405	5	1"x3/4"	178,55	1
3469 13406	6	1"x3/4"	196,74	1
3469 13407	7	1"x3/4"	227,76	1
3469 13408	8	1"x3/4"	245,88	1
3469 13409	9	1"x3/4"	264,04	1
3469 13410	10	1"x3/4"	295,00	1
3469 13411	11	1"x3/4"	313,16	1
3469 13412	12	1"x3/4"	331,33	1

Collettore componibile FLANGIATO in ottone cromato composto da:

- collettore di mandata con detentori per bilanciamento circuiti
- raccordo di collegamento Art. 3445
- Viti e O-Ring per accoppiamento
- Ingresso: 1" femmina-femmina
- Derivazioni: 3/4" maschio EUROKONUS
- Interasse derivazioni: 50mm
- **Brevettato**



ART. 3470



Codice	derivaz.	mis	€	conf
3470 13404	4	1"x3/4"	147,91	1
3470 13405	5	1"x3/4"	162,97	1
3470 13406	6	1"x3/4"	178,04	1
3470 13407	7	1"x3/4"	205,89	1
3470 13408	8	1"x3/4"	220,91	1
3470 13409	9	1"x3/4"	235,96	1
3470 13410	10	1"x3/4"	263,86	1
3470 13411	11	1"x3/4"	278,89	1
3470 13412	12	1"x3/4"	293,92	1

Collettore componibile FLANGIATO in ottone cromato composto da:

- collettore di mandata con flussimetri e regolatori di portata per bilanciamento circuiti
- raccordo di collegamento Art. 3445
- Viti e O-Ring per accoppiamento
- Ingresso: 1" femmina-femmina
- Derivazioni: 3/4" maschio EUROKONUS
- Scala flussimetri: 0-5 l/min
- Interasse derivazioni: 50mm



ART. 3582



Codice	derivaz.	mis	€	conf
3582 13404	4	1"x3/4"	167,01	1
3582 13405	5	1"x3/4"	186,88	1
3582 13406	6	1"x3/4"	206,80	1
3582 13407	7	1"x3/4"	239,42	1
3582 13408	8	1"x3/4"	259,24	1
3582 13409	9	1"x3/4"	279,06	1
3582 13410	10	1"x3/4"	311,74	1
3582 13411	11	1"x3/4"	331,55	1
3582 13412	12	1"x3/4"	351,37	1

Collettore PREMONTATO FLANGIATO in ottone cromato composto da:

- collettore di mandata con detentori per bilanciamento circuiti
- collettore di ritorno con valvole di intercettazione predisposte per comando elettrotermico
- raccordi di collegamento Art. 3445
- staffe di fissaggio in metallo Art. 7480
- Viti e O-Ring per accoppiamento
- Ingresso: 1" femmina-femmina
- Derivazioni: 3/4" maschio EUROKONUS
- Interasse derivazioni: 50mm

ART. 3471

Codice	derivaz.	mis	€	conf
3471 13404	4	1"x3/4"	331,49	1
3471 13405	5	1"x3/4"	364,63	1
3471 13406	6	1"x3/4"	397,83	1
3471 13407	7	1"x3/4"	456,82	1
3471 13408	8	1"x3/4"	490,00	1
3471 13409	9	1"x3/4"	523,18	1
3471 13410	10	1"x3/4"	582,19	1
3471 13411	11	1"x3/4"	615,30	1
3471 13412	12	1"x3/4"	648,67	1

Collettore PREMONTATO FLANGIATO in ottone cromato composto da:

- collettore di mandata con flussimetri e regolatori di portata per bilanciamento circuiti
- collettore di ritorno con valvole di intercettazione predisposte per comando elettrotermico
- raccordi di collegamento Art. 3445
- staffe di fissaggio in metallo Art. 7480
- Viti e O-Ring per accoppiamento
- Ingresso: 1" femmina-femmina
- Derivazioni: 3/4" maschio EUROKONUS
- Scala flussimetri: 0-5 l/min
- Interasse derivazioni: 50mm

ART. 3583

Codice	derivaz.	mis	€	conf
3583 13404	4	1"x3/4"	350,68	1
3583 13405	5	1"x3/4"	388,58	1
3583 13406	6	1"x3/4"	426,61	1
3583 13407	7	1"x3/4"	490,38	1
3583 13408	8	1"x3/4"	528,34	1
3583 13409	9	1"x3/4"	566,32	1
3583 13410	10	1"x3/4"	630,15	1
3583 13411	11	1"x3/4"	668,07	1
3583 13412	12	1"x3/4"	706,20	1



ART. 3911



Collettore componibile di ritorno in ottone CB753S cromato.

- Valvole di intercettazione predisposte per comando elettrotermico
- Ingresso: 1"-1"1/4 maschio-femmina
- Derivazioni: 1/2"-3/4" maschio EUROKONUS
- Interasse derivazioni: 50mm

Codice	derivaz.	mis	€	conf	Codice	derivaz.	mis	€	conf	Codice	derivaz.	mis	€	conf
3911 11202	2	1"x1/2"	40,25	1	3911 13402	2	1"x3/4"	40,49	1	3911 1143402	2	1"1/4x3/4"	50,06	1
3911 11203	3	1"x1/2"	58,21	1	3911 13403	3	1"x3/4"	58,61	1	3911 1143403	3	1"1/4x3/4"	70,49	1
3911 11204	4	1"x1/2"	84,62	1	3911 13404	4	1"x3/4"	85,16	1	3911 1143404	4	1"1/4x3/4"	103,10	1
3911 11205	5	1"x1/2"	102,52	1	3911 13405	5	1"x3/4"	103,19	1	3911 1143405	5	1"1/4x3/4"	123,46	1
3911 11206	6	1"x1/2"	120,70	1	3911 13406	6	1"x3/4"	121,51	1	3911 1143406	6	1"1/4x3/4"	144,02	1
3911 11207	7	1"x1/2"	145,72	1	3911 13407	7	1"x3/4"	146,67	1	3911 1143407	7	1"1/4x3/4"	175,87	1
3911 11208	8	1"x1/2"	163,63	1	3911 13408	8	1"x3/4"	164,71	1	3911 1143408	8	1"1/4x3/4"	196,21	1
3911 11209	9	1"x1/2"	181,90	1	3911 13409	9	1"x3/4"	183,13	1	3911 1143409	9	1"1/4x3/4"	216,91	1
3911 11210	10	1"x1/2"	206,92	1	3911 13410	10	1"x3/4"	208,30	1	3911 1143410	10	1"1/4x3/4"	248,75	1
3911 11211	11	1"x1/2"	224,86	1	3911 13411	11	1"x3/4"	226,36	1	3911 1143411	11	1"1/4x3/4"	269,08	1
3911 11212	12	1"x1/2"	242,52	1	3911 13412	12	1"x3/4"	244,15	1	3911 1143412	12	1"1/4x3/4"	289,16	1



ART. 3921



Collettore componibile di mandata in ottone CB753S cromato.

- Detentori per bilanciamento circuiti
- Ingresso: 1"-1"1/4 maschio-femmina
- Derivazioni: 1/2"-3/4" maschio EUROKONUS
- Interasse derivazioni: 50mm
- **Brevettato**

Codice	derivaz.	mis	€	conf	Codice	derivaz.	mis	€	conf	Codice	derivaz.	mis	€	conf
3921 11202	2	1"x1/2"	34,86	1	3921 13402	2	1"x3/4"	35,11	1	3921 1143402	2	1"1/4x3/4"	44,06	1
3921 11203	3	1"x1/2"	50,09	1	3921 13403	3	1"x3/4"	50,51	1	3921 1143403	3	1"1/4x3/4"	61,48	1
3921 11204	4	1"x1/2"	72,61	1	3921 13404	4	1"x3/4"	73,17	1	3921 1143404	4	1"1/4x3/4"	91,07	1
3921 11205	5	1"x1/2"	87,49	1	3921 13405	5	1"x3/4"	88,21	1	3921 1143405	5	1"1/4x3/4"	108,44	1
3921 11206	6	1"x1/2"	102,64	1	3921 13406	6	1"x3/4"	103,46	1	3921 1143406	6	1"1/4x3/4"	125,98	1
3921 11207	7	1"x1/2"	124,65	1	3921 13407	7	1"x3/4"	125,62	1	3921 1143407	7	1"1/4x3/4"	154,84	1
3921 11208	8	1"x1/2"	139,57	1	3921 13408	8	1"x3/4"	140,66	1	3921 1143408	8	1"1/4x3/4"	172,19	1
3921 11209	9	1"x1/2"	154,85	1	3921 13409	9	1"x3/4"	156,09	1	3921 1143409	9	1"1/4x3/4"	189,86	1
3921 11210	10	1"x1/2"	176,89	1	3921 13410	10	1"x3/4"	178,22	1	3921 1143410	10	1"1/4x3/4"	218,68	1
3921 11211	11	1"x1/2"	191,76	1	3921 13411	11	1"x3/4"	193,27	1	3921 1143411	11	1"1/4x3/4"	236,03	1
3921 11212	12	1"x1/2"	206,44	1	3921 13412	12	1"x3/4"	208,10	1	3921 1143412	12	1"1/4x3/4"	253,11	1



ART. 3980



Collettore componibile di mandata in ottone CB753S cromato.

- Flussimetri e regolatori di portata per bilanciamento circuiti
- Ingresso: 1"-1"1/4 maschio-femmina
- Derivazioni: 1/2"-3/4" maschio EUROKONUS
- Scala flussimetri: 0-5 l/min
- Interasse derivazioni: 50mm

Codice	derivaz.	mis	€	conf	Codice	derivaz.	mis	€	conf	Codice	derivaz.	mis	€	conf
3980 11202	2	1"x1/2"	44,42	1	3980 13402	2	1"x3/4"	44,72	1	3980 1143402	2	1"1/4x3/4"	53,61	1
3980 11203	3	1"x1/2"	64,46	1	3980 13403	3	1"x3/4"	64,86	1	3980 1143403	3	1"1/4x3/4"	75,82	1
3980 11204	4	1"x1/2"	91,71	1	3980 13404	4	1"x3/4"	92,27	1	3980 1143404	4	1"1/4x3/4"	110,24	1
3980 11205	5	1"x1/2"	111,41	1	3980 13405	5	1"x3/4"	112,09	1	3980 1143405	5	1"1/4x3/4"	132,37	1
3980 11206	6	1"x1/2"	131,33	1	3980 13406	6	1"x3/4"	132,14	1	3980 1143406	6	1"1/4x3/4"	154,72	1
3980 11207	7	1"x1/2"	158,11	1	3980 13407	7	1"x3/4"	159,07	1	3980 1143407	7	1"1/4x3/4"	188,33	1
3980 11208	8	1"x1/2"	177,79	1	3980 13408	8	1"x3/4"	178,89	1	3980 1143408	8	1"1/4x3/4"	210,46	1
3980 11209	9	1"x1/2"	197,86	1	3980 13409	9	1"x3/4"	199,07	1	3980 1143409	9	1"1/4x3/4"	232,94	1
3980 11210	10	1"x1/2"	224,68	1	3980 13410	10	1"x3/4"	226,05	1	3980 1143410	10	1"1/4x3/4"	267,36	1
3980 11211	11	1"x1/2"	244,33	1	3980 13411	11	1"x3/4"	245,84	1	3980 1143411	11	1"1/4x3/4"	288,70	1
3980 11212	12	1"x1/2"	263,78	1	3980 13412	12	1"x3/4"	265,42	1	3980 1143412	12	1"1/4x3/4"	310,56	1

Collettore PREMONTATO in ottone cromato composto da:

- collettore di mandata con detentori per bilanciamento circuiti
- collettore di ritorno con valvole di intercettazione predisposte per comando elettrotermico
- staffe di fissaggio in metallo Art. 7480
- Ingresso: 1"-1"1/4 maschio-femmina
- Derivazioni: 1/2"-3/4" maschio EUROKONUS
- Interasse derivazioni: 50mm

ART. 3928

Codice	derivaz.	mis	€	conf
3928 11202	2	1"x1/2"	88,08	1
3928 11203	3	1"x1/2"	133,29	1
3928 11204	4	1"x1/2"	181,13	1
3928 11205	5	1"x1/2"	214,30	1
3928 11206	6	1"x1/2"	247,56	1
3928 11207	7	1"x1/2"	294,88	1
3928 11208	8	1"x1/2"	327,83	1
3928 11209	9	1"x1/2"	360,84	1
3928 11210	10	1"x1/2"	412,63	1
3928 11211	11	1"x1/2"	445,65	1
3928 11212	12	1"x1/2"	478,65	1

Codice	derivaz.	mis	€	conf
3928 13402	2	1"x3/4"	88,35	1
3928 13403	3	1"x3/4"	133,71	1
3928 13404	4	1"x3/4"	181,71	1
3928 13405	5	1"x3/4"	215,05	1
3928 13406	6	1"x3/4"	248,42	1
3928 13407	7	1"x3/4"	295,86	1
3928 13408	8	1"x3/4"	329,01	1
3928 13409	9	1"x3/4"	362,11	1
3928 13410	10	1"x3/4"	414,07	1
3928 13411	11	1"x3/4"	447,23	1
3928 13412	12	1"x3/4"	480,38	1
3928 1143402	2	1"1/4x3/4"	107,53	1
3928 1143403	3	1"1/4x3/4"	158,49	1
3928 1143404	4	1"1/4x3/4"	220,00	1
3928 1143405	5	1"1/4x3/4"	258,01	1
3928 1143406	6	1"1/4x3/4"	296,11	1
3928 1143407	7	1"1/4x3/4"	357,06	1
3928 1143408	8	1"1/4x3/4"	394,88	1
3928 1143409	9	1"1/4x3/4"	432,71	1
3928 1143410	10	1"1/4x3/4"	498,16	1
3928 1143411	11	1"1/4x3/4"	536,02	1
3928 1143412	12	1"1/4x3/4"	573,84	1

Collettore PREMONTATO in ottone cromato composto da:

- collettore di mandata con flussimetri e regolatori di portata per bilanciamento circuiti
- collettore di ritorno con valvole di intercettazione predisposte per comando elettrotermico
- staffe di fissaggio in metallo Art. 7480
- Ingresso: 1"-1"1/4 maschio-femmina
- Derivazioni: 1/2"-3/4" maschio EUROKONUS
- Scala flussimetri: 0-5 l/min
- Interasse derivazioni: 50mm

ART. 3981

Codice	derivaz.	mis	€	conf
3981 11202	2	1"x1/2"	97,64	1
3981 11203	3	1"x1/2"	147,63	1
3981 11204	4	1"x1/2"	200,23	1
3981 11205	5	1"x1/2"	238,21	1
3981 11206	6	1"x1/2"	276,22	1
3981 11207	7	1"x1/2"	328,31	1
3981 11208	8	1"x1/2"	366,07	1
3981 11209	9	1"x1/2"	403,85	1
3981 11210	10	1"x1/2"	460,43	1
3981 11211	11	1"x1/2"	498,23	1
3981 11212	12	1"x1/2"	536,01	1

Codice	derivaz.	mis	€	conf
3981 13402	2	1"x3/4"	98,19	1
3981 13403	3	1"x3/4"	148,47	1
3981 13404	4	1"x3/4"	201,34	1
3981 13405	5	1"x3/4"	239,56	1
3981 13406	6	1"x3/4"	277,87	1
3981 13407	7	1"x3/4"	330,23	1
3981 13408	8	1"x3/4"	368,26	1
3981 13409	9	1"x3/4"	406,31	1
3981 13410	10	1"x3/4"	463,17	1
3981 13411	11	1"x3/4"	501,24	1
3981 13412	12	1"x3/4"	539,29	1
3981 1143402	2	1"1/4x3/4"	117,05	1
3981 1143403	3	1"1/4x3/4"	172,88	1
3981 1143404	4	1"1/4x3/4"	239,21	1
3981 1143405	5	1"1/4x3/4"	281,97	1
3981 1143406	6	1"1/4x3/4"	324,87	1
3981 1143407	7	1"1/4x3/4"	390,64	1
3981 1143408	8	1"1/4x3/4"	433,25	1
3981 1143409	9	1"1/4x3/4"	475,86	1
3981 1143410	10	1"1/4x3/4"	546,12	1
3981 1143411	11	1"1/4x3/4"	588,76	1
3981 1143412	12	1"1/4x3/4"	631,35	1

Collettore componibile in ottone cromato composto da:

- collettore di ritorno con valvole di intercettazione predisposte per comando elettrotermico
- raccordo di collegamento Art. 3438
- Ingresso: 1"-1"1/4 femmina-femmina
- Derivazioni: 1/2"-3/4" maschio EUROKONUS
- Interasse derivazioni: 50mm



ART. 3466



Codice	derivaz.	mis	€	conf
3466 11204	4	1"x1/2"	145,67	1
3466 11205	5	1"x1/2"	164,40	1
3466 11206	6	1"x1/2"	183,13	1
3466 11207	7	1"x1/2"	209,18	1
3466 11208	8	1"x1/2"	227,87	1
3466 11209	9	1"x1/2"	246,57	1
3466 11210	10	1"x1/2"	272,59	1
3466 11211	11	1"x1/2"	291,31	1
3466 11212	12	1"x1/2"	310,01	1

Codice	derivaz.	mis	€	conf
3466 13404	4	1"x3/4"	146,21	1
3466 13405	5	1"x3/4"	165,06	1
3466 13406	6	1"x3/4"	183,96	1
3466 13407	7	1"x3/4"	210,12	1
3466 13408	8	1"x3/4"	228,95	1
3466 13409	9	1"x3/4"	247,80	1
3466 13410	10	1"x3/4"	273,96	1
3466 13411	11	1"x3/4"	292,81	1
3466 13412	12	1"x3/4"	311,67	1

Codice	derivaz.	mis	€	conf
3466 1143404	4	1"1/4x3/4"	171,27	1
3466 1143405	5	1"1/4x3/4"	192,51	1
3466 1143406	6	1"1/4x3/4"	213,74	1
3466 1143407	7	1"1/4x3/4"	246,87	1
3466 1143408	8	1"1/4x3/4"	268,06	1
3466 1143409	9	1"1/4x3/4"	289,26	1
3466 1143410	10	1"1/4x3/4"	322,38	1
3466 1143411	11	1"1/4x3/4"	343,55	1
3466 1143412	12	1"1/4x3/4"	364,78	1

Collettore componibile in ottone cromato composto da:

- collettore di mandata con detentori per bilanciamento circuiti
- raccordo di collegamento Art. 3438
- Ingresso: 1"-1"1/4 femmina-femmina
- Derivazioni: 1/2"-3/4" maschio EUROKONUS
- Interasse derivazioni: 50mm
- **Brevettato**



ART. 3467



Codice	derivaz.	mis	€	conf
3467 11204	4	1"x1/2"	133,19	1
3467 11205	5	1"x1/2"	148,83	1
3467 11206	6	1"x1/2"	164,45	1
3467 11207	7	1"x1/2"	187,36	1
3467 11208	8	1"x1/2"	202,95	1
3467 11209	9	1"x1/2"	218,52	1
3467 11210	10	1"x1/2"	241,47	1
3467 11211	11	1"x1/2"	257,03	1
3467 11212	12	1"x1/2"	272,59	1

Codice	derivaz.	mis	€	conf
3467 13404	4	1"x3/4"	133,72	1
3467 13405	5	1"x3/4"	149,50	1
3467 13406	6	1"x3/4"	165,29	1
3467 13407	7	1"x3/4"	188,33	1
3467 13408	8	1"x3/4"	204,05	1
3467 13409	9	1"x3/4"	219,75	1
3467 13410	10	1"x3/4"	242,83	1
3467 13411	11	1"x3/4"	258,54	1
3467 13412	12	1"x3/4"	274,24	1

Codice	derivaz.	mis	€	conf
3467 1143404	4	1"1/4x3/4"	158,79	1
3467 1143405	5	1"1/4x3/4"	176,95	1
3467 1143406	6	1"1/4x3/4"	195,06	1
3467 1143407	7	1"1/4x3/4"	225,07	1
3467 1143408	8	1"1/4x3/4"	243,12	1
3467 1143409	9	1"1/4x3/4"	261,20	1
3467 1143410	10	1"1/4x3/4"	291,21	1
3467 1143411	11	1"1/4x3/4"	309,32	1
3467 1143412	12	1"1/4x3/4"	327,40	1

Collettore componibile in ottone cromato composto da:

- collettore di mandata con flussimetri e regolatori di portata per bilanciamento circuiti
- raccordo di collegamento Art. 3438
- Ingresso: 1"-1"1/4 femmina-femmina
- Derivazioni: 1/2"-3/4" maschio EUROKONUS
- Scala flussimetri: 0-5 l/min
- Interasse derivazioni: 50mm



ART. 3580



Codice	derivaz.	mis	€	conf
3580 11204	4	1"x1/2"	152,30	1
3580 11205	5	1"x1/2"	172,72	1
3580 11206	6	1"x1/2"	193,14	1
3580 11207	7	1"x1/2"	220,84	1
3580 11208	8	1"x1/2"	241,18	1
3580 11209	9	1"x1/2"	261,53	1
3580 11210	10	1"x1/2"	289,26	1
3580 11211	11	1"x1/2"	309,60	1
3580 11212	12	1"x1/2"	329,95	1

Codice	derivaz.	mis	€	conf
3580 13404	4	1"x3/4"	152,86	1
3580 13405	5	1"x3/4"	173,39	1
3580 13406	6	1"x3/4"	193,96	1
3580 13407	7	1"x3/4"	221,78	1
3580 13408	8	1"x3/4"	242,29	1
3580 13409	9	1"x3/4"	262,76	1
3580 13410	10	1"x3/4"	290,61	1
3580 13411	11	1"x3/4"	311,11	1
3580 13412	12	1"x3/4"	331,56	1

Codice	derivaz.	mis	€	conf
3580 1143404	4	1"1/4x3/4"	177,96	1
3580 1143405	5	1"1/4x3/4"	200,87	1
3580 1143406	6	1"1/4x3/4"	223,78	1
3580 1143407	7	1"1/4x3/4"	258,59	1
3580 1143408	8	1"1/4x3/4"	281,42	1
3580 1143409	9	1"1/4x3/4"	304,32	1
3580 1143410	10	1"1/4x3/4"	339,08	1
3580 1143411	11	1"1/4x3/4"	361,96	1
3580 1143412	12	1"1/4x3/4"	384,84	1

Collettore PREMONTATO in ottone cromato composto da:

- collettore di mandata con detentori per bilanciamento circuiti
- collettore di ritorno con valvole di intercettazione predisposte per comando elettrotermico
- raccordi di collegamento Art. 3438
- staffe di fissaggio in metallo Art. 7480
- Ingresso: 1"-1 1/4 femmina-femmina
- Derivazioni: 1/2"-3/4" maschio EUROKONUS
- Interasse derivazioni: 50mm

ART. 3468

Codice	derivaz.	mis	€	conf
3468 11204	4	1"x1/2"	302,10	1
3468 11205	5	1"x1/2"	336,24	1
3468 11206	6	1"x1/2"	370,47	1
3468 11207	7	1"x1/2"	419,63	1
3468 11208	8	1"x1/2"	453,85	1
3468 11209	9	1"x1/2"	488,02	1
3468 11210	10	1"x1/2"	541,76	1
3468 11211	11	1"x1/2"	576,05	1
3468 11212	12	1"x1/2"	610,31	1

Codice	derivaz.	mis	€	conf
3468 13404	4	1"x3/4"	303,05	1
3468 13405	5	1"x3/4"	337,45	1
3468 13406	6	1"x3/4"	371,90	1
3468 13407	7	1"x3/4"	421,30	1
3468 13408	8	1"x3/4"	455,77	1
3468 13409	9	1"x3/4"	490,22	1
3468 13410	10	1"x3/4"	544,17	1
3468 13411	11	1"x3/4"	578,69	1
3468 13412	12	1"x3/4"	613,16	1
3468 1143404	4	1"1/4x3/4"	355,21	1
3468 1143405	5	1"1/4x3/4"	394,38	1
3468 1143406	6	1"1/4x3/4"	433,64	1
3468 1143407	7	1"1/4x3/4"	496,91	1
3468 1143408	8	1"1/4x3/4"	536,15	1
3468 1143409	9	1"1/4x3/4"	575,37	1
3468 1143410	10	1"1/4x3/4"	643,25	1
3468 1143411	11	1"1/4x3/4"	682,51	1
3468 1143412	12	1"1/4x3/4"	721,78	1

Collettore PREMONTATO in ottone cromato composto da:

- collettore di mandata con flussimetri e regolatori di portata per bilanciamento circuiti
- collettore di ritorno con valvole di intercettazione predisposte per comando elettrotermico
- raccordi di collegamento Art. 3438
- staffe di fissaggio in metallo Art. 7480
- Ingresso: 1"-1 1/4 femmina-femmina
- Derivazioni: 1/2"-3/4" maschio EUROKONUS
- Scala flussimetri: 0-5 l/min
- Interasse derivazioni: 50mm

ART. 3581

Codice	derivaz.	mis	€	conf
3581 11204	4	1"x1/2"	321,21	1
3581 11205	5	1"x1/2"	360,13	1
3581 11206	6	1"x1/2"	399,16	1
3581 11207	7	1"x1/2"	453,08	1
3581 11208	8	1"x1/2"	492,07	1
3581 11209	9	1"x1/2"	531,06	1
3581 11210	10	1"x1/2"	589,57	1
3581 11211	11	1"x1/2"	628,62	1
3581 11212	12	1"x1/2"	667,66	1

Codice	derivaz.	mis	€	conf
3581 13404	4	1"x3/4"	322,31	1
3581 13405	5	1"x3/4"	361,49	1
3581 13406	6	1"x3/4"	400,79	1
3581 13407	7	1"x3/4"	454,99	1
3581 13408	8	1"x3/4"	494,27	1
3581 13409	9	1"x3/4"	533,50	1
3581 13410	10	1"x3/4"	592,30	1
3581 13411	11	1"x3/4"	631,63	1
3581 13412	12	1"x3/4"	670,92	1
3581 1143404	4	1"1/4x3/4"	374,42	1
3581 1143405	5	1"1/4x3/4"	418,39	1
3581 1143406	6	1"1/4x3/4"	462,41	1
3581 1143407	7	1"1/4x3/4"	530,51	1
3581 1143408	8	1"1/4x3/4"	574,50	1
3581 1143409	9	1"1/4x3/4"	618,50	1
3581 1143410	10	1"1/4x3/4"	691,19	1
3581 1143411	11	1"1/4x3/4"	735,21	1
3581 1143412	12	1"1/4x3/4"	779,30	1

I gruppi di regolazione e di miscelazione a punto fisso sono adatti per essere installati su impianti a pannelli radianti per la distribuzione di acqua a bassa temperatura. Nelle configurazioni miste disponibili, si possono alimentare anche terminali con acqua ad alta temperatura, come ad esempio i radiatori. I gruppi sono predisposti per l'allacciamento delle tubazioni di mandata e ritorno a caldaie con circolatore incorporato.



Art. 3480



Art. 3493

FUNZIONAMENTO DEL GRUPPO DI MISCELAZIONE Art. 3493

Il gruppo di miscelazione a punto fisso è adatto per l'installazione su impianti di riscaldamento a bassa temperatura ed è caratterizzato dalla possibilità di impostare manualmente, ruotando la manopola del miscelatore termostatico, il valore della temperatura di mandata desiderata.

All'uscita del miscelatore deve sempre essere installato un circolatore in sostituzione della dima. Il fluido miscelato che esce dal circolatore passa in un raccordo (1) sul quale è possibile installare un termostato di sicurezza con attacco da 1/2". Dopo il raccordo, il fluido attraversa un eccentrico (2) che consente di adattare l'interasse del gruppo a quello dei collettori che verranno installati. Il fluido di ritorno dal circuito di riscaldamento, passa in un raccordo (3) che permette ad una parte di acqua il ritorno in caldaia e ad un'altra parte di entrare nel miscelatore termostatico per miscelarsi con quella ad alta temperatura.

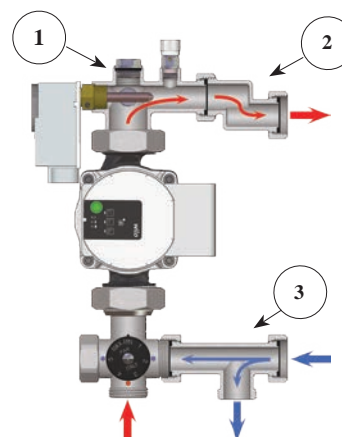

FUNZIONAMENTO DEL GRUPPO DI REGOLAZIONE Art. 3480

La direzione del fluido all'interno del gruppo di regolazione è facilmente deducibile dal disegno riportato a lato. Il fluido ad alta temperatura proviene dalla caldaia e raggiunge il miscelatore attraverso la valvola a sfera (1) ed il raccordo deviatore di by-pass (2). Il raccordo (2), permette di rimandare in caldaia l'acqua ad alta temperatura rifiutata dal miscelatore termostatico e nello stesso tempo convoglia sulla tubazione di ritorno in caldaia l'acqua proveniente dai collettori attraverso il raccordo di ritorno (3). Lo scopo del miscelatore è quello di mantenere costante la temperatura di mandata del fluido all'impianto a pannelli, miscelando parte di acqua di ritorno dai pannelli a bassa temperatura con acqua ad alta temperatura proveniente dalla caldaia. L'acqua esce dal miscelatore, attraverso il circolatore precedentemente installato al posto della dima e viene inviata ai collettori di mandata da cui si dirama nei vari circuiti; successivamente i diversi flussi si riuniscono nel collettore di ritorno e da qui, passando attraverso il raccordo di ritorno (3), parte dell'acqua va al miscelatore e torna in circolo, mentre la parte rimanente torna in caldaia.

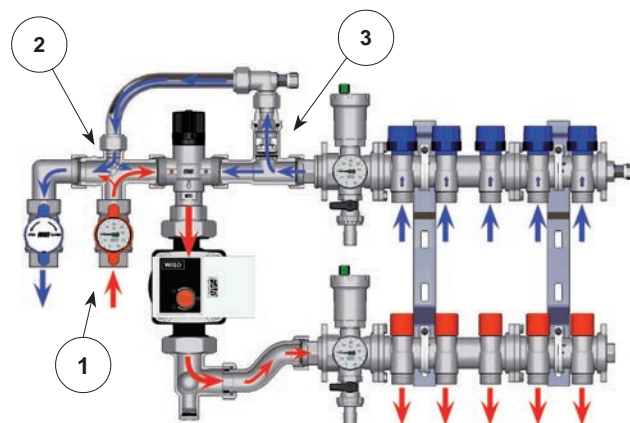

MISCELATORE TERMOSTATICO

Il miscelatore termostatico ha il compito di mantenere la temperatura costante all'interno dell'impianto a bassa temperatura. L'impostazione della temperatura di mandata va effettuata ad impianto avviato tenendo presente la temperatura di progetto. Un'impostazione di massima può essere effettuata considerando la corrispondenza tra la numerazione presente sul miscelatore e la temperatura dell'acqua in uscita come meglio specificato nella tabella seguente:

POSIZIONE	Min.	1	2	3	4	5	Max
T ±2 [°C]	18	20	22	30	40	50	55



TERMOSTATO DI SICUREZZA

Il termostato ad immersione presente sui gruppi di regolazione e di miscelazione consente di spegnere il circolatore o la caldaia. Il funzionamento è ad espansione di liquido. Tramite una manopola numerata è possibile impostare il valore di temperatura massima raggiungibile nei pannelli.

Campo di regolazione della temperatura: 10 - 90°C



CIRCOLATORI PER IMPIANTI A PANNELLI RADIANTI

Per poter funzionare correttamente, sul gruppo di regolazione è necessario sostituire SEMPRE la dima in plastica con un circolatore opportunamente dimensionato, in modo da vincere le perdite di carico del circuito a bassa temperatura. In abbinamento ai gruppi, FAR propone il seguente circolatore:

- **Art. 2185 130EA: circolatore elettronico ad alta efficienza con interasse di 130mm. Prevalenza variabile da 1 a 7m.**

Tutti i circolatori hanno interasse di 130mm, attacchi maschio da 1"1/2 e alimentazione da 230V.

Gruppo di regolazione a punto fisso per impianti a pannelli radianti.

- Allacciamenti lato primario: 1" maschio
- Allacciamenti lato secondario: 1" femmina con calotta mobile

ART. 3493

Codice	mis	€	conf
3493 1	1"	195,25	1

Gruppo di regolazione a punto fisso con valvola termostatica.

- Allacciamenti lato primario: 1/2" femmina
- Allacciamenti lato secondario: 1" maschio con tenuta o-ring
- Termometri 0-80°C
- Valvola sfogo aria manuale
- Rubinetto di scarico orientabile laterale
- Detentore di bilanciamento lato primario
- Campo di regolazione comando termostatico : 10 ÷ 50°C

ART. 3497

Codice	mis	€	conf
3497 1	1"	376,41	1

ACCESSORI:

CIRCOLATORE

Il circolatore verrà fornito premontato

Codice	Tipo circolatore	€
2185 130EA	circolatore elettronico ad alta efficienza	430,69

TERMOSTATO DI SICUREZZA

Codice	Tipo termostato	€
7950	regolabile ad immersione	56,98

NB I circolatori sono venduti esclusivamente in abbinamento all'Art. 3493-3497

Gruppo di regolazione a punto fisso per impianti a pannelli radianti.

- Allacciamento alle tubazioni di mandata e ritorno: 3/4" femmina

ART. 3480

Codice	mis	€	conf
3480 34	3/4"	467,18	1
3480 1	1"	475,60	1
3480 114	1"1/4	525,01	1

Gruppo premontato per impianti a pannelli radianti completo di gruppo di regolazione a punto fisso e collettori per distribuzione fluido ad alta temperatura.

- Derivazioni: 3/4" EUROKONUS
- Staffe di fissaggio in metallo Art. 7480

ACCESSORI:

CIRCOLATORE

Il circolatore verrà fornito premontato

Codice	Tipo circolatore	€
2185 130EA	circolatore elettronico ad alta efficienza	430,69

NB I circolatori sono venduti esclusivamente in abbinamento all'Art. 3477-3480

ART. 3489

Codice	derivazioni ai radiatori	mis	€	conf
3489 13402	2	1"x3/4"	657,67	1
3489 13403	3	1"x3/4"	691,31	1
3489 13404	4	1"x3/4"	736,41	1
3489 13405	5	1"x3/4"	774,47	1

Gruppo premontato per impianti a pannelli radianti composto da:

- gruppo di regolazione a punto fisso
- collettore di mandata a bassa temperatura con detentori per bilanciamento circuiti
- collettore di ritorno a bassa temperatura con valvole di intercettazione
- staffe di fissaggio in metallo Art. 7480
- Derivazioni: 3/4" EUROKONUS
- Interasse derivazioni: 50mm

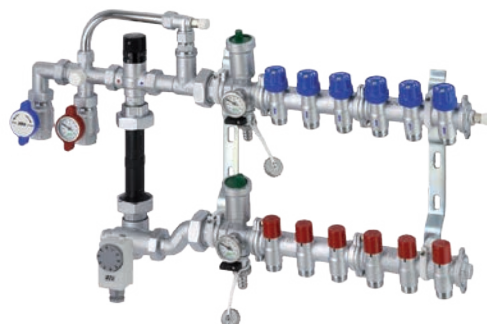

ART. 3485

Codice	derivaz.	mis	€	conf
3485 13403	3	1"x3/4"	754,95	1
3485 13404	4	1"x3/4"	794,30	1
3485 13405	5	1"x3/4"	853,52	1
3485 13406	6	1"x3/4"	883,50	1
3485 13407	7	1"x3/4"	922,10	1
3485 13408	8	1"x3/4"	979,44	1
3485 13409	9	1"x3/4"	1.030,14	1
3485 13410	10	1"x3/4"	1.076,20	1
3485 13411	11	1"x3/4"	1.106,28	1
3485 13412	12	1"x3/4"	1.144,87	1

ACCESSORI:



CIRCOLATORE

Il circolatore verrà fornito premontato

Codice	Tipo circolatore	€
2185 130EA	circolatore elettronico ad alta efficienza	430,69

NB I circolatori sono venduti esclusivamente in abbinamento all'Art. 3485

Gruppo premontato per impianti a pannelli radianti composto da:

- gruppo di regolazione a punto fisso
- collettore di mandata a bassa temperatura con flussimetri e regolatori di portata per bilanciamento circuiti
- collettore di ritorno a bassa temperatura con valvole di intercettazione
- staffe di fissaggio in metallo Art. 7480
- Derivazioni: 3/4" EUROKONUS
- Scala flussimetri: 0-5 l/min
- Interasse derivazioni: 50mm

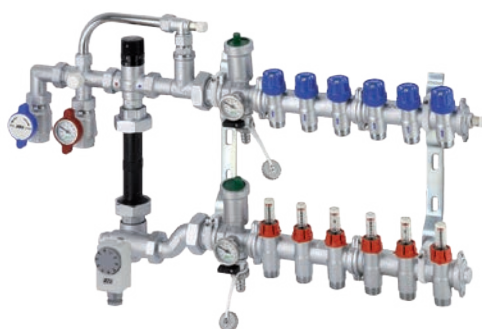

ART. 3584

Codice	derivaz.	mis	€	conf
3584 13402	2	1"x3/4"	732,72	1
3584 13403	3	1"x3/4"	783,50	1
3584 13404	4	1"x3/4"	828,16	1
3584 13405	5	1"x3/4"	898,57	1
3584 13406	6	1"x3/4"	940,59	1
3584 13407	7	1"x3/4"	984,52	1
3584 13408	8	1"x3/4"	1.047,13	1
3584 13409	9	1"x3/4"	1.115,80	1
3584 13410	10	1"x3/4"	1.160,42	1
3584 13411	11	1"x3/4"	1.202,53	1
3584 13412	12	1"x3/4"	1.246,45	1

ACCESSORI:



CIRCOLATORE

Il circolatore verrà fornito premontato

Codice	Tipo circolatore	€
2185 130EA	circolatore elettronico ad alta efficienza	430,69

NB I circolatori sono venduti esclusivamente in abbinamento all'Art. 3584

Gruppo premontato per impianti a pannelli radianti composto da:

- gruppo di regolazione a punto fisso
- collettore di mandata a bassa temperatura con detentori per bilanciamento circuiti
- collettore di ritorno a bassa temperatura con valvole di intercettazione
- cassetta in metallo verniciata
- Derivazioni: 3/4" EUROKONUS
- Interasse derivazioni: 50mm

ART. 3486

Codice	derivaz.	mis	misure cassetta	€	conf
3486 13403	3	1"x3/4"	700x600x150	1.164,31	1
3486 13404	4	1"x3/4"	700x600x150	1.202,91	1
3486 13405	5	1"x3/4"	800x600x150	1.294,45	1
3486 13406	6	1"x3/4"	800x600x150	1.324,54	1
3486 13407	7	1"x3/4"	900x600x150	1.410,39	1
3486 13408	8	1"x3/4"	900x600x150	1.448,95	1
3486 13409	9	1"x3/4"	1000x600x150	1.559,56	1
3486 13410	10	1"x3/4"	1000x600x150	1.606,69	1
3486 13411	11	1"x3/4"	1100x600x150	1.683,95	1
3486 13412	12	1"x3/4"	1100x600x150	1.722,55	1

ACCESSORI:

CIRCOLATORE

Il circolatore verrà fornito premontato

Codice	Tipo circolatore	€
2185 130EA	circolatore elettronico ad alta efficienza	430,69

NB I circolatori sono venduti esclusivamente in abbinamento all'Art. 3486

Gruppo premontato per impianti a pannelli radianti composto da:

- gruppo di regolazione a punto fisso
- collettore di mandata a bassa temperatura con flussimetri e regolatori di portata per bilanciamento circuiti
- collettore di ritorno a bassa temperatura con valvole di intercettazione
- cassetta in metallo verniciata
- Derivazioni: 3/4" EUROKONUS
- Scala flussimetri: 0-5 l/min
- Interasse derivazioni: 50mm

ART. 3585

Codice	derivaz.	mis	misure cassetta	€	conf
3585 13403	3	1"x3/4"	700x600x150	1.192,85	1
3585 13404	4	1"x3/4"	700x600x150	1.236,75	1
3585 13405	5	1"x3/4"	800x600x150	1.339,51	1
3585 13406	6	1"x3/4"	800x600x150	1.381,62	1
3585 13407	7	1"x3/4"	900x600x150	1.472,78	1
3585 13408	8	1"x3/4"	900x600x150	1.516,69	1
3585 13409	9	1"x3/4"	1000x600x150	1.645,19	1
3585 13410	10	1"x3/4"	1000x600x150	1.690,89	1
3585 13411	11	1"x3/4"	1100x600x150	1.780,20	1
3585 13412	12	1"x3/4"	1100x600x150	1.824,12	1

ACCESSORI:

CIRCOLATORE

Il circolatore verrà fornito premontato

Codice	Tipo circolatore	€
2185 130EA	circolatore elettronico ad alta efficienza	430,69

NB I circolatori sono venduti esclusivamente in abbinamento all'Art. 3585

12 GRUPPO DI REGOLAZIONE A PUNTO FISSO

- Gruppo premontato misto per impianti a pannelli radianti composto da:
- gruppo di regolazione a punto fisso
 - collettore di mandata a bassa temperatura con detentori per bilanciamento circuiti
 - collettore di ritorno a bassa temperatura con valvole di intercettazione
 - collettori per distribuzione fluido ad alta temperatura
 - staffe di fissaggio in metallo Art. 7480
- Derivazioni: 3/4" EUROKONUS
 - Interasse derivazioni: 50mm



ART. 3487

Codice	derivazioni ai pannelli	derivazioni ai radiatori	mis	€	conf
3487 1340302	3	2	1"x3/4"	920,54	1
3487 1340402	4	2	1"x3/4"	959,11	1
3487 1340502	5	2	1"x3/4"	1.019,87	1
3487 1340602	6	2	1"x3/4"	1.049,92	1
3487 1340702	7	2	1"x3/4"	1.088,52	1
3487 1340802	8	2	1"x3/4"	1.126,03	1
3487 1340902	9	2	1"x3/4"	1.176,75	1
3487 1341002	10	2	1"x3/4"	1.223,86	1
3487 1341102	11	2	1"x3/4"	1.253,97	1
3487 1340303	3	3	1"x3/4"	954,00	1
3487 1340403	4	3	1"x3/4"	994,08	1
3487 1340503	5	3	1"x3/4"	1.053,32	1
3487 1340603	6	3	1"x3/4"	1.083,38	1
3487 1340703	7	3	1"x3/4"	1.120,91	1
3487 1340803	8	3	1"x3/4"	1.159,52	1
3487 1340903	9	3	1"x3/4"	1.210,23	1
3487 1341003	10	3	1"x3/4"	1.257,36	1

ACCESSORI:



CIRCOLATORE

Il circolatore verrà fornito premontato

Codice	Tipo circolatore	€
2185 130EA	circolatore elettronico ad alta efficienza	430,69

NB I circolatori sono venduti esclusivamente in abbinamento all'Art. 3487

- Gruppo premontato misto per impianti a pannelli radianti composto da:
- gruppo di regolazione a punto fisso
 - collettore di mandata a bassa temperatura con flussimetri e regolatori di portata per bilanciamento circuiti
 - collettore di ritorno a bassa temperatura con valvole di intercettazione
 - collettori per distribuzione fluido ad alta temperatura
 - staffe di fissaggio in metallo Art. 7480
- Derivazioni: 3/4" EUROKONUS
 - Scala flussimetri: 0-5 l/min
 - Interasse derivazioni: 50mm

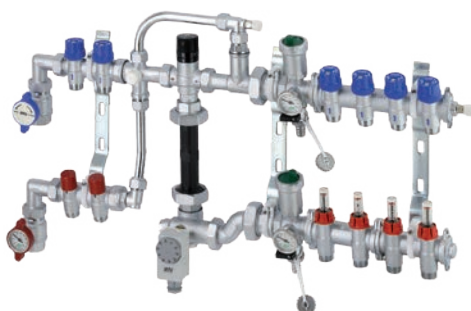

ART. 3586

Codice	derivazioni ai pannelli	derivazioni ai radiatori	mis	€	conf
3586 1340302	3	2	1"x3/4"	949,11	1
3586 1340402	4	2	1"x3/4"	992,99	1
3586 1340502	5	2	1"x3/4"	1.063,47	1
3586 1340602	6	2	1"x3/4"	1.107,06	1
3586 1340702	7	2	1"x3/4"	1.150,95	1
3586 1340802	8	2	1"x3/4"	1.193,78	1
3586 1340902	9	2	1"x3/4"	1.262,42	1
3586 1341002	10	2	1"x3/4"	1.308,12	1
3586 1341102	11	2	1"x3/4"	1.350,27	1
3586 1340303	3	3	1"x3/4"	982,56	1
3586 1340403	4	3	1"x3/4"	1.027,97	1
3586 1340503	5	3	1"x3/4"	1.098,39	1
3586 1340603	6	3	1"x3/4"	1.140,51	1
3586 1340703	7	3	1"x3/4"	1.183,36	1
3586 1340803	8	3	1"x3/4"	1.227,25	1
3586 1340903	9	3	1"x3/4"	1.295,88	1
3586 1341003	10	3	1"x3/4"	1.341,60	1

ACCESSORI:



CIRCOLATORE

Il circolatore verrà fornito premontato

Codice	Tipo circolatore	€
2185 130EA	circolatore elettronico ad alta efficienza	430,69

NB I circolatori sono venduti esclusivamente in abbinamento all'Art. 3586

Gruppo premontato misto per impianti a pannelli radianti composto da:

- gruppo di regolazione a punto fisso
- collettore di mandata a bassa temperatura con detentori per bilanciamento circuiti
- collettore di ritorno a bassa temperatura con valvole di intercettazione
- collettori per distribuzione fluido ad alta temperatura
- cassetta in metallo verniciata
- Derivazioni: 3/4" EUROKONUS
- Interasse derivazioni: 50mm

ART. 3488

Codice	derivazioni ai pannelli	derivazioni ai radiatori	mis	misure cassetta	€
3488 1340302	3	2	1"x3/4"	800x600x150	1.351,65
3488 1340402	4	2	1"x3/4"	800x600x150	1.390,25
3488 1340502	5	2	1"x3/4"	900x600x150	1.496,73
3488 1340602	6	2	1"x3/4"	900x600x150	1.526,81
3488 1340702	7	2	1"x3/4"	1000x600x150	1.625,25
3488 1340802	8	2	1"x3/4"	1000x600x150	1.663,88
3488 1340902	9	2	1"x3/4"	1100x600x150	1.761,80
3488 1341002	10	2	1"x3/4"	1100x600x150	1.808,91
3488 1341102	11	2	1"x3/4"	1200x600x150	1.879,93
3488 1340303	3	3	1"x3/4"	800x600x150	1.385,12
3488 1340403	4	3	1"x3/4"	900x600x150	1.470,33
3488 1340503	5	3	1"x3/4"	900x600x150	1.530,21
3488 1340603	6	3	1"x3/4"	1000x600x150	1.619,17
3488 1340703	7	3	1"x3/4"	1000x600x150	1.658,75
3488 1340803	8	3	1"x3/4"	1100x600x150	1.744,70
3488 1340903	9	3	1"x3/4"	1100x600x150	1.795,26
3488 1341003	10	3	1"x3/4"	1200x600x150	1.883,62

ACCESSORI:

CIRCOLATORE

Il circolatore verrà fornito premontato

Codice	Tipo circolatore	€
2185 130EA	circolatore elettronico ad alta efficienza	430,69

NB I circolatori sono venduti esclusivamente in abbinamento all'Art. 3488

Gruppo premontato misto per impianti a pannelli radianti composto da:

- gruppo di regolazione a punto fisso
- collettore di mandata a bassa temperatura con flussimetri e regolatori di portata per bilanciamento circuiti
- collettore di ritorno a bassa temperatura con valvole di intercettazione
- collettori per distribuzione fluido ad alta temperatura
- cassetta in metallo verniciata
- Derivazioni: 3/4" EUROKONUS
- Scala flussimetri: 0-5 l/min
- Interasse derivazioni: 50mm

ART. 3587

Codice	derivazioni ai pannelli	derivazioni ai radiatori	mis	misure cassetta	€
3587 1340302	3	2	1"x3/4"	800x600x150	1.372,88
3587 1340402	4	2	1"x3/4"	800x600x150	1.416,80
3587 1340502	5	2	1"x3/4"	900x600x150	1.534,45
3587 1340602	6	2	1"x3/4"	900x600x150	1.576,59
3587 1340702	7	2	1"x3/4"	1000x600x150	1.680,33
3587 1340802	8	2	1"x3/4"	1000x600x150	1.724,27
3587 1340902	9	2	1"x3/4"	1100x600x150	1.840,12
3587 1341002	10	2	1"x3/4"	1100x600x150	1.885,80
3587 1341102	11	2	1"x3/4"	1200x600x150	1.968,88
3587 1340303	3	3	1"x3/4"	800x600x150	1.406,34
3587 1340403	4	3	1"x3/4"	900x600x150	1.496,87
3587 1340503	5	3	1"x3/4"	900x600x150	1.567,94
3587 1340603	6	3	1"x3/4"	1000x600x150	1.668,94
3587 1340703	7	3	1"x3/4"	1000x600x150	1.713,81
3587 1340803	8	3	1"x3/4"	1100x600x150	1.805,09
3587 1340903	9	3	1"x3/4"	1100x600x150	1.873,58
3587 1341003	10	3	1"x3/4"	1200x600x150	1.960,50

ACCESSORI:

CIRCOLATORE

Il circolatore verrà fornito premontato

Codice	Tipo circolatore	€
2185 130EA	circolatore elettronico ad alta efficienza	430,69

NB I circolatori sono venduti esclusivamente in abbinamento all'Art. 3587

I gruppi di regolazione di tipo modulante per impianti a pannelli radianti sono disponibili nelle versioni SOLO CALDO oppure CALDO-FREDDO. Questi gruppi, dotati di un motore a 3 punti e di una valvola miscelatrice, se accoppiati ad una centralina elettronica sono in grado di gestire la temperatura di mandata dell'impianto a pannelli radianti in funzione delle condizioni climatiche e ambientali.

La versione MODULANTE è adatta agli impianti di riscaldamento e raffrescamento ed è caratterizzata dalla possibilità di gestire l'impianto modulando la temperatura di mandata tramite una centralina climatica dotata di sonda di temperatura esterna. E' possibile comunque gestire la temperatura di mandata come un punto fisso.

All'uscita della valvola miscelatrice deve sempre essere installato un circolatore in sostituzione della dima. Il gruppo è dotato di by-pass tra la mandata ed il ritorno del generatore di calore e di un termostato di sicurezza.

Il gruppo è disponibile anche con i collettori premontati per la distribuzione del fluido per la sola bassa temperatura, per la sola alta temperatura o con entrambi i collettori.



Art. 3490

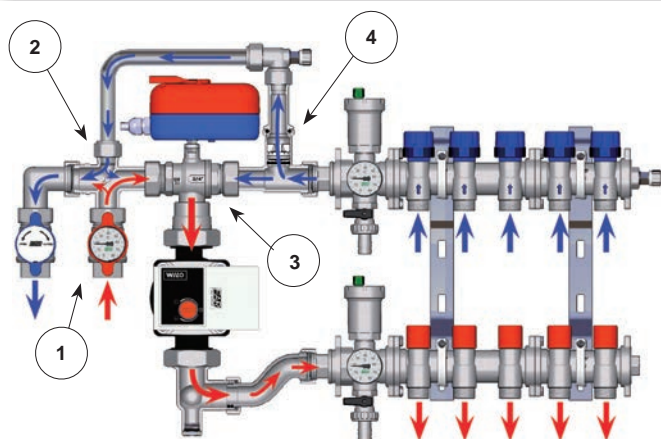

Lo scopo della valvola miscelatrice è quello di variare la temperatura di mandata del fluido all'impianto a pannelli. Normalmente la circolazione avviene in questo modo: l'acqua esce dalla valvola 3, attraversa il circolatore (installato al posto della dima) e viene inviata ai collettori di mandata da cui si dirama nei vari circuiti; successivamente i diversi flussi si riuniscono nel collettore di ritorno e da qui, passando attraverso il raccordo 4, ritornano alla valvola miscelatrice. Il fluido ad alta temperatura proviene dalla caldaia e raggiunge la valvola miscelatrice attraversando la valvola a sfera 1 e il raccordo 2. Contemporaneamente all'inserimento di una certa quantità di acqua ad alta temperatura una uguale quantità di acqua di ritorno dai pannelli uscirà dalla parte alta del raccordo 4 e attraverso il raccordo 2 verrà rinviata in caldaia.



SOLO CALDO (RISCALDAMENTO)

Se si necessita di gestire un impianto solo caldo è necessario acquistare assieme al gruppo di regolazione anche la centralina climatica Art. 9611 composta da:

- Centralina climatica solo CALDO
- Sonda T di mandata
- Sonda T esterna
- Pozzetto per sonda di mandata



CALDO e FREDDO (RISCALDAMENTO e RAFFRESCAMENTO)

Nel caso in cui si avesse la necessità di utilizzare una regolazione climatica che gestisca l'impianto in inverno ed in estate, occorre prevedere l'impiego di una centralina climatica Art. 9610. La dotazione comprende:

- Centralina climatica CALDO - FREDDO
- Sonda T di mandata
- Sonda di T esterna
- Sonda di T interna + umidità
- Pozzetto per sonda di mandata
- Cassetta per centralina

CIRCOLATORI PER IMPIANTI A PANNELLI RADIANTI

Per poter funzionare correttamente, sul gruppo di regolazione è necessario sostituire SEMPRE la dima in ottone con un circolatore opportunamente dimensionato, in modo da vincere le perdite di carico del circuito a bassa temperatura. In abbinamento ai gruppi, FAR propone il seguente circolatore:

- **Art. 2185 130EA:** circolatore elettronico ad alta efficienza con interasse di 130mm. Prevalenza variabile da 1 a 7m.

Tutti i circolatori hanno interasse di 130mm, attacchi maschio da 1"1/2 e alimentazione da 230V.

I circolatori sono venduti esclusivamente abbinati ai gruppi premontati.

Gruppo di regolazione modulante per impianti a pannelli radianti completo di motore a 3 punti.

- Allacciamento alle tubazioni di mandata e ritorno: 3/4" femmina

ACCESSORI:

CIRCOLATORE

Il circolatore verrà fornito premontato

Codice	Tipo circolatore	€
2185 130EA	circolatore elettronico ad alta efficienza	430,69

REGOLAZIONE ELETTRONICA

Codice	Tipo regolazione elettronica	€
9610	caldo e freddo	1.840,99
9611	solo caldo	536,76

NB I circolatori e le regolazioni sono venduti esclusivamente in abbinamento all'Art. 3490

Gruppo premontato per impianti a pannelli radianti completo di motore a 3 punti e collettori per distribuzione fluido ad alta temperatura.

- Derivazioni: 3/4" EUROKONUS
- Staffe di fissaggio in metallo Art. 7480

ART. 3490

Codice	mis	tensione	€	conf
3490 110	1"	230 V	618,77	1

ACCESSORI:

CIRCOLATORE

Il circolatore verrà fornito premontato

Codice	Tipo circolatore	€
2185 130EA	circolatore elettronico ad alta efficienza	430,69

REGOLAZIONE ELETTRONICA

Codice	Tipo regolazione elettronica	€
9610	caldo e freddo	1.840,99
9611	solo caldo	536,76

NB I circolatori e le regolazioni sono venduti esclusivamente in abbinamento all'Art. 3492

ART. 3492

Codice	derivazioni ai radiatori	mis	tensione	€	conf
3492 1340210	2	1"x3/4"	230 V	785,86	1
3492 1340310	3	1"x3/4"	230 V	819,32	1
3492 1340410	4	1"x3/4"	230 V	864,23	1
3492 1340510	5	1"x3/4"	230 V	902,11	1

Gruppo premontato per impianti a pannelli radianti composto da:

- gruppo di regolazione con valvola miscelatrice e motore a 3 punti
- termostato di sicurezza
- collettore di mandata a bassa temperatura con detentori per bilanciamento circuiti
- collettore di ritorno a bassa temperatura con valvole di intercettazione
- cassetta in metallo verniciata
- Derivazioni: 3/4" EUROKONUS
- Interasse derivazioni: 50mm



ACCESSORI:



CIRCOLATORE

Il circolatore verrà fornito premontato

Codice	Tipo circolatore	€
2185 130EA	circolatore elettronico ad alta efficienza	430,69



REGOLAZIONE ELETTRONICA

Codice	Tipo regolazione elettronica	€
9610	caldo e freddo	1.840,99
9611	solo caldo	536,76

NB I circolatori e le regolazioni sono venduti esclusivamente in abbinamento all'Art. 3588



ART. 3588

Codice	derivaz.	mis	misure cassetta	€	conf
3588 13405	5	1"x3/4"	800x600x150	1.443,22	1
3588 13406	6	1"x3/4"	800x600x150	1.473,26	1
3588 13407	7	1"x3/4"	900x600x150	1.554,03	1
3588 13408	8	1"x3/4"	900x600x150	1.592,60	1
3588 13409	9	1"x3/4"	1000x600x150	1.646,25	1
3588 13410	10	1"x3/4"	1000x600x150	1.753,85	1
3588 13411	11	1"x3/4"	1100x600x150	1.782,12	1
3588 13412	12	1"x3/4"	1100x600x150	1.865,01	1

Gruppo premontato per impianti a pannelli radianti composto da:

- gruppo di regolazione con valvola miscelatrice e motore a 3 punti
- termostato di sicurezza
- collettore di mandata a bassa temperatura con flussimetri e regolatori di portata
- collettore di ritorno a bassa temperatura con valvole di intercettazione
- cassetta in metallo verniciata
- Derivazioni: 3/4" EUROKONUS
- Scala flussimetri: 0-5 l/min
- Interasse derivazioni: 50mm



ACCESSORI:



CIRCOLATORE

Il circolatore verrà fornito premontato

Codice	Tipo circolatore	€
2185 130EA	circolatore elettronico ad alta efficienza	430,69



REGOLAZIONE ELETTRONICA

Codice	Tipo regolazione elettronica	€
9610	caldo e freddo	1.840,99
9611	solo caldo	536,76

NB I circolatori e le regolazioni sono venduti esclusivamente in abbinamento all'Art. 3589



ART. 3589

Codice	derivaz.	mis	misure cassetta	€	conf
3589 13405	5	1"x3/4"	800x600x150	1.488,26	1
3589 13406	6	1"x3/4"	800x600x150	1.530,36	1
3589 13407	7	1"x3/4"	900x600x150	1.616,42	1
3589 13408	8	1"x3/4"	900x600x150	1.660,33	1
3589 13409	9	1"x3/4"	1000x600x150	1.792,35	1
3589 13410	10	1"x3/4"	1000x600x150	1.838,05	1
3589 13411	11	1"x3/4"	1100x600x150	1.922,67	1
3589 13412	12	1"x3/4"	1100x600x150	1.966,55	1

Gruppo premontato misto per impianti a pannelli radianti composto da:

- gruppo di regolazione con valvola miscelatrice e motore a 3 punti
- termostato di sicurezza
- collettore di mandata a bassa temperatura con detentori per bilanciamento circuiti
- collettore di ritorno a bassa temperatura con valvole di intercettazione
- collettori per distribuzione fluido ad alta temperatura
- cassetta in metallo verniciata
- Derivazioni: 3/4" EUROKONUS
- Interasse derivazioni: 50mm

ART. 3590
ACCESSORI:

CIRCOLATORE

Il circolatore verrà fornito premontato

Codice	Tipo circolatore	€
2185 130EA	circolatore elettronico ad alta efficienza	430,69

REGOLAZIONE ELETTRONICA

Codice	Tipo regolazione elettronica	€
9610	caldo e freddo	1.840,99
9611	solo caldo	536,76

NB I circolatori e le regolazioni sono venduti esclusivamente in abbinamento all'Art. 3590

Codice	derivazioni ai pannelli	derivazioni ai radiatori	mis	misure cassetta	€
3590 1340502	5	2	1"x3/4"	900x600x150	1.621,37
3590 1340602	6	2	1"x3/4"	900x600x150	1.651,42
3590 1340702	7	2	1"x3/4"	1000x600x150	1.753,42
3590 1340802	8	2	1"x3/4"	1000x600x150	1.792,01
3590 1340902	9	2	1"x3/4"	1100x600x150	1.893,57
3590 1341002	10	2	1"x3/4"	1100x600x150	1.932,34
3590 1341102	11	2	1"x3/4"	1200x600x150	2.005,16
3590 1340503	5	3	1"x3/4"	900x600x150	1.654,64
3590 1340603	6	3	1"x3/4"	1000x600x150	1.748,27
3590 1340703	7	3	1"x3/4"	1000x600x150	1.786,91
3590 1340803	8	3	1"x3/4"	1100x600x150	1.867,97
3590 1340903	9	3	1"x3/4"	1100x600x150	1.918,25
3590 1341003	10	3	1"x3/4"	1200x600x150	2.008,57

Gruppo premontato misto per impianti a pannelli radianti composto da:

- gruppo di regolazione con valvola miscelatrice e motore a 3 punti
- termostato di sicurezza
- collettore di mandata a bassa temperatura con flussimetri e regolatori di portata
- collettore di ritorno a bassa temperatura con valvole di intercettazione
- collettori per distribuzione fluido ad alta temperatura
- cassetta in metallo verniciata
- Derivazioni: 3/4" EUROKONUS
- Scala flussimetri: 0-5 l/min
- Interasse derivazioni: 50mm

ART. 3591
ACCESSORI:

CIRCOLATORE

Il circolatore verrà fornito premontato

Codice	Tipo circolatore	€
2185 130EA	circolatore elettronico ad alta efficienza	430,69

REGOLAZIONE ELETTRONICA

Codice	Tipo regolazione elettronica	€
9610	caldo e freddo	1.840,99
9611	solo caldo	536,76

NB I circolatori e le regolazioni sono venduti esclusivamente in abbinamento all'Art. 3591

Codice	derivazioni ai pannelli	derivazioni ai radiatori	mis	misure cassetta	€
3591 1340502	5	2	1"x3/4"	900x600x150	1.666,41
3591 1340602	6	2	1"x3/4"	900x600x150	1.708,51
3591 1340702	7	2	1"x3/4"	1000x600x150	1.815,81
3591 1340802	8	2	1"x3/4"	1000x600x150	1.859,75
3591 1340902	9	2	1"x3/4"	1100x600x150	1.970,87
3591 1341002	10	2	1"x3/4"	1100x600x150	2.016,54
3591 1341102	11	2	1"x3/4"	1200x600x150	2.101,43
3591 1340503	5	3	1"x3/4"	900x600x150	1.699,87
3591 1340603	6	3	1"x3/4"	1000x600x150	1.805,39
3591 1340703	7	3	1"x3/4"	1000x600x150	1.848,84
3591 1340803	8	3	1"x3/4"	1100x600x150	1.935,69
3591 1340903	9	3	1"x3/4"	1100x600x150	2.003,86
3591 1341003	10	3	1"x3/4"	1200x600x150	2.092,76

Comando elettrotermico a 2 fili provvisto di indicatore di posizione. Installabile su valvole termostattizzabili e collettori.

- Ghiera in ottone cromato con filetto M30x1,5
- Cavo di connessione lunghezza 75 cm
- Grado di protezione IP54



- NC = NORMALMENTE CHIUSO
- NA = NORMALMENTE APERTO

N.B. Per l'installazione su valvole termostattizzabili utilizzare l'adattatore in ottone cromato Art. 1941.

ART. 1909-1919-1929-1939

Codice	tensione	tempo apertura	tipo	€	conf	pacco
1909	24 V	180 s	NC	44,12	1	100
1919	230 V	180 s	NC	44,12	1	100
1929	24 V	180 s	NA	44,12	1	100
1939	230 V	180 s	NA	44,12	1	100

Comando elettrotermico a 4 fili con microinterruttore ausiliario e indicatore di posizione. Installabile su valvole termostattizzabili e collettori.

- Ghiera in ottone cromato con filetto M30x1,5
- Cavo di connessione lunghezza 75 cm
- Grado di protezione IP54



- NC = NORMALMENTE CHIUSO

N.B. Per l'installazione su valvole termostattizzabili utilizzare l'adattatore in ottone cromato Art. 1941.

ART. 1914-1924-1913-1923

Codice	tensione	tempo apertura	tipo	€	conf	pacco
1914	24 V	180 s	NC	47,47	1	100
1924	230 V	180 s	NC	47,47	1	100
1913	24 V	90 s	NC	51,10	1	100
1923	230 V	90 s	NC	51,10	1	100

Cronotermostato elettronico settimanale con display digitale.

- Alimentazione a batteria (n° 2 pile stilo alcaline AA 1,5V - non fornite)
- Modalità di funzionamento: Auto, Comfort, Economy e OFF/Antigelo
- Intervallo di programmazione: 30 minuti
- Selettore Estate/Inverno
- Montaggio a parete



ART. 7946

Codice	€	conf	pacco
7946	170,39	1	-

Adattatore in ottone cromato per aggancio comando elettrico su collettori termoelettrici.

- Filetto M30x1,5



ART. 1942

Codice	€	conf	pacco
1942	3,23	1	-

Termostato elettronico per il comando di impianti di riscaldamento e di condizionamento.

- Display digitale e tasti funzione
- Selezione: Estate/Inverno
- Modo di funzionamento: COMFORT, ECONOMY e OFF
- Alimentazione a batterie: 2x 1,5V tipo AAA



ART. 7944

Codice	€	conf	pacco
7944	77,10	1	-

Cronotermostato elettronico, con programmazione settimanale per il comando di impianti di riscaldamento e di condizionamento, con possibilità di comando remoto tramite messaggi SMS.

- Display retroilluminato e tasti funzione
- Programmazione settimanale con tre livelli di temperatura
- n°2 ingressi ausiliari di allarme (contatti puliti)
- n°1 uscita ausiliaria a relè (contatti puliti) programmabile da utente
- Batteria tampone per il mantenimento dei dati programmazione e orologio/datario
- Riserva di carica, per invio messaggio di mancanza tensione (BLACK-OUT)
- Alimentazione a rete 230V-50Hz
- Sim utilizzabili: SIM GSM conforme allo standard GSM 11.12 phase 2+



ART. 7943

Codice	€	conf	pacco
7943	530,42	1	-

Termostato ambiente elettromeccanico con elemento sensibile a tensione di vapore.

- Scala: 10÷30° C
- Differenziale: 0,8 K
- Sistema di limitazione e/o bloccaggio della corsa del selettore di temperatura
- Grado di protezione: IP20
- Collegamento elettrico a due fili
- Portata contatti: 10(2,5)A 250V a.c.



ART. 7948

Codice	€	conf	pacco
7948	23,55	1	-

Termostato regolabile ad immersione

- Scala di regolazione 10÷90°C
- Grado di protezione IP40
- Guaina 1/2" (l=50mm)

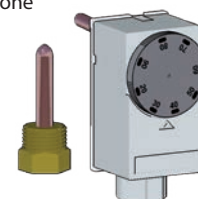

ART. 7950

Codice	€	conf	pacco
7950	56,98	1	-

Misuratore di portata cromato.

- Scala di misurazione: 1 - 3,5 litri al minuto
- Scala di misurazione: 2 - 8 litri al minuto
- Attacco: 3/4" EUROKONUS

Attacco 3/4" EUROKONUS →

ART. 3428

Codice	l/min	€	conf
3428 4	1 - 3,5	42,61	12
3428 8	2-8	42,61	12

Guscio di protezione anticondensa in polietilene reticolato espanso termoformato per collettori termolettrici.
(Art. 3913-3923-3914-3915-3911-3921-3917-3918)

ART. 9300

Codice	derivaz.	mis	€	conf
9300 102	2	1"	18,79	1
9300 103	3	1"	19,55	1
9300 104	4	1"	20,33	1
9300 11402	2	1"1/4	19,54	1
9300 11403	3	1"1/4	20,41	1
9300 11202	2	1"1/2	19,78	1
9300 11203	3	1"1/2	22,61	1

Tappo di chiusura in velcro per gusci (Art. 9300) da utilizzare solo con collettori con detentore incorporato. (Art. 3923-3915-3921-3918)

ART. 9302

Codice	derivaz.	mis	€	conf
9302 102	2	1"	7,88	1
9302 103	3	1"	8,57	1

Portatermometro cromato completo di termometro bimetallico.

- Attacco: 3/4" EUROKONUS
- Scala termometro: 0 - 80°C



← Attacco 3/4" EUROKONUS

ART. 3433

Codice	mis	€	conf
3433 34	3/4"	22,36	1

Guscio di protezione anticondensa in polietilene reticolato espanso termoformato per raccordi intermedi (Art. 3438-3445).

ART. 9301

Codice	mis	€	conf
9301 1	1"	18,44	1
9301 114	1"1/4	18,88	1
9301 112	1"1/2	20,33	1

Raccordo intermedio cromato.

- Misura: 3/4" - 1" - 1"1/4 femmina-femmina
- Attacchi: 3/8" - 3/8" - 1/2"



ART. 3430

Codice	mis	€	conf	pacco
3430 34	3/4"	8,82	10	120
3430 1	1"	10,60	10	120
3430 114	1"1/4	17,14	5	40

Raccordo intermedio cromato.

- Misura: 3/4" - 1" femmina-femmina
- Attacchi: 3/8" - 1/2"



ART. 3430TC

Codice	mis	€	conf	pacco
3430 34TC	3/4"	8,13	10	120
3430 1TC	1"	9,79	10	120

Raccordo intermedio FLANGIATO cromato. Corredato di viti e O-Ring per accoppiamento.

- Misura: 1" femmina-femmina
- Attacchi: 3/8" - 3/8" - 1/2"



ART. 3441

Codice	mis	€	conf	pacco
3441 1	1"x3/8"	14,30	10	80

Raccordo intermedio cromato completo di valvola automatica di sfogo aria, termometro e tappo.

- Misura: 3/4" - 1" - 1"1/4 - 1"1/2 femmina-femmina
- Scala termometro: 0÷80°C

ART. 3435

Codice	mis	€	conf
3435 34	3/4"	33,51	1
3435 1	1"	35,71	1
3435 114	1"1/4	41,00	1
3435 112	1"1/2	52,69	1



Raccordo intermedio cromato completo di valvola automatica di sfogo aria, termomanometro e tappo.

- Misura: 1" - 1"1/4 - 1"1/2 femmina-femmina
- Termomanometro: 0÷4 bar - 0÷120°C

ART. 3436

Codice	mis	€	conf
3436 1	1"	52,15	1
3436 114	1"1/4	57,27	1
3436 112	1"1/2	59,51	1



Raccordo intermedio cromato completo di valvola automatica di sfogo aria, termometro e rubinetto scarico caldaia.

- Misura: 3/4" - 1" - 1"1/4 - 1"1/2 femmina-femmina
- Scala termometro: 0÷80°C

ART. 3438

Codice	mis	€	conf
3438 34	3/4"	41,48	1
3438 1	1"	44,51	1
3438 114	1"1/4	49,60	1
3438 112	1"1/2	61,06	1



Raccordo intermedio cromato completo di valvola automatica di sfogo aria, termomanometro e rubinetto scarico caldaia.

- Misura: 1" - 1"1/4 - 1"1/2 femmina-femmina
- Termomanometro: 0÷4 bar - 0÷120°C

ART. 3442

Codice	mis	€	conf
3442 1	1"	62,50	1
3442 114	1"1/4	67,61	1
3442 112	1"1/2	78,32	1



Raccordo intermedio FLANGIATO cromato, completo di valvola automatica di sfogo aria, termometro e tappo.

- Corredato di viti e O-Ring per accoppiamento
- Misura: 1" femmina-femmina
- Scala termometro: 0÷80°C

ART. 3443

Codice	mis	€	conf
3443 1	1"	38,57	1



Raccordo intermedio FLANGIATO cromato, completo di valvola automatica di sfogo aria, termomanometro e tappo.

- Corredato di viti e O-Ring per accoppiamento
- Misura: 1" femmina-femmina
- Termomanometro: 0÷4 bar - 0÷120°C

ART. 3444

Codice	mis	€	conf
3444 1	1"	54,01	1



Raccordo intermedio FLANGIATO cromato, completo di valvola automatica di sfogo aria, termometro e rubinetto di scarico.

- Corredato di viti e O-Ring per accoppiamento
- Misura: 1" femmina-femmina.
- Scala termometro: 0÷80°C

ART. 3445

Codice	mis	€	conf
3445 1	1"	49,89	1



Raccordo intermedio FLANGIATO cromato, completo di valvola automatica di sfogo aria, termomanometro e rubinetto di scarico.

- Corredato di viti e O-Ring per accoppiamento
- Misura: 1" femmina-femmina
- Termomanometro: 0÷4 bar - 0÷120°C

ART. 3446

Codice	mis	€	conf
3446 1	1"	67,76	1



Raccordo portatermometro cromato.

- Misura: 1" maschio-femmina
- Attacco laterale: 3/8" femmina

ART. 3431

Codice	mis	€	conf
3431 1	1"	8,89	5

Raccordo intermedio cromato per collettori predisposto per attacco valvola sfogo aria, termometro e scarico.

- Misura: 1" maschio-femmina

ART. 3440

Codice	mis	€	conf	pacco
3440 1	1"	17,13	10	80

Raccordo portatermometro cromato completo di termometro.

- Misura: 1" maschio-femmina
- Scala termometro: 0÷80°C

ART. 3432

Codice	mis	€	conf
3432 1	1"	22,46	1

Raccordo finale cromato per collettori completo di valvola sfogo aria manuale e rubinetto di scarico.

- Misure: 3/4" - 1" - 1"1/4 - 1"1/2 femmina
- Attacchi: 3/8" x 1/2" femmina

ART. 4070M

Codice	mis	attacchi	€	conf
4070 M3438	3/4"	3/8"x1/2"	21,62	1
4070 M138	1"	3/8"x1/2"	22,43	1
4070 M11438	1"1/4	3/8"x1/2"	24,93	1
4070 M11238	1"1/2	3/8"x1/2"	27,15	1



Raccordo finale cromato per collettori completo di valvola sfogo aria automatica e rubinetto di scarico.

- Misure: 3/4" - 1" - 1"1/4 - 1"1/2 femmina
- Attacchi: 3/8" x 1/2" femmina

ART. 4070

Codice	mis	attacchi	€	conf
4070 3438	3/4"	3/8"x1/2"	29,19	1
4070 138	1"	3/8"x1/2"	30,50	1
4070 11438	1"1/4	3/8"x1/2"	32,69	1
4070 11238	1"1/2	3/8"x1/2"	35,23	1



Raccordo finale cromato per collettori completo di valvola sfogo aria manuale e rubinetto di scarico.

- Misure: 3/4" - 1" - 1"1/4 - 1"1/2 maschio
- Attacchi: 3/8" x 1/2" femmina

ART. 4071M

Codice	mis	attacchi	€	conf
4071 M3438	3/4"	3/8"x1/2"	23,28	1
4071 M138	1"	3/8"x1/2"	24,95	1
4071 M11438	1"1/4	3/8"x1/2"	28,13	1
4071 M11238	1"1/2	3/8"x1/2"	31,10	1



Raccordo finale cromato per collettori completo di valvola sfogo aria automatica e rubinetto di scarico.

- Misure: 3/4" - 1" - 1"1/4 - 1"1/2 maschio
- Attacchi: 3/8" x 1/2" femmina

ART. 4071

Codice	mis	attacchi	€	conf
4071 3438	3/4"	3/8"x1/2"	29,87	1
4071 138	1"	3/8"x1/2"	31,54	1
4071 11438	1"1/4	3/8"x1/2"	34,72	1
4071 11238	1"1/2	3/8"x1/2"	37,68	1



Raccordo finale cromato per collettori con doppio attacco radiale.

- Misure: 3/4" - 1" - 1"1/4 - 1"1/2 femmina
- Attacchi: 1/2" x 1/2" femmina
3/8" x 1/2" femmina

ART. 4060

Codice	mis	attacchi	€	conf	pacco
4060 3438	3/4"	3/8"x1/2"	7,41	25	250
4060 3412	3/4"	1/2"x1/2"	7,41	25	250
4060 138	1"	3/8"x1/2"	8,18	25	250
4060 112	1"	1/2"x1/2"	8,18	25	250
4060 11438	1"1/4	3/8"x1/2"	10,77	20	200
4060 11412	1"1/4	1/2"x1/2"	10,77	20	200
4060 11238	1"1/2	3/8"x1/2"	13,21	1	-
4060 11212	1"1/2	1/2"x1/2"	13,21	1	-



Raccordo finale cromato per collettori con doppio attacco radiale.

- Misure: 3/4" - 1" - 1"1/4 - 1"1/2 maschio
- Attacchi: 1/2" x 1/2" femmina
3/8" x 1/2" femmina

ART. 4061

Codice	mis	attacchi	€	conf	pacco
4061 3438	3/4"	3/8"x1/2"	8,01	25	250
4061 3412	3/4"	1/2"x1/2"	8,01	25	250
4061 138	1"	3/8"x1/2"	9,64	25	250
4061 112	1"	1/2"x1/2"	9,64	25	250
4061 11438	1"1/4	3/8"x1/2"	12,66	20	200
4061 11412	1"1/4	1/2"x1/2"	12,66	20	200
4061 11238	1"1/2	3/8"x1/2"	15,50	1	-
4061 11212	1"1/2	1/2"x1/2"	15,50	1	-



Rubinetto di scarico caldaia cromato.

ART. 3439

Codice	mis	€	conf
3439 12	1/2"	11,45	10



Rubinetto di scarico caldaia giallo.

ART. 3447

Codice	mis	€	conf
3447 12	1/2"	9,91	10



ATTACCO TESTA PIANA

Questo tipo di attacco presenta una base piana sulla testa del filetto, che permette l'appoggio di una guarnizione piatta. È disponibile in due diverse dimensioni, quella da 1/2" e quella da 3/4".

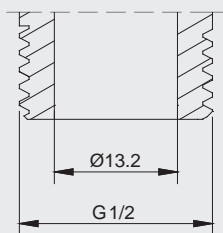

ATTACCO 1/2" TESTA PIANA

Disponibile per i collettori della serie:
3175-3225-3275-3475-3525-3575-3625-3675-3725-3821-3822-3823-3824-3818-
3819-3859-3860-3869-3870-3872-3873

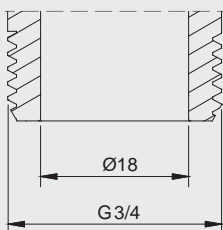

ATTACCO 3/4" TESTA PIANA

Disponibile per i collettori della serie:
3625-3675-3725-3821-3822-3824-3860-3870-3873

ATTACCO FERRO FEMMINA

È il classico attacco femmina per tubo ferro con filettatura BSP. Disponibile nella misura da 1/2".

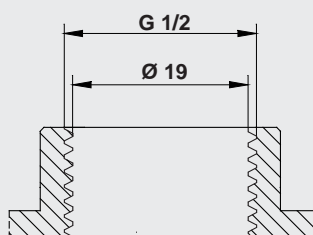

ATTACCO 1/2" FERRO FEMMINA

Disponibile per i collettori della serie:
3150-3200-3250-3450-3500-3550-3600-3650-3700-3710

ESEMPIO ALLACCIAMENTO ATTACCO A TESTA PIANA

Per l'allacciamento delle tubazioni multistrato sulle derivazioni a testa piana, è possibile utilizzare i raccordi a pressare con calotta mobile.

I raccordi disponibili (Art. 5919) sono elencati a pagina 243.

La tenuta tra raccordo e collettore è garantita da una guarnizione piana in EPDM.

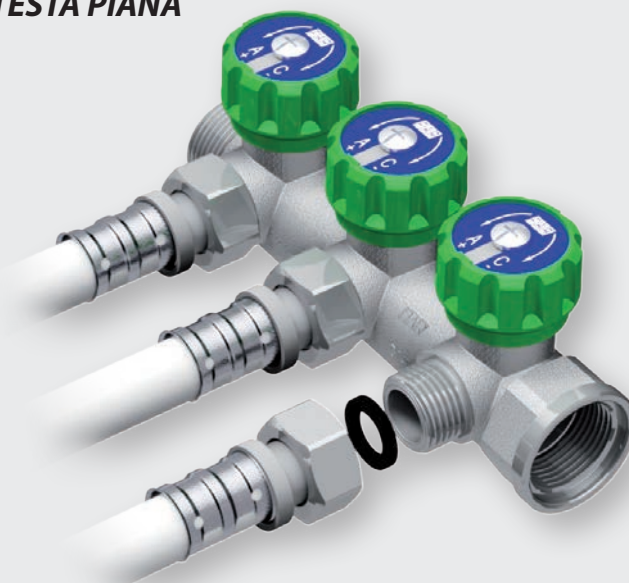

MULTIFAR - Collettore componibile cromato a 2 derivazioni per impianti sanitari o riscaldamento con arresti manuali. Ogni arresto è dotato di volantino con due dischetti serigrafati con cui è possibile identificare l'utenza collegata ad ogni singola derivazione.

- Corpo in ottone CB753S
- Attacchi laterali: 3/4" - 1" maschio-femmina
- Derivazioni: 1/2"-3/4" maschio
- Interasse derivazioni: 45mm

NB Coibentazione a Pag. 171

ART. 3821

Codice	derivaz.	mis	€	conf pacco	
3821 3412TP	1/2" TESTA PIANA	3/4"	24,73	1	25
3821 3412EU	1/2" EUROKONUS	3/4"	24,73	1	25
3821 112TP	1/2" TESTA PIANA	1"	28,42	1	25
3821 112EU	1/2" EUROKONUS	1"	28,42	1	25
3821 134TP	3/4" TESTA PIANA	1"	28,68	1	25
3821 134EU	3/4" EUROKONUS	1"	28,68	1	25

MULTIFAR - Collettore componibile cromato a 4 derivazioni per impianti sanitari o riscaldamento con arresti manuali. Ogni arresto è dotato di volantino con due dischetti serigrafati con cui è possibile identificare l'utenza collegata ad ogni singola derivazione.

- Corpo in ottone CB753S
- Attacchi laterali: 3/4" - 1" maschio-femmina
- Derivazioni: 1/2"-3/4" maschio
- Interasse derivazioni: 45mm

NB Coibentazione a Pag. 171

ART. 3824

Codice	derivaz.	mis	€	conf pacco	
3824 3412TP	1/2" TESTA PIANA	3/4"	44,75	1	25
3824 3412EU	1/2" EUROKONUS	3/4"	44,75	1	25
3824 112TP	1/2" TESTA PIANA	1"	50,29	1	25
3824 112EU	1/2" EUROKONUS	1"	50,29	1	25
3824 134TP	3/4" TESTA PIANA	1"	50,80	1	25
3824 134EU	3/4" EUROKONUS	1"	50,80	1	25

MULTIFAR - Collettore cromato a 2 derivazioni per impianti sanitari o riscaldamento con arresti manuali. Ogni arresto è dotato di volantino con due dischetti serigrafati con cui è possibile identificare l'utenza collegata ad ogni singola derivazione.

- Corpo in ottone CB753S
- Attacco laterale: 3/4" femmina
- Derivazioni: 1/2" maschio
- Interasse derivazioni: 45mm
- **DISPONIBILE FINO AD ESAURIMENTO SCORTE**

ART. 3818

Codice	derivaz.	mis	€	conf pacco	
3818 3412TP	1/2" TESTA PIANA	3/4"	24,73	1	25
3818 3412EU	1/2" EUROKONUS	3/4"	24,73	1	25

MULTIFAR - Collettore componibile cromato a 3 derivazioni per impianti sanitari o riscaldamento con arresti manuali. Ogni arresto è dotato di volantino con due dischetti serigrafati con cui è possibile identificare l'utenza collegata ad ogni singola derivazione.

- Corpo in ottone CB753S
- Attacchi laterali: 3/4" - 1" maschio-femmina
- Derivazioni: 1/2"-3/4" maschio
- Interasse derivazioni: 45mm

NB Coibentazione a Pag. 171

ART. 3822

Codice	derivaz.	mis	€	conf pacco	
3822 3412TP	1/2" TESTA PIANA	3/4"	34,14	1	25
3822 3412EU	1/2" EUROKONUS	3/4"	34,14	1	25
3822 112TP	1/2" TESTA PIANA	1"	38,01	1	25
3822 112EU	1/2" EUROKONUS	1"	38,01	1	25
3822 134TP	3/4" TESTA PIANA	1"	38,41	1	25
3822 134EU	3/4" EUROKONUS	1"	38,41	1	25

MULTIFAR - Collettore cromato a 3 derivazioni per impianti sanitari o riscaldamento con arresti manuali. Ogni arresto è dotato di volantino con due dischetti serigrafati con cui è possibile identificare l'utenza collegata ad ogni singola derivazione.

- Corpo in ottone CB753S
- Attacco laterale: 3/4" femmina
- Derivazioni: 1/2" maschio
- Interasse derivazioni: 45mm
- **DISPONIBILE FINO AD ESAURIMENTO SCORTE**

ART. 3819

Codice	derivaz.	mis	€	conf pacco	
3819 3412TP	1/2" TESTA PIANA	3/4"	34,14	1	25
3819 3412EU	1/2" EUROKONUS	3/4"	34,14	1	25

MULTIFAR - Collettore componibile cromato per impianti sanitari o riscaldamento con detentori incorporati per bilanciamento circuiti.

- Corpo in ottone CB753S
- Attacchi laterali: 3/4" - 1" maschio-femmina
- Derivazioni: 1/2"-3/4" maschio
- Interasse derivazioni: 45mm



ART. 3860-3870-3873

Codice	derivaz.	mis	€	conf pacco	
3860 3412TP	2 - 1/2" TESTA PIANA	3/4"	23,78	1	25
3860 3412EU	2 - 1/2" EUROKONUS	3/4"	23,78	1	25
3860 112TP	2 - 1/2" TESTA PIANA	1"	27,47	1	25
3860 112EU	2 - 1/2" EUROKONUS	1"	27,47	1	25
3860 134TP	2 - 3/4" TESTA PIANA	1"	27,74	1	25
3860 134EU	2 - 3/4" EUROKONUS	1"	27,74	1	25
3870 3412TP	3 - 1/2" TESTA PIANA	3/4"	32,79	1	25
3870 3412EU	3 - 1/2" EUROKONUS	3/4"	32,79	1	25
3870 112TP	3 - 1/2" TESTA PIANA	1"	36,66	1	25
3870 112EU	3 - 1/2" EUROKONUS	1"	36,66	1	25
3870 134TP	3 - 3/4" TESTA PIANA	1"	37,05	1	25
3870 134EU	3 - 3/4" EUROKONUS	1"	37,05	1	25
3873 3412TP	4 - 1/2" TESTA PIANA	3/4"	42,92	1	25
3873 3412EU	4 - 1/2" EUROKONUS	3/4"	42,92	1	25
3873 112TP	4 - 1/2" TESTA PIANA	1"	48,46	1	25
3873 112EU	4 - 1/2" EUROKONUS	1"	48,46	1	25
3873 134TP	4 - 3/4" TESTA PIANA	1"	48,97	1	25
3873 134EU	4 - 3/4" EUROKONUS	1"	48,97	1	25

MULTIFAR - Collettore cromato per impianti sanitari o riscaldamento con detentori incorporati per bilanciamento circuiti.

- Corpo in ottone CB753S
- Attacco laterale: 3/4" femmina
- Derivazioni: 1/2" maschio
- Interasse derivazioni: 45mm
- **DISPONIBILE FINO AD ESAURIMENTO SCORTE**



ART. 3859-3869

Codice	derivaz.	mis	€	conf pacco	
3859 3412TP	2 - 1/2" TESTA PIANA	3/4"	23,78	1	25
3859 3412EU	2 - 1/2" EUROKONUS	3/4"	23,78	1	25
3869 3412TP	3 - 1/2" TESTA PIANA	3/4"	32,79	1	25
3869 3412EU	3 - 1/2" EUROKONUS	3/4"	32,79	1	25



ART. 3879



Codice	derivaz.	mis	€	conf pacco	
3879 341202EU	2 - 1/2"	3/4"	25,63	1	25
3879 341203EU	3 - 1/2"	3/4"	35,52	1	25
3879 341204EU	4 - 1/2"	3/4"	46,86	1	25
3879 11202EU	2 - 1/2"	1"	29,74	1	25
3879 11203EU	3 - 1/2"	1"	39,46	1	25
3879 11204EU	4 - 1/2"	1"	52,27	1	25
3879 13402EU	2 - 3/4"	1"	30,01	1	25
3879 13403EU	3 - 3/4"	1"	39,85	1	25
3879 13404EU	4 - 3/4"	1"	52,80	1	25

Collettore cromato .

- Corpo in ottone CB7535
- Attacco Laterale: 3/4"-1" femmina
- Derivazioni: 1/2" femmina
- Interasse Derivazioni: 36mm

ART. 3150-3200-3250

Codice	derivaz.	mis	€	conf pacco	
3150 1	2	1"	10,74	12	120
3200 34	3	3/4"	12,24	10	100
3200 1	3	1"	14,15	8	80
3250 34	4	3/4"	15,75	8	80
3250 1	4	1"	19,35	6	60

Collettore componibile cromato.

- Corpo in ottone CB7535
- Attacchi Laterali: 3/4"-1" maschio-femmina
- Derivazioni: 1/2" femmina
- Interasse Derivazioni: 36mm

ART. 3450-3500-3550

Codice	derivaz.	mis	€	conf pacco	
3450 34	2	3/4"	9,76	12	120
3450 1	2	1"	11,50	10	100
3500 34	3	3/4"	13,97	9	90
3500 1	3	1"	16,09	7	70
3550 34	4	3/4"	16,70	8	80
3550 1	4	1"	19,31	6	60

Collettore componibile cromato.

- Corpo in ottone CB7535
- Attacchi Laterali: 3/4"-1"-1"1/4 maschio - femmina
- Derivazioni: 1/2" femmina
- Interasse Derivazioni: 50mm

ART. 3600-3650-3700

Codice	derivaz.	mis	€	conf pacco	
3600 34	2	3/4"	11,87	12	120
3600 1	2	1"	13,73	8	80
3600 114	2	1"1/4	19,59	8	80
3650 34	3	3/4"	16,27	8	80
3650 1	3	1"	18,68	6	60
3650 114	3	1"1/4	29,11	6	60
3700 34	4	3/4"	20,82	6	60
3700 1	4	1"	24,11	4	40
3700 114	4	1"1/4	34,21	4	40

Collettore cromato.

- Corpo in ottone CB753S
- Attacco Laterale: 3/4"-1" femmina
- Derivazioni: 1/2" maschio
- Interasse Derivazioni: 36mm
- DISPONIBILE SOLO CON ATTACCO TESTA PIANA



ART. 3175-3225-3275

Codice	derivaz.	mis	€	conf pacco	
3175 34	2	3/4"	8,64	14	140
3175 1	2	1"	10,32	12	120
3225 34	3	3/4"	12,24	10	100
3225 1	3	1"	13,60	8	80
3275 34	4	3/4"	15,75	8	80
3275 1	4	1"	18,60	6	60

Collettore componibile cromato.

- Corpo in ottone CB753S
- Attacchi Laterali: 3/4"-1" maschio-femmina
- Derivazioni: 1/2" maschio
- Interasse Derivazioni: 36mm



ART. 3475-3525-3575

Codice	derivaz.	mis	€	conf pacco	
3475 34TP	2 - 1/2" TESTA PIANA	3/4"	9,76	12	120
3475 34EU	2 - 1/2" EUROKONUS	3/4"	9,76	12	120
3475 1TP	2 - 1/2" TESTA PIANA	1"	11,50	10	100
3475 1EU	2 - 1/2" EUROKONUS	1"	11,50	10	100
3525 34TP	3 - 1/2" TESTA PIANA	3/4"	13,44	9	90
3525 34EU	3 - 1/2" EUROKONUS	3/4"	13,44	9	90
3525 1TP	3 - 1/2" TESTA PIANA	1"	16,09	7	70
3525 1EU	3 - 1/2" EUROKONUS	1"	16,09	7	70
3575 34TP	4 - 1/2" TESTA PIANA	3/4"	16,70	8	80
3575 34EU	4 - 1/2" EUROKONUS	3/4"	16,70	8	80
3575 1TP	4 - 1/2" TESTA PIANA	1"	19,31	6	60
3575 1EU	4 - 1/2" EUROKONUS	1"	19,31	6	60

Collettore componibile cromato.

- Corpo in ottone CB753S
- Attacchi laterali: 3/4" maschio-femmina
- Derivazioni: 1/2" maschio
- Attacchi laterali: 1"-1"1/4 maschio-femmina
- Derivazioni: 1/2"-3/4" maschio
- Interasse Derivazioni: 50mm



ART. 3625

Codice	derivaz.	mis	€	conf pacco	
3625 3412TP	2 - 1/2" TESTA PIANA	3/4"	11,87	12	120
3625 3412EU	2 - 1/2" EUROKONUS	3/4"	11,87	12	120
3625 112TP	2 - 1/2" TESTA PIANA	1"	13,73	8	80
3625 112EU	2 - 1/2" EUROKONUS	1"	13,73	8	80
3625 134TP	2 - 3/4" TESTA PIANA	1"	13,98	8	80
3625 134EU	2 - 3/4" EUROKONUS	1"	13,98	8	80
3625 11412TP	2 - 1/2" TESTA PIANA	1"1/4	19,59	8	80
3625 11412EU	2 - 1/2" EUROKONUS	1"1/4	19,59	8	80
3625 11434TP	2 - 3/4" TESTA PIANA	1"1/4	19,83	8	80
3625 11434EU	2 - 3/4" EUROKONUS	1"1/4	19,83	8	80

ART. 3675-3725

Codice	derivaz.	mis	€	conf pacco	
3675 3412TP	3 - 1/2" TESTA PIANA	3/4"	16,27	8	80
3675 3412EU	3 - 1/2" EUROKONUS	3/4"	16,27	8	80
3675 112TP	3 - 1/2" TESTA PIANA	1"	18,68	6	60
3675 112EU	3 - 1/2" EUROKONUS	1"	18,68	6	60
3675 134TP	3 - 3/4" TESTA PIANA	1"	19,06	6	60
3675 134EU	3 - 3/4" EUROKONUS	1"	19,06	6	60
3675 11412TP	3 - 1/2" TESTA PIANA	1"1/4	27,98	6	60
3675 11412EU	3 - 1/2" EUROKONUS	1"1/4	27,98	6	60
3675 11434TP	3 - 3/4" TESTA PIANA	1"1/4	28,35	6	60
3675 11434EU	3 - 3/4" EUROKONUS	1"1/4	28,35	6	60
3725 3412TP	4 - 1/2" TESTA PIANA	3/4"	20,82	6	60
3725 3412EU	4 - 1/2" EUROKONUS	3/4"	20,82	6	60
3725 112TP	4 - 1/2" TESTA PIANA	1"	24,11	4	40
3725 112EU	4 - 1/2" EUROKONUS	1"	24,11	4	40
3725 134TP	4 - 3/4" TESTA PIANA	1"	24,66	4	40
3725 134EU	4 - 3/4" EUROKONUS	1"	24,66	4	40
3725 11412TP	4 - 1/2" TESTA PIANA	1"1/4	34,21	4	40
3725 11412EU	4 - 1/2" EUROKONUS	1"1/4	34,21	4	40
3725 11434TP	4 - 3/4" TESTA PIANA	1"1/4	34,73	4	40
3725 11434EU	4 - 3/4" EUROKONUS	1"1/4	34,73	4	40

Raccordo terminale diritto cromato per collettori componibili completo di guarnizione.

- Attacco: 3/4"-1" femmina
- Derivazioni: 1/4"-3/8"-1/2"- femmina
- Attacco: 1"1/4 femmina
- Derivazioni: 1/4"-3/8"-1/2" - 3/4" femmina

ART. 4000

Codice	mis	€	conf pacco	
4000 3414	3/4"x1/4"	3,23	30	300
4000 3438	3/4"x3/8"	3,23	30	300
4000 3412	3/4"x1/2"	3,23	30	300
4000 114	1"x1/4"	4,24	30	300
4000 138	1"x3/8"	4,24	30	300
4000 112	1"x1/2"	4,24	30	300
4000 11414	1"1/4x1/4"	4,69	25	250
4000 11438	1"1/4x3/8"	4,69	25	250
4000 11412	1"1/4x1/2"	4,69	25	250
4000 11434	1"1/4x3/4"	5,54	25	250



Raccordo terminale a squadra cromato per collettori componibili.

- Attacco: 3/4"-1"- 1"1/4 femmina
- Derivazioni: 1/4"-3/8"-1/2" femmina

ART. 4050

Codice	mis	€	conf pacco	
4050 3414	3/4"x1/4"	4,80	30	240
4050 3438	3/4"x3/8"	4,80	30	240
4050 3412	3/4"x1/2"	4,80	30	240
4050 114	1"x1/4"	6,01	30	180
4050 138	1"x3/8"	6,01	30	180
4050 112	1"x1/2"	6,01	30	180
4050 11438	1"1/4x3/8"	8,00	30	180
4050 11412	1"1/4x1/2"	8,00	30	180



Tappo cieco cromato completo di guarnizione.

ART. 4100

Codice	mis	€	conf pacco	
4100 12	1/2"	1,63	50	500
4100 34	3/4"	2,46	40	400
4100 1	1"	3,31	30	300
4100 114	1"1/4	4,17	30	300
4100 112	1"1/2	6,88	15	240
4100 2	2"	10,69	15	240



Tappo maschio cromato per chiusura derivazioni collettori.

ART. 4125

Codice	mis	€	conf pacco	
4125 12	1/2"	1,33	30	-



Riduzione terminale cromata con tenuta O-Ring per collettori con attacco per valvola sfogo aria.

ART. 4200

Codice	mis	€	conf pacco	
4200 3414	3/4"x1/4"	3,05	25	250
4200 3438	3/4"x3/8"	3,05	25	250
4200 3412	3/4"x1/2"	3,31	25	250
4200 114	1"x1/4"	3,52	25	250
4200 138	1"x3/8"	3,52	25	250
4200 112	1"x1/2"	3,77	25	250
4200 134	1"x3/4"	6,07	25	250
4200 11412	1"1/4x1/2"	5,36	25	250
4200 11434	1"1/4x3/4"	6,50	25	250
4200 1141	1"1/4x1"	6,50	25	250
4200 1121	1"1/2x1"	9,36	10	100
4200 21	2"x1"	14,94	10	100

Tappo terminale cromato con tenuta O-Ring per collettori.

ART. 4150

Codice	mis	€	conf pacco	
4150 34	3/4"	2,81	25	250
4150 1	1"	3,30	25	250
4150 114	1"1/4	5,47	25	250
4150 112	1"1/2	8,92	10	100
4150 2	2"	14,19	10	100



Tappo di chiusura per collettori flangiati.

ART. 4310

Codice	mis	€	conf
4310 1	1"	4,43	30

SIMPLYFAR - Raccordo allungabile cromato adatto come giunto di riparazione

- Corpo in ottone CW614N
- Attacchi 3/4" EUROKONUS
- Doppio o-ring di tenuta in EPDM
- Adatto all'installazione sottotraccia

SIMPLYFAR



ART. 8881



Codice	estensione	mis	€	conf	pacco
8881 3034EU	66-95 mm	3/4'	17,61	5	-

Il raccordo allungabile con attacchi EUROKONUS può essere utilizzato come giunto di riparazione nel caso di perdite o tubi danneggiati, e all'occorrenza come prolunga con un'estensione massima di 95mm.



INSTALLAZIONE

<p>1 Individuare la rottura sul tubo</p>	<p>2 Tagliare lo spezzone di tubo danneggiato prendendo come misura di riferimento le seguenti dimensioni.</p>
<p>3 Inserire gli adattatori e posizionare il raccordo</p>	<p>4 Allungare il raccordo fino all'inserimento completo ed eseguire l'allacciamento alla tubazione</p>

Niplex cromato.

- Corpo in ottone CW617N stampato
- Attacco maschio eurokonus

ART. 5800

Codice	mis	€	conf pacco	
5800 12	1/2"	2,24	50	500
5800 34	3/4"	4,33	50	500

Niplex cromato.

- Corpo in ottone CW617N stampato
- Attacco maschio eurokonus-femmina

ART. 5805

Codice	mis	€	conf pacco	
5805 12	1/2"	2,37	50	500
5805 34	3/4"	4,62	50	500

Gomito cromato.

- Corpo in ottone CW617N stampato
- Attacco maschio eurokonus

ART. 5810

Codice	mis	€	conf pacco	
5810 12	1/2"	4,04	25	250
5810 34	3/4"	5,64	25	250

Gomito cromato.

- Corpo in ottone CW617N stampato
- Attacco maschio eurokonus-femmina

ART. 5815

Codice	mis	€	conf pacco	
5815 12	1/2"	4,33	25	250
5815 34	3/4"	6,05	25	250

Raccordo a "T" cromato.

- Corpo in ottone CW617N stampato
- Attacco maschio 1/2"x1/2"x1/2" eurokonus

ART. 5820

Codice	mis	€	conf pacco	
5820 12	1/2"	4,84	25	250

Raccordo a "T" cromato.

- Corpo in ottone CW617N stampato
- Attacco maschio-femmina 1/2"x1/2"x1/2" eurokonus

ART. 5825

Codice	mis	€	conf pacco	
5825 12	1/2"	5,43	25	250

Raccordo a muro cromato.

- Corpo in ottone CW617N stampato
- Attacco maschio 1/2" eurokonus

ART. 5830

Codice	mis	€	conf pacco	
5830 12	1/2"	6,28	25	250

Raccordo curvo cromato per impianti sanitari.

- Corpo in ottone CW617N stampato
- Attacco maschio 1/2" eurokonus

ART. 5835

Codice	mis	€	conf pacco	
5835 12	1/2"	5,31	25	250

Raccordo passante diritto cromato.

- Corpo in ottone CW617N stampato
- Attacco maschio 1/2"x1/2" eurokonus

ART. 5840

Codice	mis	€	conf pacco	
5840 12	1/2"	8,98	25	250

Raccordo passante a "L" cromato.

- Corpo in ottone CW617N stampato
- Attacco maschio 1/2"x1/2" eurokonus

ART. 5845

Codice	mis	€	conf pacco	
5845 12	1/2"	8,48	25	250

Raccordo terminale cromato.

- Corpo in ottone CW617N stampato
- Attacco maschio 1/2" eurokonus

ART. 5850

Codice	mis	€	conf pacco	
5850 12	1/2"	6,93	25	250

12 ADATTATORI E KIT DI TENUTA

Adattatore per tubi di plastica completi di calotta cromata, adattabili a tutti i nostri articoli provvisti di attacco EUROKONUS.

Adattatore per tubi multistrato completi di calotta cromata, adattabili a tutti i nostri articoli provvisti di attacco EUROKONUS.



ART. 6075

Codice	dado	mis	€	conf	pacco
6075 65851	1/2"	14x2	3,84	50	250
6075 581007	1/2"	16x2	3,84	50	250
6075 58845	1/2"	16x2,2	3,84	50	250
6075 65847	3/4"	14x2	4,79	50	250
6075 823999	3/4"	16x2	4,79	50	250
6075 823855	3/4"	16x2,2	4,79	50	250
6075 150283	3/4"	17x2	4,79	50	250
6075 825848	3/4"	20x2	4,79	50	250
6075 825846	3/4"	20x2,8	4,79	50	250
6075 288287	3/4"	21x2,4	4,79	50	250
6075 288286	3/4"	21x2,5	4,79	50	250
6075 288849	3/4"	21x3,5	4,79	50	250



ART. 6076

Codice	dado	mis	€	conf	pacco
6076 65803	1/2"	14x2	3,96	50	250
6076 58802	1/2"	16x2	3,96	50	250
6076 65850	3/4"	14x2	4,87	50	250
6076 823824	3/4"	16x2	4,87	50	250
6076 150875	3/4"	17x2	4,87	50	250
6076 44839	3/4"	18x2	4,87	50	250
6076 825826	3/4"	20x2	4,87	50	250
6076 825844	3/4"	20x2,5	4,87	50	250
6076 2881135	3/4"	21x3,5	4,87	50	250

KIT di tenuta in gomma a compressione per tubo rame.

- ranella guidatubo in ottone
- guarnizione in gomma
- anello stringitubo in ottone
- calotta cromata 3/4"



ART. 8420

Codice	dado	mis	€	conf	pacco
8420 15	3/4"	15	4,49	50	500

KIT di tenuta in gomma a compressione per tubo rame.

- guarnizione in gomma
- anello stringitubo in ottone
- calotta cromata 3/4"



ART. 8421

Codice	dado	mis	€	conf	pacco
8421 18	3/4"	18	3,95	50	500

ATTACCO EUROKONUS

L'attacco eurokonus è disponibile nella versione da 1/2" e nella versione da 3/4".

Permette di collegare al collettore tubi rame, plastica e multistrato attraverso gli adattatori:

- Art. 6075 per tubo in plastica
- Art. 6076 per tubo multistrato
- Art. 8420 e 8421 per tubo rame

ATTACCO 1/2" EUROKONUS

Disponibile per i collettori della serie:

3466-3467-3468-3475-3525-3575-3625-3675-3725-3580-3581-3818-3819-3821-3822-3823-3824-3859-3860-3869-3870-3872-3873-3879-3911-3921-3928-3980-3981

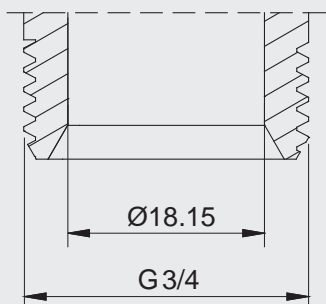

ATTACCO 3/4" EUROKONUS

Disponibile per i collettori della serie:

3466-3467-3468-3469-3470-3471-3485-3486-3487-3488-3489-3492-3580-3581-3582-3583-3584-3585-3586-3587-3588-3589-3590-3591-3625-3675-3725-3821-3822-3824-3860-3870-3873-3879-3911-3917-3918-3919-3921-3928-3980-3981-3982-3983

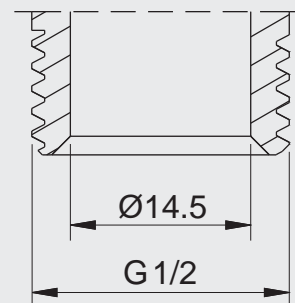

Art.	Pag.	Art.	Pag.	Art.	Pag.	Art.	Pag.	Art.	Pag.	Art.	Pag.
0101P	357	0185P	360	1350	353	1618	352	2040	330	2225	329
0102P	358	0186P	359	1351	353	1620	353	2042	336	2227	329
0103P	358	0187P	359	1355	354	1621	352	2043	330	2229	329
0104P	358	0188P	359	1400	353	1625	352	2045	330	2231	329
0106P	361	0189P	359	1411	353	1626	352	2050	330	2233	329
0107P	361	0195P	360	1415	354	1627	352	2055	331	2235	329
0108P	358	0205P	360	1420	354	1628	352	2060	331	2236	326
0109P	358	0215P	360	1421	355	1630	353	2065	332	2241	326
0111P	358	0225P	360	1422	355	1631	352	2066	332	2250	328
0112P	358	0235P	360	1423	355	1635	352	2068	336	2252	336
0113P	358	0245P	360	1424	355	1636	352	2075	330	2253	328
0114P	358	0255P	360	1425	355	1637	352	2080	330	2254	329
0116P	360	0261	359	1428	355	1638	352	2100	330	2255	328
0117P	360	0262	359	1430	354	1640	353	2105	330	2257	328
0118P	360	0263	360	1431	355	1641	352	2106	330	2258	326
0119P	360	0264	360	1432	354	1645	352	2110	330	2259	329
0121P	358	0265	360	1433	354	1646	352	2112	331	2271	330
0122P	358	0266	359	1435	355	1647	352	2116	331	2272	330
0123P	358	0267	359	1436	354	1648	352	2118	327	2273	330
0124P	358	0268	360	1437	354	1800	357	2119	327	2274	330
0126P	361	0269	360	1438	355	1810	357	2129	331	2275	330
0127P	361	0281	359	1440	355	1820	356	2130	331	2277	330
0128P	358	0282	359	1442	356	1821	355	2136	331	2278	330
0129P	358	0285	360	1450	357	1822	355	2137	331	2279	330
0131P	358	0286	359	1451	356	1823	355	2138	336	2280	330
0132P	358	0288	359	1452	356	1824	355	2139	336	2390	336
0133P	358	0305	361	1455	356	1827	355	2161	326	2392	336
0134P	358	0306	361	1456	356	1828	356	2162	327	2400	330
0136P	360	0441	361	1457	355	1834	357	2164	326	2410	330
0137P	360	0445	357	1462	357	1851	357	2165	327	2800	334
0138P	360	1050	353	1463	356	1852	357	2166	325	2805	334
0139P	360	1051	353	1472	357	1854	357	2167	325	2810	334
0143P	358	1055	354	1473	356	1855	357	2168	325	2815	334
0144P	358	1100	353	1481	355	1856	357	2171	325	2820	334
0146P	361	1105	354	1482	355	1857	357	2174	325	2825	334
0147P	361	1111	353	1483	355	1858	357	2176	325	2830	334
0148P	359	1116	352	1484	355	1909	340	2177	325	2835	334
0149P	359	1117	352	1485	354	1909	350	2178	325	2840	334
0151P	358	1126	352	1486	354	1911	340	2179	325	2845	334
0152P	358	1127	352	1487	354	1912	340	2184	337	2850	334
0153P	358	1136	352	1488	354	1914	340	2186	326	2855	334
0154P	358	1137	352	1489	354	1914	350	2187	326	2864	336
0163P	358	1146	352	1490	354	1921	340	2188	326	2865	336
0164P	358	1147	352	1491	354	1941	361	2189	326	2866	336
0166P	361	1150	353	1492	354	2002	332	2191	327	2867	336
0167P	361	1151	353	1500	357	2003	332	2192	327	2868	336
0168P	359	1155	354	1575	356	2004	332	2200	328	2869	336
0169P	359	1200	353	1585	356	2005	332	2203	328	2870	336
0171P	358	1211	353	1590	356	2006	336	2205	328	2871	336
0172P	358	1215	354	1595	356	2007	332	2207	328	2873	332
0173P	358	1250	353	1600	356	2008	332	2210	328	2876	336
0174P	358	1251	353	1610	353	2009	336	2212	328	2877	336
0181P	359	1255	354	1611	352	2011	332	2214	328	2878	336
0182P	359	1300	353	1615	352	2012	332	2216	328	2879	336
0183P	359	1305	354	1616	352	2020	328	2220	329	2880	336
0184P	359	1311	353	1617	352	2021	328	2222	329	2881	336

Art.	Pag.	Art.	Pag.	Art.	Pag.	Art.	Pag.	Art.	Pag.	Art.	Pag.
2882	336	3036C	334	3098	335	3500	348	3856	348	3969	332
2883	336	3037	334	3098C	335	3525	348	3859	348	3970	344
2895	331	3037C	334	3099	335	3550	348	3860	348	3972	342
2896	331	3039	341	3099C	335	3561	344	3869	348	3980	344
3000	348	303915	341	3100	348	3563	342	3870	348	3982	342
3001	338	303916	341	3175	348	3564	346	3873	348	39A3	333
300115	338	303917	341	3225	348	3565	346	3874	347	39A4	333
300116	338	303920	341	3275	348	3566	346	3875	348	39A5	333
300117	338	303921	341	3300	348	3567	346	3876	348	39A6	333
300120	338	303922	341	3350	348	3568	347	3877	347	39A7	333
300121	338	3040	341	3400	348	3569	347	3878	348	39A8	333
300122	338	3045	335	3401	349	3570	347	3879	348	39F3	333
300125	338	3046	335	3402	349	3571	347	3900	348	39F4	333
3002	338	3047	334	3403	349	3575	348	3901	348	39F5	333
3005	338	3047C	334	3420	348	3581	344	3906	348	39F6	333
300515	339	3048	335	3424	347	3583	342	3910	344	39F7	333
300516	339	3049	335	3427	343	3584	346	3911	343	39F8	333
300517	339	3050	348	3428	343	3585	346	3913	343	39M3	333
300520	339	3051	335	3429	343	3586	346	3914	342	39M4	333
300521	339	3052	335	3430	350	3587	346	3915	342	39M5	333
300522	339	3053	335	3430 TC	350	3588	347	3917	342	39M6	333
300525	339	3054	335	3431	348	3589	347	3918	342	39M7	333
3006	338	3055	335	3432	348	3590	347	3920	344	39M8	333
3007	338	3056	335	3433	343	3591	347	3921	343	4060	349
300715	339	3057	350	3434	343	3600	349	3923	343	4061	349
300716	339	3058	350	3435	348	3610	349	3925	328	4070	343
300717	339	3059	335	3438	343	3611	349	3930	334	4070M	348
300720	339	3060	335	3440	350	3612	349	3931	334	4071	343
300721	340	3062	350	3441	350	3614	349	3932	334	4071M	348
300722	339	3064	350	3443	348	3615	349	3933	334	4150	349
300724	337	3067	335	3445	342	3616	349	3934	334	4200	350
300725	340	3067C	335	3450	348	3617	349	3935	334	4299	350
300729	337	3070	338	3451	342	3618	349	3936	334	4300	350
3008	338	307072	338	3452	350	3619	349	3937	334	4310	343
3009	341	307074	338	3459	344	3620	349	3938	334	4932	336
3010	327	307075	338	3462	343	3625	349	3939	334	4944	336
301020	327	307077	338	3465	342	3650	349	3940	334	4980	337
301021	327	307080	338	3468	343	3675	349	3941	334	4982	336
301022	327	307082	338	3471	342	3700	349	3943	333	4986	337
3011	327	3071	338	3475	348	3725	349	3944	333	4987	337
3012	326	3078	350	3477	345	3751	349	3945	333	4989	337
301220	326	3079	335	3480	345	3754	349	3946	333	4999	337
3015	340	3079C	335	3481	345	3815	328	3947	333	5000	365
3016	340	3085	340	3482	345	3818	348	3948	333	5010	365
3017	340	3086	340	3483	345	3819	348	3950	331	5050	364
3020	341	3087	340	3484	345	3821	348	3951	350	5060	364
3021	341	3088	340	3485	345	3822	348	3952	332	5100	365
3022	341	3089	340	3486	345	3824	348	3953	337	5110	365
3025	341	3090	337	3487	345	3825	348	3954	337	5140	331
3026	341	3091	337	3488	345	3826	348	3955	337	5143	325
3027	341	3092	337	3489	345	3827	349	3956	331	5150	331
3031	340	3094	340	3490	346	3834	348	3957	331	5152	337
3032	341	3096	335	3491	346	3835	348	3959	337	5153	325
3034	334	3096C	335	3492	346	3837	348	3966	332	5190	331
3034C	334	3097	335	3493	345	3850	348	3967	332	5200	331
3036	334	3097C	335	3497	346	3851	348	3968	332	5226	357

Art.	Pag.	Art.	Pag.	Art.	Pag.	Art.	Pag.	Art.	Pag.	Art.	Pag.
5227	357	5910	362	7475	350						
5229	357	5911	363	7478	325						
5232	357	5912	363	7480	351						
5250	365	5913	362	7500	350						
5254	331	5914	364	7510	350						
5255	365	5915	363	7551	350						
5260	365	5916	362	7553	351						
5300	365	5917	364	7955	330						
5304	331	5918	363	8311	329						
5310	365	5919	363	8313	329						
5350	365	5920	364	8321	329						
5360	365	5921	363	8323	329						
5400	365	5922	364	8328	357						
5405	365	5923	363	8335	356						
5410	365	5924	363	8336	356						
5450	365	5925	364	8344	325						
5460	365	5926	364	8345	325						
5500	365	5927	364	8346	325						
5505	365	5928	364	8820	357						
5506	365	5930	364	8875	361						
5510	365	5942	335	8876	357						
5515	365	5943	335	8880	364						
5516	365	5944	335	8881	350						
5550	365	5945	335	9001	365						
5552	365	5946	335	9002	365						
5555	365	5947	335	9003	365						
5557	365	5948	350	9004	365						
5560	357	5949	350								
5563	357	5951	350								
5565	330	5960	364								
5600	365	5961	364								
5610	365	5962	364								
5650	365	5963	364								
5700	365	5964	364								
5750	365	5965	364								
5800	365	5970	364								
5805	364	5971	364								
5810	365	5972	364								
5815	365	5973	364								
5820	365	5974	364								
5825	365	5975	364								
5830	365	6135	357								
5835	365	6142	351								
5840	365	7148	351								
5845	365	7149	351								
5850	365	7150	351								
5900	362	7152	351								
5901	362	7158	351								
5902	363	7165	351								
5903	362	7166	351								
5904	363	7410	351								
5905	362	7420	351								
5906	363	7425	351								
5907	363	7450	351								
5908	362	7460	351								
5909	362	7470	351								

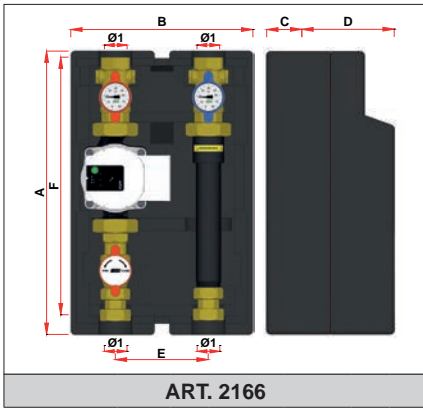

ART. 2166

CODICE	Ø1	A	B	C	D	E	F
2166 1130EA	1"	384	245	55	115	125	347
2166 1180xx	1"	434	245	67	115/154	125	397
2166 114180xx	1 1/4"	434	245	69	114/149	125	412

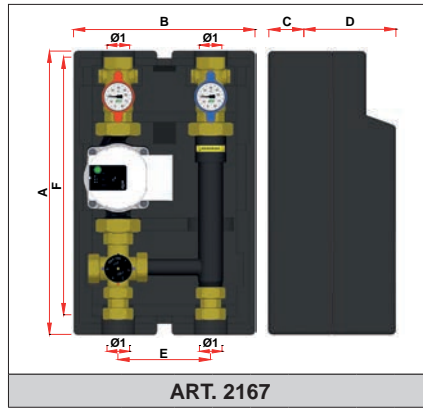

ART. 2167

CODICE	Ø1	A	B	C	D	E	F
2167 1130EA	1"	384	245	55	115	125	347
2167 1180xx	1"	434	245	67	115/154	125	397

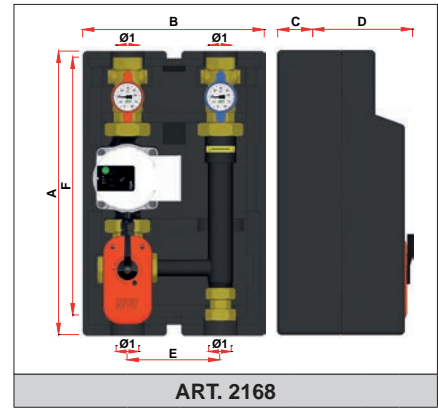

ART. 2168

CODICE	Ø1	A	B	C	D	E	F
2168 1130EA	1"	384	245	55	128	125	347
2168 1180xx	1"	434	245	67	128/154	125	397
2168 114180xx	1 1/4"	434	245	69	126/149	125	412

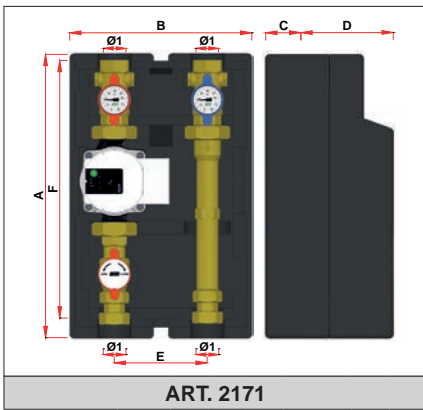

ART. 2171

CODICE	Ø1	A	B	C	D	E	F
2171 1130EA	1"	384	245	55	115	125	347
2171 1180xx	1"	434	245	67	115/154	125	397

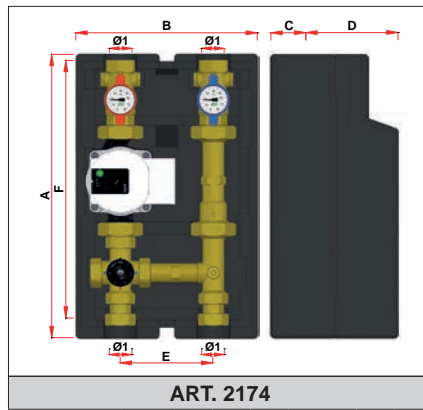

ART. 2174

CODICE	Ø1	A	B	C	D	E	F
2174 1130EA	1"	384	245	55	115	125	347
2174 1180xx	1"	434	245	67	115/154	125	397

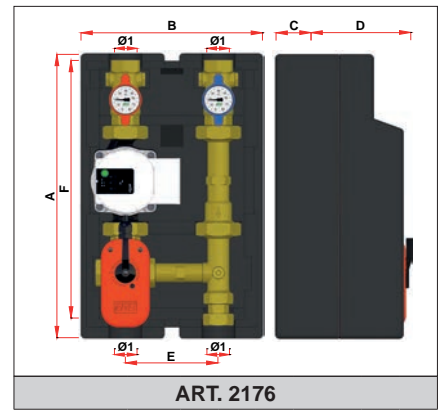

ART. 2176

CODICE	Ø1	A	B	C	D	E	F
2176 1130EA	1"	384	245	55	115	125	347
2176 1180xx	1"	434	245	67	115/154	125	397

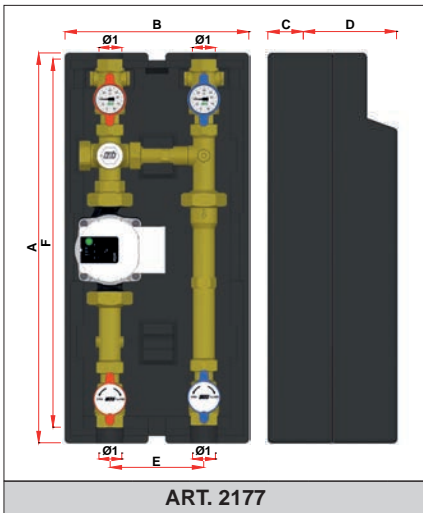

ART. 2177

CODICE	Ø1	A	B	C	D	E	F
2177 1130EA	1"	519	245	55	115	125	490

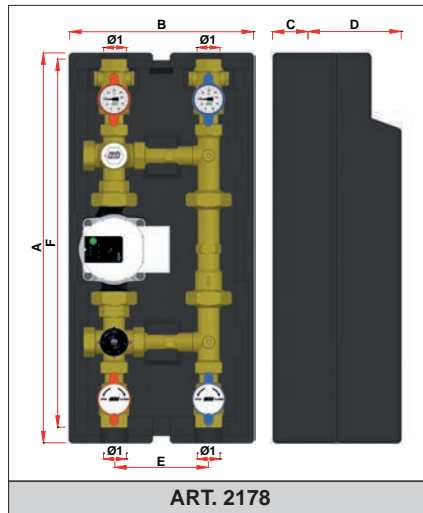

ART. 2178

CODICE	Ø1	A	B	C	D	E	F
2178 1130EA	1"	519	245	55	115	125	490

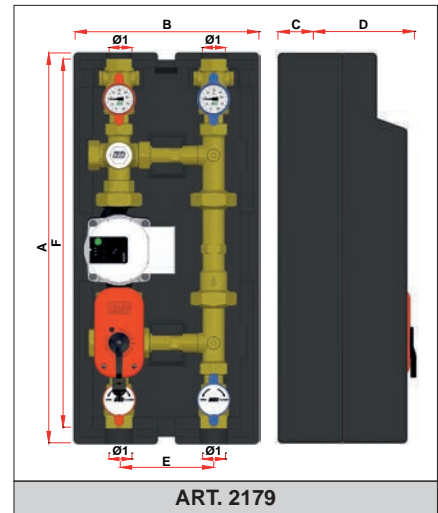

ART. 2179

CODICE	Ø1	A	B	C	D	E	F
2179 1130EA	1"	519	245	55	128	125	490

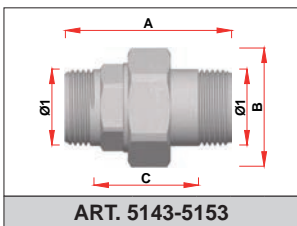

ART. 5143-5153

CODICE	Ø1	A	B	C
5143-5153 12	1/2"	60	33	38
5143-5153 34	3/4"	65	41	42
5143-5153 1	1"	73	52	47
5143-5153 114	1 1/4"	81	62	50

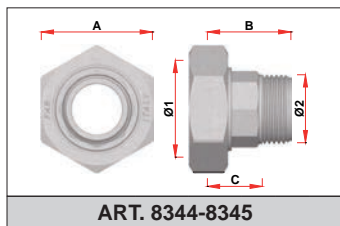

ART. 8344-8345

CODICE	Ø1	Ø2	A	B	C
8344-8345 341	1"	R3/4	37	32	20
8344-8345 34	1 1/2"	R3/4	54	40	26
8344-8345 1	1 1/2"	R1	54	40	26

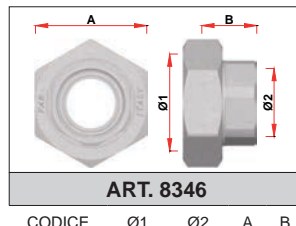

ART. 8346

CODICE	Ø1	Ø2	A	B
8346 34	1 1/2"	3/4"	54	23
8346 1	1 1/2"	1"	54	26
8346 114	2"	1 1/4"	68	29
8346 112	2 1/4"	1 1/2"	74	33
8346 2	2 1/4"	2"	74	59

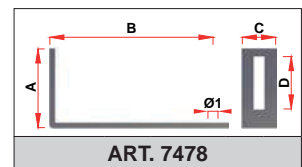

ART. 7478

CODICE	Ø1	A	B	C	D
7478	Ø10	60	124	25	40

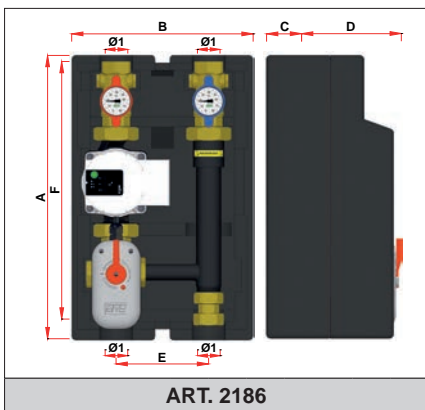

ART. 2186

CODICE	Ø1	A	B	C	D	E	F
2186 1130EA	1"	384	245	55	128	125	347
2186 1180xx	1"	434	245	67	128/154	125	397
2186 114180xx	1 1/4"	434	245	69	126/149	125	412

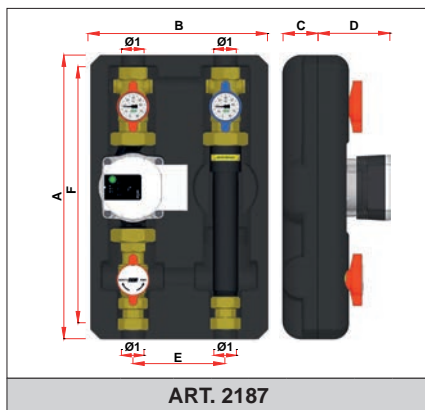

ART. 2187

CODICE	Ø1	A	B	C	D	E	F
2187 1130EA	1"	385	240	49	96	125	347
2187 1180xx	1"	435	240	52	98/154	125	397
2187 114180xx	1 1/4"	435	240	52	115/149	125	412

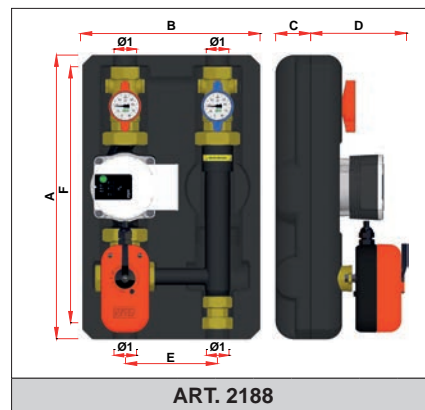

ART. 2188

CODICE	Ø1	A	B	C	D	E	F
2188 1130EA	1"	385	240	49	128	125	347
2188 1180xx	1"	435	240	52	128/154	125	397
2188 114180xx	1 1/4"	435	240	52	126/149	125	412

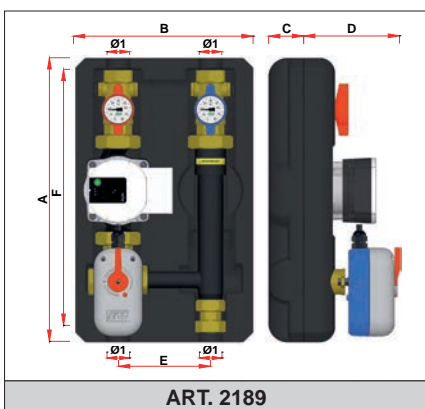

ART. 2189

CODICE	Ø1	A	B	C	D	E	F
2189 1130EA	1"	385	240	49	128	125	347
2189 1180xx	1"	435	240	52	128/154	125	397
2189 114180xx	1 1/4"	435	240	52	126/149	125	412

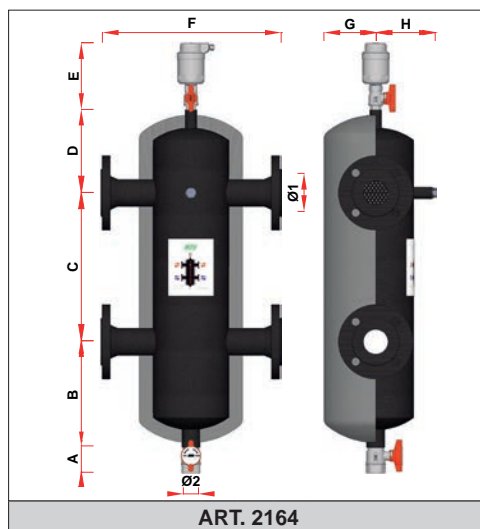

ART. 2164

CODICE	Ø1	Ø2	A	B	C	D	E	F	G	H
2164 50	DN50	1"	57	234	330	184	148	399	114	132
2164 65	DN65	1"	57	234	330	184	148	399	114	132
2164 80	DN80	1"	57	280	450	230	148	517	167	184
2164 100	DN100	1"	57	280	450	230	148	517	167	184
2164 125	DN125	1"	57	280	560	230	148	627	188	216
2164 150	DN150	1"	57	280	560	230	148	627	188	216

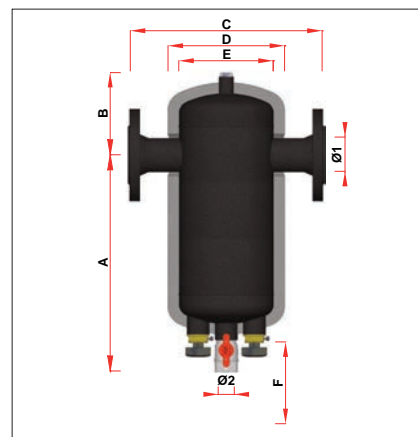

ART. 2236-2241

CODICE	Ø1	Ø2	A	B	C	D	E	F
2236 50	DN50	1"	387	148	350	208	168	--
2236 65	DN65	1"	387	148	350	208	168	--
2236 80	DN80	1"	497	178	517	313	273	--
2236 100	DN100	1"	497	178	517	313	273	--
2236 125	DN125	1"	557	228	580	364	324	--
2236 150	DN150	1"	557	228	580	364	324	--
2241 50	DN50	1"	387	148	350	208	168	140
2241 65	DN65	1"	387	148	350	208	168	140
2241 80	DN80	1"	497	178	517	313	273	140
2241 100	DN100	1"	497	178	517	313	273	140
2241 125	DN125	1"	557	228	580	364	324	140
2241 150	DN150	1"	557	228	580	364	324	140

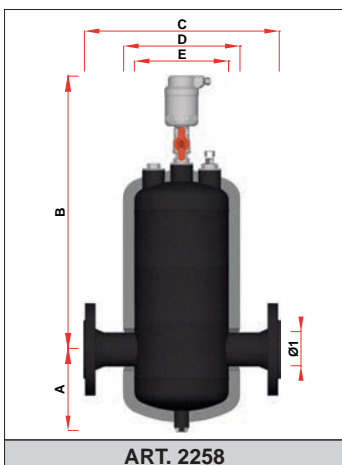

ART. 2258

CODICE	Ø1	A	B	C	D	E
2258 50	DN50	148	490	350	208	168
2258 65	DN65	148	490	350	208	168
2258 80	DN80	178	600	517	313	273
2258 100	DN100	178	600	517	313	273
2258 125	DN125	228	660	580	364	324
2258 150	DN150	228	660	580	364	324

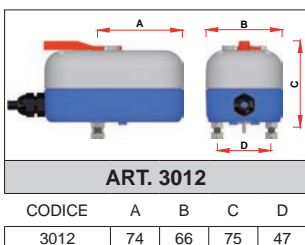

ART. 3012

CODICE	A	B	C	D
3012	74	66	75	47

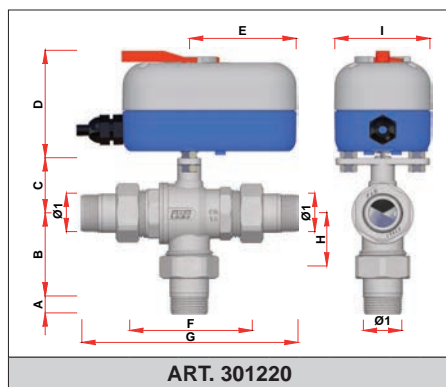

ART. 301220

CODICE	Ø1	A	B	C	D	E	F	G	H	I
301220 12180	1/2"	11	48	33	75	74	75	136	28	66
301220 34180	3/4"	13	56	38	75	74	84	150	36	66
301220 1180	1"	16	63	42	75	74	94	171	41	66
301220 114180	1 1/4"	18	71	47	75	74	107	190	48	66

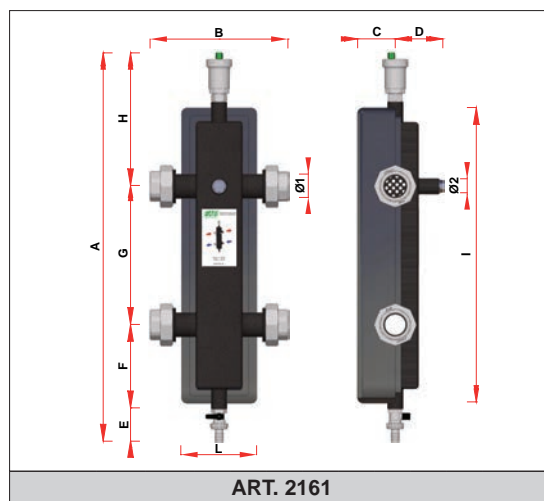

ART. 2161

CODICE	Ø1	Ø2	A	B	C	D	E	F	G	H	I	L
2161 1	1"	1/2"	634	203	60	78	58	135	220	221	470	120
2161 114	1 1/4"	1/2"	674	239	65	83	58	145	240	231	510	130
2161 112	1 1/2"	1/2"	714	267	75	93	58	155	260	241	550	150
2161 2	2"	1/2"	834	338	85	103	58	185	320	271	670	170

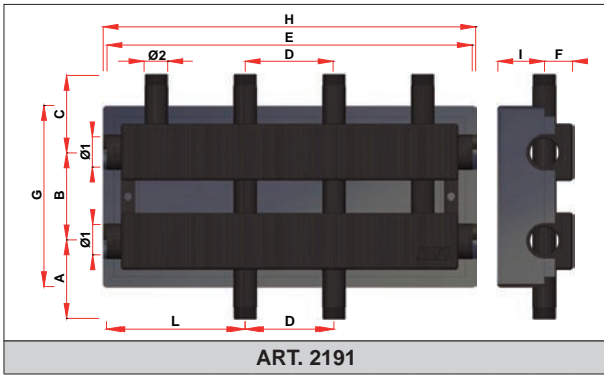

ART. 2191

CODICE	Ø1	Ø2	A	B	C	D	E	F	G	H	I	L
2191 11402	1"1/4	1"	110	125	110	125	515	40	255	525	65	195
2191 11403	1"1/4	1"	110	125	110	125	765	40	255	775	65	195
2191 202	2"	1"1/4	130	165	130	125	515	60	335	525	85	195
2191 203	2"	1"1/4	130	165	130	125	765	60	335	775	85	195
2191 204	2"	1"1/4	130	165	130	125	1015	60	335	1025	85	195

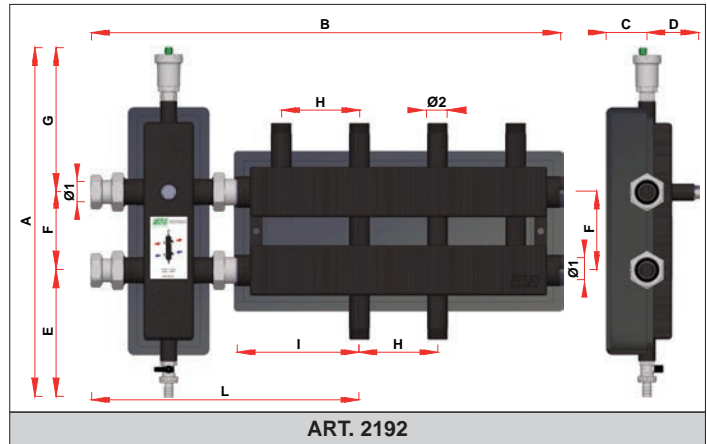

ART. 2192

CODICE	Ø1	Ø2	A	B	C	D	E	F	G	H	I	L
2192 11402	1"1/4	1"	559	755	65	83	203	125	231	125	195	430
2192 11403	1"1/4	1"	559	1005	65	83	203	125	231	125	195	430

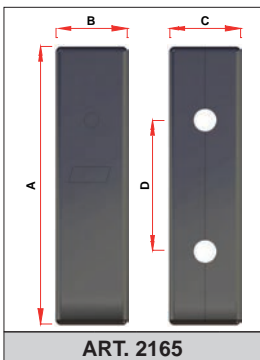

ART. 2165

CODICE	A	B	C	D
2165 1	470	120	120	220
2165 114	510	130	130	240
2165 112	550	150	150	260
2165 2	670	170	170	320

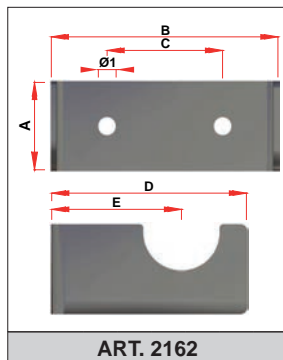

ART. 2162

CODICE	Ø1	A	B	C	D	E
2162 1	10	50	128	65	110	73
2162 114	10	50	141	65	115	78
2162 112	10	50	161	80	130	88
2162 2	10	50	181	100	145	98

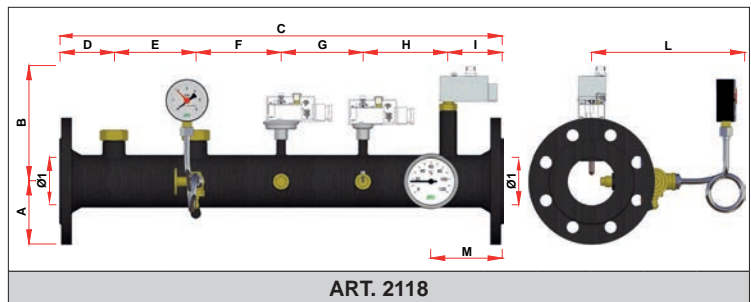

ART. 2118

CODICE	Ø1	A	B	C	D	E	F	G	H	I	L	M
2118 50	DN50	83	160	520	80	-	125	120	125	70	217	95
2118 65	DN65	93	168	650	80	120	125	120	125	80	225	105
2118 80	DN80	100	174	650	80	120	125	120	125	80	232	105

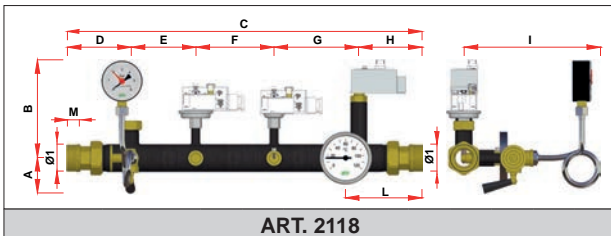

ART. 2118

CODICE	Ø1	A	B	C	D	E	F	G	H	I	L	M
2118 114	1"1/4	54	150	546	98	100	120	130	98	209	118	18
2118 112	1"1/2	54	153	576	98	130	120	130	98	211	118	18
2118 2	2"	54	159	592	106	130	120	130	106	217	126	22

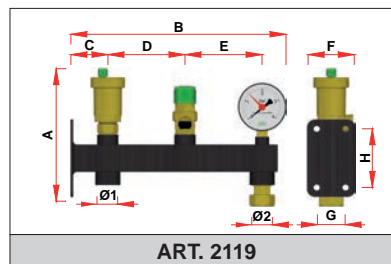

ART. 2119

CODICE	Ø1	Ø2	A	B	C	D	E	F	G	H
2119	3/4"	3/4"	173	279	48	100	100	60	36	76

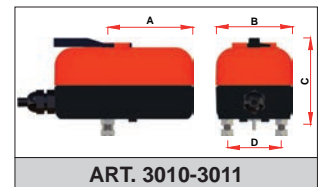

ART. 3010-3011

CODICE	A	B	C	D
3010-3011	74	66	75	47

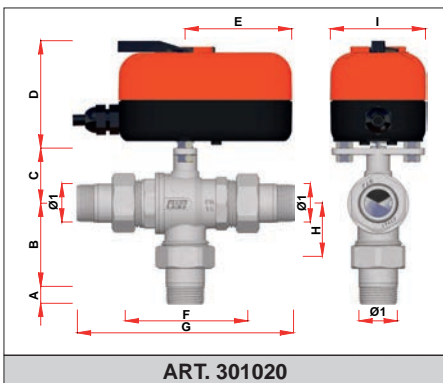

ART. 301020

CODICE	Ø1	A	B	C	D	E	F	G	H	I
301020 1240	1/2"	11	48	33	75	74	75	136	28	66
301020 3440	3/4"	13	56	38	75	74	84	150	36	66
301020 140	1"	16	63	42	75	74	94	172	41	66
301020 11440	1"1/4	18	71	47	75	74	107	190	48	66

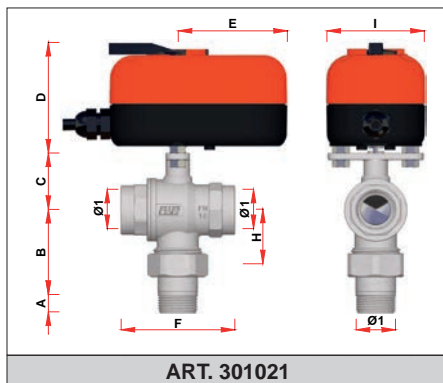

ART. 301021

CODICE	Ø1	A	B	C	D	E	F	G	H
301021 1240	1/2"	11	48	33	75	74	64	28	66
301021 3440	3/4"	13	56	38	75	74	77	36	66
301021 140	1"	16	63	42	75	74	90	41	66

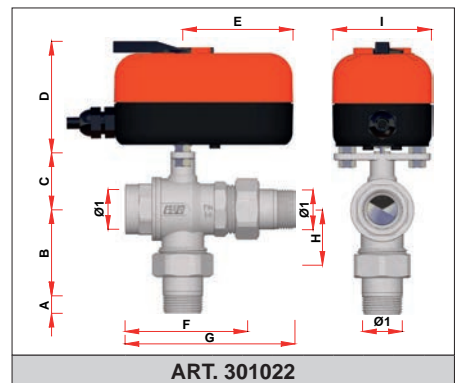

ART. 301022

CODICE	Ø1	A	B	C	D	E	F	G	H	I
301022 1240	1/2"	11	48	33	75	74	70	100	28	66
301022 3440	3/4"	13	56	38	75	74	80	114	36	66
301022 140	1"	16	63	42	75	74	92	132	41	66
301022 11440	1"1/4	18	71	47	75	74	106	148	48	66

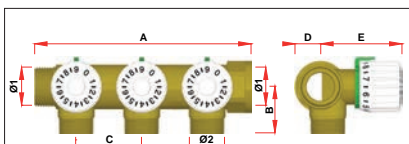

ART. 3815

CODICE	VIE	Ø1	A	B	C	D	E	Ø2
3815 3402	2	3/4"	104	32	45	18	55	24x19
3815 102	2	1"	108	36	45	21	57	24x19
3815 3403	3	3/4"	149	32	45	18	55	24x19
3815 103	3	1"	153	36	45	21	57	24x19
3815 3404	4	3/4"	194	33	45	18	55	24x19
3815 104	4	1"	198	36	45	21	57	24x19

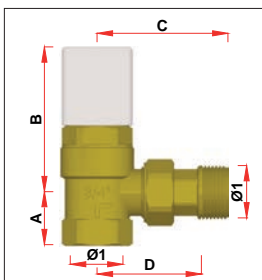

ART. 2020

CODICE	Ø1	A	B	C	D
2020 34	3/4"	27	74	65	51

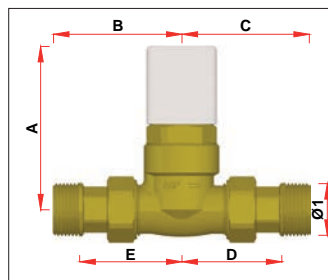

ART. 2021

CODICE	Ø1	A	B	C	D	E
2021 34	3/4"	83	65	64	50	51

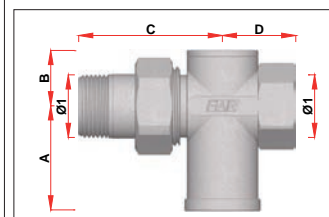

ART. 3925

CODICE	Ø1	A	B	C	D
3925 34	3/4"	44	24	60	31

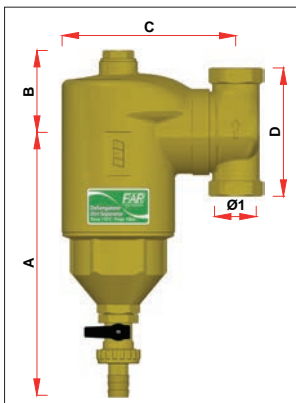

ART. 2207

CODICE	Ø1	A	B	C	D
2207 34	3/4"	181	56	119	88
2207 1	1"	181	56	119	102
2207 114	1 1/4"	181	56	126	103

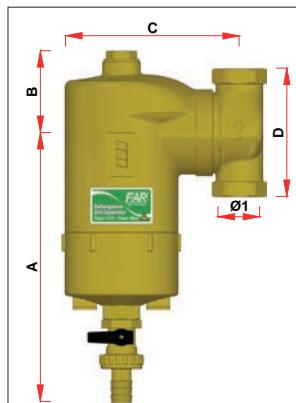

ART. 2212

CODICE	Ø1	A	B	C	D
2212 34	3/4"	185	56	119	88
2212 1	1"	185	56	119	102
2212 114	1 1/4"	185	56	126	103

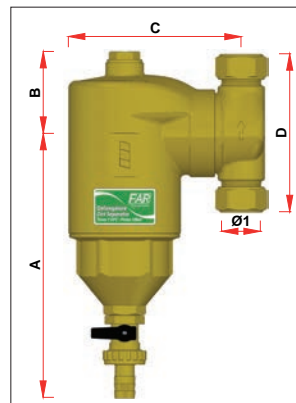

ART. 2210

CODICE	Ø1	A	B	C	D
2210 3422	Ø22	181	56	119	108
2210 128	Ø28	181	56	119	110

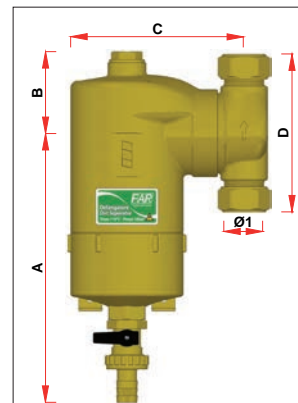

ART. 2216

CODICE	Ø1	A	B	C	D
2216 3422	Ø22	185	56	119	108
2216 128	Ø28	185	56	119	110

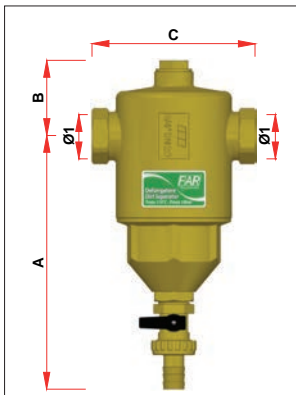

ART. 2200

CODICE	Ø1	A	B	C
2200 34	3/4"	170	51	109
2200 1	1"	170	51	109
2200 114	1 1/4"	184	56	119
2200 112	1 1/2"	184	56	119
2200 2	2"	180	61	126

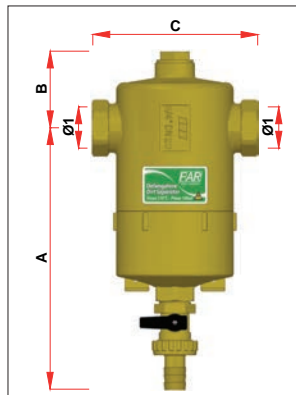

ART. 2205

CODICE	Ø1	A	B	C
2205 34	3/4"	174	51	109
2205 1	1"	174	51	109
2205 114	1 1/4"	188	56	119
2205 112	1 1/2"	188	56	119
2205 2	2"	184	61	126

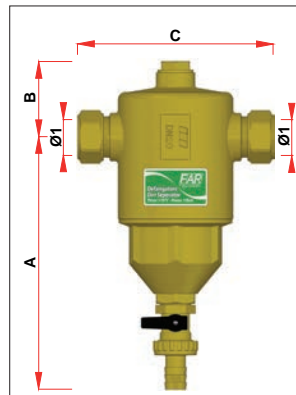

ART. 2203

CODICE	Ø1	A	B	C
2203 3422	Ø22	170	51	131
2203 128	Ø28	170	51	132

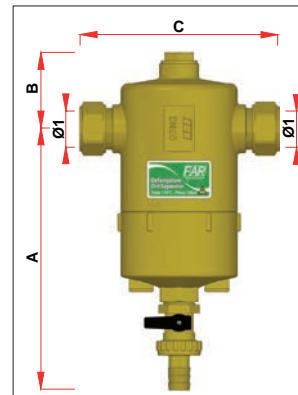

ART. 2214

CODICE	Ø1	A	B	C
2214 3422	Ø22	174	51	131
2214 128	Ø28	174	51	132

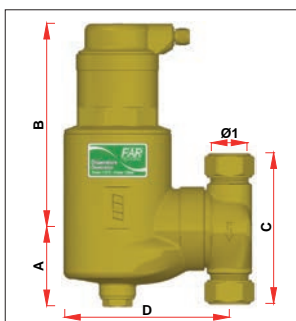

ART. 2257

CODICE	Ø1	A	B	C	D
2257 3422	Ø22	56	146	108	119
2257 128	Ø28	56	146	110	119

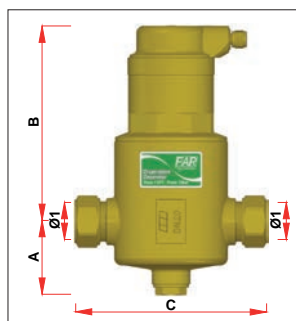

ART. 2255

CODICE	Ø1	A	B	C
2255 3422	Ø22	51	134	131
2255 128	Ø28	51	134	132

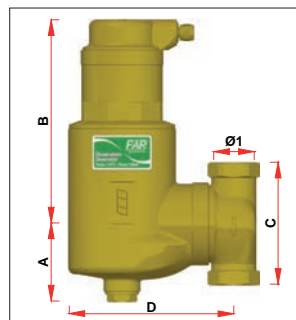

ART. 2253

CODICE	Ø1	A	B	C	D
2253 34	3/4"	56	146	88	119
2253 1	1"	56	146	102	119
2253 114	1 1/4"	56	146	103	126

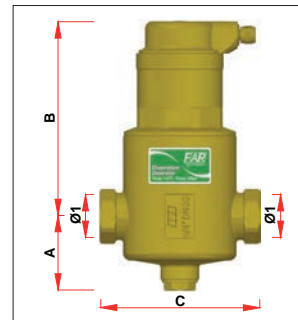

ART. 2250

CODICE	Ø1	A	B	C
2250 34	3/4"	51	134	109
2250 1	1"	51	134	109
2250 114	1 1/4"	56	149	119
2250 112	1 1/2"	56	149	119
2250 2	2"	61	145	126

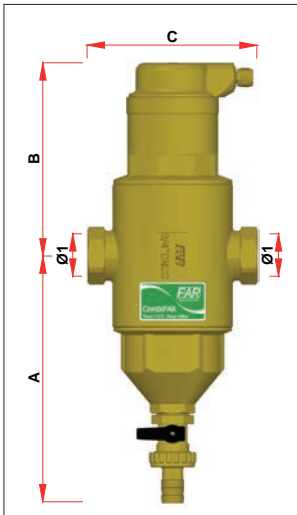

ART. 2220

CODICE	Ø1	A	B	C
2220 34	3/4"	160	125	109
2220 1	1"	160	125	109

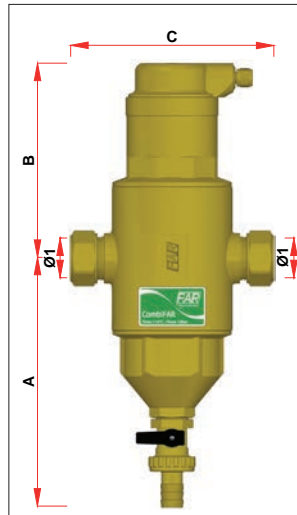

ART. 2222

CODICE	Ø1	A	B	C
2222 3422	Ø22	160	125	131
2222 128	Ø28	160	125	132

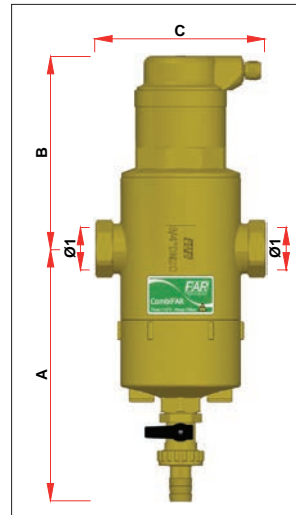

ART. 2225

CODICE	Ø1	A	B	C
2225 34	3/4"	164	125	109
2225 1	1"	164	125	109

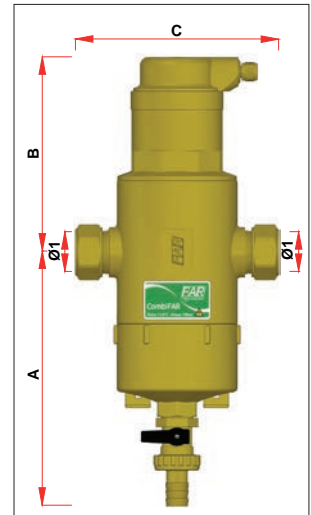

ART. 2227

CODICE	Ø1	A	B	C
2227 3422	Ø22	164	125	131
2227 128	Ø28	164	125	132

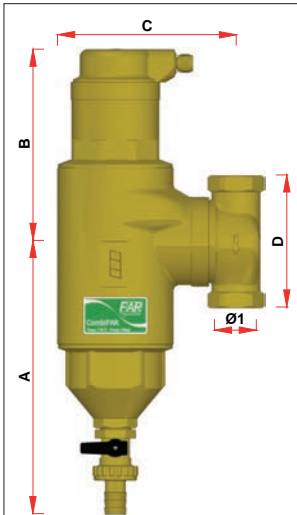

ART. 2229

CODICE	Ø1	A	B	C	D
2229 34	3/4"	182	128	119	88
2229 1	1"	182	128	119	102
2229 114	1 1/4"	182	128	126	103

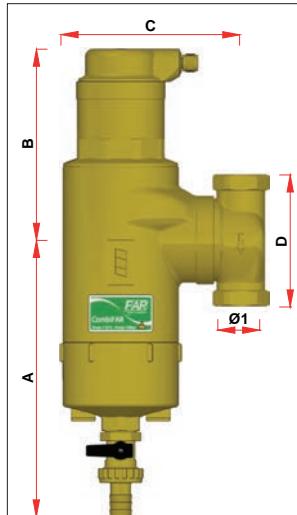

ART. 2231

CODICE	Ø1	A	B	C	D
2231 34	3/4"	186	128	119	88
2231 1	1"	186	128	119	102
2231 114	1 1/4"	186	128	126	103

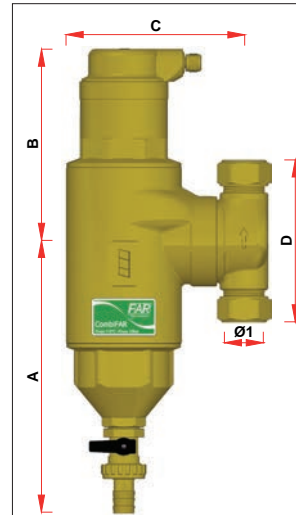

ART. 2233

CODICE	Ø1	A	B	C	D
2233 3422	Ø22	182	128	119	108
2233 128	Ø28	182	128	119	110

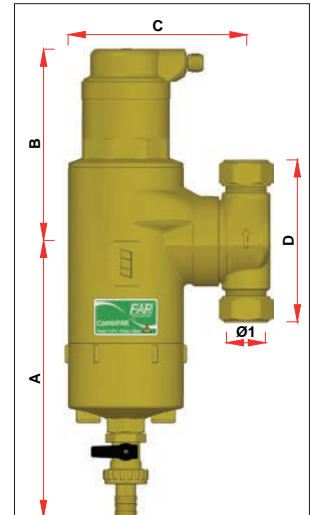

ART. 2235

CODICE	Ø1	A	B	C	D
2235 3422	Ø22	186	128	119	108
2235 128	Ø28	186	128	119	110

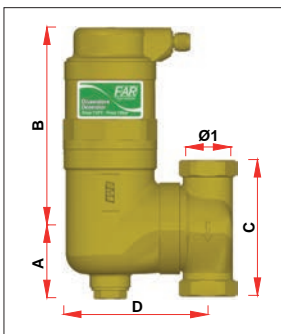

ART. 2254

CODICE	Ø1	A	B	C	D
2254 34	3/4"	46	130	88	93
2254 1	1"	46	130	102	93

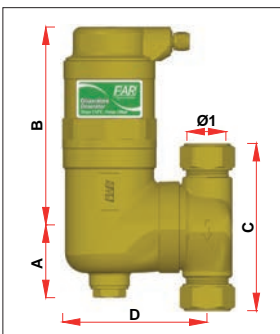

ART. 2259

CODICE	Ø1	A	B	C	D
2259 3422	Ø22	46	130	108	93
2259 128	Ø28	46	130	110	93

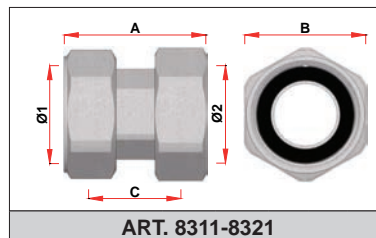

ART. 8311-8321

CODICE	Ø1	Ø2	A	B	C
8311-8321 12	1/2"	1/2"	38	26	25
8311-8321 3412	3/4"	1/2"	42	30	22
8311-8321 34	3/4"	3/4"	41	31	27
8311-8321 134	1"	3/4"	45	37	24
8311-8321 1	1"	1"	45	38	29
8311-8321 1141	1 1/4"	1"	54	47	31
8311-8321 114	1 1/4"	1 1/4"	52	48	33
8311-8321 112114	1 1/2"	1 1/4"	57	54	33
8311-8321 112	1 1/2"	1 1/2"	54	55	34
8311-8321 2112	2"	1 1/2"	63	73	35
8311-8321 2	2"	2"	61	68	39

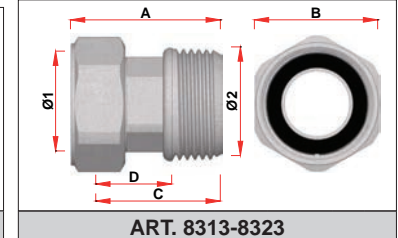

ART. 8313-8323

CODICE	Ø1	Ø2	A	B	C	D
8313-8323 12	1/2"	1/2"	38	25	34	21
8313-8323 3412	3/4"	1/2"	37	30	31	18
8313-8323 34	3/4"	3/4"	42	30	36	22
8313-8323 134	1"	3/4"	40	37	34	22
8313-8323 1	1"	1"	46	38	39	24
8313-8323 1141	1 1/4"	1"	47	47	39	23
8313-8323 114	1 1/4"	1 1/4"	55	47	48	30
8313-8323 112114	1 1/2"	1 1/4"	51	54	42	24
8313-8323 112	1 1/2"	1 1/2"	56	54	48	30
8313-8323 2112	2"	1 1/2"	55	68	45	26
8313-8323 2	2"	2"	64	68	56	34

ART. 2271

CODICE	Ø1	A	B	C	D
2271 34	3/4"	158	46	93	216
2271 1	1"	158	46	95	249

ART. 2272

CODICE	Ø1	A	B	C	D
2272 34	3/4"	158	46	95	88
2272 1	1"	158	46	97	102

* = con rubinetto di scarico

ART. 2273-2275

CODICE	Ø1	A	B	C	D
2273 34	3/4"	161 (192*)	47	54	68
2275 34	3/4"	161 (192*)	47	54	68

* = con rubinetto di scarico

ART. 2274

CODICE	Ø1	A	B	C	D
2274 34	3/4"	161 (192*)	47	97	68

CODICE	Ø1	A	B	C	D
2271 34	3/4"	158	46	93	216
2271 1	1"	158	46	95	249

ART. 2280

CODICE	Ø1	A	B	C	D
2280 34	3/4"	61	54-65	26	94

* = con rubinetto di scarico

ART. 2278-2279

CODICE	Ø1	A	B	C
2278 34	Ø18	112 (143*)	82	103
2279 34	Ø18	112 (143*)	82	103

ART. 2400

CODICE	Ø1	A	B	C	D	F	E
2400 3416	16	102	82	49	32	74	46
2400 3420	20	102	82	49	37	79	46

ART. 2410

CODICE	Ø1	A	B	C	D	E
2410 12	1/2"	137	30	24	45	61

ART. 2100-2110

CODICE	Ø1	A	B	C	D	E
2100	1/2"	60	92	72	--	56
2110	1/2"	60	92	72	88	56

ART. 2105-2106

CODICE	Ø1	A	B	C	D	E
2105	1/2"	60	94	72	--	56
2106	1/2"	60	94	72	88	56

* = con rubinetto di scarico

ART. 2277

CODICE	Ø1	Ø2	A	B	C	D	E
2277 34	Ø18	3/4"	112 (143*)	44	41	103	103

ART. 2045-2050

CODICE	Ø1	A	B	C
2045-2050 14	1/4"	86	44	9
2045-2050 38	3/8"	81	44	9
2045-2050 12	1/2"	82	44	10
2045-2050 34	3/4"	91	44	12

ART. 2040-2043

CODICE	Ø1	A	B	C
2040-2043 38	3/8"	57	33	9
2040-2043 12	1/2"	57	33	9

ART. 5565

CODICE	Ø1	A	B
5565 234	3/4"	47	20

ART. 2075-2080

CODICE	Ø1	Ø2	A	B
2075 3814	3/8"	1/4"	21	12
2075-2080 38	3/8"	3/8"	23	14
2075-2080 3812	1/2"	3/8"	24	14
2075-2080 12	1/2"	1/2"	24	14

ART. 7955

CODICE	Ø1	A	B	C	D	E
7955	1"	132	66	110	65	38

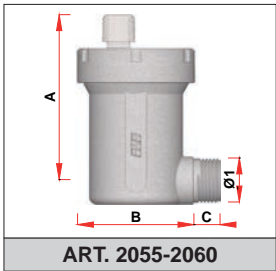

ART. 2055-2060

CODICE	Ø1	A	B	C
2055-2060 38	3/8"	62	44	10
2055-2060 12	1/2"	62	44	12
2055-2060 34	3/4"	59	44	12

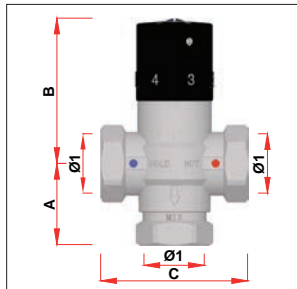

ART. 3950

CODICE	Ø1	A	B	C
3950 12	1/2"	38	75	66
3950 34	3/4"	39	75	70
3950 1	1"	42	75	74

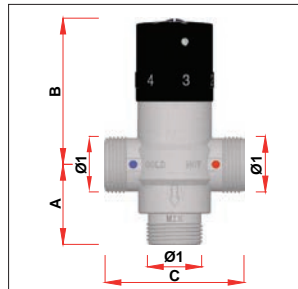

ART. 3957

CODICE	Ø1	A	B	C
3957 34	3/4"	38	75	66
3957 1	1"	39	75	70

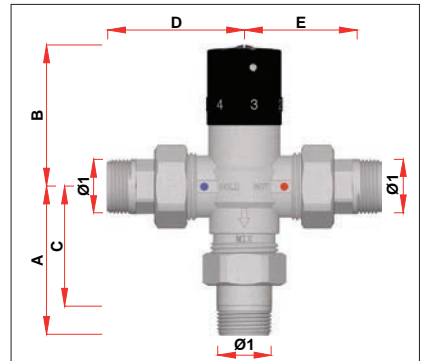

ART. 3956

CODICE	Ø1	A	B	C	D	E
3956 12	1/2"	69	75	56	64	51
3956 12VR	1/2"	69	75	56	64	51
3956 34	3/4"	72	75	60	68	56
3956 34VR	3/4"	72	75	60	68	56
3956 1	1"	78	75	62	74	58
3956 1VR	1"	78	75	62	74	58
3956 114	1 1/4"	112	68	94	96	78
3956 112	1 1/2"	117	67	99	100	82

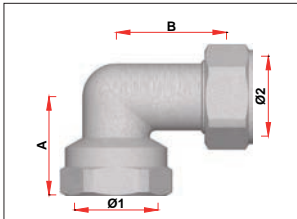

ART. 5304

CODICE	Ø1	Ø2	A	B
5304 3434	3/4"	3/4"	31	37

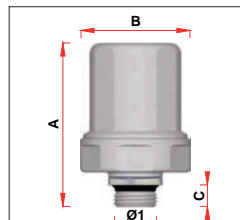

ART. 2895

CODICE	Ø1	A	B	C
2895 12	1/2"	80	53	11

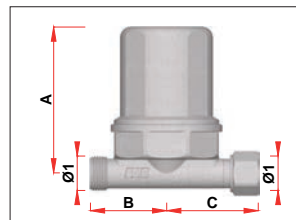

ART. 2896

CODICE	Ø1	A	B	C
2896 38	3/8"	70	37	37
2896 34	3/4"	74	36	40

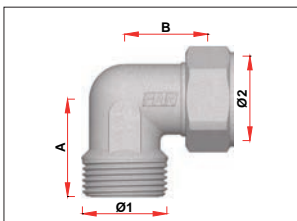

ART. 5254

CODICE	Ø1	Ø2	A	B
5254 3434	3/4"	3/4"	31	28

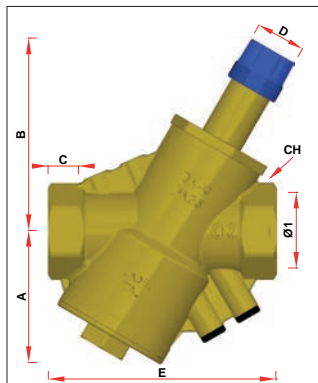

ART. 2137

CODICE	Ø1	A	B	C	D	E	CH
2137 112	1 1/2"	84	121	17	34	144	54
2137 2	2"	89	128	20	34	155	68

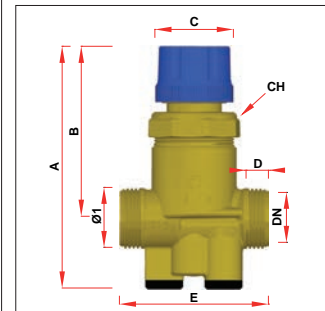

ART. 2136

CODICE	Ø1	A	B	C	D	E	CH
2136 12	1/2"	106	75	34	9	53	39
2136 34	3/4"	106	75	34	11	65	39
2136 1	1"	129	83	34	12	82	39
2136 114	1 1/4"	122	85	34	13	104	39

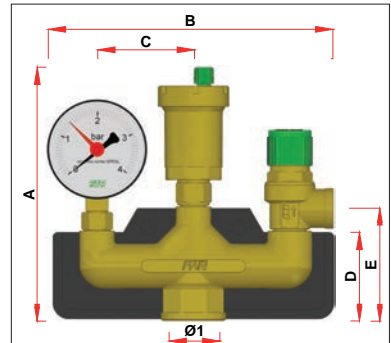

ART. 2116

CODICE	Ø1	A	B	C	D	E
2116	1"	158	177	60	54	70

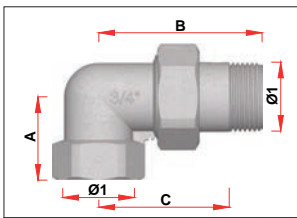

ART. 5190-5200

CODICE	Ø1	A	B	C
5190-5200 38	3/8"	21	45	35
5190-5200 12	1/2"	25	54	42
5190-5200 34	3/4"	32	62	50
5190-5200 1	1"	37	72	57
5190-5200 114	1 1/4"	46	83	69
5190-5200 112	1 1/2"	54	90	72
5190-5200 2	2"	61	105	83

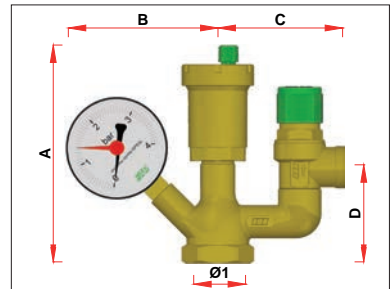

ART. 2112

CODICE	Ø1	A	B	C	D
2112	1"	133	93	76	60

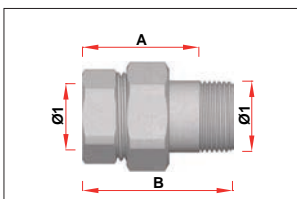

ART. 5140-5150

CODICE	Ø1	A	B
5140-5150 38	3/8"	21	45
5140-5150 12	1/2"	25	54
5140-5150 34	3/4"	32	62
5140-5150 1	1"	37	72
5140-5150 114	1 1/4"	46	83
5140-5150 112	1 1/2"	54	90
5140-5150 2	2"	61	105

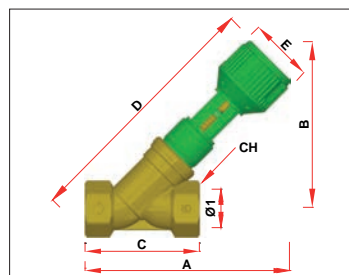

ART. 2130

CODICE	Ø1	A	B	C	D	E	CH
2130 12	1/2"	138	104	68	161	51	28
2130 34	3/4"	157	121	77	187	51	33
2130 1	1"	161	133	91	200	51	40
2130 114	1 1/4"	172	141	108	219	51	51
2130 112	1 1/2"	213	181	116	275	57	56
2130 2	2"	232	190	143	300	57	71

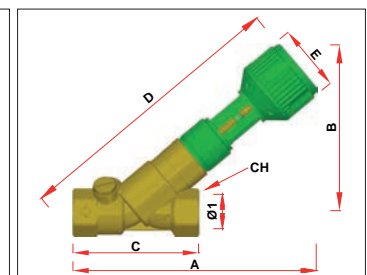

ART. 2129

CODICE	Ø1	A	B	C	D	E	CH
2129 12	1/2"	163	111	85	184	51	28
2129 34	3/4"	187	128	97	15	51	33
2129 1	1"	188	138	113	223	51	40
2129 114	1 1/4"	209	142	144	224	51	51
2129 112	1 1/2"	260	181	163	308	57	56
2129 2	2"	282	191	193	337	57	71

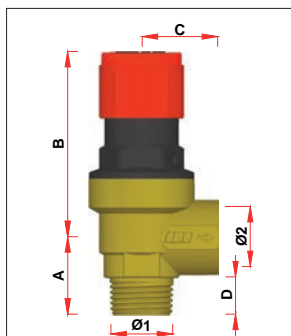

ART. 2002

CODICE	Ø1	Ø2	A	B	C	D
2002 1212xx	1/2"	1/2"	26	62	26	13

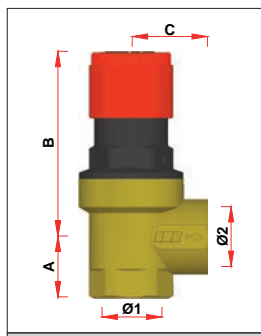

ART. 2003

CODICE	Ø1	Ø2	A	B	C
2003 1212xx	1/2"	1/2"	21	62	26
2003 1234xx	1/2"	3/4"	25	62	31

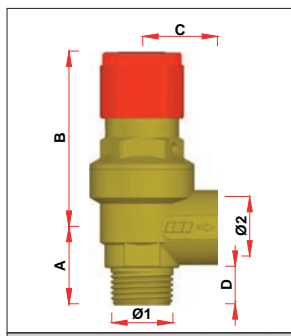

ART. 2004

CODICE	Ø1	Ø2	A	B	C	D
2004 1212xx	1/2"	1/2"	26	59	26	13
2004 1234xx	1/2"	3/4"	33	59	31	13

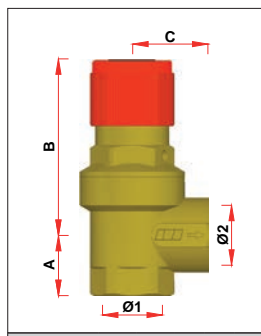

ART. 2005

CODICE	Ø1	Ø2	A	B	C
2005 1212xx	1/2"	1/2"	21	59	26
2005 1234xx	1/2"	3/4"	25	59	31
2005 3434xx	3/4"	3/4"	25	59	31

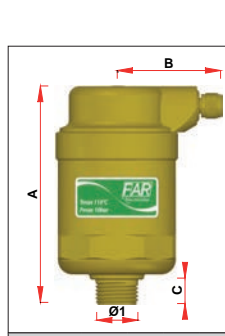

ART. 2066

CODICE	Ø1	A	B	C
2066 12	1/2"	104	52	12

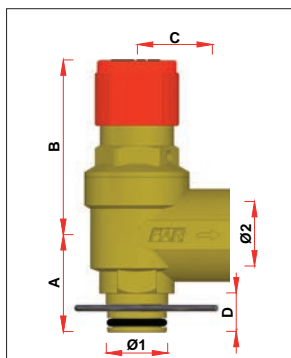

ART. 2007

CODICE	Ø1	Ø2	A	B	C	D
2007 3430	20	3/4"	33	59	31	13

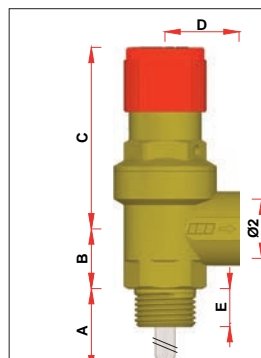

ART. 2008

CODICE	Ø1	Ø2	A	B	C	D	E
2008 1212xx	1/2"	1/2"	121	21	62	26	13
2008 3434xx	3/4"	3/4"	116	25	62	29	15

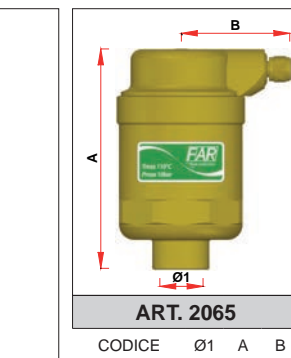

ART. 2065

CODICE	Ø1	A	B
2065 12	1/2"	104	52

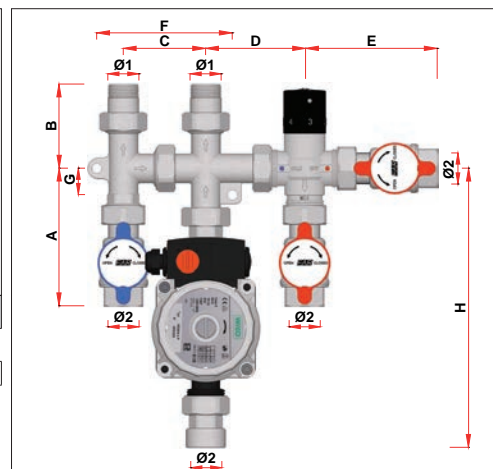

ART. 3967

CODICE	Ø1	Ø2	A	B	C	D	E	F	G	H
3967 34	3/4"	3/4"	118	72	71	85	114	116	23	240

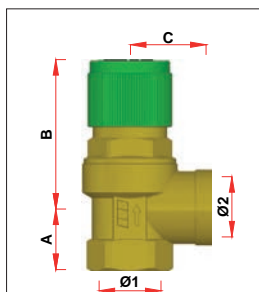

ART. 2012

CODICE	Ø1	Ø2	A	B	C
2012 1212xx	1/2"	1/2"	21	49	27

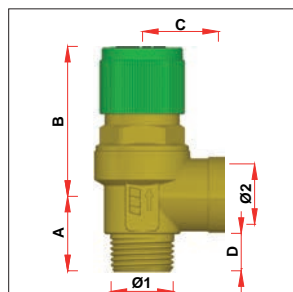

ART. 2011

CODICE	Ø1	Ø2	A	B	C	D
2011 1212xx	1/2"	1/2"	26	49	27	12

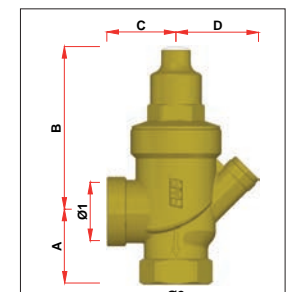

ART. 2873

CODICE	Ø1	Ø2	A	B	C	D
2873 34	3/4"	3/4"	35	79	33	40

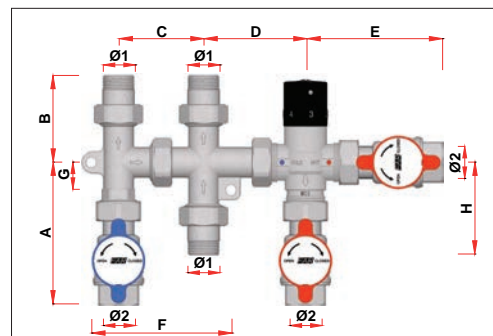

ART. 3968

CODICE	Ø1	Ø2	A	B	C	D	E	F	G	H
3968 34	3/4"	3/4"	118	72	71	85	114	116	23	76

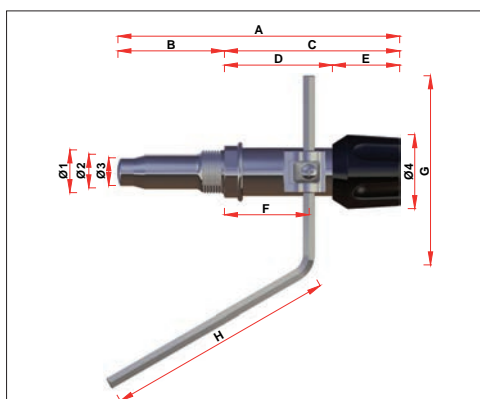

ART. 3952

CODICE	Ø1	Ø2	Ø3	Ø4	A	B	C	D	E	F	G	H
3952	3/4"	21	17	46	176	64	111	70	41	53	120	145

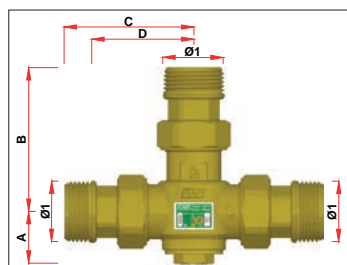

ART. 3966

CODICE	Ø1	A	B	C	D
3966 01xx	3/4"	29	75	66	54
3966 02xx	1"	29	80	72	57
3966 03xx	1"	35	96	86	69
3966 04xx	1 1/4"	35	105	94	80

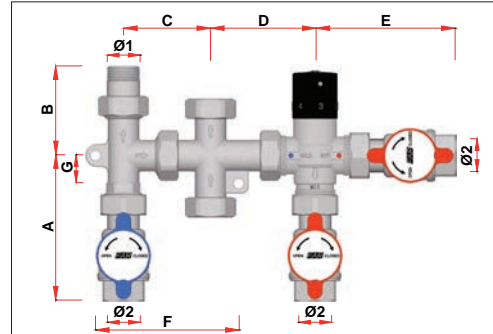

ART. 3969

CODICE	Ø1	Ø2	A	B	C	D	E	F	G
3969 34	3/4"	3/4"	118	72	71	85	114	116	23

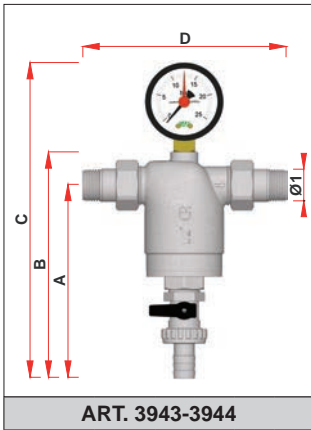

ART. 3943-3944

CODICE	Ø1	A	B	C	D
3943 12	1/2"	127	149	--	134
3943 34	3/4"	137	161	--	150
3943 1	1"	157	183	--	171
3944 12	1/2"	127	149	208	134
3944 34	3/4"	137	161	221	150
3944 1	1"	157	183	242	171

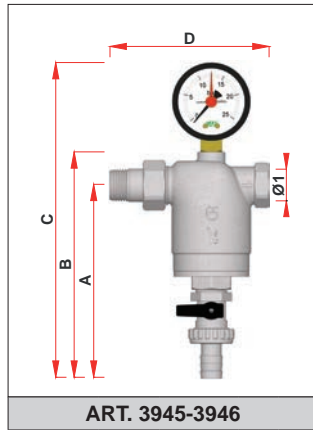

ART. 3945-3946

CODICE	Ø1	A	B	C	D
3945 12	1/2"	127	149	--	105
3945 34	3/4"	137	161	--	116
3945 1	1"	157	183	--	132
3946 12	1/2"	127	149	208	105
3946 34	3/4"	137	161	221	116
3946 1	1"	157	183	242	132

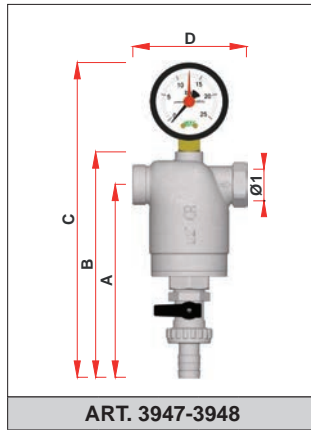

ART. 3947-3948

CODICE	Ø1	A	B	C	D
3947 12	1/2"	127	149	--	75
3947 34	3/4"	137	161	--	83
3947 1	1"	157	183	--	93
3948 12	1/2"	128	149	208	75
3948 34	3/4"	137	161	221	83
3948 1	1"	157	183	242	93

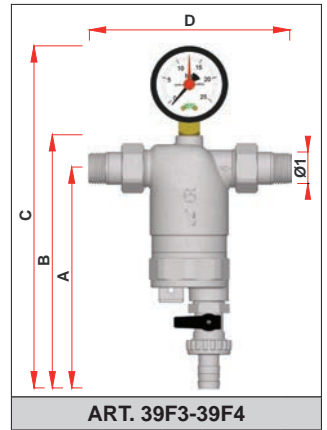

ART. 39F3-39F4

CODICE	Ø1	A	B	C	D
39F3 12	1/2"	148	170	--	134
39F3 34	3/4"	157	181	--	150
39F3 1	1"	177	203	--	171
39F4 12	1/2"	148	170	229	134
39F4 34	3/4"	157	181	241	150
39F4 1	1"	177	203	263	171

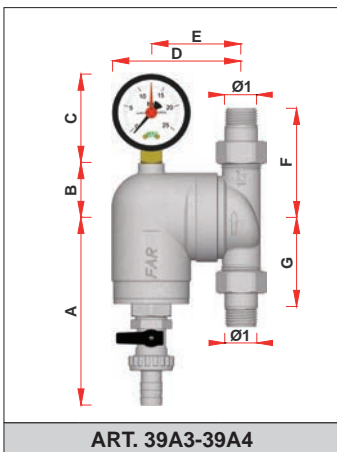

ART. 39A3-39A4

CODICE	Ø1	A	B	C	D	E	F	G
39A3 12	1/2"	125	39	--	85	59	72	61
39A3 34	3/4"	125	39	--	88	62	76	61
39A3 1	1"	144	42	--	99	71	84	69
39A4 12	1/2"	125	39	59	85	59	72	61
39A4 34	3/4"	125	39	59	88	62	76	61
39A4 1	1"	114	42	59	99	71	84	69

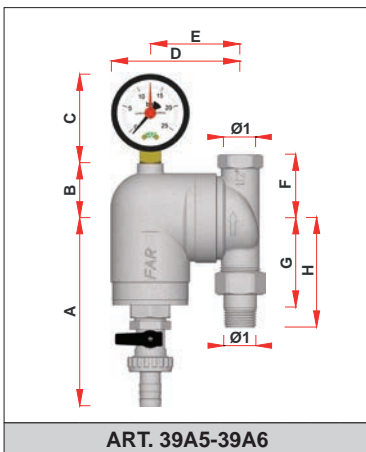

ART. 39A5-39A6

CODICE	Ø1	A	B	C	D	E	F	G	H
39A5 12	1/2"	125	39	--	85	59	42	61	72
39A5 34	3/4"	125	39	--	88	62	43	61	76
39A5 1	1"	144	42	--	99	71	45	69	84
39A6 12	1/2"	125	39	59	85	59	42	61	72
39A6 34	3/4"	125	39	59	88	62	43	61	76
39A6 1	1"	144	42	59	99	71	45	69	84

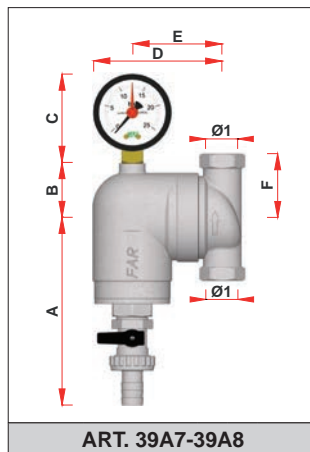

ART. 39A7-39A8

CODICE	Ø1	A	B	C	D	E	F
39A7 12	1/2"	125	39	--	85	59	42
39A7 34	3/4"	125	39	--	88	62	43
39A7 1	1"	144	42	--	99	71	45
39A8 12	1/2"	125	39	59	85	59	42
39A8 34	3/4"	125	39	59	88	62	43
39A8 1	1"	144	42	59	99	71	45

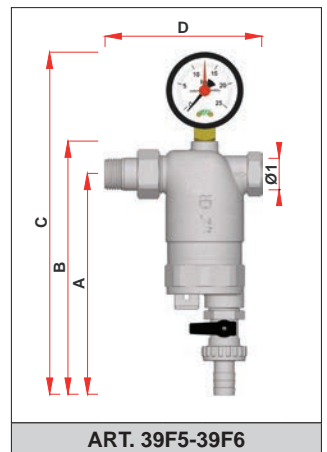

ART. 39F5-39F6

CODICE	Ø1	A	B	C	D
39F5 12	1/2"	148	170	--	105
39F5 34	3/4"	157	181	--	116
39F5 1	1"	177	203	--	132
39F6 12	1/2"	148	170	229	105
39F6 34	3/4"	157	181	241	116
39F6 1	1"	177	203	263	132

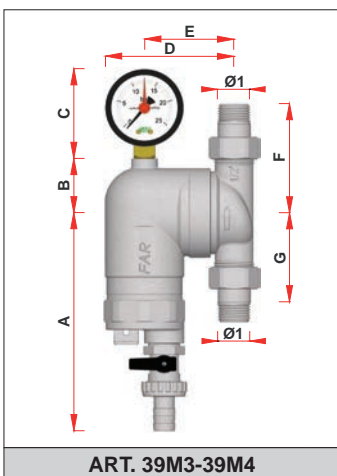

ART. 39M3-39M4

CODICE	Ø1	A	B	C	D	E	F	G
39M3 12	1/2"	145	39	--	85	59	72	61
39M3 34	3/4"	145	39	--	88	62	76	61
39M3 1	1"	164	42	--	99	71	84	69
39M4 12	1/2"	145	39	59	85	59	72	61
39M4 34	3/4"	145	39	59	88	62	76	61
39M4 1	1"	164	42	59	99	71	84	69

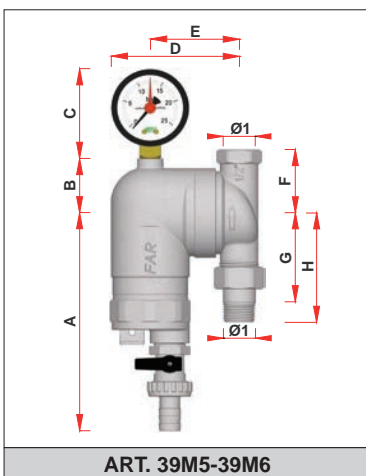

ART. 39M5-39M6

CODICE	Ø1	A	B	C	D	E	F	G	H
39M5 12	1/2"	145	39	--	85	59	42	61	72
39M5 34	3/4"	145	39	--	88	62	43	61	76
39M5 1	1"	164	42	--	99	71	45	69	84
39M6 12	1/2"	145	39	59	85	59	42	61	72
39M6 34	3/4"	145	39	59	88	62	43	61	76
39M6 1	1"	164	42	59	99	71	45	69	84

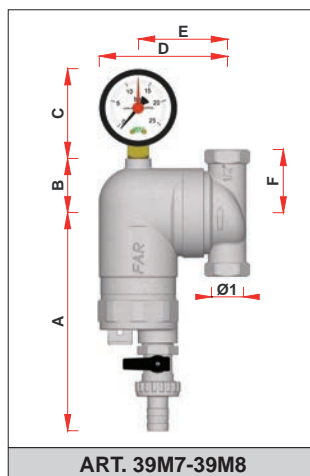

ART. 39M7-39M8

CODICE	Ø1	A	B	C	D	E	F
39M7 12	1/2"	145	39	--	85	59	42
39M7 34	3/4"	145	39	--	88	62	43
39M7 1	1"	164	42	--	99	71	45
39M8 12	1/2"	145	39	59	85	59	42
39M8 34	3/4"	145	39	59	88	62	43
39M8 1	1"	164	42	59	99	71	45

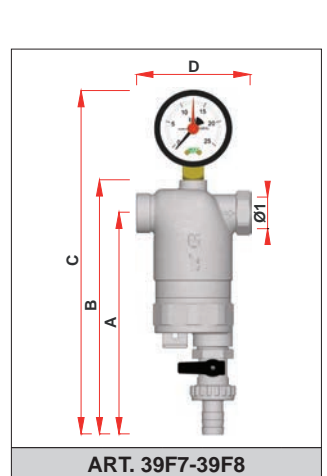

ART. 39F7-39F8

CODICE	Ø1	A	B	C	D
39F7 12	1/2"	148	170	--	75
39F7 34	3/4"	157	181	--	83
39F7 1	1"	177	203	--	93
39F8 12	1/2"	148	170	229	75
39F8 34	3/4"	157	181	241	83
39F8 1	1"	177	203	263	93

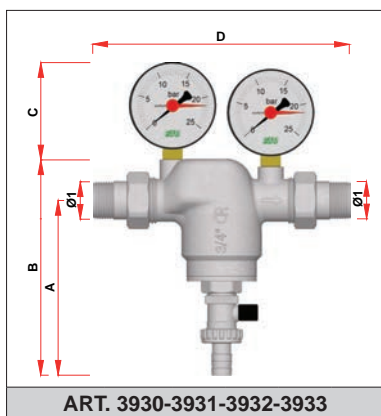

ART. 3930-3931-3932-3933

CODICE	Ø1	A	B	C	D
3930 34	3/4"	125	154	--	184
3930 1	1"	142	176	--	198
3930 114	1 1/4"	148	186	--	207
3930 112	1 1/2"	156	194	--	221
3930 2	2"	163	207	--	249
3931 34	3/4"	125	154	70	184
3931 1	1"	142	176	70	198
3931 114	1 1/4"	148	186	70	207
3931 112	1 1/2"	156	194	70	221
3931 2	2"	163	207	70	249
3932 34	3/4"	125	154	--	184
3932 1	1"	142	176	--	198
3932 114	1 1/4"	148	186	--	207
3932 112	1 1/2"	156	194	--	221
3932 2	2"	163	207	--	249
3933 34	3/4"	125	154	70	184
3933 1	1"	142	176	70	198
3933 114	1 1/4"	148	186	70	207
3933 112	1 1/2"	156	194	70	221
3933 2	2"	163	207	70	249

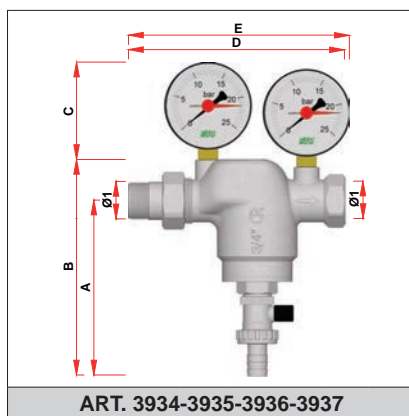

ART. 3934-3935-3936-3937

CODICE	Ø1	A	B	C	D	E
3934 34	3/4"	125	154	--	154	--
3934 1	1"	142	176	--	160	--
3934 114	1 1/4"	148	186	--	168	--
3934 112	1 1/2"	156	194	--	176	--
3934 2	2"	163	207	--	191	--
3935 34	3/4"	125	154	70	154	158
3935 1	1"	142	176	70	160	165
3935 114	1 1/4"	148	186	70	168	170
3935 112	1 1/2"	156	194	70	176	171
3935 2	2"	163	207	70	191	199
3936 34	3/4"	125	154	--	154	--
3936 1	1"	142	176	--	160	--
3936 114	1 1/4"	148	186	--	168	--
3936 112	1 1/2"	156	194	--	176	--
3936 2	2"	163	207	--	191	--
3937 34	3/4"	125	154	70	154	158
3937 1	1"	142	176	70	160	165
3937 114	1 1/4"	148	186	70	168	170
3937 112	1 1/2"	156	194	70	176	171
3937 2	2"	163	207	70	191	199

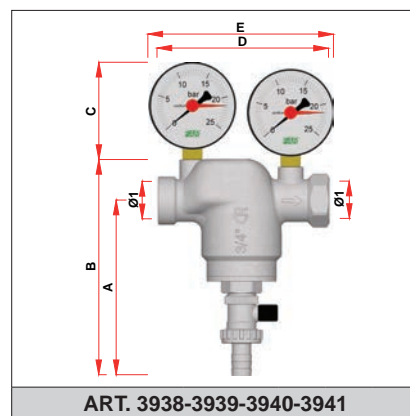

ART. 3938-3939-3940-3941

CODICE	Ø1	A	B	C	D	E
3938 34	3/4"	125	154	--	122	--
3938 1	1"	142	176	--	122	--
3938 114	1 1/4"	148	186	--	126	--
3938 112	1 1/2"	156	194	--	137	--
3938 2	2"	163	207	--	148	--
3939 34	3/4"	125	154	70	122	132
3939 1	1"	142	176	70	122	132
3939 114	1 1/4"	148	186	70	126	132
3939 112	1 1/2"	156	194	70	137	131
3939 2	2"	163	207	--	148	132
3940 34	3/4"	125	154	--	122	--
3940 1	1"	142	176	--	122	--
3940 114	1 1/4"	148	186	--	126	--
3940 112	1 1/2"	156	194	--	137	--
3940 2	2"	163	207	--	148	--
3941 34	3/4"	125	154	70	122	132
3941 1	1"	142	176	70	122	132
3941 114	1 1/4"	148	186	70	126	132
3941 112	1 1/2"	156	194	70	137	131
3941 2	2"	163	207	70	148	132

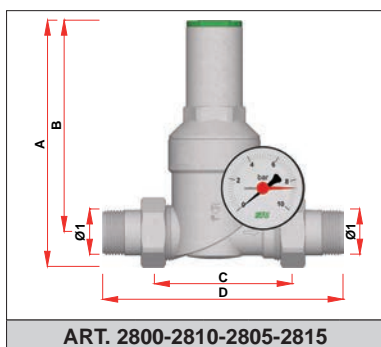

ART. 2800-2810-2805-2815

CODICE	Ø1	A	B	C	D
2800-2810 12	1/2"	138	121	86	146
2800-2810 34	3/4"	142	121	91	156
2800-2810 1	1"	183	157	102	180
2800-2810 114	1 1/4"	192	161	110	192
2800-2810 112	1 1/2"	199	162	120	210
2800-2810 2	2"	202	162	130	230
2805-2815 12	1/2"	138	121	86	146
2805-2815 34	3/4"	142	121	91	156
2805-2815 1	1"	183	157	102	180
2805-2815 114	1 1/4"	192	161	110	192
2805-2815 112	1 1/2"	199	162	120	210
2805-2815 2	2"	202	162	130	230

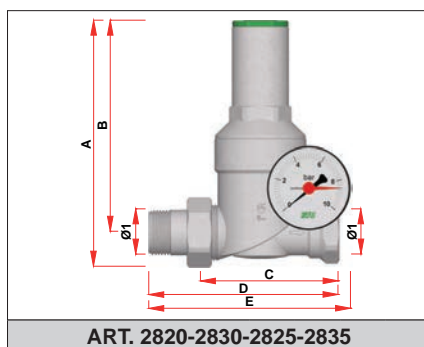

ART. 2820-2830-2825-2835

CODICE	Ø1	A	B	C	D	E
2820-2830 12	1/2"	138	121	87	117	--
2820-2830 34	3/4"	142	121	95	126	--
2820-2830 1	1"	183	157	103	142	--
2825-2835 12	1/2"	138	121	87	117	128
2825-2835 34	3/4"	142	121	95	126	132
2825-2835 1	1"	183	157	103	142	150

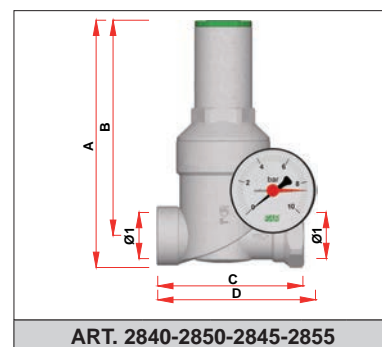

ART. 2840-2850-2845-2855

CODICE	Ø1	A	B	C	D
2840-2850 12	1/2"	137	121	97	--
2840-2850 34	3/4"	140	121	97	--
2840-2850 1	1"	180	157	104	--
2845-2855 12	1/2"	137	121	97	98
2845-2855 34	3/4"	140	121	97	103
2845-2855 1	1"	180	157	104	112

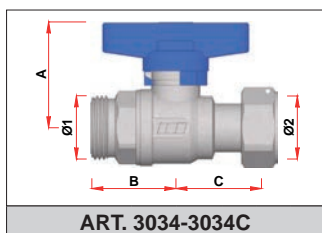

ART. 3034-3034C

CODICE	Ø1	Ø2	A	B	C
3034-3034C 34	3/4"	3/4"	44	35	36

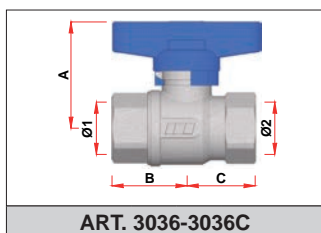

ART. 3036-3036C

CODICE	Ø1	Ø2	A	B	C
3036-3036C 12	1/2"	1/2"	44	30	28
3036-3036C 34	3/4"	3/4"	44	31	30

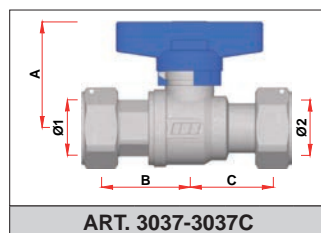

ART. 3037-3037C

CODICE	Ø1	Ø2	A	B	C
3037-3037C 12	3/4"	3/4"	44	38	36

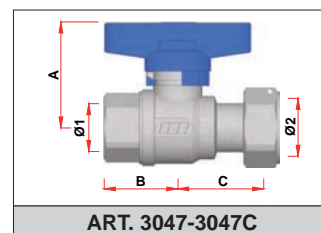

ART. 3047-3047C

CODICE	Ø1	Ø2	A	B	C
3047-3047C 12	1/2"	3/4"	44	30	36
3047-3047C 3434	3/4"	3/4"	44	31	36
3047-3047C 134	3/4"	1"	57	37	43

ART. 3096-3096C

CODICE	Ø1	Ø2	A	B	C
3096-3096C 3412	3/4"	1/2"	31	44	38

ART. 3098-3098C

CODICE	Ø1	Ø2	A	B	C
3098-3098C 34	3/4"	3/4"	31	44	39

ART. 3099-3099C

CODICE	Ø1	Ø2	A	B	C
3099-3099C 34	3/4"	3/4"	33	44	39

ART. 5942-5943

CODICE	Ø1	Ø2	A	B	C	D	E
59422601	26x3	3/4"	59	34	51	61	63
59422602	26x3	3/4"	59	34	51	61	63
59422603	26x3	1"	59	34	54	61	69
59422604	26x3	1"	59	34	54	61	69
59423201	32x3	3/4"	59	34	51	61	63
59423202	32x3	3/4"	59	34	51	61	63
59423203	32x3	1"	59	34	54	61	69
59423204	32x3	1"	59	34	54	61	69
59432601	26x3	3/4"	59	34	51	61	63
59432602	26x3	3/4"	59	34	51	61	63
59432603	26x3	1"	59	34	54	62	69
59432604	26x3	1"	59	34	54	62	69
59433201	32x3	3/4"	59	34	51	62	63
59433202	32x3	3/4"	59	34	51	62	63
59433203	32x3	1"	59	34	54	62	69
59433204	32x3	1"	59	34	54	62	69

ART. 3079-3079C

CODICE	Ø1	Ø2	A	B	C	D
3079-3079C 12	1/2"	1/2"	44	65	28	52
3079-3079C 34	3/4"	3/4"	44	71	30	57

ART. 3067-3067C

CODICE	Ø1	Ø2	A	B	C
3067-3067C 34	3/4"	3/4"	44	35	28

ART. 3097-3097C

CODICE	Ø1	Ø2	A	B	C
3097-3097C 12	1/2"	1/2"	44	38	28

ART. 3055-3056

CODICE	Ø1	Ø2	A	B	C
3055 34	3/4"	3/4"	59	41	42
3055 134	1"	3/4"	59	42	42
3055 1	1"	1"	59	42	43
3055 1121	1"	1 1/2"	59	42	44
3056 34	3/4"	3/4"	59	41	42
3056 134	1"	3/4"	59	42	42
3056 1	1"	1"	59	42	43

ART. 3053-3054

CODICE	Ø1	Ø2	A	B	C
3053 134	3/4"	1"	59	37	43
3053 1	1"	1"	59	38	43
3054 134	3/4"	1"	59	37	43
3054 1	1"	1"	59	38	43

ART. 3045-3046

CODICE	Ø1	Ø2	A	B	C
3045 1	1"	1 1/2"	59	54	44
3045 114	1 1/4"	2"	63	60	50
3046 1	1"	1 1/2"	59	54	44
3046 114	1 1/4"	2"	63	60	50

ART. 5944-5945

CODICE	Ø1	Ø2	A	B	C	D
59442601	26x3	1"	59	34	43	61
59442602	26x3	1"	59	34	43	61
59443201	32x3	1"	59	34	43	62
59443202	32x3	1"	59	34	43	62
59444001	40x3,5	1"	59	36	43	73
59444002	40x3,5	1"	59	36	43	73
59452601	26x3	1"	59	34	43	61
59452602	26x3	1"	59	34	43	61
59453201	32x3	1"	59	34	43	62
59453202	32x3	1"	59	34	43	62
59454001	40x3,5	1"	59	36	43	73
59454002	40x3,5	1"	59	36	43	73

ART. 3048

CODICE	Ø1	Ø2	A	B	C
3048 1	1"	1"	59	54	38

ART. 3059-3060

CODICE	Ø1	Ø2	A	B	C
3059 1	1"	1 1/2"	59	38	44
3060 1	1"	1 1/2"	59	38	44

ART. 3051-3052

CODICE	Ø1	Ø2	A	B	C	D
3051 34	3/4"	3/4"	59	37	51	63
3051 1	1"	1"	59	38	54	69
3052 34	3/4"	3/4"	59	37	51	63
3052 1	1"	1"	59	38	54	69

ART. 3049

CODICE	Ø1	Ø2	A	B	C	D
3049 1	1"	1"	59	54	31	41

ART. 5946-5947

CODICE	Ø1	Ø2	A	B	C	D
59462601	26x3	1 1/2"	59	34	44	61
59462602	26x3	1 1/2"	59	34	44	61
59463201	32x3	1 1/2"	59	34	44	62
59463202	32x3	1 1/2"	59	34	44	62
59472601	26x3	1 1/2"	59	34	44	61
59472602	26x3	1 1/2"	59	34	44	61
59473201	32x3	1 1/2"	59	34	44	62
59473202	32x3	1 1/2"	59	34	44	62

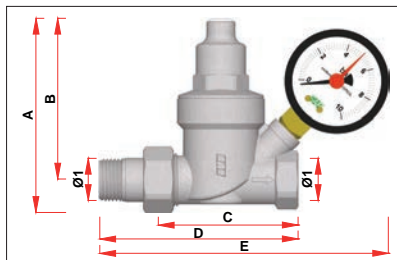

ART. 2864-2866-2865-2867

CODICE	Ø1	A	B	C	D	E
2864-2866 12	1/2"	93	77	67	98	--
2864-2866 34	3/4"	96	77	72	102	--
2865-2867 12	1/2"	93	77	67	98	143
2865-2867 34	3/4"	96	77	72	102	146

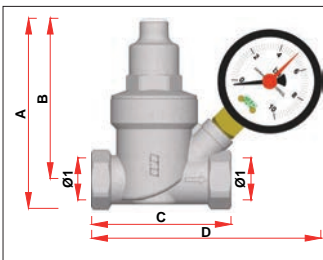

ART. 2868-2870-2869-2871

CODICE	Ø1	A	B	C	D
2868-2870 12	1/2"	91	77	68	--
2868-2870 34	3/4"	93	77	71	--
2869-2871 12	1/2"	91	77	68	113
2869-2871 34	3/4"	93	77	71	115

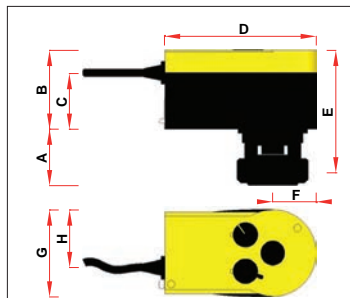

ART. 2139

CODICE	A	B	C	D	E	F	G	H
2139 120	46	63	44	122	107	35	47	70

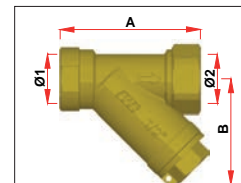

ART. 2390

CODICE	Ø1	Ø2	A	B
2390 12	1/2"	1/2"	59	44
2390 34	3/4"	3/4"	70	52
2390 1	1"	1"	80	54
2390 114	1 1/4"	1 1/4"	99	73

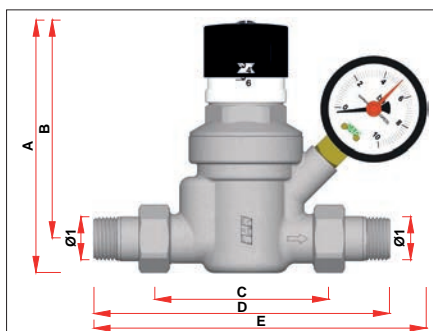

ART. 2876-2877-2878-2879

CODICE	Ø1	A	B	C	D	E
2876-2878 12	1/2"	122	106	82	143	--
2876-2878 34	3/4"	122	106	82	154	--
2877-2879 12	1/2"	122	106	82	143	161
2877-2879 34	3/4"	122	106	82	154	167

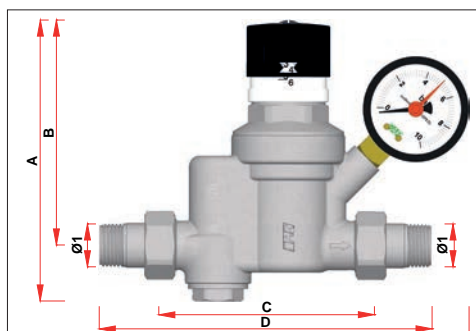

ART. 2880-2881-2882-2883

CODICE	Ø1	A	B	C	D	E
2880-2882 12	1/2"	137	110	100	161	--
2880-2882 34	3/4"	137	110	100	172	--
2881-2883 12	1/2"	137	110	100	161	179
2881-2883 34	3/4"	137	110	100	172	185

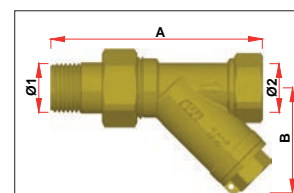

ART. 2392

CODICE	Ø1	Ø2	A	B
2392 12	1/2"	1/2"	89	44
2392 34	3/4"	3/4"	103	52

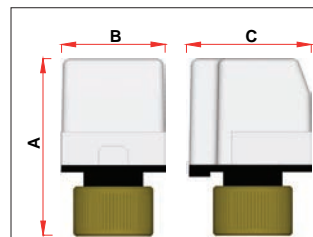

ART. 2138

CODICE	A	B	C
2138 180	75	44	52

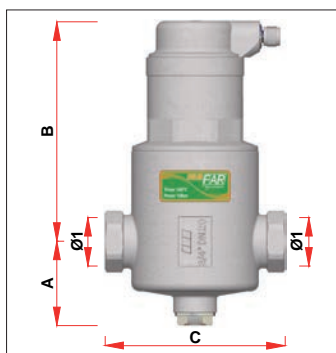

ART. 2252

CODICE	Ø1	A	B	C
2252 34	3/4"	51	134	109
2252 1	1"	51	134	109
2252 114	1 1/4"	56	149	119
2252 112	1 1/2"	56	149	119
2252 2	2"	61	145	126

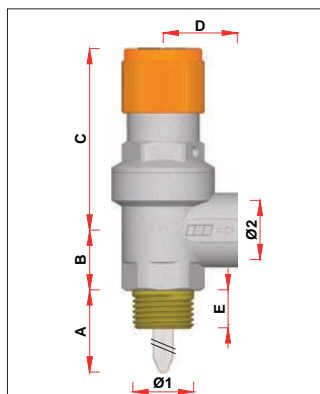

ART. 2009

CODICE	Ø1	Ø2	A	B	C	D	E
2009 1212xx	1/2"	1/2"	121	21	62	26	13
2009 3434xx	3/4"	3/4"	116	25	62	29	14

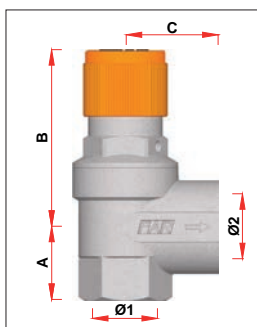

ART. 2006

CODICE	Ø1	Ø2	A	B	C
2006 1234xx	1/2"	3/4"	25	59	31

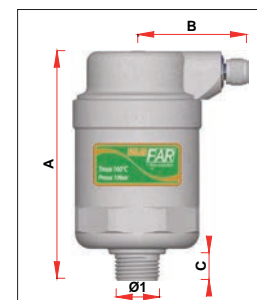

ART. 2068

CODICE	Ø1	A	B	C
2068 12	1/2"	104	52	12

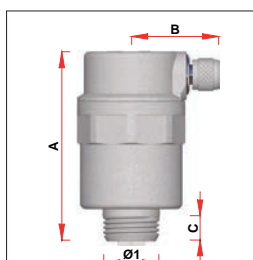

ART. 2042

CODICE	Ø1	A	B	C
2042 38	3/8"	71	33	9
2042 12	1/2"	71	33	9

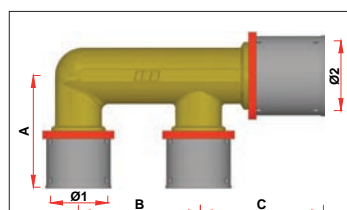

ART. 4932

CODICE	Ø1	Ø2	A	B	C
49324001	32x2,9	40x3,7	61	65	68

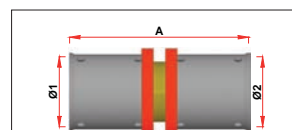

ART. 4982

CODICE	Ø1	Ø2	A
49822501	25x2,3	25x2,3	66
49823201	32x2,9	32x2,9	66
49824001	40x3,7	40x3,7	92
49825001	50x4,6	50x4,6	97
49826301	63x5,8	63x5,8	136

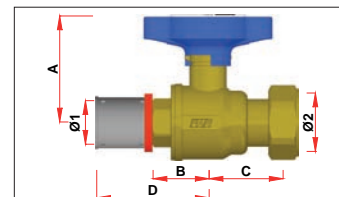

ART. 4944

CODICE	Ø1	Ø2	A	B	C	D
49442501	25x2,3	1"	59	34	43	61
49442502	25x2,3	1"	59	34	43	61
49443201	32x2,9	1"	59	34	43	62
49443202	32x2,9	1"	59	34	43	62
49444001	40x3,7	1"	59	36	43	73
49444002	40x3,7	1"	59	36	43	73

ART. 4986

CODICE	Ø1	Ø2	A	B
49862501	25x2,3	25x2,3	52	52
49863201	32x2,9	32x2,9	55	55
49864001	40x3,7	40x3,7	68	68
49865001	50x4,6	50x4,6	82	82
49866301	63x5,8	63x5,8	114	114

ART. 4987

CODICE	Ø1	A	B	C
49874001	40x3,7	24	60	123

ART. 4989

CODICE	Ø1	Ø2	Ø3	A	B
49894002	40x3,7	32x2,9	40x3,7	136	60

ART. 3955

CODICE	Ø1	A	B	C	D	E
3955 12	1/2"	69	75	56	64	51
3955 12VR	1/2"	69	75	56	64	51
3955 34	3/4"	72	75	60	68	56
3955 34VR	3/4"	72	75	60	68	56
3955 1	1"	78	75	62	74	58
3955 1VR	1"	78	75	62	74	58
3955 114	1 1/4"	112	68	94	96	78
3955 112	1 1/2"	117	67	99	100	82

CODICE	Ø1	Ø2	A	B
49862501	25x2,3	25x2,3	52	52
49863201	32x2,9	32x2,9	55	55
49864001	40x3,7	40x3,7	68	68
49865001	50x4,6	50x4,6	82	82
49866301	63x5,8	63x5,8	114	114

ART. 4999

CODICE	Ø1	Ø2	A
49992501	1" TP	25x2,3	56
49993201	1" TP	32x2,9	59
49994001	1" TP	40x3,7	73
49994002	1 1/4 TP	40x3,7	71

ART. 4980

CODICE	Ø1	Ø2	A
49802501	3/4"	25x2,3	60
49803201	1"	32x2,9	63
49804001	1 1/4"	40x3,7	76
49804002	1"	40x3,7	73
49805001	1 1/2"	50x4,6	80
49806301	2"	63x5,8	108

ART. 5152

CODICE	Ø1	Ø2	A
5152 34	3/4"	3/4"	62
5152 1	1"	1"	67

ART. 4999

CODICE	Ø1	Ø2	A
49992501	1" TP	25x2,3	56
49993201	1" TP	32x2,9	59
49994001	1" TP	40x3,7	73
49994002	1 1/4 TP	40x3,7	71

ART. 4980

CODICE	Ø1	Ø2	A
49802501	3/4"	25x2,3	60
49803201	1"	32x2,9	63
49804001	1 1/4"	40x3,7	76
49804002	1"	40x3,7	73
49805001	1 1/2"	50x4,6	80
49806301	2"	63x5,8	108

CODICE	Ø1	Ø2	A
5152 34	3/4"	3/4"	62
5152 1	1"	1"	67

ART. 3953

CODICE	Ø1	A	B	C
3953 12	1/2"	38	75	66
3953 34	3/4"	39	75	70
3953 1	1"	42	75	74

ART. 3954

CODICE	Ø1	A	B	C
3954 34	3/4"	38	75	66
3954 1	1"	39	75	70

CODICE	Ø1	A	B	C	D	E
3955 12	1/2"	69	75	56	64	51
3955 12VR	1/2"	69	75	56	64	51
3955 34	3/4"	72	75	60	68	56
3955 34VR	3/4"	72	75	60	68	56
3955 1	1"	78	75	62	74	58
3955 1VR	1"	78	75	62	74	58
3955 114	1 1/4"	112	68	94	96	78
3955 112	1 1/2"	117	67	99	100	82

ART. 3959

CODICE	Ø1	A	B	C
3959 1	1"	39	66	70

ART. 3953

CODICE	Ø1	A	B	C
3953 12	1/2"	38	75	66
3953 34	3/4"	39	75	70
3953 1	1"	42	75	74

ART. 3954

CODICE	Ø1	A	B	C
3954 34	3/4"	38	75	66
3954 1	1"	39	75	70

ART. 2184

CODICE	Ø1	A	B	C	D	E	F
2184 1130EA	1"	384	245	55	115	125	347
2184 1180xx	1"	434	245	67	115/154	125	397

CODICE	Ø1	A	B	C
3959 1	1"	39	66	70

CODICE	Ø1	A	B	C
3953 12	1/2"	38	75	66
3953 34	3/4"	39	75	70
3953 1	1"	42	75	74

CODICE	Ø1	A	B	C
3954 34	3/4"	38	75	66
3954 1	1"	39	75	70

ART. 3090

CODICE	Ø1	A	B	C	D	E	F
3090 34	3/4"	72	112	67	69	104	75

ART. 3091

CODICE	Ø1	A	B	C	D	E
3091 34	3/4"	67	112	71	101	75

ART. 3092

CODICE	Ø1	A	B	C	D	E	F
3092 34	3/4"	72	71	67	69	97	68

CODICE	Ø1	A	B	C	D	E	F
3090 34	3/4"	72	112	67	69	104	75

CODICE	Ø1	A	B	C	D	E
3091 34	3/4"	67	112	71	101	75

CODICE	Ø1	A	B	C	D	E	F
3092 34	3/4"	72	71	67	69	97	68

ART. 300729

CODICE	Ø1	A	B	C	D	E	F	G	H	I
300729 3408	3/4"	13	56	38	75	74	84	150	36	66
300729 108	1"	16	63	42	75	74	94	171	41	66
300729 11408	1 1/4"	18	71	47	75	74	107	190	48	66

ART. 300724

CODICE	Ø1	A	B	C	D	E	F	G
300724 3408	3/4"	21	38	75	74	84	150	66
300724 108	1"	26	42	75	74	94	171	66
300724 11408	1 1/4"	31	42	75	74	107	190	66

CODICE	Ø1	A	B	C	D	E	F	G	H	I
300729 3408	3/4"	13	56	38	75	74	84	150	36	66
300729 108	1"	16	63	42	75	74	94	171	41	66
300729 11408	1 1/4"	18	71	47	75	74	107	190	48	66

CODICE	Ø1	A	B	C	D	E	F	G
300724 3408	3/4"	21	38	75	74	84	150	66
300724 108	1"	26	42	75	74	94	171	66
300724 11408	1 1/4"	31	42	75	74	107	190	66

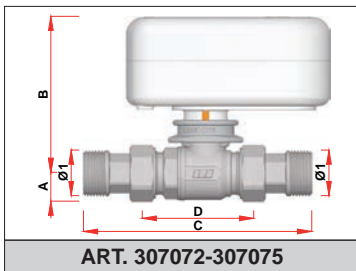

ART. 307072-307075

CODICE	Ø1	DN	A	B	C	D
307072 1	1"	25	26	98	154	76
307075 12	1/2"	15	17	91	121	61
307075 34	3/4"	15	17	91	132	61
307075 1	1"	20	21	96	147	69

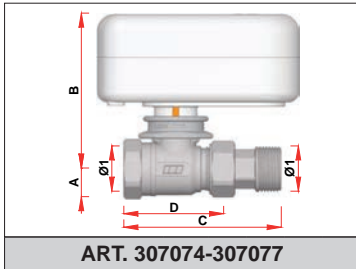

ART. 307074-307077

CODICE	Ø1	DN	A	B	C	D
307074 1	1"	25	26	98	113	74
307077 12	1/2"	15	17	91	87	57
307077 34	3/4"	15	17	91	92	57
307077 1	1"	20	21	96	107	68

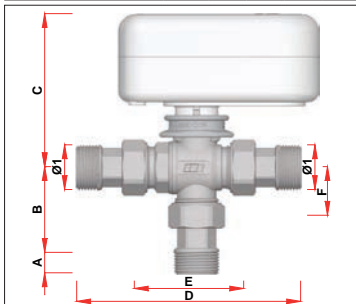

ART. 307080

CODICE	Ø1	DN	A	B	C	D	E	F
307080 12	1/2"	15	11	46	91	121	61	27
307080 34	3/4"	15	13	49	91	132	61	27
307080 1	1"	20	16	56	96	147	69	33

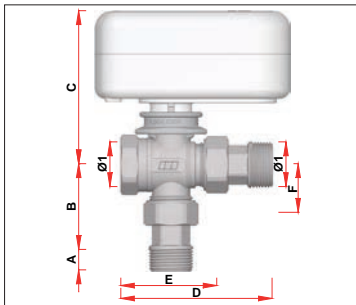

ART. 307082

CODICE	Ø1	DN	A	B	C	D	E	F
307082 12	1/2"	15	11	46	91	87	57	27
307082 34	3/4"	15	13	49	91	92	57	27
307082 1	1"	20	16	56	96	107	68	33

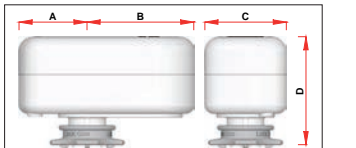

ART. 3070-3071

CODICE	A	B	C	D
3070-3071	46	72	55	73

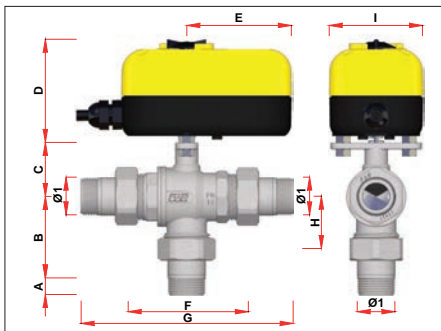

ART. 300120

CODICE	Ø1	A	B	C	D	E	F	G	H	I
300120 1240	1/2"	11	48	33	73	74	75	136	28	66
300120 3440	3/4"	13	56	38	73	74	84	150	36	66
300120 140	1"	16	63	42	73	74	94	172	41	66
300120 11440	1 1/4"	18	71	47	73	74	107	190	48	66

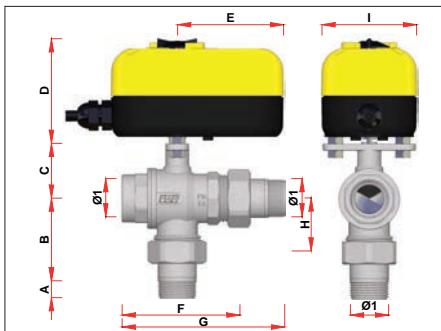

ART. 300122

CODICE	Ø1	A	B	C	D	E	F	G	H	I
300122 1240	1/2"	11	48	33	73	74	70	100	28	66
300122 3440	3/4"	13	56	38	73	74	80	114	36	66
300122 140	1"	16	63	42	73	74	92	132	41	66
300122 11440	1 1/4"	18	71	47	73	74	106	148	48	66

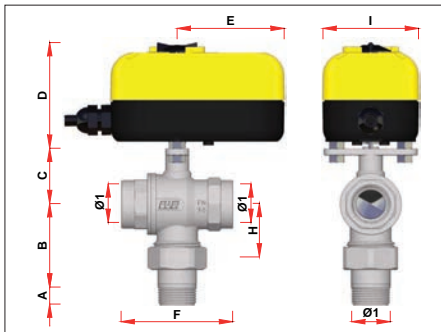

ART. 300121

CODICE	Ø1	A	B	C	D	E	F	G	H
300121 1240	1/2"	11	48	33	73	74	64	28	66
300121 3440	3/4"	13	56	38	73	74	77	36	66
300121 140	1"	16	63	42	73	74	90	41	66

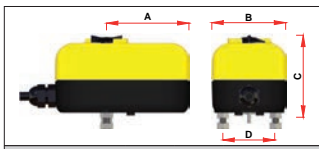

ART. 3001-3002

CODICE	A	B	C	D
3001-3002	74	66	73	47

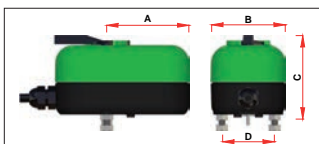

ART. 3005-3006

CODICE	A	B	C	D
3005-3006	74	66	75	47

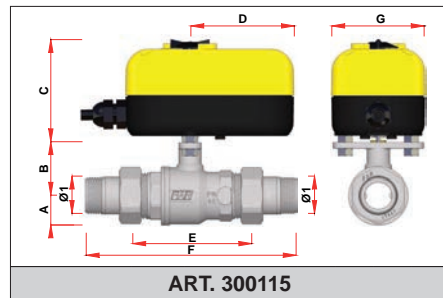

ART. 300115

CODICE	Ø1	A	B	C	D	E	F	G
300115 1240	1/2"	16	33	73	74	75	136	66
300115 3440	3/4"	21	38	73	74	84	150	66
300115 140	1"	26	42	73	74	94	171	66
300115 11440	1 1/4"	31	47	73	74	107	190	66

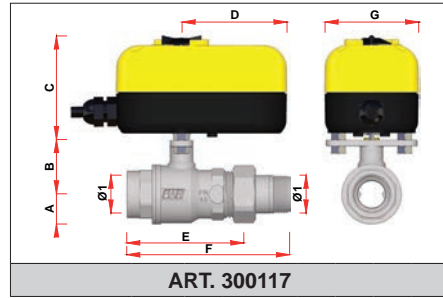

ART. 300117

CODICE	Ø1	A	B	C	D	E	F	G
300117 1240	1/2"	16	33	73	74	70	100	66
300117 3440	3/4"	21	38	73	74	81	115	66
300117 140	1"	26	42	73	74	92	131	66
300117 11440	1 1/4"	31	47	73	74	106	148	66

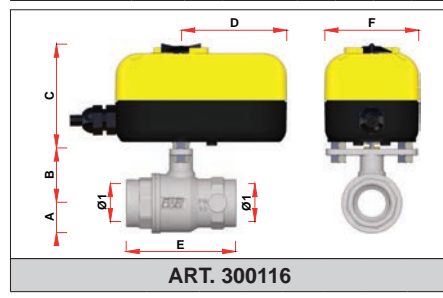

ART. 300116

CODICE	Ø1	A	B	C	D	E	F
300116 1240	1/2"	16	33	73	74	64	66
300116 3440	3/4"	21	38	73	74	77	66
300116 140	1"	26	42	73	74	90	66

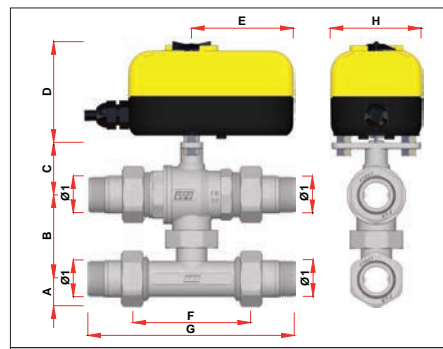

ART. 300125

CODICE	Ø1	A	B	C	D	E	F	G	H
300125 3440	3/4"	21	52-63	38	73	74	84	150	66
300125 140	1"	26	52-63	42	73	74	94	172	66

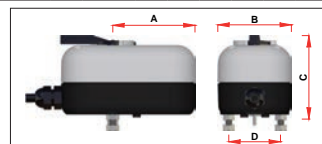

ART. 3007-3008

CODICE	A	B	C	D
3007-3008	74	66	75	47

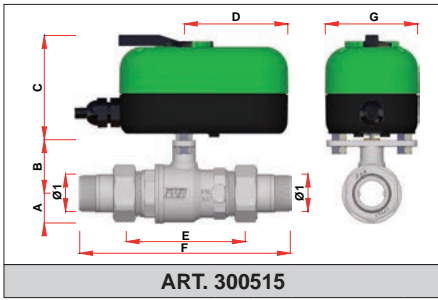

ART. 300515

CODICE	Ø1	A	B	C	D	E	F	G
300515 1240	1/2"	16	33	75	74	75	136	66
300515 3440	3/4"	21	38	75	74	84	150	66
300515 140	1"	26	42	75	74	94	171	66
300515 11440	1 1/4"	31	47	75	74	107	190	66

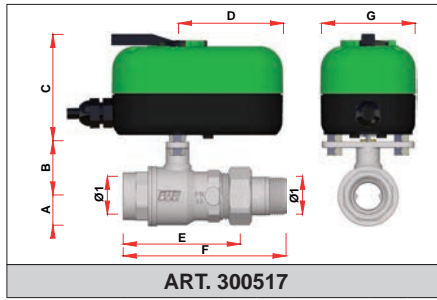

ART. 300517

CODICE	Ø1	A	B	C	D	E	F	G
300517 1240	1/2"	16	33	75	74	70	100	66
300517 3440	3/4"	21	38	75	74	81	115	66
300517 140	1"	26	42	75	74	92	131	66
300517 11440	1 1/4"	31	47	75	74	106	148	66

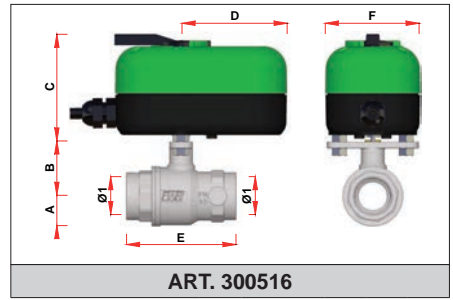

ART. 300516

CODICE	Ø1	A	B	C	D	E	F
300516 1240	1/2"	16	33	75	74	64	66
300516 3440	3/4"	21	38	75	74	77	66
300516 140	1"	26	42	75	74	90	66

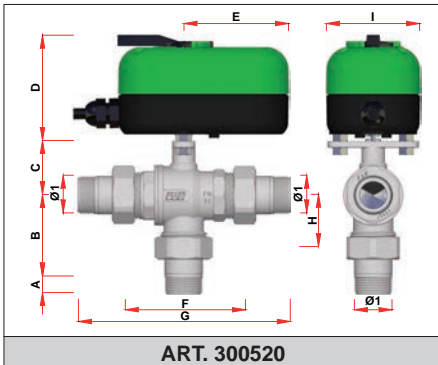

ART. 300520

CODICE	Ø1	A	B	C	D	E	F	G	H	I
300520 1240	1/2"	11	48	33	75	74	75	136	28	66
300520 3440	3/4"	13	56	38	75	74	84	150	36	66
300520 140	1"	16	63	42	75	74	94	172	41	66
300520 11440	1 1/4"	18	71	47	75	74	107	190	48	66

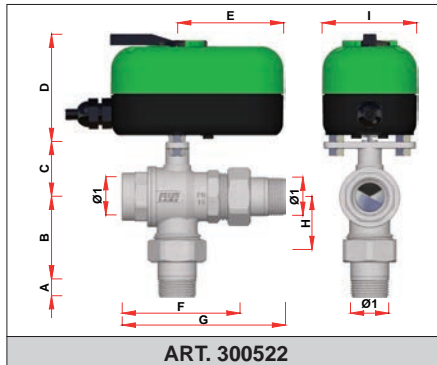

ART. 300522

CODICE	Ø1	A	B	C	D	E	F	G	H	I
300522 1240	1/2"	11	48	33	75	74	70	100	28	66
300522 3440	3/4"	13	56	38	75	74	80	114	36	66
300522 140	1"	16	63	42	75	74	92	132	41	66
300522 11440	1 1/4"	18	71	47	75	74	106	148	48	66

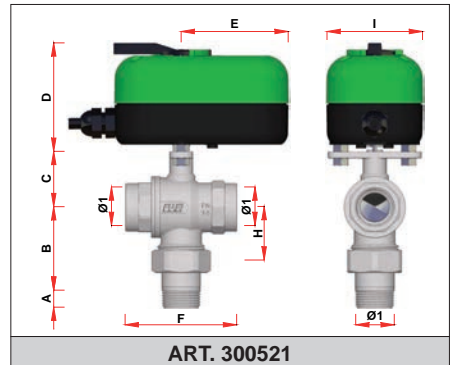

ART. 300521

CODICE	Ø1	A	B	C	D	E	F	G	H
300521 1240	1/2"	11	48	33	75	74	64	28	66
300521 3440	3/4"	13	56	38	75	74	77	36	66
300521 140	1"	16	63	42	75	74	90	41	66

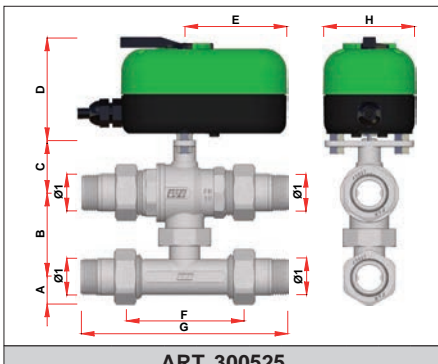

ART. 300525

CODICE	Ø1	A	B	C	D	E	F	G	H
300525 3440	3/4"	21	52-63	38	75	74	84	150	66
300525 140	1"	26	52-63	42	75	74	94	172	66

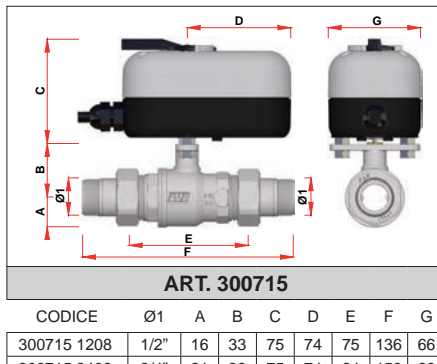

ART. 300715

CODICE	Ø1	A	B	C	D	E	F	G
300715 1208	1/2"	16	33	75	74	75	136	66
300715 3408	3/4"	21	38	75	74	84	150	66
300715 108	1"	26	42	75	74	94	171	66
300715 11408	1 1/4"	31	47	75	74	107	190	66

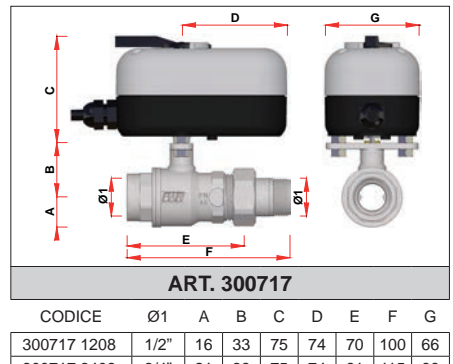

ART. 300717

CODICE	Ø1	A	B	C	D	E	F	G
300717 1208	1/2"	16	33	75	74	70	100	66
300717 3408	3/4"	21	38	75	74	81	115	66
300717 108	1"	26	42	75	74	92	131	66
300717 11408	1 1/4"	31	47	75	74	106	148	66

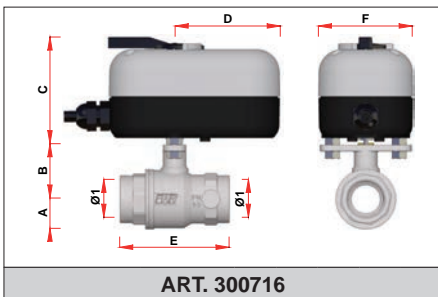

ART. 300716

CODICE	Ø1	A	B	C	D	E	F
300716 1208	1/2"	16	33	75	74	64	66
300716 3408	3/4"	21	38	75	74	77	66
300716 108	1"	26	42	75	74	90	66

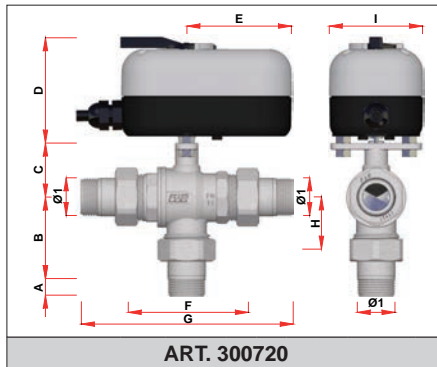

ART. 300720

CODICE	Ø1	A	B	C	D	E	F	G	H	I
300720 1208	1/2"	11	48	33	75	74	75	136	28	66
300720 3408	3/4"	13	56	38	75	74	84	150	36	66
300720 108	1"	16	63	42	75	74	94	172	41	66
300720 11408	1 1/4"	18	71	47	75	74	107	190	48	66

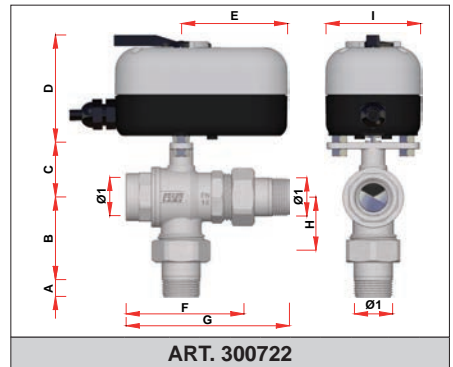

ART. 300722

CODICE	Ø1	A	B	C	D	E	F	G	H	I
300722 1208	1/2"	11	48	33	75	74	70	100	28	66
300722 3408	3/4"	13	56	38	75	74	80	114	36	66
300722 108	1"	16	63	42	75	74	92	132	41	66
300722 11408	1 1/4"	18	71	47	75	74	106	148	48	66

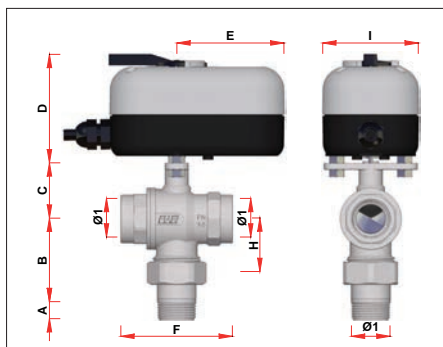

ART. 300721

CODICE	Ø1	A	B	C	D	E	F	G	H
300721 1208	1/2"	11	48	33	75	74	64	28	66
300721 3408	3/4"	13	56	38	75	74	77	36	66
300721 108	1"	16	63	42	75	74	90	41	66



ART. 3085

* = con comando elettrotermico

CODICE	Ø1	A	B	C	D
3085 34	3/4"	13	56 (95°)	28	36
3085 1	1"	17	56 (95°)	28	36

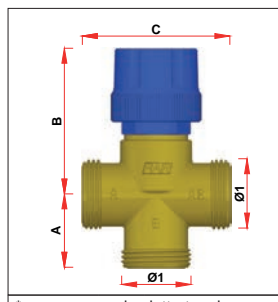

ART. 3086

* = con comando elettrotermico

CODICE	Ø1	A	B	C
3086 12	1/2"	26	56 (95°)	52
3086 34	3/4"	28	56 (95°)	56
3086 1	1"	31	56 (95°)	62

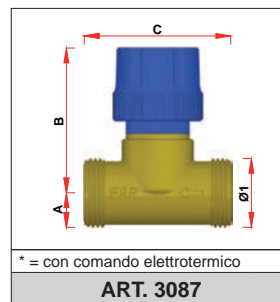

ART. 3087

* = con comando elettrotermico

CODICE	Ø1	A	B	C
3087 12	1/2"	11	56 (95°)	52
3087 34	3/4"	13	56 (95°)	56
3087 1	1"	17	56 (95°)	63

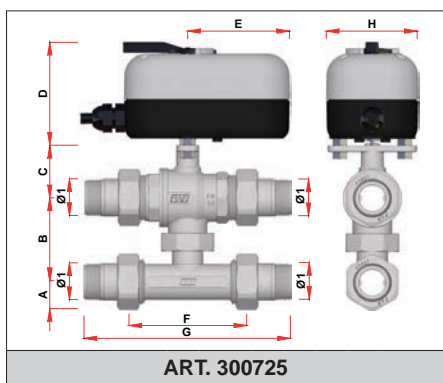

ART. 300725

CODICE	Ø1	A	B	C	D	E	F	G	H
300725 3408	3/4"	21	52-63	38	75	74	84	150	66
300725 108	1"	26	52-63	42	75	74	94	172	66

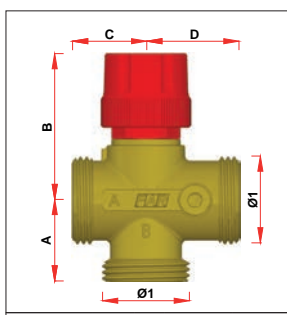

ART. 3094

* = con comando elettrotermico

CODICE	Ø1	A	B	C	D
3094 1	1"	31	56 (95°)	28	35

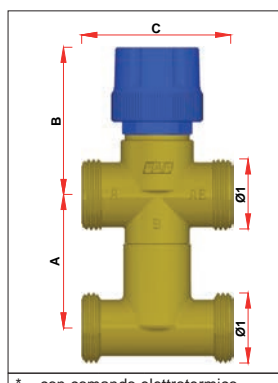

ART. 3089

* = con comando elettrotermico

CODICE	Ø1	A	B	C
3089 12	1/2"	41	56 (95°)	52
3089 34	3/4"	51	56 (95°)	56

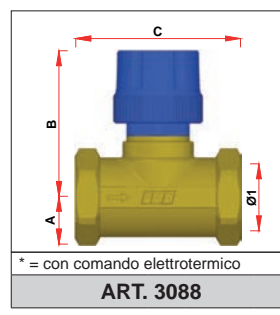

ART. 3088

* = con comando elettrotermico

CODICE	Ø1	A	B	C
3088 12	1/2"	15	56 (95°)	56
3088 34	3/4"	19	56 (95°)	64

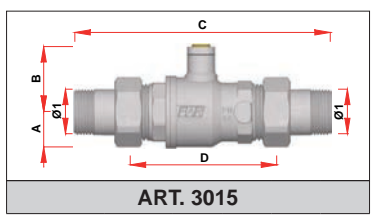

ART. 3015

CODICE	Ø1	A	B	C	D
3015 12	1/2"	16	33	136	75
3015 34	3/4"	21	38	150	84
3015 1	1"	26	42	171	94
3015 114	1 1/4"	31	47	190	107

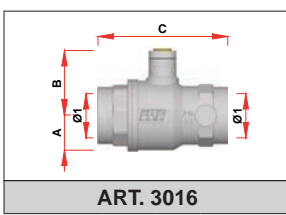

ART. 3016

CODICE	Ø1	A	B	C
3016 12	1/2"	16	33	64
3016 34	3/4"	21	38	77
3016 1	1"	26	42	90

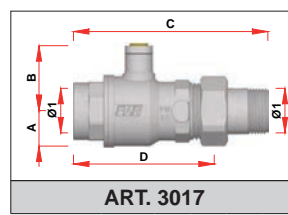

ART. 3017

CODICE	Ø1	A	B	C	D
3017 12	1/2"	16	33	100	70
3017 34	3/4"	21	38	115	81
3017 1	1"	26	42	131	92
3017 114	1 1/4"	31	47	148	106

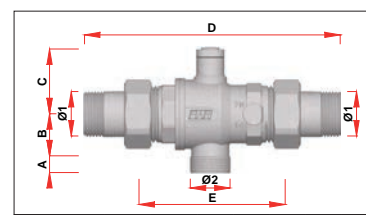

ART. 3031

CODICE	Ø1	Ø2	A	B	C	D	E
3031 34	3/4"	24x19	10	25	38	151	85
3031 1	1"	24x19	11	64	42	172	94

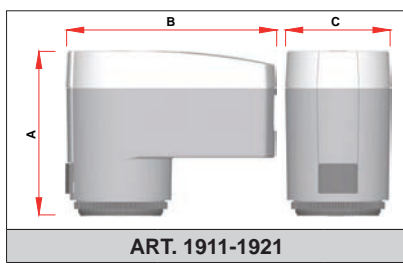

ART. 1911-1921

CODICE	A	B	C
1911-1921	65	90	45

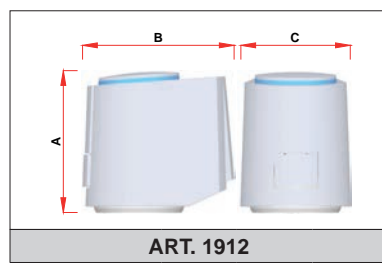

ART. 1912

CODICE	A	B	C
1912	53	62	44

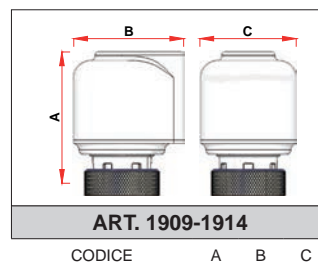

ART. 1909-1914

CODICE	A	B	C
1909-1919-1929-1939	59	49	44
1914-1924-1913-1923	59	49	44

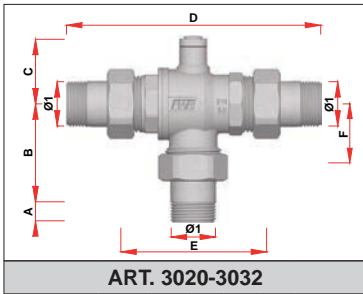

ART. 3020-3032

CODICE	Ø1	A	B	C	D	E	F
3020 12	1/2"	11	48	33	136	75	28
3020 34	3/4"	13	56	38	150	84	36
3020 1	1"	16	63	42	172	94	41
3020 114	1 1/4"	18	71	47	190	107	48
3032 12	1/2"	11	48	33	136	75	28
3032 34	3/4"	13	56	38	150	84	36
3032 1	1"	16	63	42	172	94	41
3032 114	1 1/4"	18	71	47	190	107	48

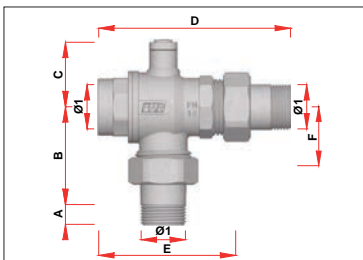

ART. 3022

CODICE	Ø1	A	B	C	D	E	F
3022 12	1/2"	11	48	33	100	70	28
3022 34	3/4"	13	56	38	114	80	36
3022 1	1"	16	63	42	132	92	41
3022 114	1 1/4"	18	71	47	148	106	48

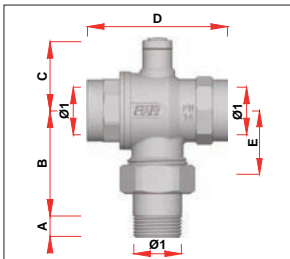

ART. 3021

CODICE	Ø1	A	B	C	D	E
3021 12	1/2"	11	48	33	64	28
3021 34	3/4"	13	56	38	77	36
3021 1	1"	16	63	42	90	41

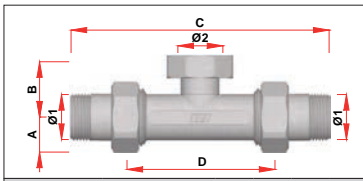

ART. 3026

CODICE	Ø1	Ø2	A	B	C	D
3026 34	3/4"	1"	21	32	150	84
3026 1	1"	1 1/4"	26	28	172	94

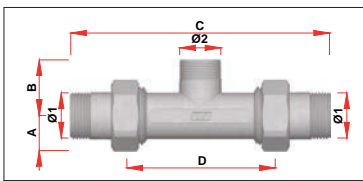

ART. 3027

CODICE	Ø1	Ø2	A	B	C	D
3027 34	3/4"	24x19	21	32	150	84
3027 1	1"	24x19	26	46	172	94

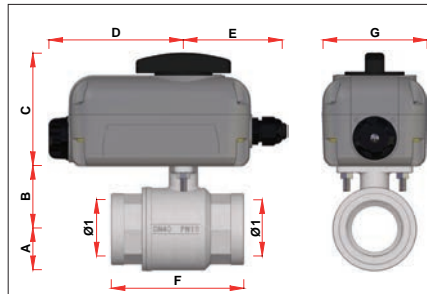

ART. 303916

CODICE	Ø1	A	B	C	D	E	F	G
303916 112	1 1/2"	35	53	95	116	84	110	88
303916 2	2"	43	61	95	116	84	129	88

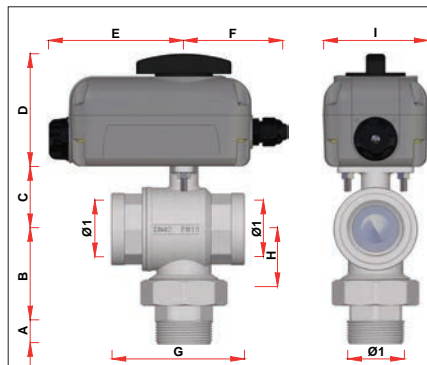

ART. 303921

CODICE	Ø1	A	B	C	D	E	F	G	H	I
303921 112	1 1/2"	19	78	53	95	116	84	112	52	88
303921 2	2"	21	94	61	95	116	84	129	63	88

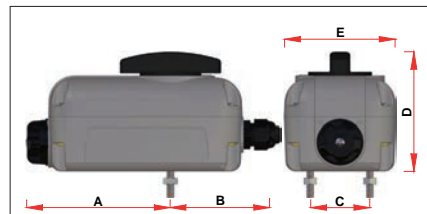

ART. 3039-3040

CODICE	A	B	C	D	E
3039 30-3039 80	116	84	47	95	88
3040 30-3040 80	116	84	47	95	88

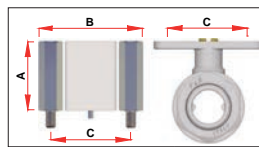

ART. 3009

CODICE	A	B	C
3009 40	40	60	47
3009 100	100	60	47

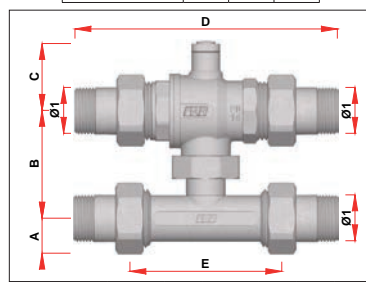

ART. 3025

CODICE	Ø1	A	B	C	D	E
3025 34	3/4"	21	52-63	38	150	84
3025 1	1"	26	52-63	42	172	94

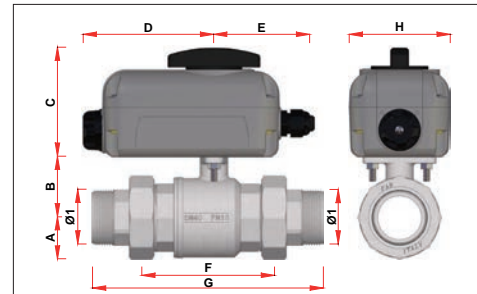

ART. 303915

CODICE	Ø1	A	B	C	D	E	F	G	H
303915 112	1 1/2"	35	53	95	116	84	113	202	88
303915 2	2"	43	61	95	116	84	130	232	88

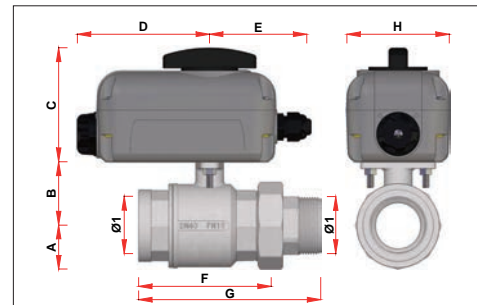

ART. 303917

CODICE	Ø1	A	B	C	D	E	F	G	H
303917 112	1 1/2"	35	53	95	116	84	112	157	88
303917 2	2"	43	61	95	116	84	129	181	88

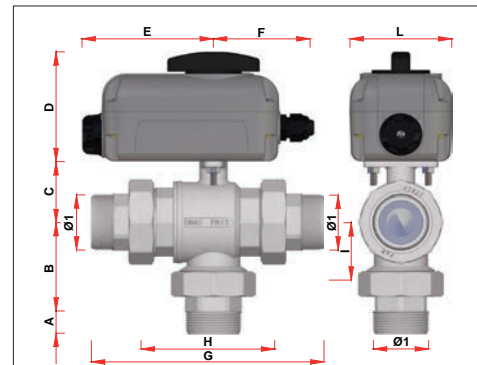

ART. 303920

CODICE	Ø1	A	B	C	D	E	F	G	H	I	L
303920 112	1 1/2"	19	78	53	95	116	84	201	113	52	88
303920 2	2"	21	94	61	95	116	84	233	130	63	88

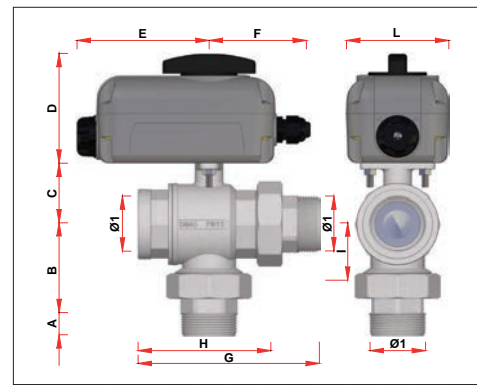

ART. 303922

CODICE	Ø1	A	B	C	D	E	F	G	H	I	L
303922 112	1 1/2"	19	78	53	95	116	84	156	112	52	88
303922 2	2"	21	94	61	95	116	84	181	129	63	88

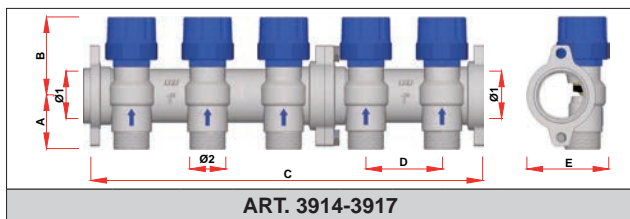

ART. 3914-3917

CODICE	VIE	Ø1	A	B	C	D	E	Ø2
3914-3917	2	1"	35	52	104	50	54	24x19-3/4"
3914-3917	3	1"	35	52	154	50	54	24x19-3/4"
3914-3917	4	1"	35	52	204	50	54	24x19-3/4"
3914-3917	5	1"	35	52	258	50	54	24x19-3/4"
3914-3917	6	1"	35	52	308	50	54	24x19-3/4"
3914-3917	7	1"	35	52	358	50	54	24x19-3/4"
3914-3917	8	1"	35	52	408	50	54	24x19-3/4"
3914-3917	9	1"	35	52	462	50	54	24x19-3/4"
3914-3917	10	1"	35	52	512	50	54	24x19-3/4"
3914-3917	11	1"	35	52	562	50	54	24x19-3/4"
3914-3917	12	1"	35	52	612	50	54	24x19-3/4"

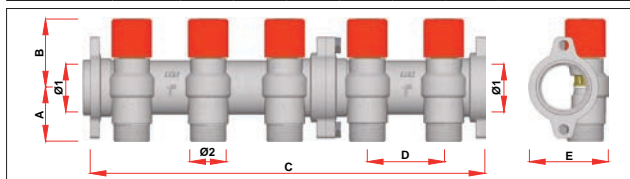

ART. 3915-3918

CODICE	VIE	Ø1	A	B	C	D	E	Ø2
3915-3918	2	1"	35	45	104	50	52	24x19-3/4"
3915-3918	3	1"	35	45	154	50	52	24x19-3/4"
3915-3918	4	1"	35	45	204	50	52	24x19-3/4"
3915-3918	5	1"	35	45	258	50	52	24x19-3/4"
3915-3918	6	1"	35	45	308	50	52	24x19-3/4"
3915-3918	7	1"	35	45	358	50	52	24x19-3/4"
3915-3918	8	1"	35	45	408	50	52	24x19-3/4"
3915-3918	9	1"	35	45	462	50	52	24x19-3/4"
3915-3918	10	1"	35	45	512	50	52	24x19-3/4"
3915-3918	11	1"	35	45	562	50	52	24x19-3/4"
3915-3918	12	1"	35	45	612	50	52	24x19-3/4"

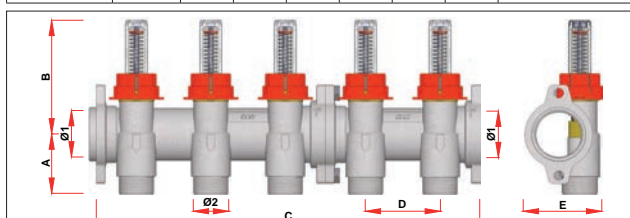

ART. 3972-3982

CODICE	VIE	Ø1	A	B	C	D	E	Ø2
3972-3982	2	1"	40	76	104	50	52	24x19-3/4"
3972-3982	3	1"	40	76	154	50	52	24x19-3/4"
3972-3982	4	1"	40	76	204	50	52	24x19-3/4"
3972-3982	5	1"	40	76	258	50	52	24x19-3/4"
3972-3982	6	1"	40	76	308	50	52	24x19-3/4"
3972-3982	7	1"	40	76	358	50	52	24x19-3/4"
3972-3982	8	1"	40	76	408	50	52	24x19-3/4"
3972-3982	9	1"	40	76	462	50	52	24x19-3/4"
3972-3982	10	1"	40	76	512	50	52	24x19-3/4"
3972-3982	11	1"	40	76	562	50	52	24x19-3/4"
3972-3982	12	1"	40	76	612	50	52	24x19-3/4"

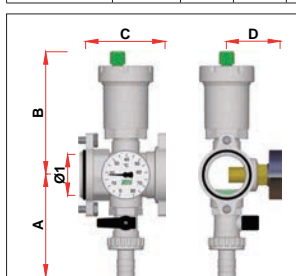

ART. 3445

CODICE	Ø1	A	B	C	D
3445 1	1"	83	99	64	43

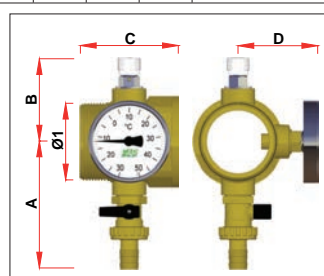

ART. 3451

CODICE	Ø1	A	B	C	D
3451 MG2	2"	99	63	76	62

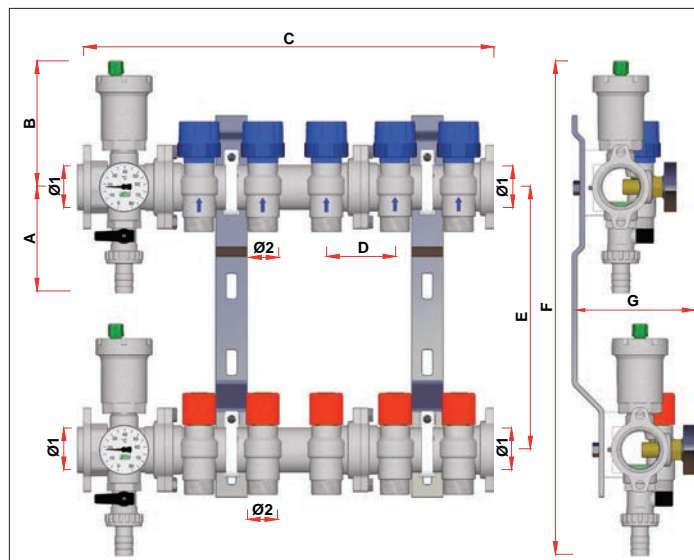

ART. 3465-3471

CODICE	VIE	Ø1	A	B	C	D	E	F	G	Ø2
3465-3471	2	1"	83	99	168	50	206-270	389-453	98	24x19-3/4"
3465-3471	3	1"	83	99	218	50	206-270	389-453	98	24x19-3/4"
3465-3471	4	1"	83	99	268	50	206-270	389-453	98	24x19-3/4"
3465-3471	5	1"	83	99	322	50	206-270	389-453	98	24x19-3/4"
3465-3471	6	1"	83	99	372	50	206-270	389-453	98	24x19-3/4"
3465-3471	7	1"	83	99	422	50	206-270	389-453	98	24x19-3/4"
3465-3471	8	1"	83	99	472	50	206-270	389-453	98	24x19-3/4"
3465-3471	9	1"	83	99	526	50	206-270	389-453	98	24x19-3/4"
3465-3471	10	1"	83	99	576	50	206-270	389-453	98	24x19-3/4"
3465-3471	11	1"	83	99	626	50	206-270	389-453	98	24x19-3/4"
3465-3471	12	1"	83	99	676	50	206-270	389-453	98	24x19-3/4"

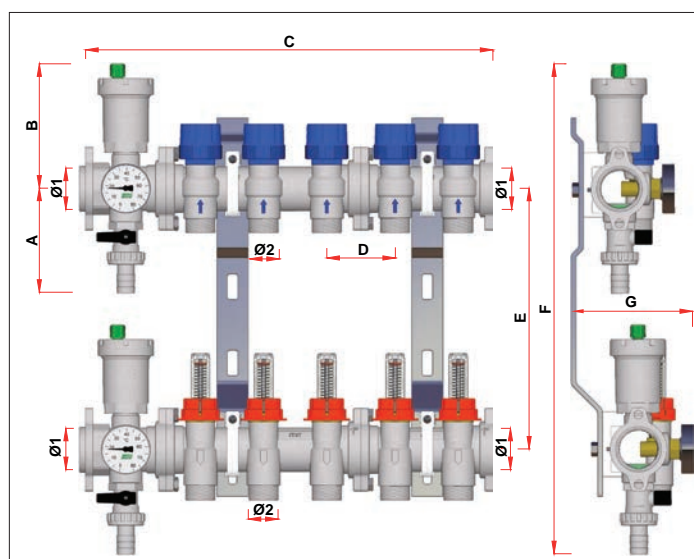

ART. 3563-3583

CODICE	VIE	Ø1	A	B	C	D	E	F	G	Ø2
3563-3583	2	1"	83	99	168	50	206-270	389-453	98	24x19-3/4"
3563-3583	3	1"	83	99	218	50	206-270	389-453	98	24x19-3/4"
3563-3583	4	1"	83	99	268	50	206-270	389-453	98	24x19-3/4"
3563-3583	5	1"	83	99	322	50	206-270	389-453	98	24x19-3/4"
3563-3583	6	1"	83	99	372	50	206-270	389-453	98	24x19-3/4"
3563-3583	7	1"	83	99	422	50	206-270	389-453	98	24x19-3/4"
3563-3583	8	1"	83	99	472	50	206-270	389-453	98	24x19-3/4"
3563-3583	9	1"	83	99	526	50	206-270	389-453	98	24x19-3/4"
3563-3583	10	1"	83	99	576	50	206-270	389-453	98	24x19-3/4"
3563-3583	11	1"	83	99	626	50	206-270	389-453	98	24x19-3/4"
3563-3583	12	1"	83	99	676	50	206-270	389-453	98	24x19-3/4"

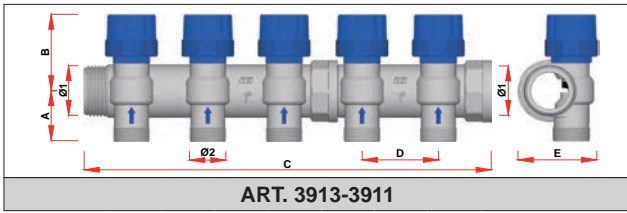

ART. 3913-3911

CODICE	VIE	Ø1	A	B	C	D	E	Ø2
3913-3911	2	1"	34	52	116	50	52	24x19-1/2"-3/4"
3913-3911	3	1"	34	52	166	50	52	24x19-1/2"-3/4"
3913-3911	4	1"	34	52	216	50	52	24x19-1/2"-3/4"
3913-3911	5	1"	34	52	267	50	52	24x19-1/2"-3/4"
3913-3911	6	1"	34	52	317	50	52	24x19-1/2"-3/4"
3913-3911	7	1"	34	52	367	50	52	24x19-1/2"-3/4"
3913-3911	8	1"	34	52	417	50	52	24x19-1/2"-3/4"
3913-3911	9	1"	34	52	468	50	52	24x19-1/2"-3/4"
3913-3911	10	1"	34	52	518	50	52	24x19-1/2"-3/4"
3913-3911	11	1"	34	52	568	50	52	24x19-1/2"-3/4"
3913-3911	12	1"	34	52	618	50	52	24x19-1/2"-3/4"
3913-3911	2	1 1/4"	38	56	120	50	62	24x19-3/4"
3913-3911	3	1 1/4"	38	56	170	50	62	24x19-3/4"
3913-3911	4	1 1/4"	38	56	221	50	62	24x19-3/4"
3913-3911	5	1 1/4"	38	56	271	50	62	24x19-3/4"
3913-3911	6	1 1/4"	38	56	321	50	62	24x19-3/4"
3913-3911	7	1 1/4"	38	56	372	50	62	24x19-3/4"
3913-3911	8	1 1/4"	38	56	422	50	62	24x19-3/4"
3913-3911	9	1 1/4"	38	56	472	50	62	24x19-3/4"
3913-3911	10	1 1/4"	38	56	523	50	62	24x19-3/4"
3913-3911	11	1 1/4"	38	56	573	50	62	24x19-3/4"
3913-3911	12	1 1/4"	38	56	623	50	62	24x19-3/4"

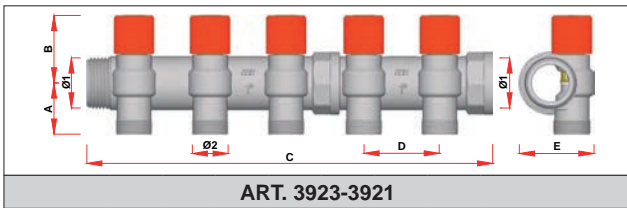

ART. 3923-3921

CODICE	VIE	Ø1	A	B	C	D	E	Ø2
3923-3921	2	1"	34	45	116	50	50	24x19-1/2"-3/4"
3923-3921	3	1"	34	45	166	50	50	24x19-1/2"-3/4"
3923-3921	4	1"	34	45	216	50	50	24x19-1/2"-3/4"
3923-3921	5	1"	34	45	267	50	50	24x19-1/2"-3/4"
3923-3921	6	1"	34	45	317	50	50	24x19-1/2"-3/4"
3923-3921	7	1"	34	45	367	50	50	24x19-1/2"-3/4"
3923-3921	8	1"	34	45	417	50	50	24x19-1/2"-3/4"
3923-3921	9	1"	34	45	468	50	50	24x19-1/2"-3/4"
3923-3921	10	1"	34	45	518	50	50	24x19-1/2"-3/4"
3923-3921	11	1"	34	45	568	50	50	24x19-1/2"-3/4"
3923-3921	12	1"	34	45	618	50	50	24x19-1/2"-3/4"
3923-3921	2	1 1/4"	38	50	120	50	60	24x19-3/4"
3923-3921	3	1 1/4"	38	50	170	50	60	24x19-3/4"
3923-3921	4	1 1/4"	38	50	221	50	60	24x19-3/4"
3923-3921	5	1 1/4"	38	50	271	50	60	24x19-3/4"
3923-3921	6	1 1/4"	38	50	321	50	60	24x19-3/4"
3923-3921	7	1 1/4"	38	50	372	50	60	24x19-3/4"
3923-3921	8	1 1/4"	38	50	422	50	60	24x19-3/4"
3923-3921	9	1 1/4"	38	50	472	50	60	24x19-3/4"
3923-3921	10	1 1/4"	38	50	523	50	60	24x19-3/4"
3923-3921	11	1 1/4"	38	50	573	50	60	24x19-3/4"
3923-3921	12	1 1/4"	38	50	623	50	60	24x19-3/4"

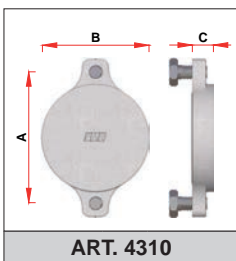

ART. 4310

CODICE	A	B	C
4310 1	55	45	9
4310 114	60	51	10
4310 112	67	58	10
4310 2	80	70	10

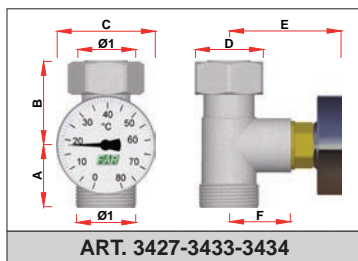

ART. 3427-3433-3434

CODICE	Ø1	A	B	C	D	E	F
3427	M33x1,5	26	44	39	38	44	25
3433 34EU	3/4"EU	26	40	39	30	46	27
3433 34TP	3/4"TP	26	40	39	30	46	27
3434	W24x19	25	33	39	27	44	25

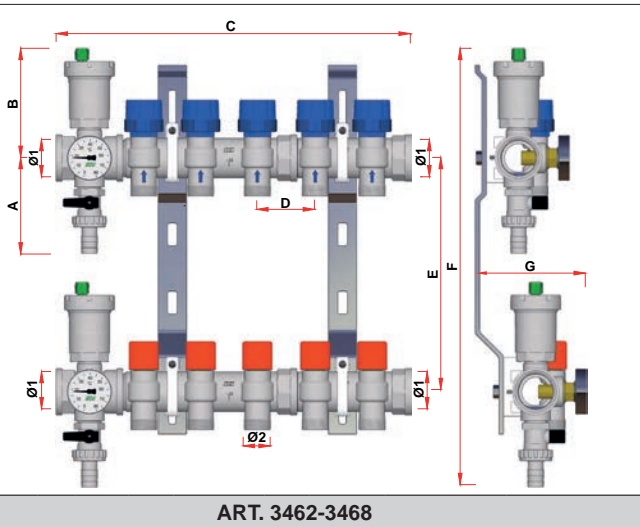

ART. 3462-3468

CODICE	VIE	Ø1	A	B	C	D	E	F	G	Ø2
3462-3468	2	1"	84	97	163	50	206-270	387-451	98	24x19-1/2"-3/4"
3462-3468	3	1"	84	97	213	50	206-270	387-451	98	24x19-1/2"-3/4"
3462-3468	4	1"	84	97	263	50	206-270	387-451	98	24x19-1/2"-3/4"
3462-3468	5	1"	84	97	314	50	206-270	387-451	98	24x19-1/2"-3/4"
3462-3468	6	1"	84	97	364	50	206-270	387-451	98	24x19-1/2"-3/4"
3462-3468	7	1"	84	97	414	50	206-270	387-451	98	24x19-1/2"-3/4"
3462-3468	8	1"	84	97	464	50	206-270	387-451	98	24x19-1/2"-3/4"
3462-3468	9	1"	84	97	515	50	206-270	387-451	98	24x19-1/2"-3/4"
3462-3468	10	1"	84	97	565	50	206-270	387-451	98	24x19-1/2"-3/4"
3462-3468	11	1"	84	97	615	50	206-270	387-451	98	24x19-1/2"-3/4"
3462-3468	12	1"	84	97	665	50	206-270	387-451	98	24x19-1/2"-3/4"
3462-3468	2	1 1/4"	90	102	167	50	206-270	398-462	108	24x19-3/4"
3462-3468	3	1 1/4"	90	102	217	50	206-270	398-462	108	24x19-3/4"
3462-3468	4	1 1/4"	90	102	268	50	206-270	398-462	108	24x19-3/4"
3462-3468	5	1 1/4"	90	102	318	50	206-270	398-462	108	24x19-3/4"
3462-3468	6	1 1/4"	90	102	368	50	206-270	398-462	108	24x19-3/4"
3462-3468	7	1 1/4"	90	102	419	50	206-270	398-462	108	24x19-3/4"
3462-3468	8	1 1/4"	90	102	469	50	206-270	398-462	108	24x19-3/4"
3462-3468	9	1 1/4"	90	102	519	50	206-270	398-462	108	24x19-3/4"
3462-3468	10	1 1/4"	90	102	570	50	206-270	398-462	108	24x19-3/4"
3462-3468	11	1 1/4"	90	102	620	50	206-270	398-462	108	24x19-3/4"
3462-3468	12	1 1/4"	90	102	670	50	206-270	398-462	108	24x19-3/4"

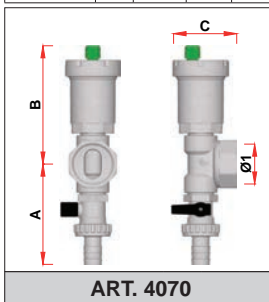

ART. 4070

CODICE	Ø1	A	B	C
4070 3438	3/4"	78	91	48
4070 138	1"	80	95	50
4070 11438	1 1/4"	85	100	51
4070 11238	1 1/2"	90	105	52

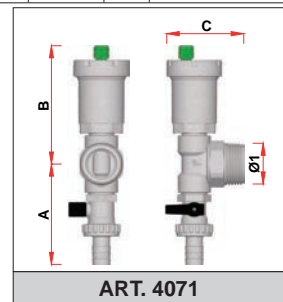

ART. 4071

CODICE	Ø1	A	B	C
4071 3438	3/4"	78	91	60
4071 138	1"	80	95	62
4071 11438	1 1/4"	85	100	66
4071 11238	1 1/2"	90	105	68

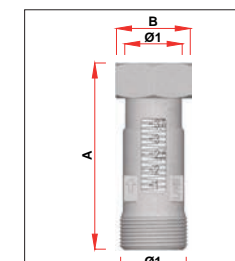

ART. 3428-3429

CODICE	Ø1	A	B
3428	3/4"EU	62	27
3429	24x19	67	27

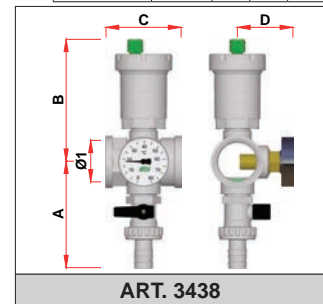

ART. 3438

CODICE	Ø1	A	B	C	D
3438 34	3/4"	81	95	59	38
3438 1	1"	84	97	60	43
3438 114	1 1/4"	90	102	65	50
3438 112	1 1/2"	92	106	72	52

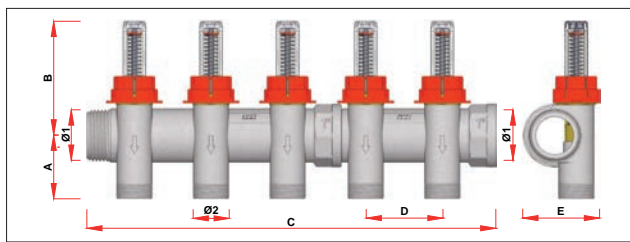

ART. 3970-3980

CODICE	VIE	Ø1	A	B	C	D	E	Ø2
3970-3980	2	1"	41	75	116	50	50	24x19-1/2"-3/4"
3970-3980	3	1"	41	75	166	50	50	24x19-1/2"-3/4"
3970-3980	4	1"	41	75	216	50	50	24x19-1/2"-3/4"
3970-3980	5	1"	41	75	267	50	50	24x19-1/2"-3/4"
3970-3980	6	1"	41	75	317	50	50	24x19-1/2"-3/4"
3970-3980	7	1"	41	75	367	50	50	24x19-1/2"-3/4"
3970-3980	8	1"	41	75	417	50	50	24x19-1/2"-3/4"
3970-3980	9	1"	41	75	468	50	50	24x19-1/2"-3/4"
3970-3980	10	1"	41	75	518	50	50	24x19-1/2"-3/4"
3970-3980	11	1"	41	75	568	50	50	24x19-1/2"-3/4"
3970-3980	12	1"	41	75	618	50	50	24x19-1/2"-3/4"
3970-3980	2	1 1/4"	39	78	120	50	60	24x19-3/4"
3970-3980	3	1 1/4"	39	78	170	50	60	24x19-3/4"
3970-3980	4	1 1/4"	39	78	221	50	60	24x19-3/4"
3970-3980	5	1 1/4"	39	78	271	50	60	24x19-3/4"
3970-3980	6	1 1/4"	39	78	321	50	60	24x19-3/4"
3970-3980	7	1 1/4"	39	78	372	50	60	24x19-3/4"
3970-3980	8	1 1/4"	39	78	422	50	60	24x19-3/4"
3970-3980	9	1 1/4"	39	78	472	50	60	24x19-3/4"
3970-3980	10	1 1/4"	39	78	523	50	60	24x19-3/4"
3970-3980	11	1 1/4"	39	78	573	50	60	24x19-3/4"
3970-3980	12	1 1/4"	39	78	623	50	60	24x19-3/4"

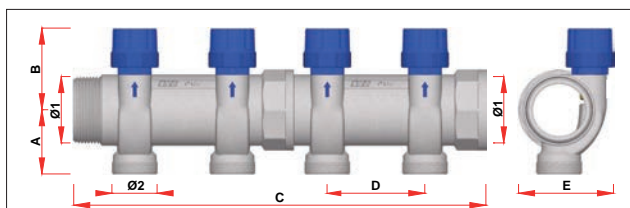

ART. 3910

CODICE	VIE	Ø1	A	B	C	D	E	Ø2
3910 11202	2	1 1/2"	46	58	159	70	68	M33x1,5
3910 11203	3	1 1/2"	46	58	229	70	68	M33x1,5
3910 11204	4	1 1/2"	46	58	299	70	68	M33x1,5
3910 11205	5	1 1/2"	46	58	369	70	68	M33x1,5
3910 11206	6	1 1/2"	46	58	439	70	68	M33x1,5
3910 11207	7	1 1/2"	46	58	509	70	68	M33x1,5
3910 11208	8	1 1/2"	46	58	579	70	68	M33x1,5
3910 11209	9	1 1/2"	46	58	649	70	68	M33x1,5
3910 11210	10	1 1/2"	46	58	719	70	68	M33x1,5
3910 11211	11	1 1/2"	46	58	789	70	68	M33x1,5
3910 11212	12	1 1/2"	46	58	859	70	68	M33x1,5

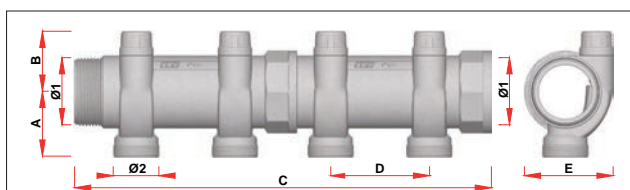

ART. 3920

CODICE	VIE	Ø1	A	B	C	D	E	Ø2
3920 11202	2	1 1/2"	46	43	159	70	63	M33x1,5
3920 11203	3	1 1/2"	46	43	229	70	63	M33x1,5
3920 11204	4	1 1/2"	46	43	299	70	63	M33x1,5
3920 11205	5	1 1/2"	46	43	369	70	63	M33x1,5
3920 11206	6	1 1/2"	46	43	439	70	63	M33x1,5
3920 11207	7	1 1/2"	46	43	509	70	63	M33x1,5
3920 11208	8	1 1/2"	46	43	579	70	63	M33x1,5
3920 11209	9	1 1/2"	46	43	649	70	63	M33x1,5
3920 11210	10	1 1/2"	46	43	719	70	63	M33x1,5
3920 11211	11	1 1/2"	46	43	789	70	63	M33x1,5
3920 11212	12	1 1/2"	46	43	859	70	63	M33x1,5

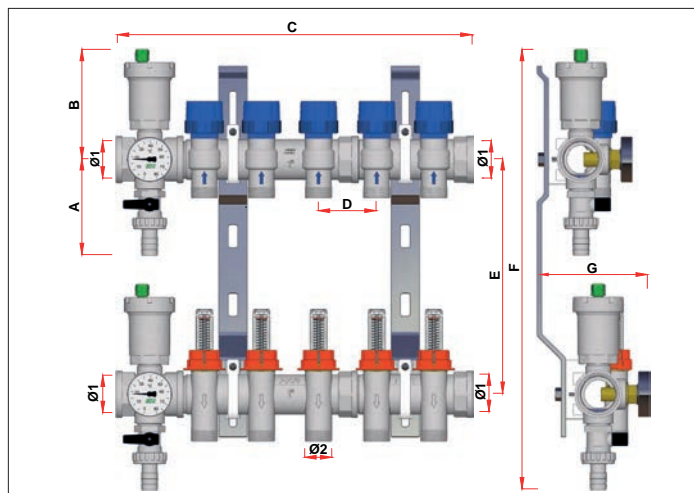

ART. 3561-3581

CODICE	VIE	Ø1	A	B	C	D	E	F	G	Ø2
3561-3581	2	1"	84	97	163	50	206-270	387-451	98	24x19-1/2"-3/4"
3561-3581	3	1"	84	97	213	50	206-270	387-451	98	24x19-1/2"-3/4"
3561-3581	4	1"	84	97	263	50	206-270	387-451	98	24x19-1/2"-3/4"
3561-3581	5	1"	84	97	314	50	206-270	387-451	98	24x19-1/2"-3/4"
3561-3581	6	1"	84	97	364	50	206-270	387-451	98	24x19-1/2"-3/4"
3561-3581	7	1"	84	97	414	50	206-270	387-451	98	24x19-1/2"-3/4"
3561-3581	8	1"	84	97	464	50	206-270	387-451	98	24x19-1/2"-3/4"
3561-3581	9	1"	84	97	515	50	206-270	387-451	98	24x19-1/2"-3/4"
3561-3581	10	1"	84	97	565	50	206-270	387-451	98	24x19-1/2"-3/4"
3561-3581	11	1"	84	97	615	50	206-270	387-451	98	24x19-1/2"-3/4"
3561-3581	12	1"	84	97	665	50	206-270	387-451	98	24x19-1/2"-3/4"
3561-3581	2	1 1/4"	90	102	167	50	206-270	398-462	108	24x19-3/4"
3561-3581	3	1 1/4"	90	102	217	50	206-270	398-462	108	24x19-3/4"
3561-3581	4	1 1/4"	90	102	268	50	206-270	398-462	108	24x19-3/4"
3561-3581	5	1 1/4"	90	102	318	50	206-270	398-462	108	24x19-3/4"
3561-3581	6	1 1/4"	90	102	368	50	206-270	398-462	108	24x19-3/4"
3561-3581	7	1 1/4"	90	102	419	50	206-270	398-462	108	24x19-3/4"
3561-3581	8	1 1/4"	90	102	469	50	206-270	398-462	108	24x19-3/4"
3561-3581	9	1 1/4"	90	102	519	50	206-270	398-462	108	24x19-3/4"
3561-3581	10	1 1/4"	90	102	570	50	206-270	398-462	108	24x19-3/4"
3561-3581	11	1 1/4"	90	102	620	50	206-270	398-462	108	24x19-3/4"
3561-3581	12	1 1/4"	90	102	670	50	206-270	398-462	108	24x19-3/4"

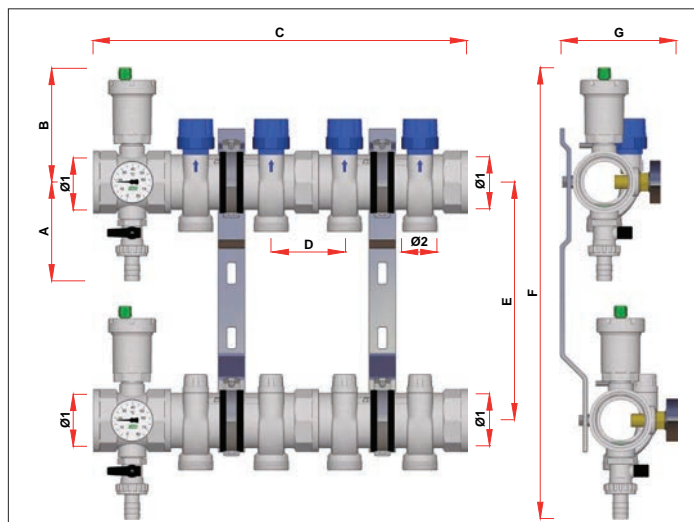

ART. 3459

CODICE	VIE	Ø1	A	B	C	D	E	F	G	Ø2
3459 11202	2	1 1/2"	92	106	211	70	222	420	107	M33x1,5
3459 11203	3	1 1/2"	92	106	281	70	222	420	107	M33x1,5
3459 11204	4	1 1/2"	92	106	351	70	222	420	107	M33x1,5
3459 11205	5	1 1/2"	92	106	421	70	222	420	107	M33x1,5
3459 11206	6	1 1/2"	92	106	491	70	222	420	107	M33x1,5
3459 11207	7	1 1/2"	92	106	561	70	222	420	107	M33x1,5
3459 11208	8	1 1/2"	92	106	631	70	222	420	107	M33x1,5
3459 11209	9	1 1/2"	92	106	701	70	222	420	107	M33x1,5
3459 11210	10	1 1/2"	92	106	771	70	222	420	107	M33x1,5
3459 11211	11	1 1/2"	92	106	841	70	222	420	107	M33x1,5
3459 11212	12	1 1/2"	92	106	911	70	222	420	107	M33x1,5

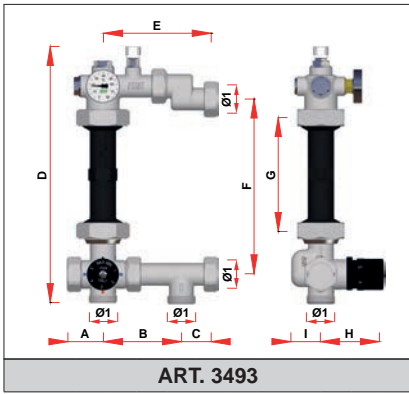

ART. 3493

CODICE	Ø1	A	B	C	D	E	F	G	H	I
3493 1	1"	41	91	36	302	127	204-234	130	69	34

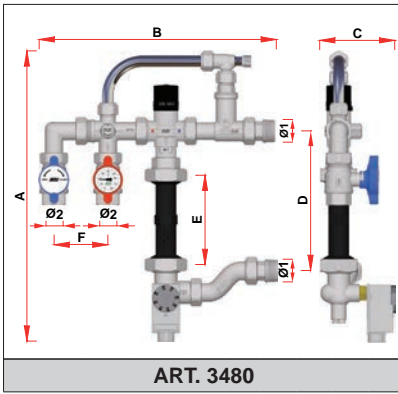

ART. 3480

CODICE	Ø1	Ø2	A	B	C	D	E	F
3480 34	3/4"	3/4"	439	350	125	221	130	79
3480 1	1"	3/4"	428	349	109	206	130	79
3480 114	1 1/4"	3/4"	439	350	125	221	130	79

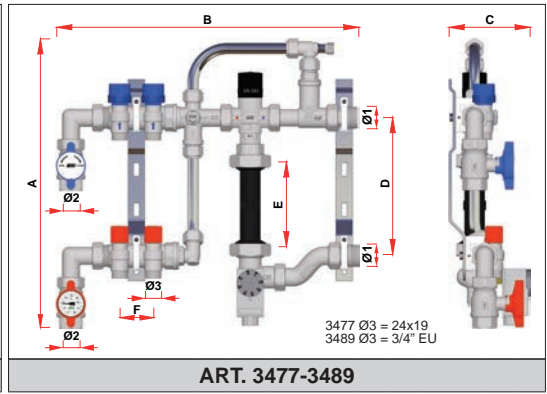

ART. 3477-3489

CODICE	Ø1	Ø2	Ø3	A	B	C	D	E	F
3477 102-3489 13402	1"	3/4"	24x19-3/4"	432	452	121	206	130	50
3477 103-3489 13403	1"	3/4"	24x19-3/4"	432	502	121	206	130	50
3477 104-3489 13404	1"	3/4"	24x19-3/4"	432	552	121	206	130	50
3477 105-3489 13405	1"	3/4"	24x19-3/4"	432	603	121	206	130	50

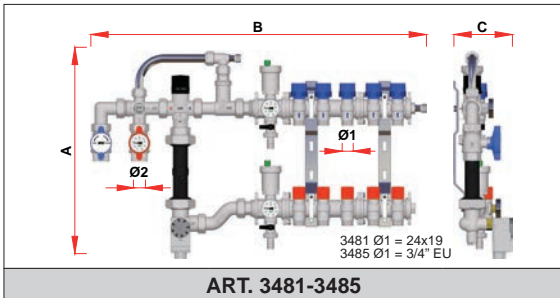

ART. 3481-3485

CODICE	Ø1	Ø2	A	B	C
3481 103-3485 13403	24x19-3/4"	3/4"	428	591	121
3481 104-3485 13404	24x19-3/4"	3/4"	428	641	121
3481 105-3485 13405	24x19-3/4"	3/4"	428	695	121
3481 106-3485 13406	24x19-3/4"	3/4"	428	745	121
3481 107-3485 13407	24x19-3/4"	3/4"	428	795	121
3481 108-3485 13408	24x19-3/4"	3/4"	428	845	121
3481 109-3485 13409	24x19-3/4"	3/4"	428	899	121
3481 110-3485 13410	24x19-3/4"	3/4"	428	949	121
3481 111-3485 13411	24x19-3/4"	3/4"	428	999	121
3481 112-3485 13412	24x19-3/4"	3/4"	428	1049	121

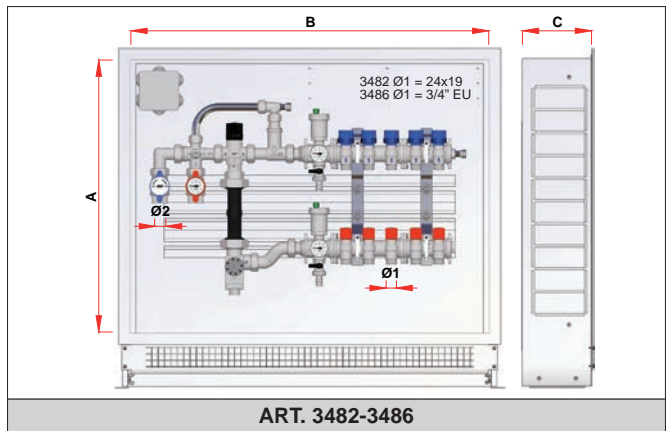

ART. 3482-3486

CODICE	Ø1	Ø2	A	B	C
3482 103-3486 13403	24x19-3/4"	3/4"	600	700	150-190
3482 104-3486 13404	24x19-3/4"	3/4"	600	700	150-190
3482 105-3486 13405	24x19-3/4"	3/4"	600	800	150-190
3482 106-3486 13406	24x19-3/4"	3/4"	600	800	150-190
3482 107-3486 13407	24x19-3/4"	3/4"	600	900	150-190
3482 108-3486 13408	24x19-3/4"	3/4"	600	900	150-190
3482 109-3486 13409	24x19-3/4"	3/4"	600	1000	150-190
3482 110-3486 13410	24x19-3/4"	3/4"	600	1000	150-190
3482 111-3486 13411	24x19-3/4"	3/4"	600	1100	150-190
3482 112-3486 13412	24x19-3/4"	3/4"	600	1100	150-190

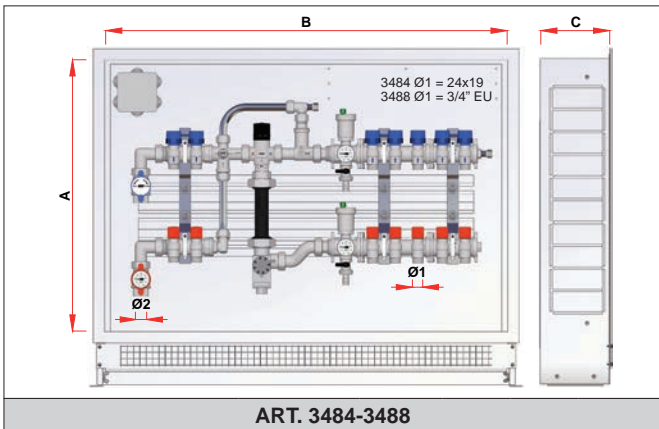

ART. 3484-3488

CODICE	Ø1	Ø2	A	B	C
3484 10302-3488 1340302	24x19-3/4"	3/4"	600	800	150-190
3484 10402-3488 1340402	24x19-3/4"	3/4"	600	800	150-190
3484 10502-3488 1340502	24x19-3/4"	3/4"	600	900	150-190
3484 10602-3488 1340602	24x19-3/4"	3/4"	600	900	150-190
3484 10702-3488 1340702	24x19-3/4"	3/4"	600	1000	150-190
3484 10802-3488 1340802	24x19-3/4"	3/4"	600	1000	150-190
3484 10902-3488 1340902	24x19-3/4"	3/4"	600	1100	150-190
3484 11002-3488 1341002	24x19-3/4"	3/4"	600	1100	150-190
3484 11102-3488 1341102	24x19-3/4"	3/4"	600	1200	150-190
3484 10303-3488 1340303	24x19-3/4"	3/4"	600	800	150-190
3484 10403-3488 1340403	24x19-3/4"	3/4"	600	900	150-190
3484 10503-3488 1340503	24x19-3/4"	3/4"	600	900	150-190
3484 10603-3488 1340603	24x19-3/4"	3/4"	600	1000	150-190
3484 10703-3488 1340703	24x19-3/4"	3/4"	600	1000	150-190
3484 10803-3488 1340803	24x19-3/4"	3/4"	600	1100	150-190
3484 10903-3488 1340903	24x19-3/4"	3/4"	600	1100	150-190
3484 11003-3488 1341003	24x19-3/4"	3/4"	600	1200	150-190

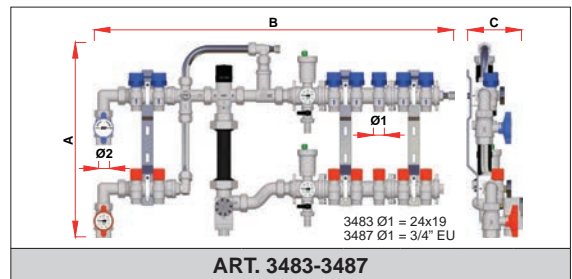

ART. 3483-3487

CODICE	Ø1	Ø2	A	B	C
3483 10302-3487 1340302	24x19-3/4"	3/4"	432	694	121
3483 10402-3487 1340402	24x19-3/4"	3/4"	432	744	121
3483 10502-3487 1340502	24x19-3/4"	3/4"	432	798	121
3483 10602-3487 1340602	24x19-3/4"	3/4"	432	848	121
3483 10702-3487 1340702	24x19-3/4"	3/4"	432	898	121
3483 10802-3487 1340802	24x19-3/4"	3/4"	432	948	121
3483 10902-3487 1340902	24x19-3/4"	3/4"	432	1002	121
3483 11002-3487 1341002	24x19-3/4"	3/4"	432	1052	121
3483 11102-3487 1341102	24x19-3/4"	3/4"	432	1102	121
3483 10303-3487 1340303	24x19-3/4"	3/4"	432	744	121
3483 10403-3487 1340403	24x19-3/4"	3/4"	432	794	121
3483 10503-3487 1340503	24x19-3/4"	3/4"	432	848	121
3483 10603-3487 1340603	24x19-3/4"	3/4"	432	898	121
3483 10703-3487 1340703	24x19-3/4"	3/4"	432	948	121
3483 10803-3487 1340803	24x19-3/4"	3/4"	432	998	121
3483 10903-3487 1340903	24x19-3/4"	3/4"	432	1052	121
3483 11003-3487 1341003	24x19-3/4"	3/4"	432	1102	121

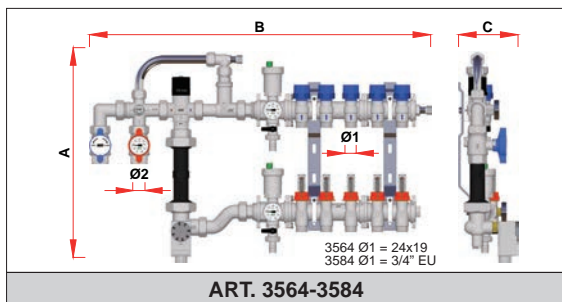

ART. 3564-3584

CODICE	Ø1	Ø2	A	B	C
3564 103-3584 13403	24x19-3/4"	3/4"	428	591	121
3564 104-3584 13404	24x19-3/4"	3/4"	428	641	121
3564 105-3584 13405	24x19-3/4"	3/4"	428	695	121
3564 106-3584 13406	24x19-3/4"	3/4"	428	745	121
3564 107-3584 13407	24x19-3/4"	3/4"	428	795	121
3564 108-3584 13408	24x19-3/4"	3/4"	428	845	121
3564 109-3584 13409	24x19-3/4"	3/4"	428	899	121
3564 110-3584 13410	24x19-3/4"	3/4"	428	949	121
3564 111-3584 13411	24x19-3/4"	3/4"	428	999	121
3564 112-3584 13412	24x19-3/4"	3/4"	428	1049	121

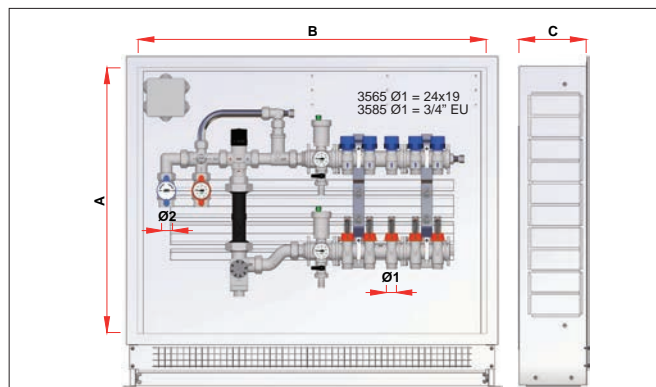

ART. 3565-3585

CODICE	Ø1	Ø2	A	B	C
3565 103-3585 13403	24x19-3/4"	3/4"	600	700	150-190
3565 104-3585 13404	24x19-3/4"	3/4"	600	700	150-190
3565 105-3585 13405	24x19-3/4"	3/4"	600	800	150-190
3565 106-3585 13406	24x19-3/4"	3/4"	600	800	150-190
3565 107-3585 13407	24x19-3/4"	3/4"	600	900	150-190
3565 108-3585 13408	24x19-3/4"	3/4"	600	900	150-190
3565 109-3585 13409	24x19-3/4"	3/4"	600	1000	150-190
3565 110-3585 13410	24x19-3/4"	3/4"	600	1000	150-190
3565 111-3585 13411	24x19-3/4"	3/4"	600	1100	150-190
3565 112-3585 13412	24x19-3/4"	3/4"	600	1100	150-190

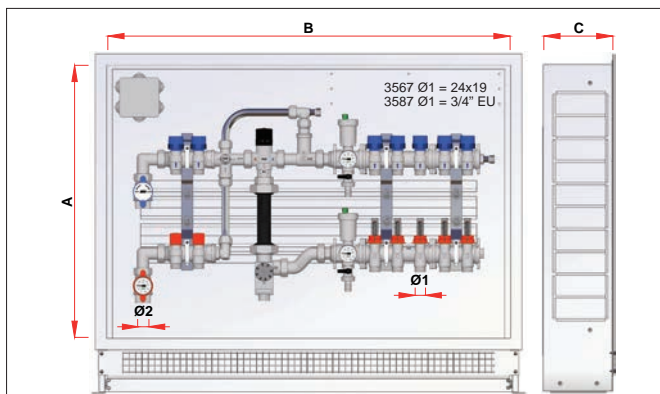

ART. 3567-3587

CODICE	Ø1	Ø2	A	B	C
3567 10302-3587 1340302	24x19-3/4"	3/4"	600	800	150-190
3567 10402-3587 1340402	24x19-3/4"	3/4"	600	800	150-190
3567 10502-3587 1340502	24x19-3/4"	3/4"	600	900	150-190
3567 10602-3587 1340602	24x19-3/4"	3/4"	600	900	150-190
3567 10702-3587 1340702	24x19-3/4"	3/4"	600	1000	150-190
3567 10802-3587 1340802	24x19-3/4"	3/4"	600	1000	150-190
3567 10902-3587 1340902	24x19-3/4"	3/4"	600	1100	150-190
3567 11002-3587 1341002	24x19-3/4"	3/4"	600	1100	150-190
3567 11102-3587 1341102	24x19-3/4"	3/4"	600	1200	150-190
3567 10303-3587 1340303	24x19-3/4"	3/4"	600	800	150-190
3567 10403-3587 1340403	24x19-3/4"	3/4"	600	900	150-190
3567 10503-3587 1340503	24x19-3/4"	3/4"	600	900	150-190
3567 10603-3587 1340603	24x19-3/4"	3/4"	600	1000	150-190
3567 10703-3587 1340703	24x19-3/4"	3/4"	600	1000	150-190
3567 10803-3587 1340803	24x19-3/4"	3/4"	600	1100	150-190
3567 10903-3587 1340903	24x19-3/4"	3/4"	600	1100	150-190
3567 11003-3587 1341003	24x19-3/4"	3/4"	600	1200	150-190

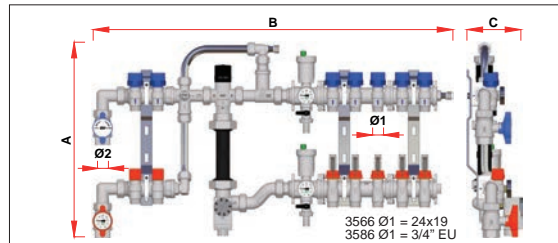

ART. 3566-3586

CODICE	Ø1	Ø2	A	B	C
3566 10302-3586 1340302	24x19-3/4"	3/4"	432	694	121
3566 10402-3586 1340402	24x19-3/4"	3/4"	432	744	121
3566 10502-3586 1340502	24x19-3/4"	3/4"	432	798	121
3566 10602-3586 1340602	24x19-3/4"	3/4"	432	848	121
3566 10702-3586 1340702	24x19-3/4"	3/4"	432	898	121
3566 10802-3586 1340802	24x19-3/4"	3/4"	432	948	121
3566 10902-3586 1340902	24x19-3/4"	3/4"	432	1002	121
3566 11002-3586 1341002	24x19-3/4"	3/4"	432	1052	121
3566 11102-3586 1341102	24x19-3/4"	3/4"	432	1102	121
3566 10303-3586 1340303	24x19-3/4"	3/4"	432	744	121
3566 10403-3586 1340403	24x19-3/4"	3/4"	432	794	121
3566 10503-3586 1340503	24x19-3/4"	3/4"	432	848	121
3566 10603-3586 1340603	24x19-3/4"	3/4"	432	898	121
3566 10703-3586 1340703	24x19-3/4"	3/4"	432	948	121
3566 10803-3586 1340803	24x19-3/4"	3/4"	432	998	121
3566 10903-3586 1340903	24x19-3/4"	3/4"	432	1052	121
3566 11003-3586 1341003	24x19-3/4"	3/4"	432	1102	121

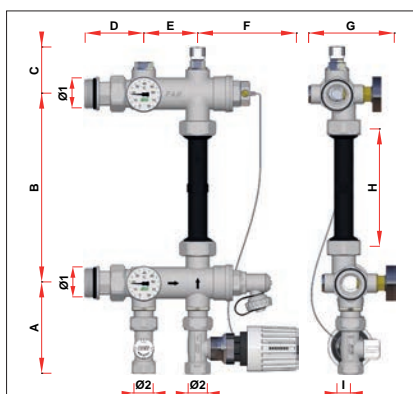

ART. 3497

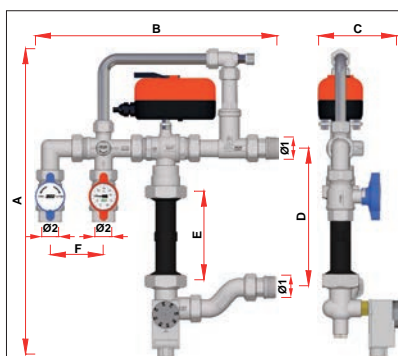

ART. 3490

CODICE	Ø1	Ø2	A	B	C	D	E	F			
3497 1	1"	1/2"	102	210	52	66	60	111	96	130	15
3490 110	1"	3/4"	458	358	115	206	130	79			

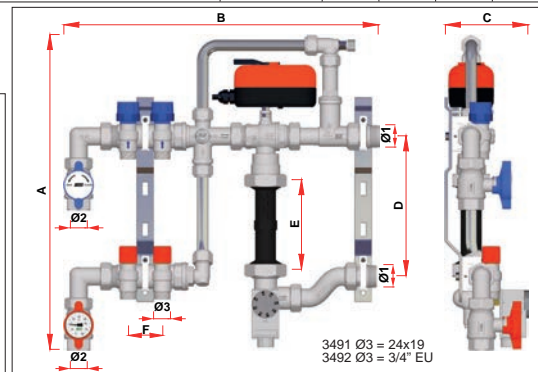

ART. 3491-3492

CODICE	Ø1	Ø2	Ø3	A	B	C	D	E	F
3491 10210-3492 1340210	1"	3/4"	24x19-3/4"	462	460	120	206	130	50
3491 10310-3492 1340310	1"	3/4"	24x19-3/4"	462	510	120	206	130	50
3491 10410-3492 1340410	1"	3/4"	24x19-3/4"	462	560	120	206	130	50
3491 10510-3492 1340510	1"	3/4"	24x19-3/4"	462	611	120	206	130	50

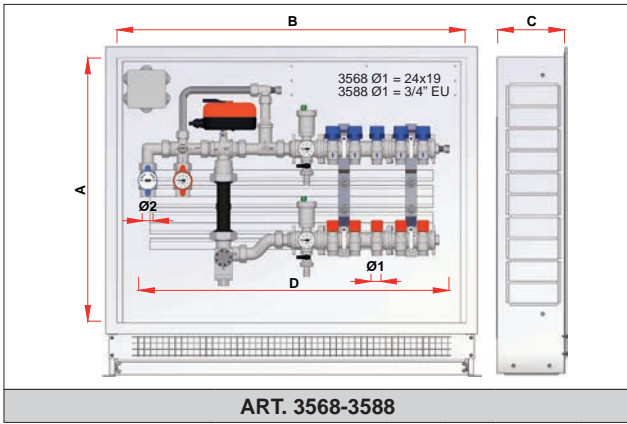

CODICE	Ø1	Ø2	A	B	C	D
3568 105-3588 13405	24x19-3/4"	3/4"	600	800	150-190	704
3568 106-3588 13406	24x19-3/4"	3/4"	600	800	150-190	754
3568 107-3588 13407	24x19-3/4"	3/4"	600	900	150-190	804
3568 108-3588 13408	24x19-3/4"	3/4"	600	900	150-190	854
3568 109-3588 13409	24x19-3/4"	3/4"	600	1000	150-190	908
3568 110-3588 13410	24x19-3/4"	3/4"	600	1000	150-190	958
3568 111-3588 13411	24x19-3/4"	3/4"	600	1100	150-190	1008
3568 112-3588 13412	24x19-3/4"	3/4"	600	1100	150-190	1058

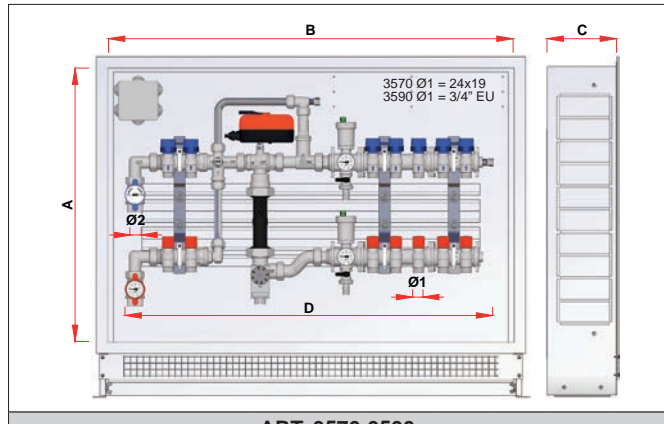

CODICE	Ø1	Ø2	A	B	C	D
3570 10502-3590 1340502	24x19-3/4"	3/4"	600	900	150-190	807
3570 10602-3590 1340602	24x19-3/4"	3/4"	600	900	150-190	857
3570 10702-3590 1340702	24x19-3/4"	3/4"	600	1000	150-190	907
3570 10802-3590 1340802	24x19-3/4"	3/4"	600	1000	150-190	957
3570 10902-3590 1340902	24x19-3/4"	3/4"	600	1100	150-190	1011
3570 11002-3590 1341002	24x19-3/4"	3/4"	600	1100	150-190	1061
3570 11102-3590 1341102	24x19-3/4"	3/4"	600	1200	150-190	1111
3570 10503-3590 1340503	24x19-3/4"	3/4"	600	900	150-190	857
3570 10603-3590 1340603	24x19-3/4"	3/4"	600	1000	150-190	907
3570 10703-3590 1340703	24x19-3/4"	3/4"	600	1000	150-190	957
3570 10803-3590 1340803	24x19-3/4"	3/4"	600	1100	150-190	1007
3570 10903-3590 1340903	24x19-3/4"	3/4"	600	1100	150-190	1061
3570 11003-3590 1341003	24x19-3/4"	3/4"	600	1200	150-190	1111

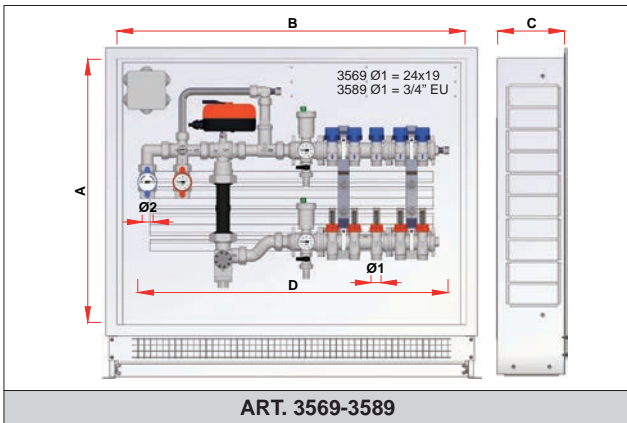

CODICE	Ø1	Ø2	A	B	C	D
3569 105-3589 13405	24x19-3/4"	3/4"	600	800	150-190	704
3569 106-3589 13406	24x19-3/4"	3/4"	600	800	150-190	754
3569 107-3589 13407	24x19-3/4"	3/4"	600	900	150-190	804
3569 108-3589 13408	24x19-3/4"	3/4"	600	900	150-190	854
3569 109-3589 13409	24x19-3/4"	3/4"	600	1000	150-190	908
3569 110-3589 13410	24x19-3/4"	3/4"	600	1000	150-190	958
3569 111-3589 13411	24x19-3/4"	3/4"	600	1100	150-190	1008
3569 112-3589 13412	24x19-3/4"	3/4"	600	1100	150-190	1058

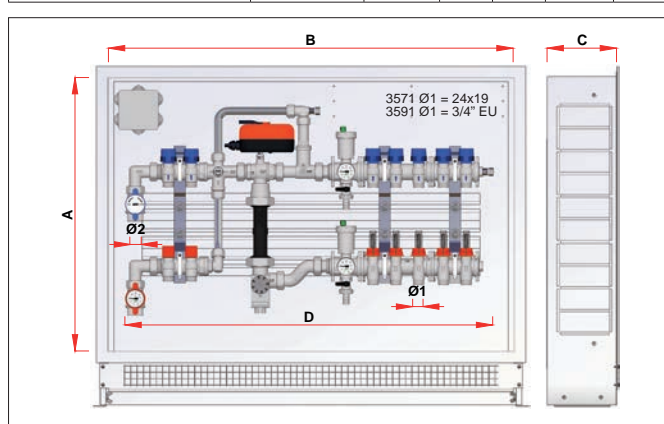

CODICE	Ø1	Ø2	A	B	C	D
3571 10502-3591 1340502	24x19-3/4"	3/4"	600	900	150-190	807
3571 10602-3591 1340602	24x19-3/4"	3/4"	600	900	150-190	857
3571 10702-3591 1340702	24x19-3/4"	3/4"	600	1000	150-190	907
3571 10802-3591 1340802	24x19-3/4"	3/4"	600	1000	150-190	957
3571 10902-3591 1340902	24x19-3/4"	3/4"	600	1100	150-190	1011
3571 11002-3591 1341002	24x19-3/4"	3/4"	600	1100	150-190	1061
3571 11102-3591 1341102	24x19-3/4"	3/4"	600	1200	150-190	1111
3571 10503-3591 1340503	24x19-3/4"	3/4"	600	900	150-190	857
3571 10603-3591 1340603	24x19-3/4"	3/4"	600	1000	150-190	907
3571 10703-3591 1340703	24x19-3/4"	3/4"	600	1000	150-190	957
3571 10803-3591 1340803	24x19-3/4"	3/4"	600	1100	150-190	1007
3571 10903-3591 1340903	24x19-3/4"	3/4"	600	1100	150-190	1061
3571 11003-3591 1341003	24x19-3/4"	3/4"	600	1200	150-190	1111

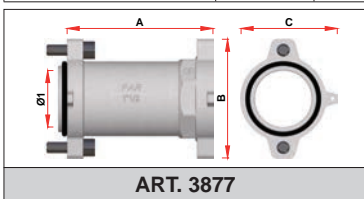

CODICE	Ø1	A	B	C
3877 114	1"1/4	100	75	59
3877 112	1"1/2	100	82	66
3877 2	2"	100	94	78

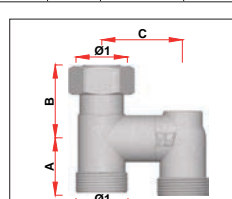

CODICE	Ø1	A	B	C
3424	24x19	26	34	37

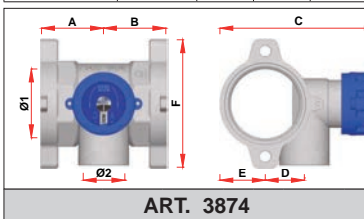

CODICE	Ø1	A	B	C	D	E	F	Ø2
3874 11412	1"1/4	35	35	95	25	26	75	1/2"
3874 11212	1"1/2	40	40	102	25	29	82	1/2"
3874 11234	1"1/2	40	40	102	25	29	82	3/4"
3874 21	2"	49	49	113	27	35	94	1"

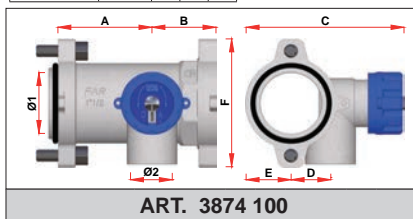

CODICE	Ø1	A	B	C	D	E	F	Ø2
3874 11412100	1"1/4	66	35	95	25	25	75	1/2"
3874 11212100	1"1/2	60	41	102	25	29	82	1/2"
3874 11234100	1"1/2	60	41	102	25	29	82	3/4"
3874 21100	2"	49	51	113	27	35	94	1"

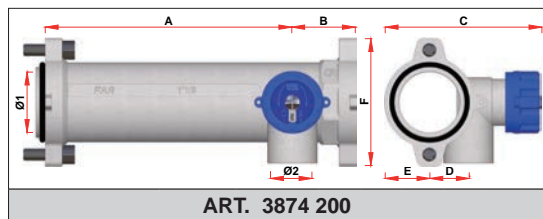

CODICE	Ø1	A	B	C	D	E	F	Ø2
3874 11412200	1"1/4	165	35	95	25	25	75	1/2"
3874 11212200	1"1/2	159	41	102	25	29	82	1/2"
3874 11234200	1"1/2	159	41	102	25	29	82	3/4"
3874 21200	2"	149	51	113	27	35	94	1"

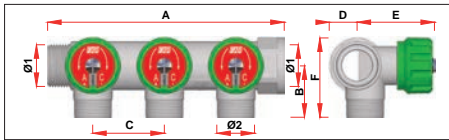

ART. 3825-3850-3856-3821-3822-3824

CODICE	VIE	Ø1	A	B	C	D	E	F	Ø2
3825 34	2	3/4"	104	32	45	18	49	50	24x19
3825 1	2	1"	108	36	45	21	51	56	24x19
3850 34	3	3/4"	149	32	45	18	49	50	24x19
3850 1	3	1"	153	36	45	21	51	56	24x19
3856 34	4	3/4"	194	32	45	18	49	50	24x19
3856 1	4	1"	198	36	45	21	51	56	24x19
3821 3412	2	3/4"	104	30	45	18	49	48	1/2"
3821 112	2	1"	108	33	45	21	51	53	1/2"
3821 134	2	1"	108	36	45	21	51	56	3/4"
3822 3412	3	3/4"	149	30	45	18	49	48	1/2"
3822 112	3	1"	153	33	45	21	51	53	1/2"
3822 134	3	1"	153	36	45	21	51	56	3/4"
3824 3412	4	3/4"	194	30	45	18	49	48	1/2"
3824 112	4	1"	198	33	45	21	51	53	1/2"
3824 134	4	1"	198	36	45	21	51	56	3/4"

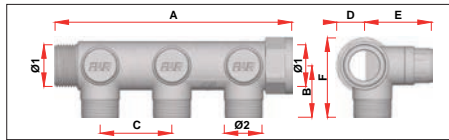

ART. 3875-3900-3906-3860-3870-3873

CODICE	VIE	Ø1	A	B	C	D	E	F	Ø2
3875 34	2	3/4"	104	32	45	18	42	50	24x19
3875 1	2	1"	108	36	45	21	44	56	24x19
3900 34	3	3/4"	149	32	45	18	42	50	24x19
3900 1	3	1"	153	36	45	21	44	56	24x19
3906 34	4	3/4"	194	32	45	18	42	50	24x19
3906 1	4	1"	198	36	45	21	44	56	24x19
3860 3412	2	3/4"	104	30	45	18	42	48	1/2"
3860 112	2	1"	108	33	45	21	44	53	1/2"
3860 134	2	1"	108	36	45	21	44	56	3/4"
3870 3412	3	3/4"	149	30	45	18	42	48	1/2"
3870 112	3	1"	153	33	45	21	44	53	1/2"
3870 134	3	1"	153	36	45	21	44	56	3/4"
3873 3412	4	3/4"	194	30	45	18	42	48	1/2"
3873 112	4	1"	198	33	45	21	44	53	1/2"
3873 134	4	1"	198	36	45	21	44	56	3/4"

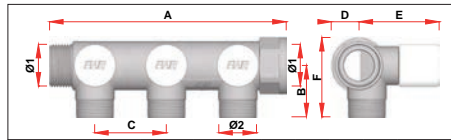

ART. 3878-3879

CODICE	VIE	Ø1	A	B	C	D	E	F	Ø2
3878 3402	2	3/4"	104	32	45	18	50	50	24x19
3878 102	2	1"	108	36	45	21	53	56	24x19
3878 3403	3	3/4"	149	32	45	18	50	50	24x19
3878 103	3	1"	153	36	45	21	53	56	24x19
3878 3404	4	3/4"	194	32	45	18	50	50	24x19
3878 104	4	1"	198	36	45	21	53	56	24x19
3879 341202	2	3/4"	104	30	45	18	50	48	1/2"
3879 11202	2	1"	108	33	45	21	53	53	1/2"
3879 13402	2	1"	108	36	45	21	53	56	3/4"
3879 341203	3	3/4"	149	30	45	18	50	48	1/2"
3879 11203	3	1"	153	33	45	21	53	53	1/2"
3879 13403	3	1"	153	36	45	21	53	56	3/4"
3879 341204	4	3/4"	194	30	45	18	50	48	1/2"
3879 11204	4	1"	198	33	45	21	53	53	1/2"
3879 13404	4	1"	198	36	45	21	53	56	3/4"

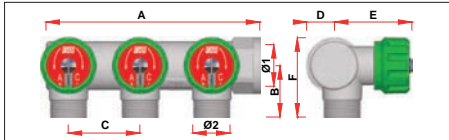

ART. 3826-3851-3818-3819

CODICE	VIE	Ø1	A	B	C	D	E	F	Ø2
3826 34	2	3/4"	90	32	45	18	49	50	24x19
3851 34	3	3/4"	135	32	45	18	49	50	24x19
3818 3412	2	3/4"	90	30	45	18	49	48	1/2"
3819 3412	3	3/4"	135	30	45	18	49	48	1/2"

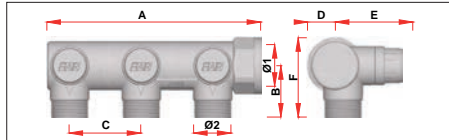

ART. 3876-3901-3859-3869

CODICE	VIE	Ø1	A	B	C	D	E	F	Ø2
3876 34	2	3/4"	90	32	45	18	42	50	24x19
3901 34	3	3/4"	135	32	45	18	42	50	24x19
3859 3412	2	3/4"	90	30	45	18	42	48	1/2"
3869 3412	3	3/4"	135	30	45	18	42	48	1/2"

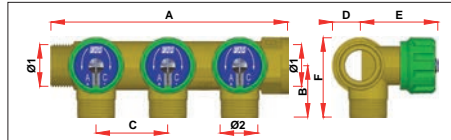

ART. 3834-3835-3837

CODICE	VIE	Ø1	A	B	C	D	E	F	Ø2
3834 34	2	3/4"	104	32	45	18	49	50	24x19
3834 1	2	1"	108	36	45	21	51	56	24x19
3835 34	3	3/4"	149	32	45	18	49	50	24x19
3835 1	3	1"	153	36	45	21	51	56	24x19
3837 34	4	3/4"	194	32	45	18	49	50	24x19
3837 1	4	1"	198	36	45	21	51	56	24x19

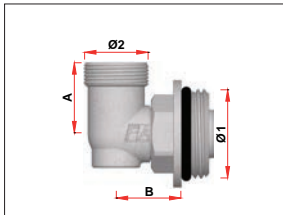

ART. 3421

CODICE	Ø1	Ø2	A	B
3421 34	3/4"	24x19	27	24
3421 1	1"	24x19	27	24
3421 114	1 1/4"	24x19	27	25

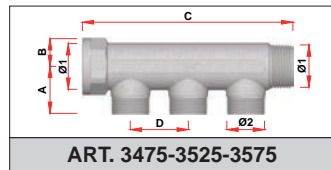

ART. 3475-3525-3575

CODICE	VIE	Ø1	A	B	C	D	Ø2
3475 34	2	3/4"	29	18	90	36	1/2"
3475 1	2	1"	32	21	95	36	1/2"
3525 34	3	3/4"	29	18	126	36	1/2"
3525 1	3	1"	32	21	131	36	1/2"
3575 34	4	3/4"	29	18	162	36	1/2"
3575 1	4	1"	32	21	167	36	1/2"

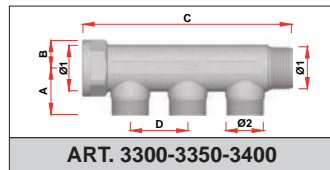

ART. 3300-3350-3400

CODICE	VIE	Ø1	A	B	C	D	Ø2
3300 34	2	3/4"	30	18	96	36	24x19
3300 1	2	1"	33	21	98	36	24x19
3350 34	3	3/4"	30	18	132	36	24x19
3350 1	3	1"	33	21	134	36	24x19
3400 34	4	3/4"	30	18	168	36	24x19
3400 1	4	1"	33	21	170	36	24x19

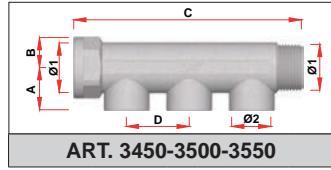

ART. 3450-3500-3550

CODICE	VIE	Ø1	A	B	C	D	Ø2
3450 34	2	3/4"	25	18	96	36	1/2"
3450 1	2	1"	27	21	97	36	1/2"
3500 34	3	3/4"	25	18	132	36	1/2"
3500 1	3	1"	27	21	133	36	1/2"
3550 34	4	3/4"	25	18	168	36	1/2"
3550 1	4	1"	27	21	169	36	1/2"

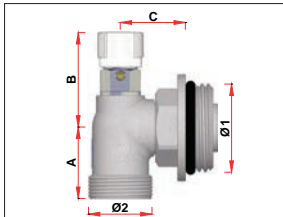

ART. 3420

CODICE	Ø1	Ø2	A	B	C
3420 34	3/4"	24x19	27	36	24
3420 1	1"	24x19	27	36	24
3420 114	1 1/4"	24x19	27	36	25

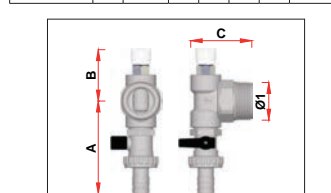

ART. 4071M

CODICE	Ø1	A	B	C
4071 M3438	3/4"	80	45	51
4071 M138	1"	80	47	53
4071 M11438	1 1/4"	86	50	57
4071 M11238	1 1/2"	86	90	59

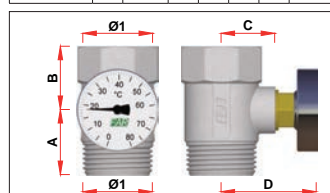

ART. 3431-3432

CODICE	Ø1	A	B	C	D
3431	1"	31	30	23	-
3432	1"	31	30	23	46

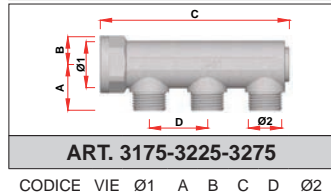

ART. 3175-3225-3275

CODICE	VIE	Ø1	A	B	C	D	Ø2
3175 34	2	3/4"	29	18	82	36	1/2"
3175 1	2	1"	32	21	83	36	1/2"
3225 34	3	3/4"	29	18	118	36	1/2"
3225 1	3	1"	32	21	119	36	1/2"
3275 34	4	3/4"	29	18	154	36	1/2"
3275 1	4	1"	32	21	155	36	1/2"

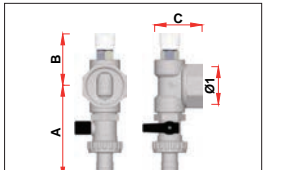

ART. 4070M

CODICE	Ø1	A	B	C
4070 M3438	3/4"	80	45	40
4070 M138	1"	80	47	41
4070 M11438	1 1/4"	86	50	42
4070 M11238	1 1/2"	91	56	43

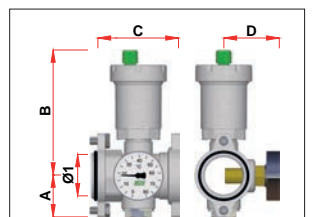

ART. 3443

CODICE	Ø1	A	B	C	D
3443 1	1"	34	99	64	43

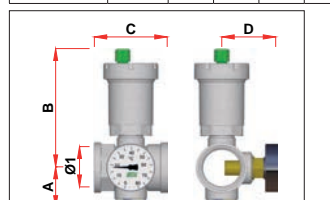

ART. 3435

CODICE	Ø1	A	B	C	D
3435 34	3/4"	31	95	59	38
3435 1	1"	34	97	60	43
3435 114	1 1/4"	39	102	65	50
3435 112	1 1/2"	42	106	72	52

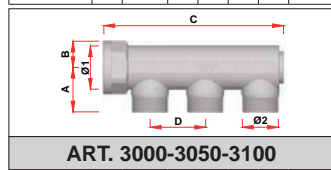

ART. 3000-3050-3100

CODICE	VIE	Ø1	A	B	C	D	Ø2
3000 34	2	3/4"	30	18	82	36	24x19
3000 1	2	1"	33	21	83	36	24x19
3050 34	3	3/4"	30	18	118	36	24x19
3050 1	3	1"	33	21	119	36	24x19
3100 34	4	3/4"	30	18	154	36	24x19
3100 1	4	1"					

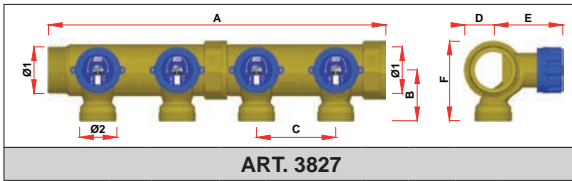

ART. 3827

CODICE	VIE	Ø1	A	B	C	D	E	F	Ø2
3827 11402	2	1"1/4	158	45	70	26	61	70	M33x1,5
3827 11403	3	1"1/4	228	45	70	26	61	70	M33x1,5
3827 11404	4	1"1/4	300	45	70	26	61	70	M33x1,5
3827 11405	5	1"1/4	370	45	70	26	61	70	M33x1,5
3827 11406	6	1"1/4	440	45	70	26	61	70	M33x1,5
3827 11407	7	1"1/4	512	45	70	26	61	70	M33x1,5
3827 11408	8	1"1/4	582	45	70	26	61	70	M33x1,5
3827 11409	9	1"1/4	652	45	70	26	61	70	M33x1,5
3827 11410	10	1"1/4	724	45	70	26	61	70	M33x1,5

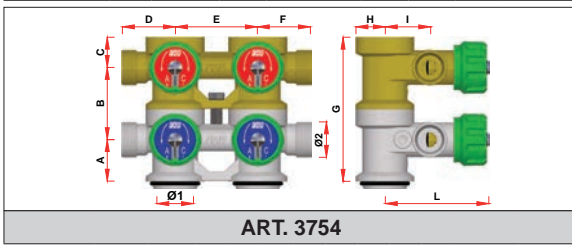

ART. 3754

CODICE	VIE	Ø1	A	B	C	D	E	F	G	H	I	L	Ø2
3754 3404	4	3/4"	28	49	20	36	55	36	97	20	30	70	24x19
3754 3406	6	3/4"	28	49	20	36	55	36	145	20	30	70	24x19
3754 3408	8	3/4"	28	49	20	36	55	36	194	20	30	70	24x19
3754 3410	10	3/4"	28	49	20	36	55	36	212	20	30	70	24x19
3754 3412	12	3/4"	28	49	20	36	55	36	290	20	30	70	24x19

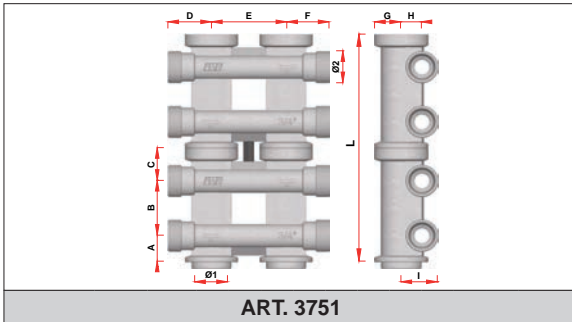

ART. 3751

CODICE	VIE	Ø1	A	B	C	D	E	F	G	H	I	L	Ø2
3751 3404	4+4	3/4"	20	40	24	32	55	32	20	15	27	167	24x19
3751 3406	6+6	3/4"	20	40	24	32	55	32	20	15	27	251	24x19
3751 3408	8+8	3/4"	20	40	24	32	55	32	20	15	27	335	24x19
3751 3410	10+10	3/4"	20	40	24	32	55	32	20	15	27	419	24x19
3751 104	4+4	1"	20	40	25	35	55	32	23	15	27	169	24x19
3751 106	6+6	1"	20	40	25	35	55	32	23	15	27	253	24x19
3751 180	8+8	1"	20	40	25	35	55	32	23	15	27	337	24x19
3751 110	10+10	1"	20	40	25	35	55	32	23	15	27	422	24x19

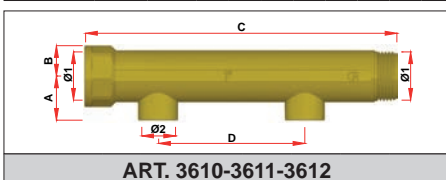

ART. 3610-3611-3612

CODICE	VIE	Ø1	A	B	C	D	Ø2
3610 112	1	1"	31	21	113	--	1/2"
3611 112	2	1"	31	21	213	100	1/2"
3611 11412	2	1"1/4	35	26	215	100	1/2"
3611 11434	2	1"1/4	34	26	215	100	3/4"
3611 11234	2	1"1/2	40	29	217	100	3/4"
3611 1121	2	1"1/2	40	29	217	100	1"
3611 234	2	2"	47	35	223	100	3/4"
3611 21	2	2"	47	35	223	100	1"
3612 112	3	1"	31	21	313	100	1/2"
3612 11412	3	1"1/4	35	26	315	100	1/2"
3612 11434	3	1"1/4	34	26	315	100	3/4"
3612 11234	3	1"1/2	40	29	317	100	3/4"
3612 1121	3	1"1/2	40	29	317	100	1"
3612 234	3	2"	47	35	323	100	3/4"
3612 21	3	2"	47	35	323	100	1"

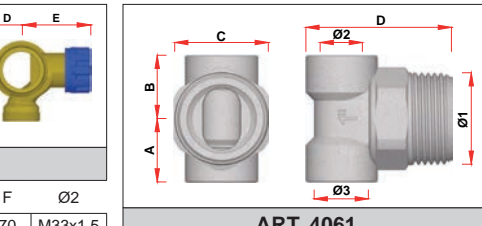

ART. 4061

CODICE	Ø1	Ø2	Ø3	A	B	C	D
4061 3438	3/4"	3/8"	1/2"	22	22	27	51
4061 3412	3/4"	1/2"	1/2"	22	22	27	51
4061 138	1"	3/8"	1/2"	23	23	34	53
4061 112	1"	1/2"	1/2"	23	23	34	53
4061 11438	1"1/4	3/8"	1/2"	28	28	42	57
4061 11412	1"1/4	1/2"	1/2"	28	28	42	57
4061 11238	1"1/2	3/8"	1/2"	32	32	48	59
4061 11212	1"1/2	1/2"	1/2"	32	32	48	59

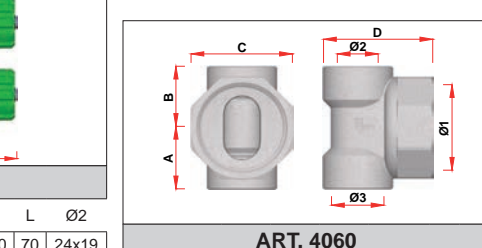

ART. 4060

CODICE	Ø1	Ø2	Ø3	A	B	C	D
4060 3438	3/4"	3/8"	1/2"	23	23	32	39
4060 3412	3/4"	1/2"	1/2"	21	21	32	39
4060 138	1"	3/8"	1/2"	23	23	38	41
4060 112	1"	1/2"	1/2"	23	23	38	41
4060 11438	1"1/4	3/8"	1/2"	28	28	48	42
4060 11412	1"1/4	1/2"	1/2"	28	28	48	42
4060 11238	1"1/2	3/8"	1/2"	33	33	54	43
4060 11212	1"1/2	1/2"	1/2"	33	33	54	43

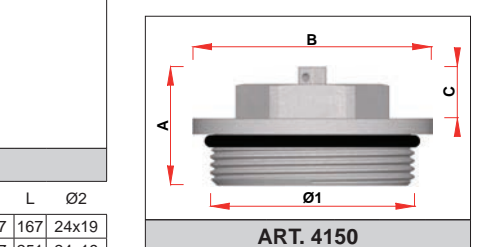

ART. 4150

CODICE	Ø1	A	B	C
4150 34	3/4"	21	33	9
4150 1	1"	22	40	9
4150 114	1"1/4	30	50	14
4150 112	1"1/2	33	57	15
4150 2	2"	35	69	15

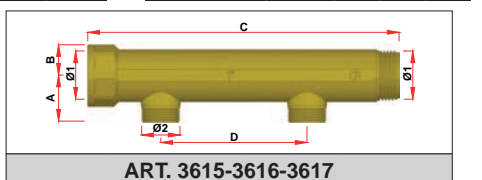

ART. 3615-3616-3617

CODICE	VIE	Ø1	A	B	C	D	Ø2
3615 134	1	1"	32	21	113	--	3/4"
3616 112	2	1"	32	21	213	100	1/2"
3616 134	2	1"	32	21	213	100	3/4"
3616 11434	2	1"1/4	36	26	215	100	3/4"
3616 1141	2	1"1/4	42	26	215	100	1"
3616 1121	2	1"1/2	46	29	217	100	1"
3616 21	2	2"	51	35	223	100	1"
3617 112	3	1"	32	21	313	100	1/2"
3617 134	3	1"	32	21	313	100	3/4"
3617 11434	3	1"1/4	36	26	315	100	3/4"
3617 114	3	1"1/4	42	26	315	100	1"
3617 1121	3	1"1/2	46	29	317	100	1"
3617 21	3	2"	51	35	323	100	1"

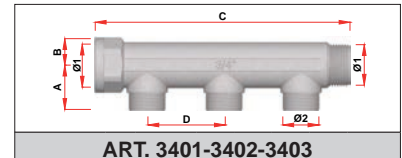

ART. 3401-3402-3403

CODICE	VIE	Ø1	A	B	C	D	Ø2
3401 34	2	3/4"	29	18	116	50	24x19
3401 1	2	1"	32	21	116	50	24x19
3401 114	2	1"1/4	38	26	119	50	24x19
3402 34	3	3/4"	29	18	166	50	24x19
3402 1	3	1"	32	21	166	50	24x19
3402 114	3	1"1/4	38	26	169	50	24x19
3403 34	4	3/4"	29	18	216	50	24x19
3403 1	4	1"	32	21	216	50	24x19
3403 114	4	1"1/4	38	26	219	50	24x19

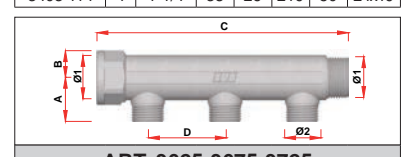

ART. 3625-3675-3725

CODICE	VIE	Ø1	A	B	C	D	Ø2
3625 3412	2	3/4"	30	18	113	50	1/2"
3625 112	2	1"	32	21	113	50	1/2"
3625 134	2	1"	32	21	116	50	3/4"
3625 11412	2	1"1/4	38	26	119	50	1/2"
3625 11434	2	1"1/4	38	26	119	50	3/4"
3675 3412	3	3/4"	30	18	163	50	1/2"
3675 112	3	1"	32	21	163	50	1/2"
3675 134	3	1"	32	21	166	50	3/4"
3675 11412	3	1"1/4	38	26	169	50	1/2"
3675 11434	3	1"1/4	38	26	169	50	3/4"
3725 3412	4	3/4"	30	18	213	50	1/2"
3725 112	4	1"	32	21	213	50	1/2"
3725 134	4	1"	32	21	216	50	3/4"
3725 11412	4	1"1/4	38	26	219	50	1/2"
3725 11434	4	1"1/4	38	26	219	50	3/4"

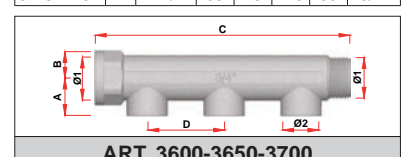

ART. 3600-3650-3700

CODICE	VIE	Ø1	A	B	C	D	Ø2
3600 34	2	3/4"	25	18	116	50	1/2"
3600 1	2	1"	27	21	116	50	1/2"
3600 114	2	1"1/4	33	26	119	50	1/2"
3650 34	3	3/4"	25	18	166	50	1/2"
3650 1	3	1"	27	21	166	50	1/2"
3650 114	3	1"1/4	33	26	169	50	1/2"
3700 34	4	3/4"	25	18	216	50	1/2"
3700 1	4	1"	27	21	216	50	1/2"
3700 114	4	1"1/4	33	26	219	50	1/2"

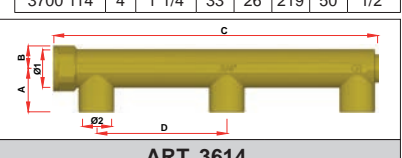

ART. 3614

CODICE	VIE	Ø1	A	B	C	D	Ø2
3614 3412	3	3/4"	35	17	250	100	1/2"

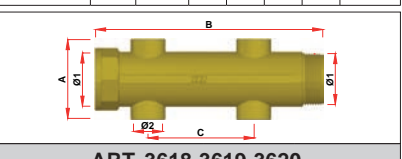

ART. 3618-3619-3620

CODICE	VIE	Ø1	A	B	C	Ø2
3618 11212	2	1"1/2	75	117	--	1/2"
3618 11234	2	1"1/2	73	117	--	3/4"
3619 11212	4	1"1/2	75	217	100	1/2"
3619 11234	4	1"1/2	73	217	100	3/4"
3620 11212	6	1"1/2	75	317	100	1/2"
3620 11234	6	1"1/2	73	317	100	3/4"

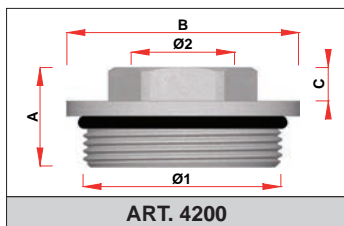

ART. 4200

CODICE	Ø1	Ø2	A	B	C
4200 3414	3/4"	1/4"	21	33	8
4200 3438	3/4"	3/8"	21	33	8
4200 3412	3/4"	1/2"	21	33	9
4200 114	1"	1/4"	22	40	8
4200 138	1"	3/8"	22	40	8
4200 112	1"	1/2"	22	40	9
4200 134	1"	3/4"	26	40	13
4200 11412	1 1/4"	1/2"	27	50	9
4200 11434	1 1/4"	3/4"	26	50	10
4200 1141	1 1/4"	1"	26	50	10
4200 1121	1 1/2"	1"	28	57	10
4200 21	2"	1"	30	69	10

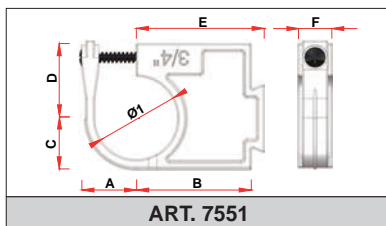

ART. 7551

CODICE	Ø1	A	B	C	D	E	F
7551 34A	3/4"	20	42	19	27	47	12
7551 1A	1"	22	45	22	30	50	12
7551 114A	1 1/4"	27	49	26	34	54	12
7551 34B	3/4"	20	22	19	27	27	12
7551 1B	1"	22	26	22	30	31	12
7551 114B	1 1/4"	27	31	26	34	36	12

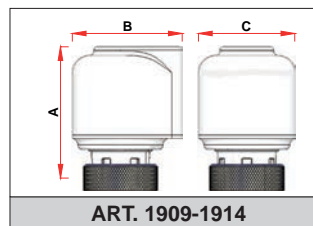

ART. 1909-1914

CODICE	A	B	C
1909-1919-1929-1939	59	49	44
1914-1924-1913-1923	59	49	44

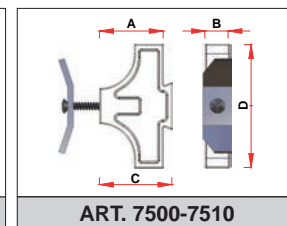

ART. 7500-7510

CODICE	A	B	C	D
7500	17	12	22	61
7510	33	12	38	64

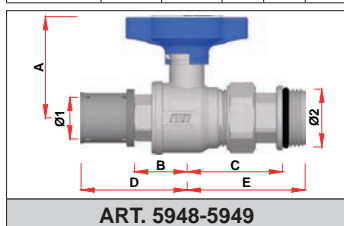

ART. 5948-5949

CODICE	Ø1	Ø2	A	B	C	D	E
59482601	26x3	1"	59	34	55	61	68
59482602	26x3	1"	59	34	55	61	68
59483201	32x3	1"	59	34	55	61	68
59483202	32x3	1"	59	34	55	61	68
59492601	26x3	1"	59	34	55	61	68
59492602	26x3	1"	59	34	55	61	68
59493201	32x3	1"	59	34	55	61	68
59493202	32x3	1"	59	34	55	61	68

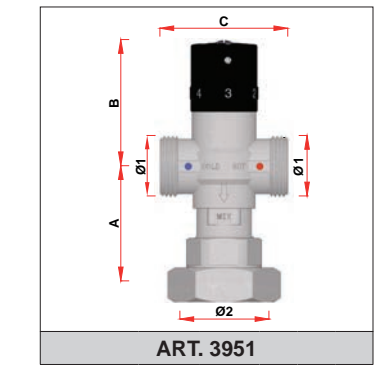

ART. 3951

CODICE	Ø1	Ø2	A	B	C
3951 1	1"	1 1/2"	66	75	70
3951 112	1 1/2"	1 1/2"	102	67	104

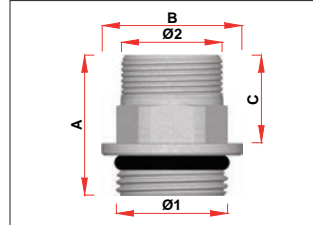

ART. 4299-4300

CODICE	Ø1	Ø2	A	B	C
4299-4300 34	3/4"	24x19	33	33	21
4299-4300 1	1"	24x19	34	40	21

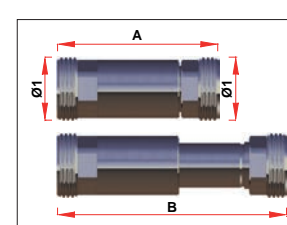

ART. 8881

CODICE	Ø1	A	B
8881 3034EU	3/4"	66	95

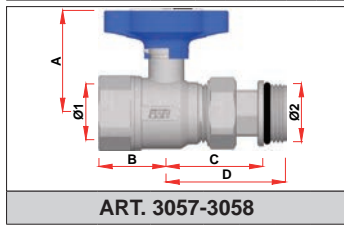

ART. 3057-3058

CODICE	Ø1	Ø2	A	B	C	D
3057 1	1"	1"	59	38	55	68
3058 1	1"	1"	59	38	55	68

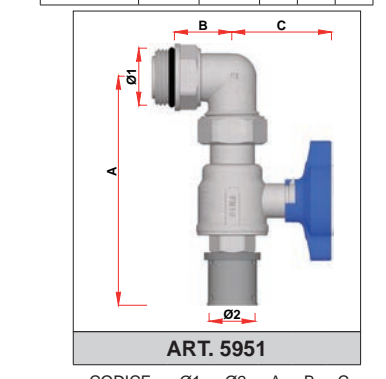

ART. 5951

CODICE	Ø1	Ø2	A	B	C
59512601	1"	26x3	133	34	59
59512602	1"	26x3	133	34	59
59513201	1"	26x3	134	34	59
59513202	1"	26x3	134	34	59

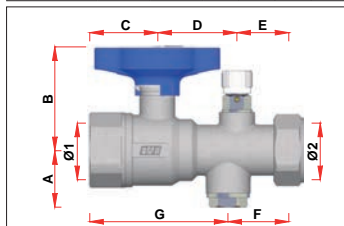

ART. 3078

CODICE	Ø1	Ø2	A	B	C	D	E	F	G
3078 11	1"	1"	33	59	38	45	31	36	78
3078 1112	1"	1 1/2"	38	59	38	45	34	39	78

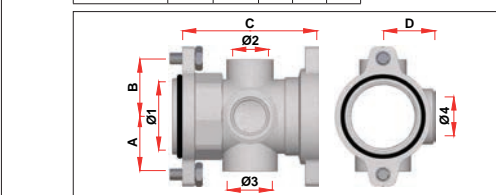

ART. 3441

CODICE	Ø1	Ø2	Ø3	Ø4	A	B	C	D
3441 1	1"	3/8"	1/2"	3/8"	26	27	64	25

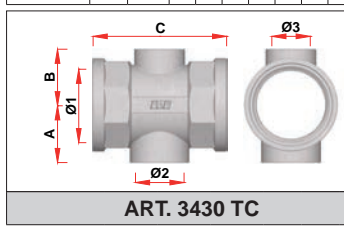

ART. 3430 TC

CODICE	Ø1	Ø2	Ø3	A	B	C
3430 34TC	3/4"	1/2"	3/8"	23	23	59
3430 1TC	1"	1/2"	3/8"	26	25	59

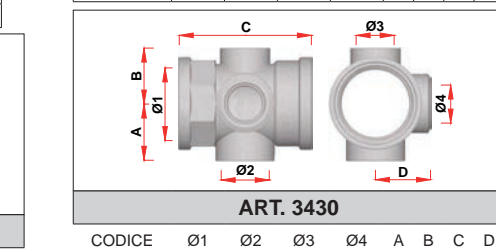

ART. 3430

CODICE	Ø1	Ø2	Ø3	Ø4	A	B	C	D
3430 34	3/4"	1/2"	3/8"	3/8"	23	23	59	18
3430 1	1"	1/2"	3/8"	3/8"	26	25	60	25
3430 114	1 1/4"	1/2"	3/8"	3/8"	31	30	65	31

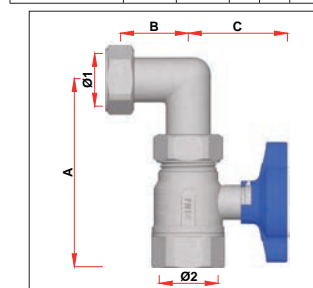

ART. 3064

CODICE	Ø1	Ø2	A	B	C
3064 1	1"	1"	110	42	59

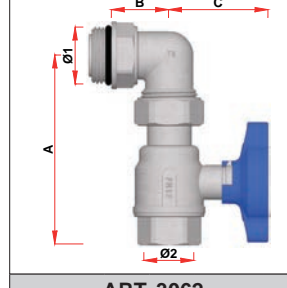

ART. 3062

CODICE	Ø1	Ø2	A	B	C
3062 134	1"	3/4"	111	34	59
3062 1	1"	1"	111	34	59

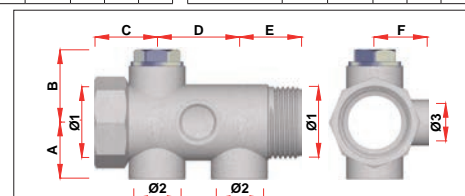

ART. 3440

CODICE	Ø1	Ø2	Ø3	A	B	C	D	E	F
3440 1	1"	1/2"	3/8"	26	34	29	38	29	25

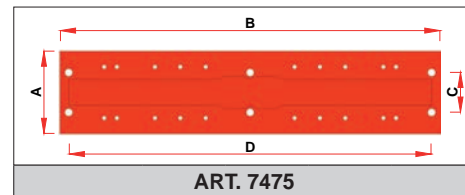

ART. 7475

CODICE	A	B	C	D
7475	65	300	31	286

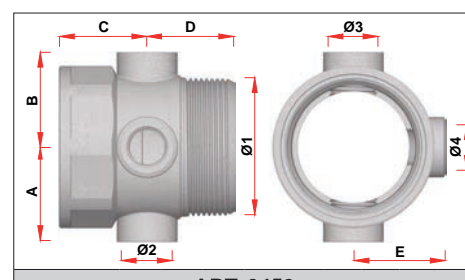

ART. 3452

CODICE	Ø1	Ø2	Ø3	Ø4	A	B	C	D	E
3452 2	2"	1/2"	1/2"	3/8"	41	41	38	38	40

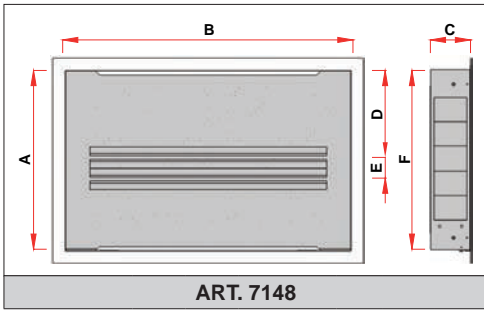

ART. 7148

CODICE	A	B	C	D	E	F
7148 40	450	400	110-150	213	60	470
7148 50	450	500	110-150	213	60	470
7148 60	450	600	110-150	213	60	470
7148 80	450	800	110-150	213	60	470
7148 100	450	1000	110-150	213	60	470
7148 120	450	1200	110-150	213	60	470

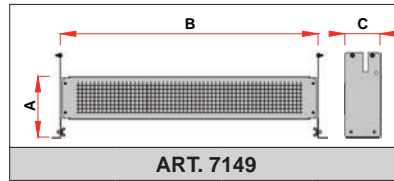

ART. 7149

CODICE	A	B	C
7149 40	187-275	400	108
7149 50	187-275	500	108
7149 60	187-275	600	108
7149 80	187-275	800	108
7149 100	187-275	1000	108
7149 120	187-275	1200	108

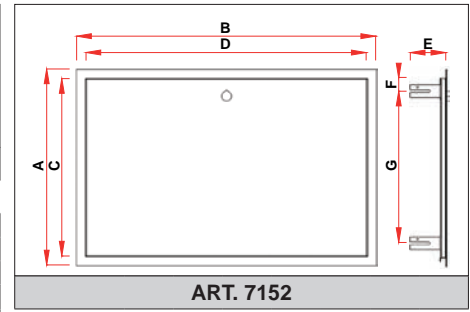

ART. 7152

CODICE	A	B	C	D	E	F	G
7152 40	490	440	445	390	90	35	380
7152 60	490	640	445	590	90	35	380
7152 80	490	840	445	790	90	35	380
7152 100	490	1040	445	990	90	35	380
7152 120	490	1240	445	1190	90	35	380

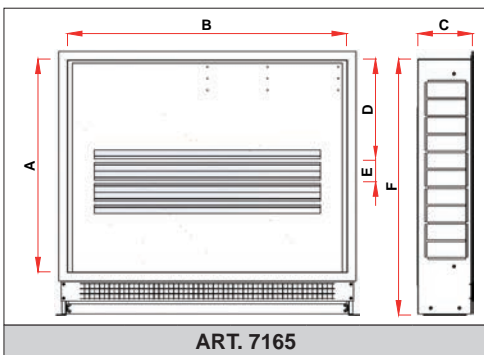

ART. 7165

CODICE	A	B	C	D	E	F
7165 70	600	700	150-190	284	60	722-809
7165 80	600	800	150-190	284	60	722-809
7165 90	600	900	150-190	284	60	722-809
7165 100	600	1000	150-190	284	60	722-809
7165 110	600	1100	150-190	284	60	722-809
7165 120	600	1200	150-190	284	60	722-809

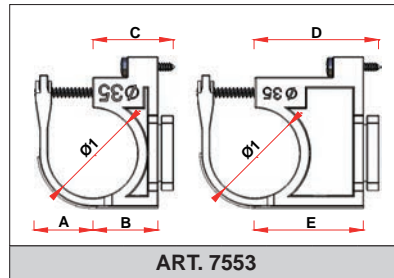

ART. 7553

CODICE	Ø1	A	B	C	D	E
7553 1	35	23	26	32	49	43

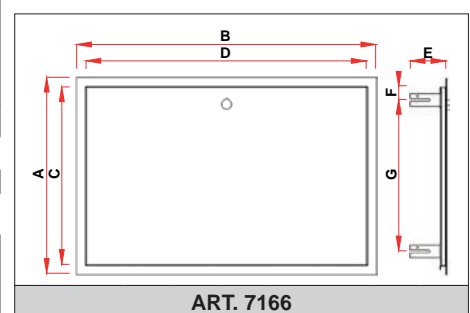

ART. 7166

CODICE	A	B	C	D	E	F	G
7166 70	650	740	600	686	101	40	545
7166 80	650	840	600	786	101	40	545
7166 90	650	940	600	886	101	40	545
7166 100	650	1040	600	986	101	40	545
7166 110	650	1140	600	1086	101	40	545
7166 120	650	1240	600	1186	101	40	545

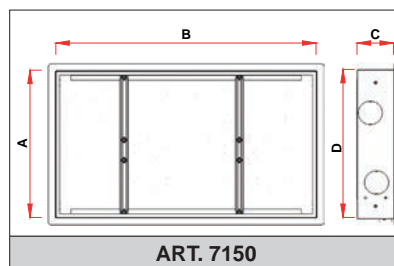

ART. 7150

CODICE	A	B	C	D
7150 40	450	400	110-150	454
7150 50	450	500	110-150	454
7150 60	450	600	110-150	454
7150 80	450	800	110-150	454
7150 100	450	1000	110-150	454
7150 120	450	1200	110-150	454

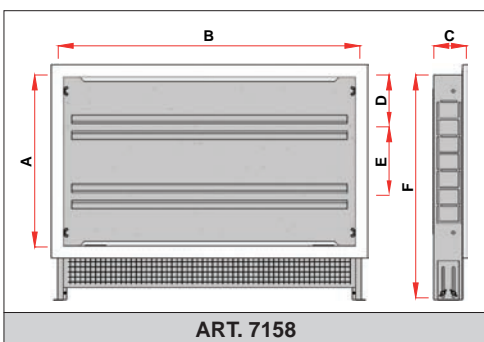

ART. 7158

CODICE	A	B	C	D	E	F
7158 60	500	600	80-120	145	200	650-740
7158 85	500	850	80-120	145	200	650-740

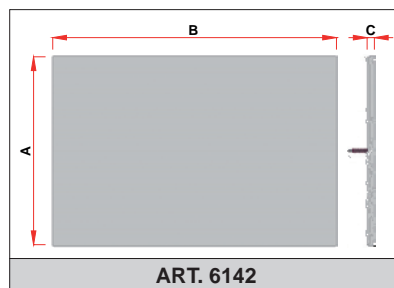

ART. 6142

CODICE	A	B	C
6142 300	280	330	11
6142 400	280	420	11

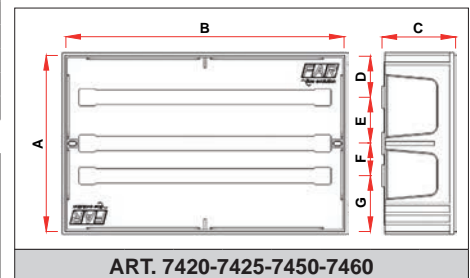

ART. 7420-7425-7450-7460

CODICE	A	B	C	D	E	F	G
7420	250	300	95	58	65	45	78
7425	250	400	95	58	65	45	78
7450	250	480	95	58	65	45	78
7460	300	600	95	70	80	35	115

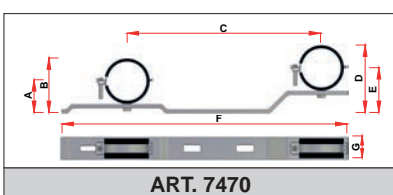

ART. 7470

CODICE	A	B	C	D	E	F	G
7470 114	38	64	222	79	53	325	25
7470 112	42	71	222	86	57	325	25
7470 2	54	92	222	108	69	325	25

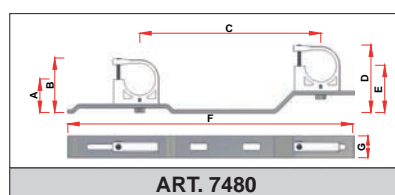

ART. 7480

CODICE	A	B	C	D	E	F	G
7480 34	36	55	206-269	70	50	325	25
7480 1	39	61	206-269	76	54	325	25
7480 114	43	70	206-269	85	58	325	25

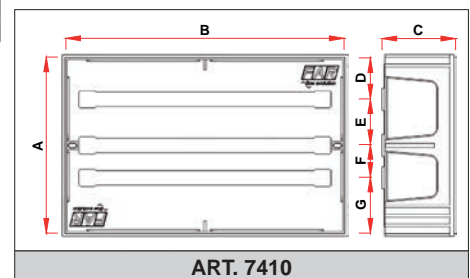

ART. 7410

CODICE	A	B	C	D	E	F	G
7410 50	410	500	105	90	110	60	140
7410 70	410	700	105	90	110	60	140
7410 90	410	900	105	90	110	60	140

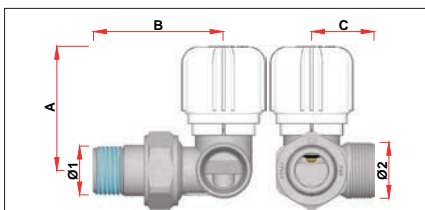

* = con testina termostatica Art.1824

ART. 1616-1617

CODICE	Ø1	Ø2	A	B	C
1616 38	3/8"	24x19	53 (101*)	52	26
1616 12	1/2"	24x19	53 (101*)	55	26
1617 38	3/8"	24x19	53 (101*)	52	26
1617 12	1/2"	24x19	53 (101*)	55	26

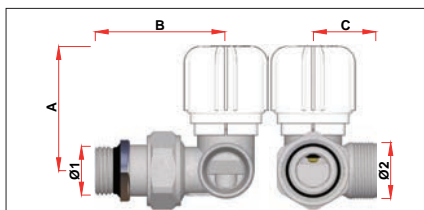

* = con testina termostatica Art.1824

ART. 1636-1637

CODICE	Ø1	Ø2	A	B	C
1636 38	3/8"	24x19	53 (101*)	52	26
1636 12	1/2"	24x19	53 (101*)	55	26
1637 38	3/8"	24x19	53 (101*)	52	26
1637 12	1/2"	24x19	53 (101*)	55	26

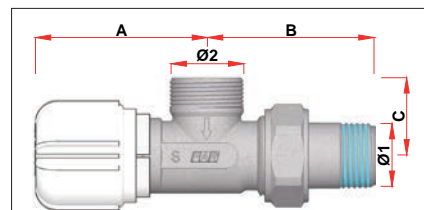

* = con testina termostatica Art.1824

ART. 1615

CODICE	Ø1	Ø2	A	B	C
1615 38	3/8"	24x19	55 (103*)	52	25
1615 12	1/2"	24x19	55 (103*)	56	25

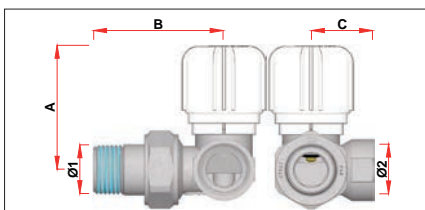

* = con testina termostatica Art.1824

ART. 1626-1627

CODICE	Ø1	Ø2	A	B	C
1626 38	3/8"	3/8"	53 (101*)	52	26
1626 12	1/2"	1/2"	53 (101*)	55	26
1627 38	3/8"	3/8"	53 (101*)	52	26
1627 12	1/2"	1/2"	53 (101*)	55	26

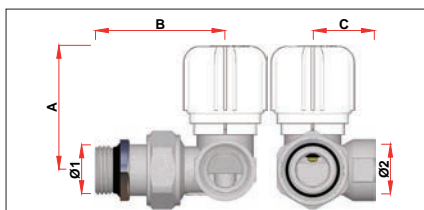

* = con testina termostatica Art.1824

ART. 1646-1647

CODICE	Ø1	Ø2	A	B	C
1646 38	3/8"	3/8"	53 (101*)	52	26
1646 12	1/2"	1/2"	53 (101*)	55	26
1647 38	3/8"	3/8"	53 (101*)	52	26
1647 12	1/2"	1/2"	53 (101*)	55	26

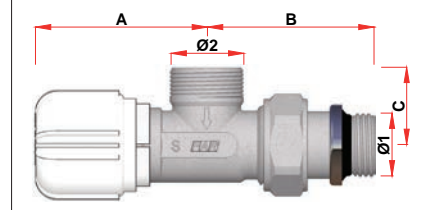

* = con testina termostatica Art.1824

ART. 1635

CODICE	Ø1	Ø2	A	B	C
1635 38	3/8"	24x19	55 (103*)	52	25
1635 12	1/2"	24x19	55 (103*)	56	25

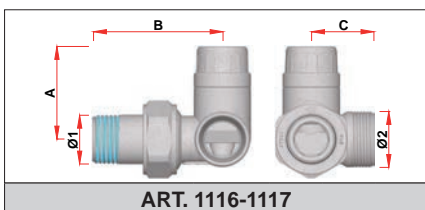

ART. 1116-1117

CODICE	Ø1	Ø2	A	B	C
1116 38	3/8"	24x19	40	52	26
1116 12	1/2"	24x19	40	55	26
1117 38	3/8"	24x19	40	52	26
1117 12	1/2"	24x19	40	55	26

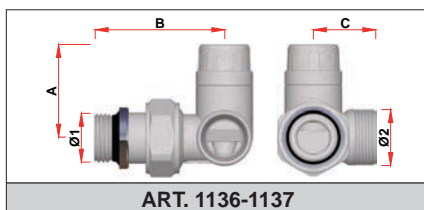

ART. 1136-1137

CODICE	Ø1	Ø2	A	B	C
1136 38	3/8"	24x19	40	52	26
1136 12	1/2"	24x19	40	55	26
1137 38	3/8"	24x19	40	52	26
1137 12	1/2"	24x19	40	55	26

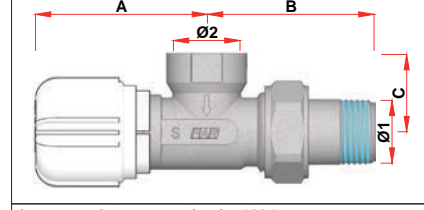

* = con testina termostatica Art.1824

ART. 1625

CODICE	Ø1	Ø2	A	B	C
1625 12	1/2"	1/2"	55 (103*)	56	25

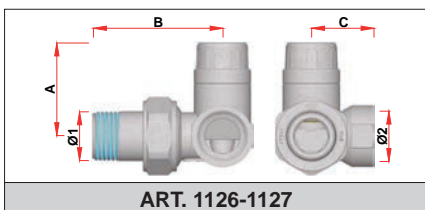

ART. 1126-1127

CODICE	Ø1	Ø2	A	B	C
1126 38	3/8"	3/8"	40	52	26
1126 12	1/2"	1/2"	40	55	26
1127 38	3/8"	3/8"	40	52	26
1127 12	1/2"	1/2"	40	55	26

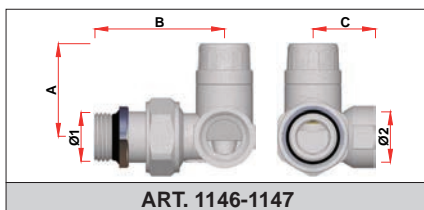

ART. 1146-1147

CODICE	Ø1	Ø2	A	B	C
1146 38	3/8"	3/8"	40	52	26
1146 12	1/2"	1/2"	40	55	26
1147 38	3/8"	3/8"	40	52	26
1147 12	1/2"	1/2"	40	55	26

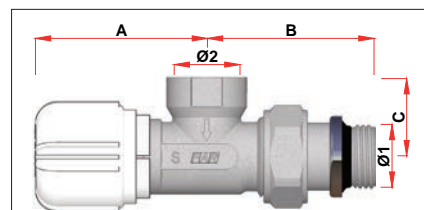

* = con testina termostatica Art.1824

ART. 1645

CODICE	Ø1	Ø2	A	B	C
1645 12	1/2"	1/2"	55 (103*)	56	25

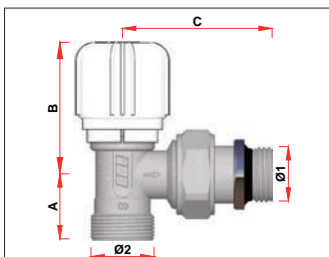

* = con testina termostatica Art.1824

ART. 1611-1618

CODICE	Ø1	Ø2	A	B	C
1611 38	3/8"	24x19	24	50 (98*)	49
1611 12	1/2"	24x19	24	50 (98*)	56
1618 38	3/8"	24x19	24	50 (98*)	49
1618 12	1/2"	24x19	24	50 (98*)	56

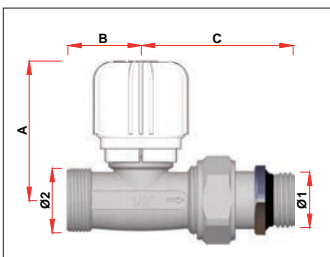

* = con testina termostatica Art.1824

ART. 1631-1638

CODICE	Ø1	Ø2	A	B	C
1631 38	3/8"	24x19	52 (100*)	27	50
1631 12	1/2"	24x19	52 (100*)	28	57
1638 38	3/8"	24x19	52 (100*)	27	50
1638 12	1/2"	24x19	52 (100*)	28	57

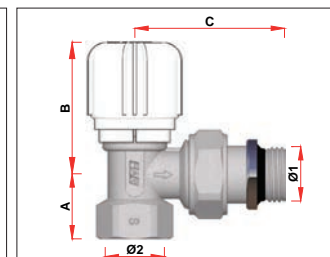

* = con testina termostatica Art.1824

ART. 1621-1628

CODICE	Ø1	Ø2	A	B	C
1621 38	3/8"	3/8"	20	50 (98*)	49
1621 12	1/2"	1/2"	24	50 (98*)	56
1628 38	3/8"	3/8"	20	50 (98*)	49
1628 12	1/2"	1/2"	24	50 (98*)	56

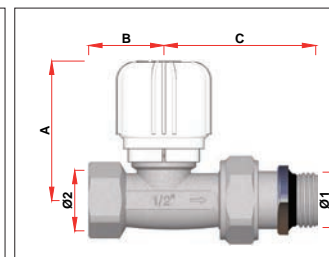

* = con testina termostatica Art.1824

ART. 1641-1648

CODICE	Ø1	Ø2	A	B	C
1641 38	3/8"	3/8"	52 (100*)	27	50
1641 12	1/2"	1/2"	52 (100*)	28	57
1648 38	3/8"	3/8"	52 (100*)	27	50
1648 12	1/2"	1/2"	52 (100*)	28	57

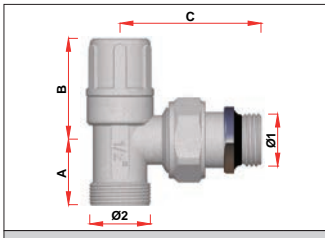
ART. 1111

CODICE	Ø1	Ø2	A	B	C
1111 38	3/8"	24x19	25	39	49
1111 12	1/2"	24x19	25	40	56

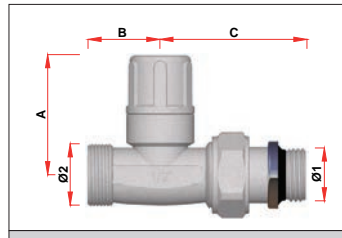
ART. 1311

CODICE	Ø1	Ø2	A	B	C
1311 38	3/8"	24x19	44	27	50
1311 12	1/2"	24x19	46	28	57

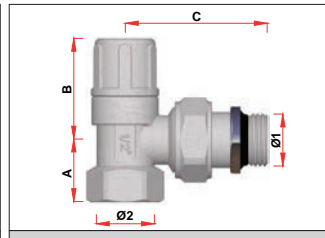
ART. 1211

CODICE	Ø1	Ø2	A	B	C
1211 38	3/8"	3/8"	20	39	49
1211 12	1/2"	1/2"	24	40	56

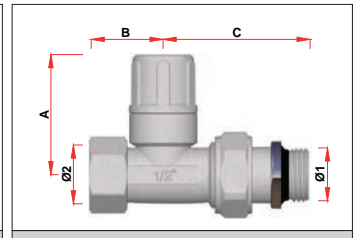
ART. 1411

CODICE	Ø1	Ø2	A	B	C
1411 38	3/8"	3/8"	44	24	50
1411 12	1/2"	1/2"	46	28	57

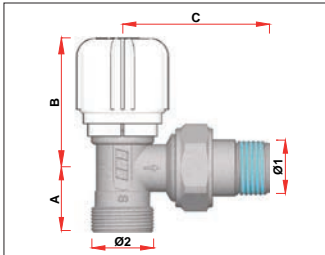
ART. 1610

CODICE	Ø1	Ø2	A	B	C
1610 38	3/8"	24x19	24	50 (98*)	49
1610 12	1/2"	24x19	24	50 (98*)	56

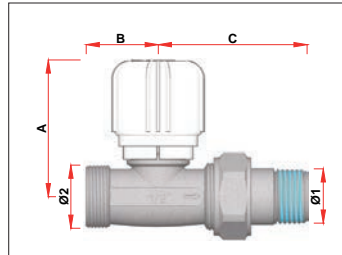
ART. 1630

CODICE	Ø1	Ø2	A	B	C
1630 38	3/8"	24x19	52 (100*)	27	50
1630 12	1/2"	24x19	52 (100*)	28	57

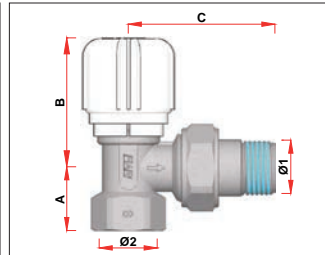
ART. 1620

CODICE	Ø1	Ø2	A	B	C
1620 38	3/8"	3/8"	20	50 (98*)	49
1620 12	1/2"	1/2"	24	50 (98*)	56
1620 34	3/4"	3/4"	28	52 (100*)	64
1620 1	1"	1"	34	52 (100*)	75

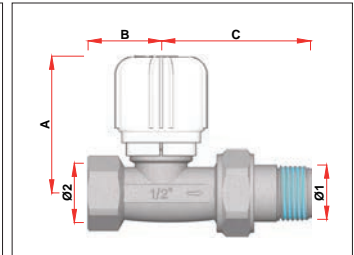
ART. 1640

CODICE	Ø1	Ø2	A	B	C
1640 38	3/8"	3/8"	52 (100*)	24	50
1640 12	1/2"	1/2"	52 (100*)	28	57
1640 34	3/4"	3/4"	54 (102*)	32	66
1640 1	1"	1"	54 (102*)	40	68

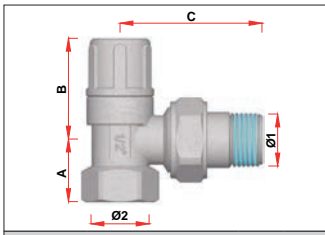
ART. 1200

CODICE	Ø1	Ø2	A	B	C
1200 38	3/8"	3/8"	20	39	49
1200 12	1/2"	1/2"	24	40	56
1200 34	3/4"	3/4"	28	47	64
1200 1	1"	1"	34	51	75

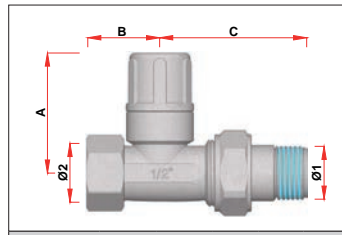
ART. 1400

CODICE	Ø1	Ø2	A	B	C
1400 38	3/8"	3/8"	44	24	50
1400 12	1/2"	1/2"	46	28	57
1400 34	3/4"	3/4"	55	32	66
1400 1	1"	1"	61	40	68

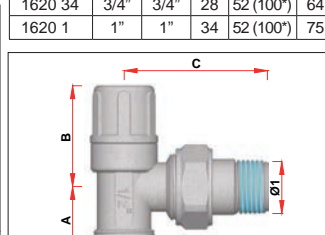
ART. 1100

CODICE	Ø1	Ø2	A	B	C
1100 38	3/8"	24x19	25	39	49
1100 12	1/2"	24x19	25	40	56

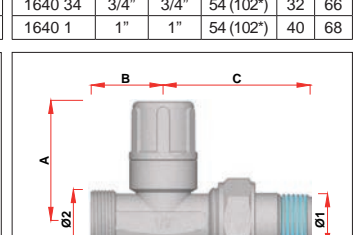
ART. 1300

CODICE	Ø1	Ø2	A	B	C
1300 38	3/8"	24x19	44	27	50
1300 12	1/2"	24x19	46	28	57

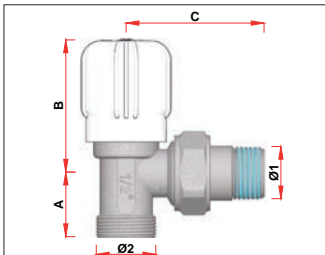
ART. 1050

CODICE	Ø1	Ø2	A	B	C
1050 38	3/8"	24x19	25	53	49
1050 12	1/2"	24x19	25	53	56

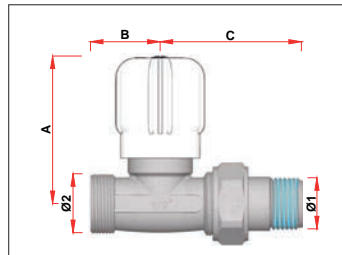
ART. 1250

CODICE	Ø1	Ø2	A	B	C
1250 38	3/8"	24x19	58	27	50
1250 12	1/2"	24x19	60	28	57

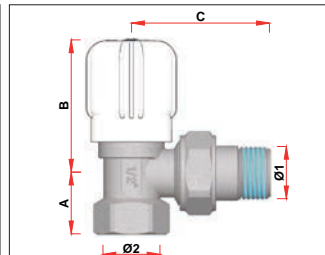
ART. 1150

CODICE	Ø1	Ø2	A	B	C
1150 38	3/8"	3/8"	20	53	49
1150 12	1/2"	1/2"	24	53	56
1150 34	3/4"	3/4"	28	57	64
1150 1	1"	1"	34	64	75

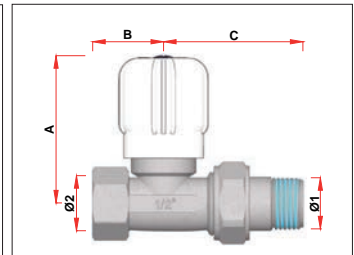
ART. 1350

CODICE	Ø1	Ø2	A	B	C
1350 38	3/8"	3/8"	58	24	50
1350 12	1/2"	1/2"	60	28	57
1350 34	3/4"	3/4"	64	32	66
1350 1	1"	1"	73	40	68

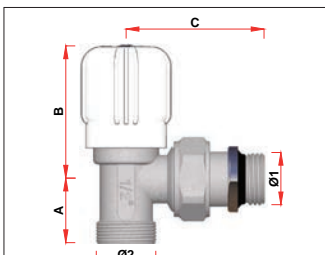
ART. 1051

CODICE	Ø1	Ø2	A	B	C
1051 38	3/8"	24x19	25	53	49
1051 12	1/2"	24x19	25	53	56

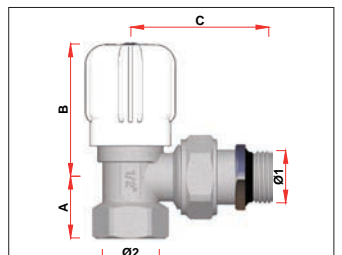
ART. 1151

CODICE	Ø1	Ø2	A	B	C
1151 38	3/8"	3/8"	20	53	49
1151 12	1/2"	1/2"	24	53	56

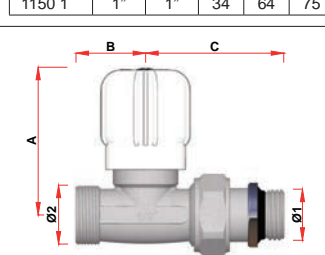
ART. 1251

CODICE	Ø1	Ø2	A	B	C
1251 38	3/8"	24x19	58	27	50
1251 12	1/2"	24x19	60	28	57

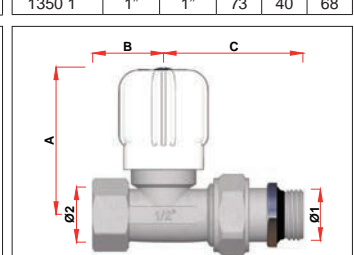

ART. 1351

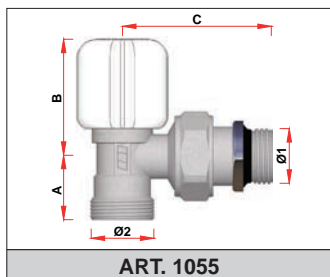
CODICE	Ø1	Ø2	A	B	C
1351 38	3/8"	3/8"	58	24	50
1351 12	1/2"	1/2"	60	28	57

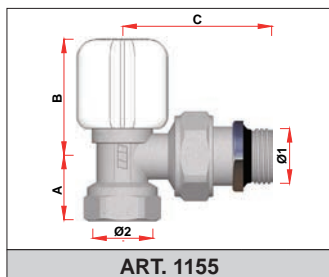

ART. 1055

CODICE	Ø1	Ø2	A	B	C
1055 38	3/8"	24x19	24	44	49
1055 12	1/2"	24x19	24	44	56



ART. 1155

CODICE	Ø1	Ø2	A	B	C
1155 38	3/8"	3/8"	20	44	49
1155 12	1/2"	1/2"	24	44	56

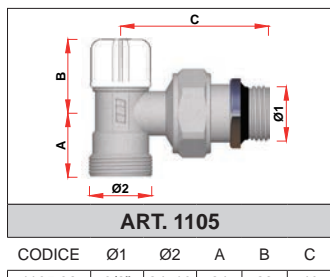

ART. 1105

CODICE	Ø1	Ø2	A	B	C
1105 38	3/8"	24x19	24	28	49
1105 12	1/2"	24x19	24	28	56

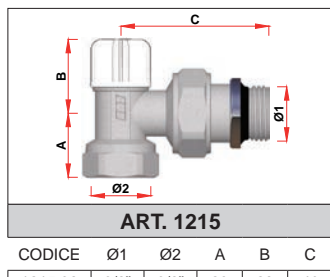

ART. 1215

CODICE	Ø1	Ø2	A	B	C
1215 38	3/8"	3/8"	20	28	49
1215 12	1/2"	1/2"	24	28	56

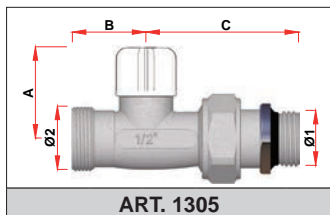

ART. 1305

CODICE	Ø1	Ø2	A	B	C
1305 38	3/8"	24x19	33	27	50
1305 12	1/2"	24x19	34	28	57

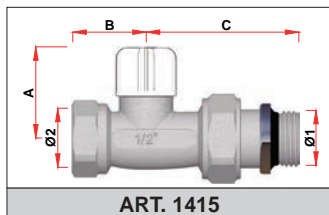

ART. 1415

CODICE	Ø1	Ø2	A	B	C
1415 38	3/8"	3/8"	33	24	50
1415 12	1/2"	1/2"	34	28	57

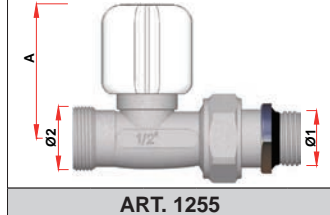

ART. 1255

CODICE	Ø1	Ø2	A	B	C
1255 38	3/8"	24x19	49	27	50
1255 12	1/2"	24x19	50	28	57

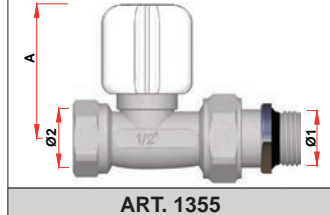

ART. 1355

CODICE	Ø1	Ø2	A	B	C
1355 38	3/8"	3/8"	49	24	50
1355 12	1/2"	1/2"	50	28	57

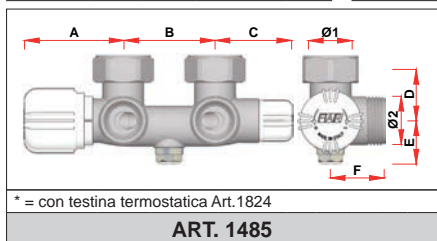

ART. 1485

CODICE	Ø1	Ø2	A	B	C	D	E	F
1485	3/4"	3/4"EU	55 (103*)	50	42	30	24	30

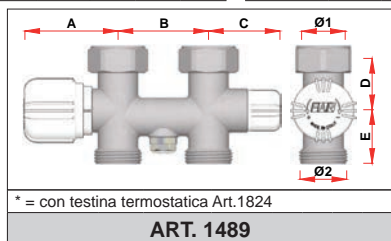

ART. 1489

CODICE	Ø1	Ø2	A	B	C	D	E
1489	3/4"	3/4"EU	51 (99*)	50	39	30	30

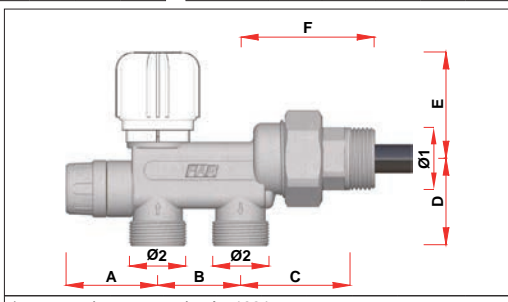

ART. 1420-1430

CODICE	Ø1	Ø2	A	B	C	D	E	F
1420 12	1/2"	24x19	39	35	46	37	45 (93*)	57
1420 34	3/4"	24x19	39	35	46	37	45 (93*)	57
1420 1	1"	24x19	39	35	48	37	45 (93*)	63
1430 12	1/2"	24x19	39	35	46	37	45 (93*)	57
1430 34	3/4"	24x19	39	35	46	37	45 (93*)	57
1430 1	1"	24x19	39	35	48	37	45 (93*)	63

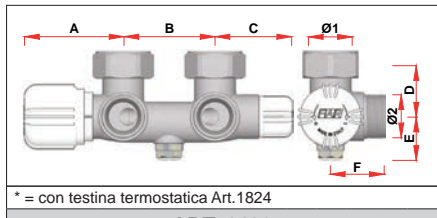

ART. 1486

CODICE	Ø1	Ø2	A	B	C	D	E	F
1486	3/4"	24x19	55 (103*)	50	42	30	24	30

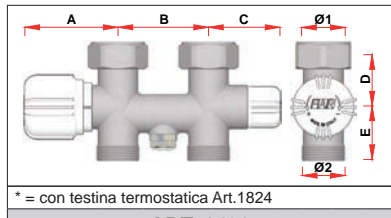

ART. 1490

CODICE	Ø1	Ø2	A	B	C	D	E
1490	3/4"	24x19	51 (99*)	50	39	30	30

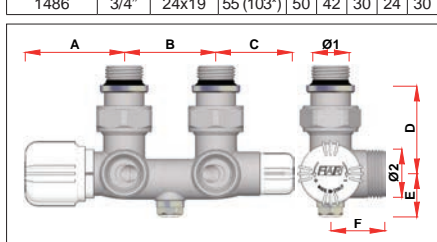

ART. 1487

CODICE	Ø1	Ø2	A	B	C	D	E	F
1487	1/2"	3/4"EU	55 (103*)	50	42	48	24	30

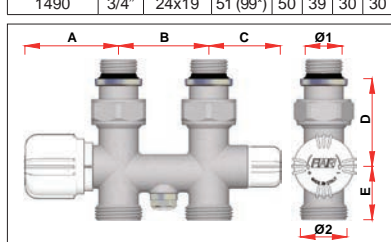

ART. 1491

CODICE	Ø1	Ø2	A	B	C	D	E
1491	1/2"	3/4"EU	51 (99*)	50	39	48	30

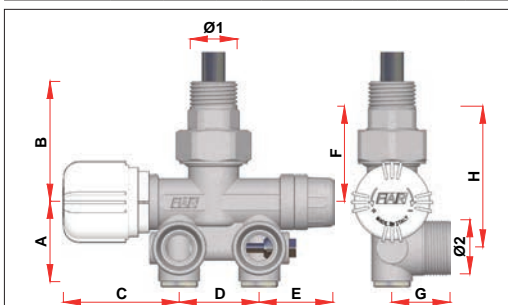

ART. 1436-1437

CODICE	Ø1	Ø2	A	B	C	D	E	F	G	H
1436-1437	1/2"	24x19	37	53	51 (99*)	35	33	42	26	63

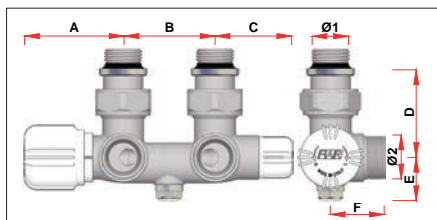

ART. 1488

CODICE	Ø1	Ø2	A	B	C	D	E	F
1488	1/2"	24x19	55 (103*)	50	42	48	24	30

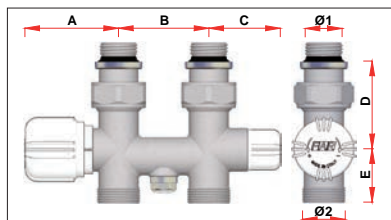

ART. 1492

CODICE	Ø1	Ø2	A	B	C	D	E
1492	1/2"	24x19	51 (99*)	50	39	48	30

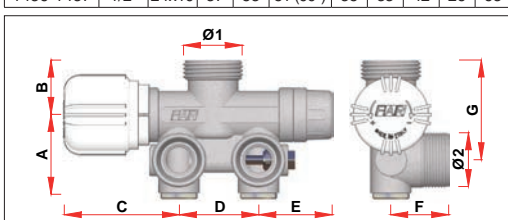

ART. 1432-1433

CODICE	Ø1	Ø2	A	B	C	D	E	F	G
1432-1433	3/4"	24x19	37	24	51 (99*)	35	33	26	44

* = con testina termostatica Art.1824

ART. 1425

CODICE	Ø1	Ø2	A	B	C	D	E
1425 1250	1/2"	24x19	42	54 (102*)	47	58	40-50
1425 1265	1/2"	24x19	42	54 (102*)	47	58	48-65
1425 3450	3/4"	24x19	42	54 (102*)	48	58	40-50
1425 3465	3/4"	24x19	42	54 (102*)	48	58	48-65
1425 150D	1"	24x19	42	54 (102*)	51	64	40-50
1425 165D	1"	24x19	42	54 (102*)	51	64	48-65
1425 150S	1"	24x19	42	54 (102*)	51	64	40-50
1425 165S	1"	24x19	42	54 (102*)	51	64	48-65

* = con testina termostatica Art.1824

ART. 1428

CODICE	Ø1	Ø2	A	B	C	D	E	F
1428 1250	1/2"	24x19	40	55 (103*)	20	51	62	40-50
1428 1265	1/2"	24x19	40	55 (103*)	20	51	62	48-65
1428 3450	3/4"	24x19	40	55 (103*)	20	51	63	40-50
1428 3465	3/4"	24x19	40	55 (103*)	20	51	63	48-65
1428 150D	1"	24x19	40	55 (103*)	20	55	68	40-50
1428 165D	1"	24x19	40	55 (103*)	20	55	68	48-65
1428 150S	1"	24x19	40	55 (103*)	20	55	68	40-50
1428 165S	1"	24x19	40	55 (103*)	20	55	68	48-65

* = con testina termostatica Art.1824

ART. 1483-1484

CODICE	Ø1	Ø2	A	B	C	D
1483	3/4"	3/4"	24	33	50	52 (100*)
1484	3/4"	24x19	26	33	50	52 (100*)

CODICE	Ø1	Ø2	A	B	C	D	E
1425 1250	1/2"	24x19	42	54 (102*)	47	58	40-50
1425 1265	1/2"	24x19	42	54 (102*)	47	58	48-65
1425 3450	3/4"	24x19	42	54 (102*)	48	58	40-50
1425 3465	3/4"	24x19	42	54 (102*)	48	58	48-65
1425 150D	1"	24x19	42	54 (102*)	51	64	40-50
1425 165D	1"	24x19	42	54 (102*)	51	64	48-65
1425 150S	1"	24x19	42	54 (102*)	51	64	40-50
1425 165S	1"	24x19	42	54 (102*)	51	64	48-65

CODICE	Ø1	Ø2	A	B	C	D	E	F
1428 1250	1/2"	24x19	40	55 (103*)	20	51	62	40-50
1428 1265	1/2"	24x19	40	55 (103*)	20	51	62	48-65
1428 3450	3/4"	24x19	40	55 (103*)	20	51	63	40-50
1428 3465	3/4"	24x19	40	55 (103*)	20	51	63	48-65
1428 150D	1"	24x19	40	55 (103*)	20	55	68	40-50
1428 165D	1"	24x19	40	55 (103*)	20	55	68	48-65
1428 150S	1"	24x19	40	55 (103*)	20	55	68	40-50
1428 165S	1"	24x19	40	55 (103*)	20	55	68	48-65

* = con testina termostatica Art.1824

ART. 1481-1482

CODICE	Ø1	Ø2	A	B	C	D
1481	3/4"	3/4"	27	50 (98*)	50	33
1482	3/4"	24x19	29	50 (98*)	50	33

ART. 1821-1824

CODICE	A	B
1821	86	48
1824	86	48

ART. 1823

CODICE	A	B
1823	86	48

ART. 1822

CODICE	A	B
1822	86	48

ART. 1827

CODICE	A	B
1827	86	48

* = con testina termostatica Art.1824

ART. 1431

CODICE	Ø1	Ø2	A	B	C	D	E
1431	3/4"	24x19	40	24	50 (98*)	35	33

* = con testina termostatica Art.1824

ART. 1431

CODICE	Ø1	Ø2	A	B	C	D	E
1431	3/4"	24x19	40	24	50 (98*)	35	33

ART. 1440

CODICE	Ø1	Ø2	A	B	C	D	E	F	G	H	I
1440 12	1/2"	24x19	45	31	42	53	42	35	31	85	67

ART. 1457

CODICE	Ø1	Ø2	A	B	C	D	E	F	G	H	I
1457 12	1/2"	24x19	45	31	33	54	42	35	23	85	67

* = con testina termostatica Art.1824

ART. 1435

CODICE	Ø1	Ø2	A	B	C	D	E	F
1435	1/2"	24x19	40	53	50 (98*)	35	33	42

CODICE	Ø1	Ø2	A	B	C	D
1421	3/4"	3/4"	27	37	50	33
1422	3/4"	24x19	29	37	50	33

CODICE	Ø1	Ø2	A	B	C	D
1423	3/4"	3/4"	24	33	50	40
1424	3/4"	24x19	26	33	50	40

ART. 1421-1422

CODICE	Ø1	Ø2	A	B	C	D
1421	3/4"	3/4"	27	37	50	33
1422	3/4"	24x19	29	37	50	33

ART. 1423-1424

CODICE	Ø1	Ø2	A	B	C	D
1423	3/4"	3/4"	24	33	50	40
1424	3/4"	24x19	26	33	50	40

* = con testina termostatica Art.1824

ART. 1438

CODICE	Ø1	Ø2	A	B	C	D	E	F
1438 12	1/2"	24x19	34	43	41	51 (99*)	35	52
1438 34	3/4"	24x19	34	43	42	51 (99*)	35	54
1438 1	1"	24x19	34	43	44	51 (99*)	35	60

CODICE	Ø1	Ø2	A	B	C	D	E	F
1438 12	1/2"	24x19	34	43	41	51 (99*)	35	52
1438 34	3/4"	24x19	34	43	42	51 (99*)	35	54
1438 1	1"	24x19	34	43	44	51 (99*)	35	60

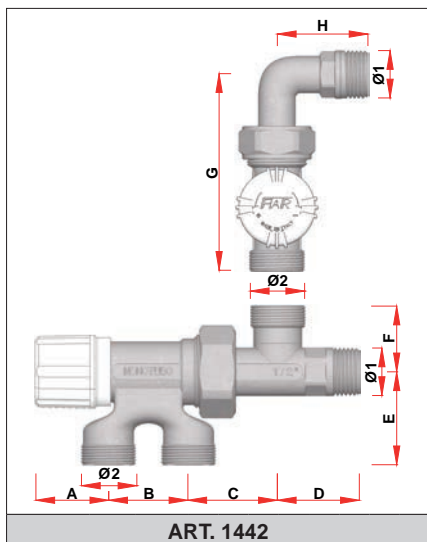

ART. 1442

CODICE	Ø1	Ø2	A	B	C	D	E	F	G	H
1442 12	1/2"	24x19	33	35	39	36	41	29	85	37

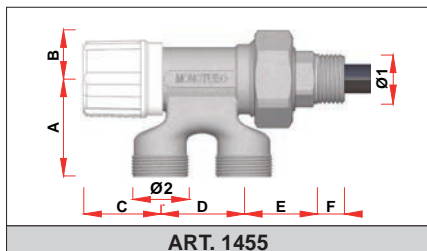

ART. 1455

CODICE	Ø1	Ø2	A	B	C	D	E	F
1455 1212	1/2"	24x19	41	21	33	35	31	11
1455 3412	3/4"	24x19	41	21	33	35	32	12

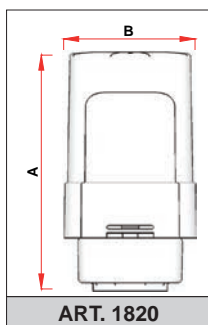

ART. 1820

CODICE	A	B
1820	92	51

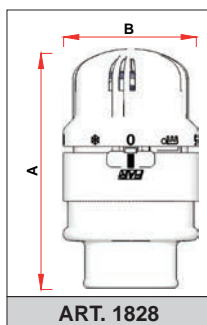

ART. 1828

CODICE	A	B
1828	91	51

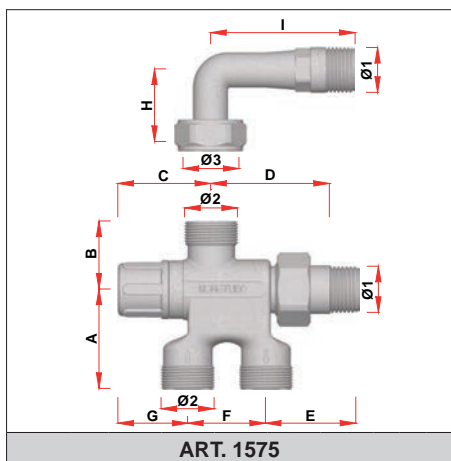

ART. 1575

CODICE	Ø1	Ø2	Ø3	A	B	C	D	E	F	G	H	I
1575 12	1/2"	24x19	26x1,5	45	31	42	53	42	35	31	32	67

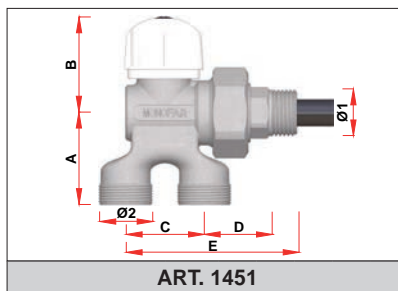

ART. 1451

CODICE	Ø1	Ø2	A	B	C	D	E
1451 1212	1/2"	24x19	41	43	35	31	77
1451 3412	3/4"	24x19	41	43	35	32	79

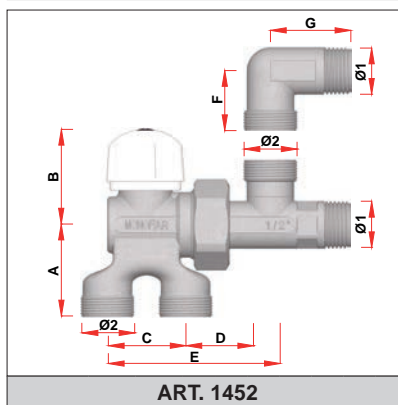

ART. 1452

CODICE	Ø1	Ø2	A	B	C	D	E	F	G
1452 12	1/2"	24x19	41	43	35	39	36	27	36

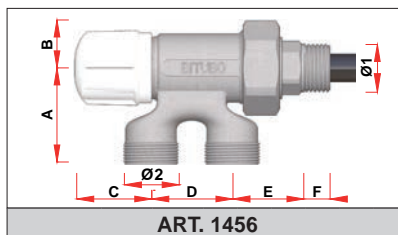

ART. 1456

CODICE	Ø1	Ø2	A	B	C	D	E	F
1456 1212	1/2"	24x19	41	21	33	35	30	11

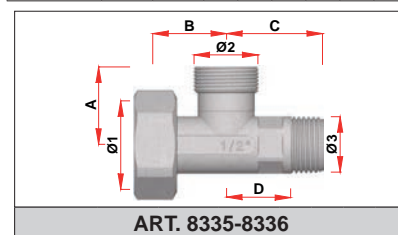

ART. 8335-8336

CODICE	Ø1	Ø2	Ø3	A	B	C	D
8335 12	42x19	24x19	1/2"	29	26	36	24
8336 12	1"	24x19	1/2"	29	25	36	24

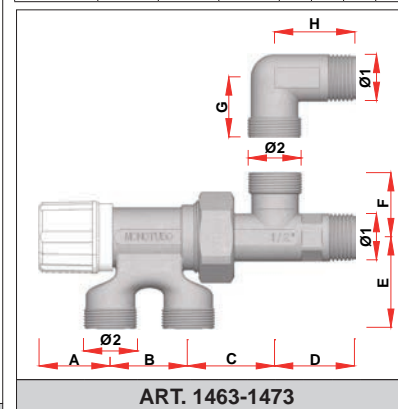

ART. 1463-1473

CODICE	Ø1	Ø2	A	B	C	D	E	F	G	H
1463 12	1/2"	24x19	33	35	39	36	41	29	-	-
1473 12	1/2"	24x19	33	35	39	36	41	29	27	36

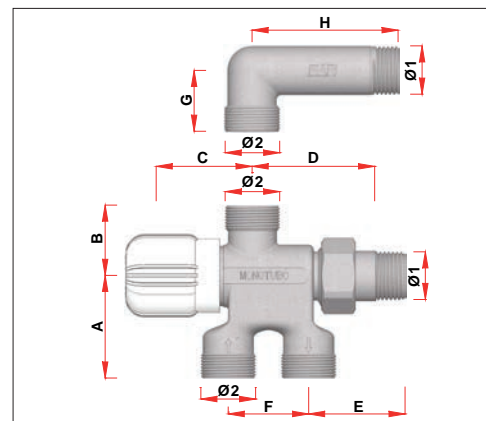

ART. 1585

CODICE	Ø1	Ø2	A	B	C	D	E	F	G	H
1585 12	1/2"	24x19	45	31	55	55	41	35	27	63

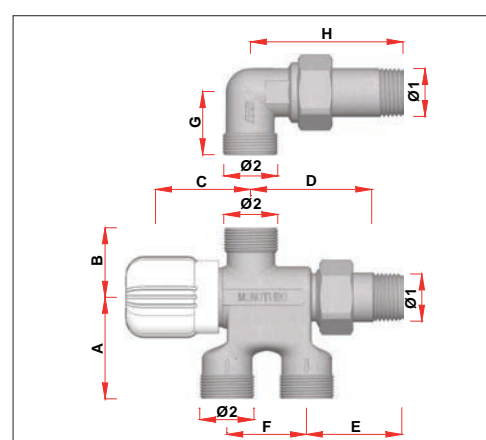

ART. 1590

CODICE	Ø1	Ø2	A	B	C	D	E	F	G	H
1590 12	1/2"	24x19	45	31	55	55	41	35	27	67

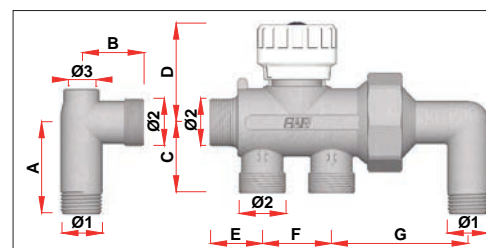

ART. 1600

CODICE	Ø1	Ø2	Ø3	A	B	C	D	E	F	G
1600	1/2"	24x19	1/4"	46	32	36	50	27	35	69

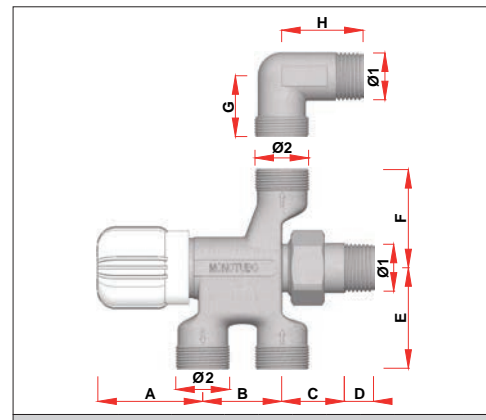

ART. 1595

CODICE	Ø1	Ø2	A	B	C	D	E	F	G	H
1595 12	1/2"	24x19	47	35	30	11	44	44	27	36

ART. 1462-1472

CODICE	Ø1	Ø2	A	B	C	D	E	F	G
1462 12	1/2"	24x19	35	50	35	56	36	-	-
1472 12	1/2"	24x19	35	50	35	56	36	27	36

ART. 1450-1500

CODICE	Ø1	Ø2	A	B	C	D	E
1450 1212	1/2"	24x19	35	50	35	48	14
1450 3412	3/4"	24x19	35	50	35	50	13
1450 3414	3/4"	24x19	35	50	35	50	13
1450 114D	1"DX	24x19	35	50	35	49	14
1450 114S	1" SX	24x19	35	50	35	49	14
1500 121R	1/2"	24x19	35	50	35	48	13
1500 122R	1/2"	24x19	35	50	35	48	13

ART. 6135

CODICE	Ø1	A
6135 18	1/8"	31
6135 14	1/4"	35
6135 38	3/8"	36
6135 12	1/2"	36

ART. 1800

CODICE	A	B	C	D	E
1800	36	83	79	79	50

CODICE	Ø1	Ø2	A	B	C	D	E	F	G
1462 12	1/2"	24x19	35	50	35	56	36	-	-
1472 12	1/2"	24x19	35	50	35	56	36	27	36

ART. 5563

CODICE	Ø1	Ø2	A	B
5563 13412	3/4"	1/2"	44	10
5563 23412	3/4"	1/2"	44	20
5563 33412	3/4"	1/2"	44	30
5563 43412	3/4"	1/2"	44	40
5563 53412	3/4"	1/2"	44	50
5563 63412	3/4"	1/2"	44	60

ART. 5226

CODICE	Ø1	Ø2	A	B
5226	1/2"	24x19	27	63

ART. 5227

CODICE	Ø1	Ø2	A	B
5227	1/2"	26x1,5	32	67

ART. 1810

CODICE	A	B	C	D	E
1810	98	55	85	33	27

CODICE	Ø1	Ø2	A	B
5563 13412	3/4"	1/2"	44	10
5563 23412	3/4"	1/2"	44	20
5563 33412	3/4"	1/2"	44	30
5563 43412	3/4"	1/2"	44	40
5563 53412	3/4"	1/2"	44	50
5563 63412	3/4"	1/2"	44	60

CODICE	Ø1	Ø2	A	B
5226	1/2"	24x19	27	63

CODICE	Ø1	Ø2	A	B
5227	1/2"	26x1,5	32	67

ART. 8876

CODICE	Ø1	Ø2	A	B	C	D
8876 1205	1/2"	15	51	39	62	24

ART. 0445-5560

CODICE	Ø1	Ø2	A	B
0445 112	1/2"	1/2"	44	10
0445 212	1/2"	1/2"	44	20
5560 138	3/8"	3/8"	44	10
5560 238	3/8"	3/8"	44	20
5560 338	3/8"	3/8"	44	30
5560 438	3/8"	3/8"	44	40
5560 538	3/8"	3/8"	44	50
5560 638	3/8"	3/8"	44	60
5560 112	1/2"	1/2"	44	10
5560 212	1/2"	1/2"	44	20
5560 312	1/2"	1/2"	44	30
5560 412	1/2"	1/2"	44	40
5560 512	1/2"	1/2"	44	50
5560 612	1/2"	1/2"	44	60
5560 134	3/4"	3/4"	48	10
5560 234	3/4"	3/4"	48	20
5560 334	3/4"	3/4"	48	30
5560 434	3/4"	3/4"	48	40
5560 534	3/4"	3/4"	48	50
5560 634	3/4"	3/4"	48	60

ART. 5232

CODICE	Ø1	Ø2	A	B
5232	1/2"	26x1,5	32	40

ART. 5229

CODICE	Ø1	Ø2	A	B
5229	1/2"	24x19	27	67

ART. 8820

CODICE	Ø1	A	B	C	D
8820 38	3/8"	32	14	18	55
8820 12	1/2"	36	14	24	62
8820 34	3/4"	38	14	30	63

ART. 1858

CODICE	A	B	C
1858	87	87	32

ART. 8328

CODICE	Ø1	Ø2	A	B	C
8328 34	3/4"	3/4"	41	30	29

CODICE	Ø1	Ø2	A	B
0445 112	1/2"	1/2"	44	10
0445 212	1/2"	1/2"	44	20
5560 138	3/8"	3/8"	44	10
5560 238	3/8"	3/8"	44	20
5560 338	3/8"	3/8"	44	30
5560 438	3/8"	3/8"	44	40
5560 538	3/8"	3/8"	44	50
5560 638	3/8"	3/8"	44	60
5560 112	1/2"	1/2"	44	10
5560 212	1/2"	1/2"	44	20
5560 312	1/2"	1/2"	44	30
5560 412	1/2"	1/2"	44	40
5560 512	1/2"	1/2"	44	50
5560 612	1/2"	1/2"	44	60
5560 134	3/4"	3/4"	48	10
5560 234	3/4"	3/4"	48	20
5560 334	3/4"	3/4"	48	30
5560 434	3/4"	3/4"	48	40
5560 534	3/4"	3/4"	48	50
5560 634	3/4"	3/4"	48	60

ART. 1851

CODICE	A	B
1851	118	58

ART. 1852

CODICE	A	B	C
1852	87	87	32

ART. 1834

CODICE	A	B	C
1834	95	54	78

ART. 1854

CODICE	A	B	C
1854	70	70	39

ART. 1855

CODICE	A	B	C
1855	20	102	15

ART. 1856

CODICE	A	B	C
1856	75	225	52

ART. 1857

CODICE	A	B	C
1857	160	200	31

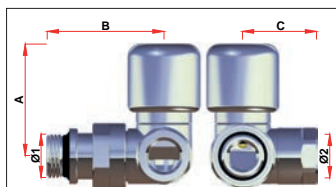

* = con testina termostatica Art.1827

ART. 0101P-0102P

CODICE	Ø1	Ø2	A	B	C
0101 38P	3/8"	24x19	53 (101*)	53	35
0101 12P	1/2"	24x19	53 (101*)	55	35
0102 38P	3/8"	24x19	53 (101*)	53	35
0102 12P	1/2"	24x19	53 (101*)	55	35

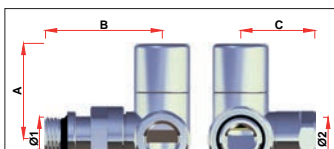

ART. 0121P-0122P

CODICE	Ø1	Ø2	A	B	C
0121 38P	3/8"	24x19	46	53	35
0121 12P	1/2"	24x19	46	55	35
0122 38P	3/8"	24x19	46	53	35
0122 12P	1/2"	24x19	46	55	35

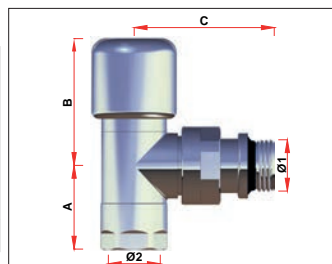

* = con testina termostatica Art.1827

ART. 0108P

CODICE	Ø1	Ø2	A	B	C
0108 38P	3/8"	24x19	33	51 (99*)	54
0108 12P	1/2"	24x19	33	51 (99*)	56

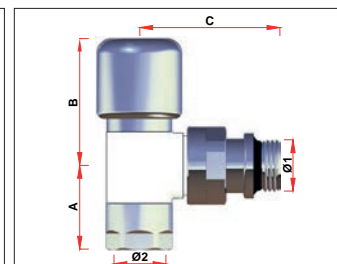

* = con testina termostatica Art.1827

ART. 0109P

CODICE	Ø1	Ø2	A	B	C
0109 38P	3/8"	24x19	33	51 (99*)	54
0109 12P	1/2"	24x19	33	51 (99*)	56

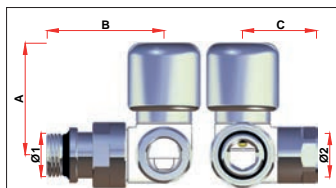

* = con testina termostatica Art.1827

ART. 0111P-0112P

CODICE	Ø1	Ø2	A	B	C
0111 38P	3/8"	24x19	53 (101*)	53	35
0111 12P	1/2"	24x19	53 (101*)	55	35
0112 38P	3/8"	24x19	53 (101*)	53	35
0112 12P	1/2"	24x19	53 (101*)	55	35

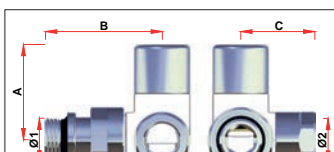

ART. 0131P-0132P

CODICE	Ø1	Ø2	A	B	C
0131 38P	3/8"	24x19	46	53	35
0131 12P	1/2"	24x19	46	55	35
0132 38P	3/8"	24x19	46	53	35
0132 12P	1/2"	24x19	46	55	35

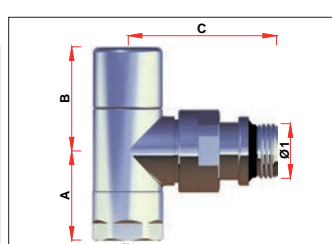

ART. 0128P

CODICE	Ø1	Ø2	A	B	C
0128 38P	3/8"	24x19	33	39	54
0128 12P	1/2"	24x19	33	39	56

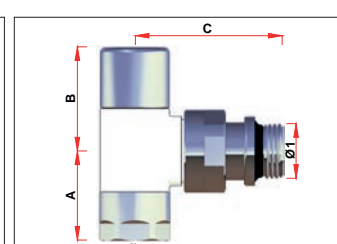

ART. 0129P

CODICE	Ø1	Ø2	A	B	C
0129 38P	3/8"	24x19	33	39	54
0129 12P	1/2"	24x19	33	39	56

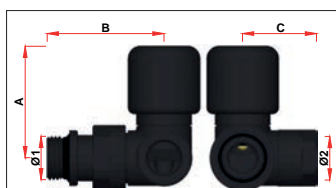

* = con testina termostatica Art.1822

ART. 0151P-0152P

CODICE	Ø1	Ø2	A	B	C
0151 12P	1/2"	24x19	53 (101*)	55	35
0152 12P	1/2"	24x19	53 (101*)	55	35



ART. 0171P-0172P

CODICE	Ø1	Ø2	A	B	C
0171 12P	1/2"	24x19	46	55	35
0172 12P	1/2"	24x19	46	55	35

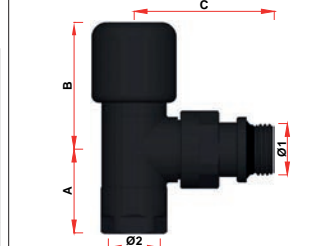

* = con testina termostatica Art.1822

ART. 0143P

CODICE	Ø1	Ø2	A	B	C
0143 12P	1/2"	24x19	33	51 (99*)	56

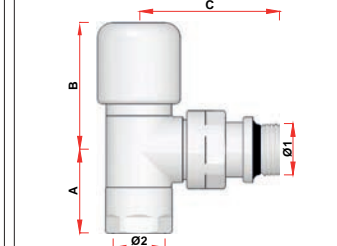

* = con testina termostatica Art.1821

ART. 0144P

CODICE	Ø1	Ø2	A	B	C
0144 12P	1/2"	24x19	33	51 (99*)	56

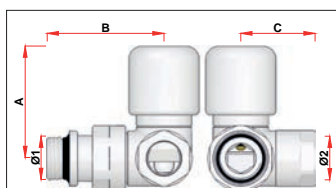

* = con testina termostatica Art.1821

ART. 0153P-0154P

CODICE	Ø1	Ø2	A	B	C
0153 12P	1/2"	24x19	53 (101*)	55	35
0154 12P	1/2"	24x19	53 (101*)	55	35



ART. 0173P-0174P

CODICE	Ø1	Ø2	A	B	C
0173 12P	1/2"	24x19	46	55	35
0174 12P	1/2"	24x19	46	55	35

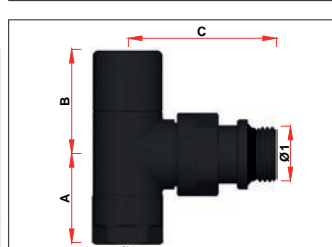

ART. 0163P

CODICE	Ø1	Ø2	A	B	C
0163 12P	1/2"	24x19	33	39	56

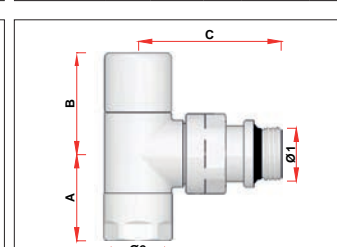

ART. 0164P

CODICE	Ø1	Ø2	A	B	C
0164 12P	1/2"	24x19	33	39	56

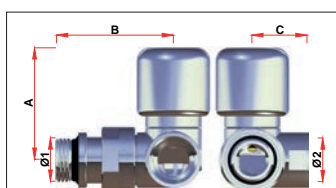

* = con testina termostatica Art.1827

ART. 0103P-0104P

CODICE	Ø1	Ø2	A	B	C
0103 38P	3/8"	3/8"	53 (101*)	53	26
0103 12P	1/2"	1/2"	53 (101*)	55	26
0104 38P	3/8"	3/8"	53 (101*)	53	26
0104 12P	1/2"	1/2"	53 (101*)	55	26

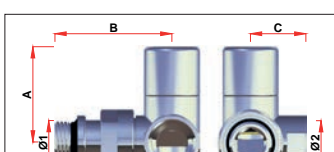

ART. 0123P-0124P

CODICE	Ø1	Ø2	A	B	C
0123 38P	3/8"	3/8"	46	53	26
0123 12P	1/2"	1/2"	46	55	26
0124 38P	3/8"	3/8"	46	53	26
0124 12P	1/2"	1/2"	46	55	26

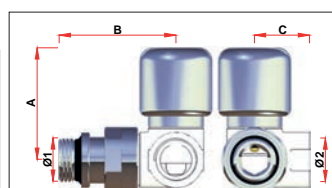

* = con testina termostatica Art.1827

ART. 0113P-0114P

CODICE	Ø1	Ø2	A	B	C
0113 38P	3/8"	3/8"	53 (101*)	53	26
0113 12P	1/2"	1/2"	53 (101*)	55	26
0114 38P	3/8"	3/8"	53 (101*)	53	26
0114 12P	1/2"	1/2"	53 (101*)	55	26

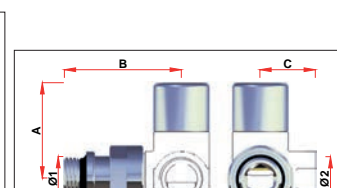

ART. 0133P-0134P

CODICE	Ø1	Ø2	A	B	C
0133 38P	3/8"	3/8"	46	53	26
0133 12P	1/2"	1/2"	46	55	26
0134 38P	3/8"	3/8"	46	53	26
0134 12P	1/2"	1/2"	46	55	26

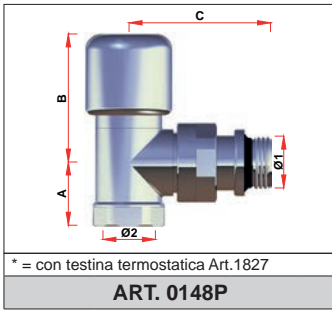

* = con testina termostatica Art.1827

ART. 0148P

CODICE	Ø1	Ø2	A	B	C
0148 38P	3/8"	3/8"	26	51 (99*)	54
0148 12P	1/2"	1/2"	26	51 (99*)	56

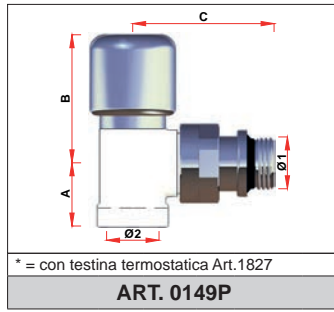

* = con testina termostatica Art.1827

ART. 0149P

CODICE	Ø1	Ø2	A	B	C
0149 38P	3/8"	3/8"	26	51 (99*)	54
0149 12P	1/2"	1/2"	26	51 (99*)	56

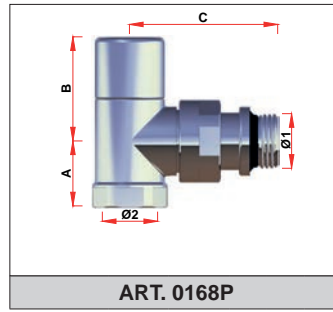

ART. 0168P

CODICE	Ø1	Ø2	A	B	C
0168 38P	3/8"	3/8"	26	39	54
0168 12P	1/2"	1/2"	26	39	56

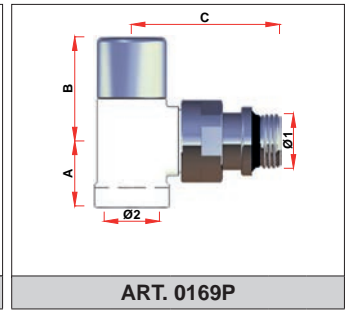

ART. 0169P

CODICE	Ø1	Ø2	A	B	C
0169 38P	3/8"	3/8"	26	39	54
0169 12P	1/2"	1/2"	26	39	56

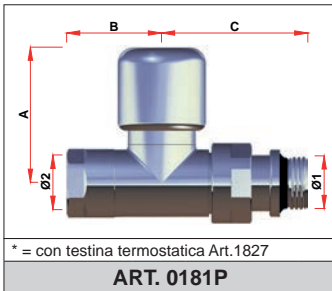

* = con testina termostatica Art.1827

ART. 0181P

CODICE	Ø1	Ø2	A	B	C
0181 12P	1/2"	24x19	52 (100*)	37	56

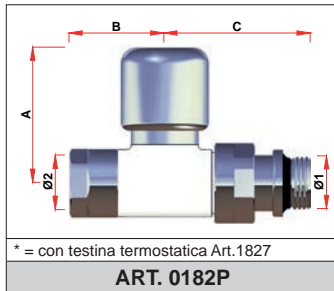

* = con testina termostatica Art.1827

ART. 0182P

CODICE	Ø1	Ø2	A	B	C
0182 12P	1/2"	24x19	52 (100*)	37	56

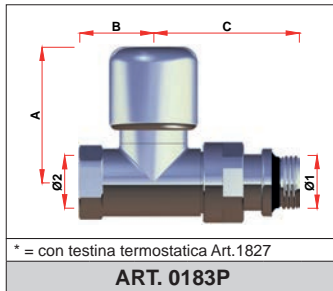

* = con testina termostatica Art.1827

ART. 0183P

CODICE	Ø1	Ø2	A	B	C
0183 12P	1/2"	1/2"	52 (100*)	29	56

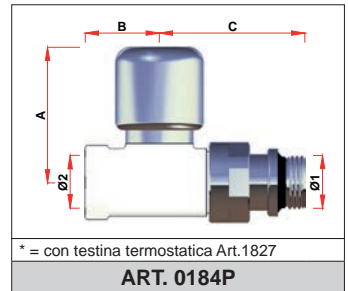

* = con testina termostatica Art.1827

ART. 0184P

CODICE	Ø1	Ø2	A	B	C
0184 12P	1/2"	1/2"	52 (100*)	29	56

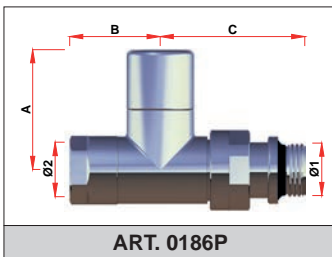

ART. 0186P

CODICE	Ø1	Ø2	A	B	C
0186 12P	1/2"	24x19	47	35	56

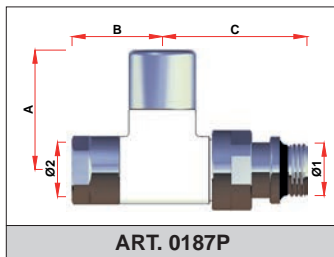

ART. 0187P

CODICE	Ø1	Ø2	A	B	C
0187 12P	1/2"	24x19	47	35	56

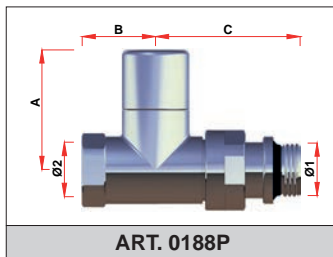

ART. 0188P

CODICE	Ø1	Ø2	A	B	C
0188 12P	1/2"	1/2"	47	29	56

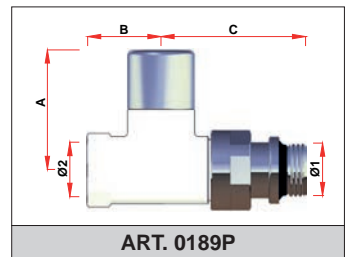

ART. 0189P

CODICE	Ø1	Ø2	A	B	C
0189 12P	1/2"	1/2"	47	29	56

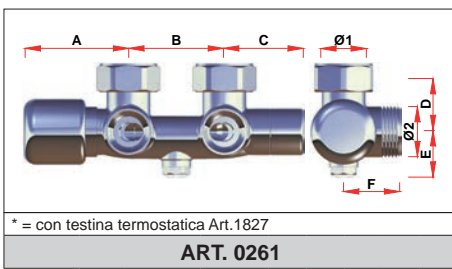

* = con testina termostatica Art.1827

ART. 0261

CODICE	Ø1	Ø2	A	B	C	D	E	F
0261	3/4"	3/4"EU	55 (103*)	50	42	30	24	30

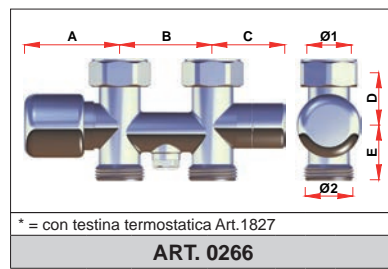

* = con testina termostatica Art.1827

ART. 0266

CODICE	Ø1	Ø2	A	B	C	D	E
0266	3/4"	3/4"EU	51 (99*)	50	39	30	30

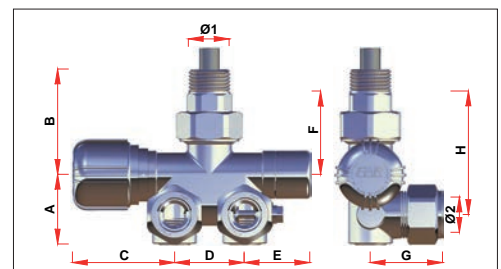

* = con testina termostatica Art.1827

ART. 0281-0282

CODICE	Ø1	Ø2	A	B	C	D	E	F	G	H
0281	1/2"	24x19 (Ø16)	35	53	51 (99*)	35	33	42	33	63
0282	1/2"	24x19 (Ø16)	35	53	51 (99*)	35	33	42	33	63

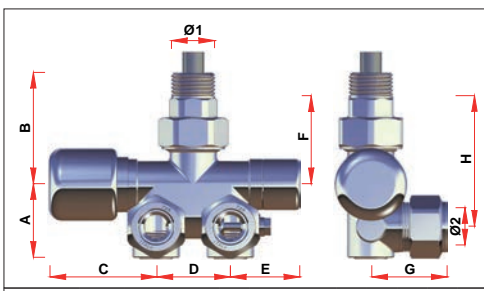

* = con testina termostatica Art.1827

ART. 0286-0288

CODICE	Ø1	Ø2	A	B	C	D	E	F	G	H
0286	1/2"	24x19 (Ø16)	35	53	51 (99*)	35	33	42	33	63
0288	1/2"	24x19 (Ø16)	35	53	51 (99*)	35	33	42	33	63

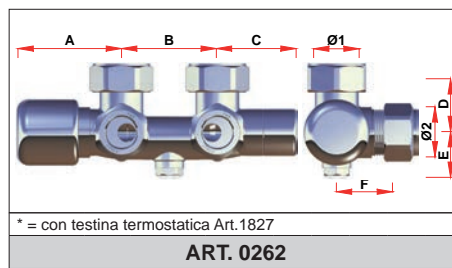

* = con testina termostatica Art.1827

ART. 0262

CODICE	Ø1	Ø2	A	B	C	D	E	F
0262	3/4"	24x19	55 (103*)	50	42	30	24	38

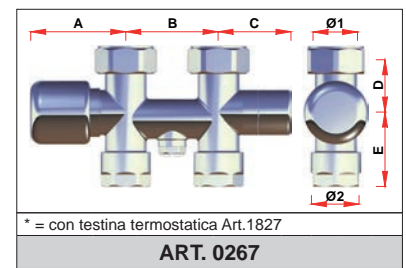

* = con testina termostatica Art.1827

ART. 0267

CODICE	Ø1	Ø2	A	B	C	D	E
0267	3/4"	24x19	51 (99*)	50	39	30	40

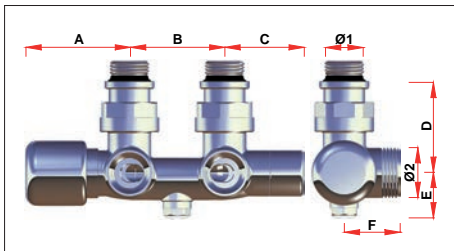

* = con testina termostatica Art.1827

ART. 0263

CODICE	Ø1	Ø2	A	B	C	D	E	F
0263	1/2"	3/4"EU	55 (103*)	50	42	48	24	30

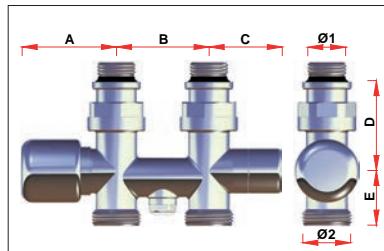

* = con testina termostatica Art.1827

ART. 0268

CODICE	Ø1	Ø2	A	B	C	D	E	F
0268	1/2"	3/4"EU	51 (99*)	50	39	48	30	

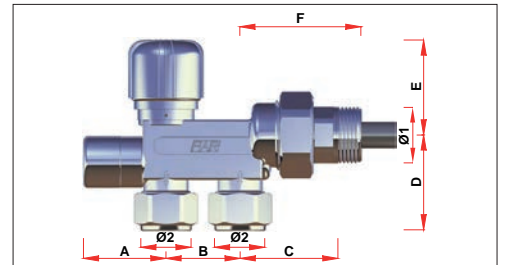

* = con testina termostatica Art.1827

ART. 0265

CODICE	Ø1	Ø2	A	B	C	D	E	F
0265 12	1/2"	24x19 (Ø16)	39	35	46	45	45 (93*)	57
0265 34	3/4"	24x19 (Ø16)	39	35	46	45	45 (93*)	57

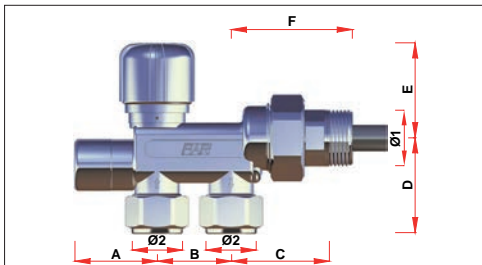

* = con testina termostatica Art.1827

ART. 0285

CODICE	Ø1	Ø2	A	B	C	D	E	F
0285 12	1/2"	24x19 (Ø16)	39	35	46	45	45 (93*)	57
0285 34	3/4"	24x19 (Ø16)	39	35	46	45	45 (93*)	57

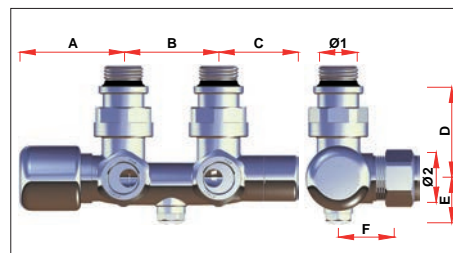

* = con testina termostatica Art.1827

ART. 0264

CODICE	Ø1	Ø2	A	B	C	D	E	F
0264	1/2"	24x19	55 (103*)	50	42	48	24	38

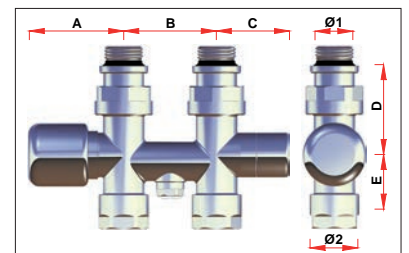

* = con testina termostatica Art.1827

ART. 0269

CODICE	Ø1	Ø2	A	B	C	D	E	F
0269	1/2"	24x19	51 (99*)	50	39	48	40	

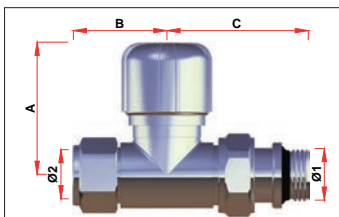

* = con testina termostatica Art.1827

ART. 0185P-0195P

CODICE	Ø1	Ø2	A	B	C
0185 38P	3/8"	24x19	52 (100*)	37	54
0185 12P	1/2"	24x19	52 (100*)	37	56
0195 38P	3/8"	24x19	52 (100*)	37	54
0195 12P	1/2"	24x19	52 (100*)	37	56

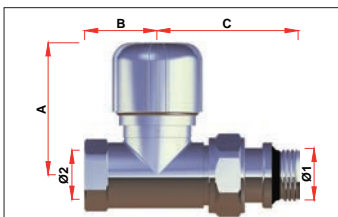

* = con testina termostatica Art.1827

ART. 0225P-0235P

CODICE	Ø1	Ø2	A	B	C
0225 12P	1/2"	1/2"	52 (100*)	29	56
0235 12P	1/2"	1/2"	52 (100*)	29	56

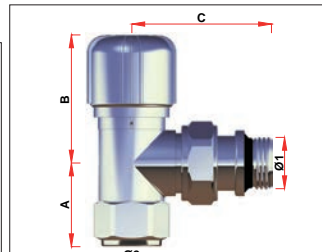

* = con testina termostatica Art.1827

ART. 0116P-0117P

CODICE	Ø1	Ø2	A	B	C
0116 38P	3/8"	24x19	33	51 (99*)	54
0116 12P	1/2"	24x19	33	51 (99*)	56
0117 38P	3/8"	24x19	33	51 (99*)	54
0117 12P	1/2"	24x19	33	51 (99*)	56

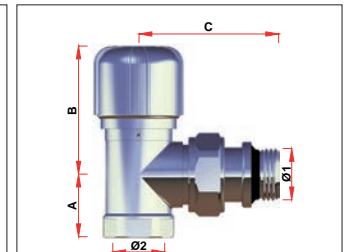

* = con testina termostatica Art.1827

ART. 0118P-0119P

CODICE	Ø1	Ø2	A	B	C
0118 38P	3/8"	3/8"	26	51 (99*)	54
0118 12P	1/2"	1/2"	26	51 (99*)	56
0119 38P	3/8"	3/8"	26	51 (99*)	54
0119 12P	1/2"	1/2"	26	51 (99*)	56

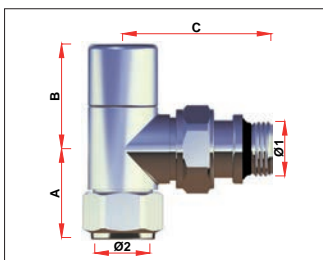

ART. 0136P-0137P

CODICE	Ø1	Ø2	A	B	C
0136 38P	3/8"	24x19	33	39	54
0136 12P	1/2"	24x19	33	39	56
0137 38P	3/8"	24x19	33	39	54
0137 12P	1/2"	24x19	33	39	56

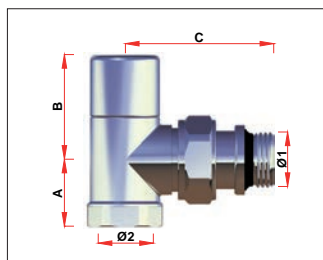

ART. 0138P-0139P

CODICE	Ø1	Ø2	A	B	C
0138 38P	3/8"	3/8"	26	39	54
0138 12P	1/2"	1/2"	26	39	56
0139 38P	3/8"	3/8"	26	39	54
0139 12P	1/2"	1/2"	26	39	56

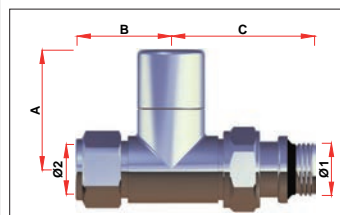

ART. 0205P-0215P

CODICE	Ø1	Ø2	A	B	C
0205 38P	3/8"	24x19	47	37	54
0205 12P	1/2"	24x19	47	37	56
0215 38P	3/8"	24x19	47	37	54
0215 12P	1/2"	24x19	47	37	56

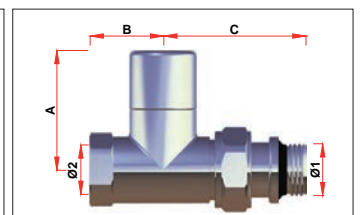

ART. 0245P-0255P

CODICE	Ø1	Ø2	A	B	C
0245 12P	1/2"	1/2"	47	29	56
0255 12P	1/2"	1/2"	47	29	56

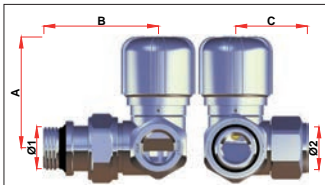

* = con testina termostatica Art.1827

ART. 0106P-0107P

CODICE	Ø1	Ø2	A	B	C
0106 38P	3/8"	24x19	53 (101*)	53	36
0106 12P	1/2"	24x19	53 (101*)	55	36
0107 38P	3/8"	24x19	53 (101*)	53	36
0107 12P	1/2"	24x19	53 (101*)	55	36

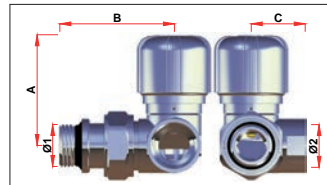

* = con testina termostatica Art.1827

ART. 0146P-0147P

CODICE	Ø1	Ø2	A	B	C
0146 38P	3/8"	3/8"	53 (101*)	53	26
0146 12P	1/2"	1/2"	53 (101*)	55	26
0147 38P	3/8"	3/8"	53 (101*)	53	26
0147 12P	1/2"	1/2"	53 (101*)	55	26

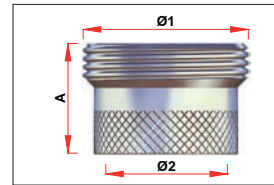

ART. 1941

CODICE	Ø1	Ø2	A
1941	M30x1.5	M20x1	20

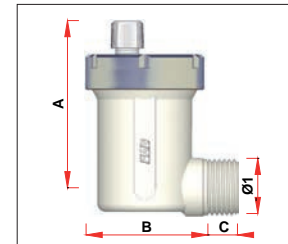

ART. 0305

CODICE	Ø1	A	B	C
0305 12	1/2"	62	44	12

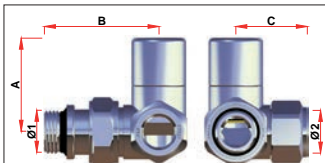

ART. 0126P-0127P

CODICE	Ø1	Ø2	A	B	C
0126 38P	3/8"	24x19	39	53	36
0126 12P	1/2"	24x19	39	55	36
0127 38P	3/8"	24x19	39	53	36
0127 12P	1/2"	24x19	39	55	36

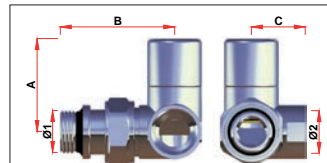

ART. 0166P-0167P

CODICE	Ø1	Ø2	A	B	C
0166 38P	3/8"	3/8"	39	53	26
0166 12P	1/2"	1/2"	39	55	26
0167 38P	3/8"	3/8"	39	53	26
0167 12P	1/2"	1/2"	39	55	26

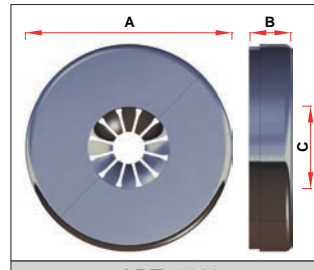

ART. 0441

CODICE	A	B	C
0441 BO	60	12	10-20
0441 NO	60	12	10-20
0441 NL	60	12	10-20
0441 BL	60	12	10-20
0441 CL	60	12	12-20

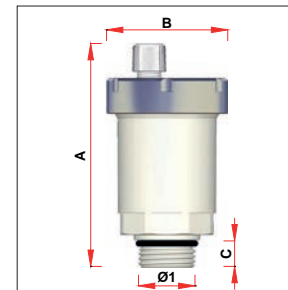

ART. 0306

CODICE	Ø1	A	B	C
0306 12	1/2"	82	44	10

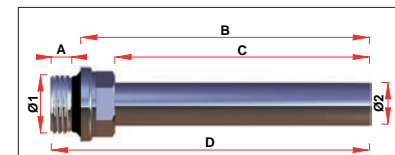

ART. 8875

CODICE	Ø1	Ø2	A	B	C	D
8875 1210	1/2"	15	7	101	89	112
8875 1220	1/2"	15	7	201	189	212

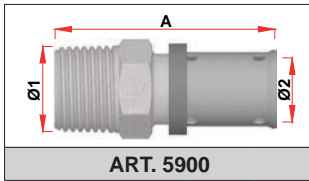

ART. 5900

CODICE	Ø1	Ø2	A
59001401	1/2"	14x2	53
59001601	1/2"	16x2	53
59001602	1/2"	16x2,25	53
59001801	1/2"	18x2	53
59001802	3/4"	18x2	55
59002001	1/2"	20x2	53
59002002	3/4"	20x2	55
59002003	1/2"	20x2,25	53
59002004	3/4"	20x2,25	55
59002005	1/2"	20x2,5	53
59002006	3/4"	20x2,5	55
59002501	3/4"	25x2,5	60
59002502	1"	25x2,5	63
59002601	3/4"	26x3	60
59002602	1"	26x3	63
59003201	1"	32x3	63
59003202	1 1/4	32x3	66
59003203	3/4"	32x3	60
59004001	1"	40x3,5	73
59004002	1 1/4	40x3,5	76
59004003	1"	40x4	75
59004004	1 1/4	40x4	75
59005001	1 1/4	50x4	79
59005002	1 1/4	50x4,5	79
59005003	1 1/2	50x4	80
59005004	1 1/2	50x4,5	80
59006301	2"	63x4,5	108

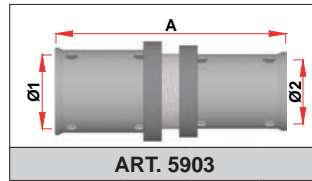

ART. 5903

CODICE	Ø1	Ø2	A
59031801	18x2	16x2	56
59032001	20x2	16x2	56
59032002	20x2	18x2	56
59032003	20x2,5	16x2	56
59032004	20x2,5	18x2	56
59032005	20x2,5	16x2,25	56
59032006	20x2,25	16x2	56
59032007	20x2,25	18x2	56
59032008	20x2,5	20x2	60
59032009	20x2,5	20x2,25	60
59032010	20x2	14x2	56
59032011	20x2	20x2,25	56
59032501	25x2,5	16x2	64
59032502	25x2,5	18x2	64
59032503	25x2,5	20x2	64
59032504	25x2,5	20x2,5	64
59032505	25x2,5	20x2,25	64
59032601	26x3	16x2	64
59032602	26x3	18x2	64
59032603	26x3	20x2	64
59032604	26x3	20x2,5	64
59032605	26x3	20x2,25	64
59032606	26x3	25x2,5	65
59033201	32x3	16x2	64
59033202	32x3	18x2	64
59033203	32x3	20x2	64
59033204	32x3	20x2,5	64
59033205	32x3	25x2,5	68
59033206	32x3	26x3	68
59033207	32x3	20x2,25	64
59034001	40x3,5	25x2,5	78
59034002	40x3,5	26x3	78
59034003	40x3,5	32x3	78
59035001	50x4	32x3	79
59035002	50x4	40x3,5	89
59036301	63x4,5	32x3	104
59036302	63x4,5	40x3,5	114
59036303	63x4,5	50x4	117

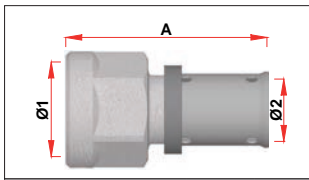

ART. 5901

CODICE	Ø1	Ø2	A
59011401	1/2"	14x2	50
59011601	1/2"	16x2	50
59011602	1/2"	16x2,25	50
59011801	1/2"	18x2	50
59011802	3/4"	18x2	51
59012001	1/2"	20x2	50
59012002	3/4"	20x2	51
59012003	1/2"	20x2,25	50
59012004	3/4"	20x2,25	51
59012005	1/2"	20x2,5	50
59012006	3/4"	20x2,5	51
59012501	3/4"	25x2,5	56
59012502	1"	25x2,5	59
59012601	3/4"	26x3	56
59012602	1"	26x3	59
59013201	1"	32x3	59
59013202	1 1/4	32x3	62
59013203	3/4"	32x3	56
59014001	1"	40x3,5	65
59014002	1 1/4	40x3,5	72
59014003	1"	40x4	64
59014004	1 1/4	40x4	71
59015001	1 1/4	50x4	72
59015002	1 1/4	50x4,5	72
59015003	1 1/2	50x4	76
59015004	1 1/2	50x4,5	76
59016301	2"	63x4,5	100

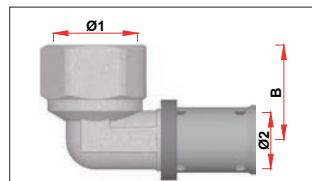

ART. 5905

CODICE	Ø1	Ø2	A	B
59051401	1/2"	14x2	43	26
59051601	1/2"	16x2	43	26
59051602	1/2"	16x2,25	43	26
59051801	1/2"	18x2	43	26
59051802	3/4"	18x2	47	29
59052001	1/2"	20x2	43	26
59052002	3/4"	20x2	47	29
59052003	1/2"	20x2,25	43	26
59052004	3/4"	20x2,25	47	29
59052005	1/2"	20x2,5	43	26
59052006	3/4"	20x2,5	47	29
59052501	3/4"	25x2,5	53	29
59052502	1"	25x2,5	55	36
59052601	3/4"	26x3	53	29
59052602	1"	26x3	55	36
59053201	1"	32x3	56	36
59053202	1 1/4	32x3	61	43
59053203	3/4"	32x3	53	33
59054001	1 1/4	40x3,5	72	43
59054002	1 1/4	40x4	72	43
59055001	1 1/2	50x4	80	44
59055002	1 1/2	50x4,5	80	44
59056301	2"	63x4,5	114	59

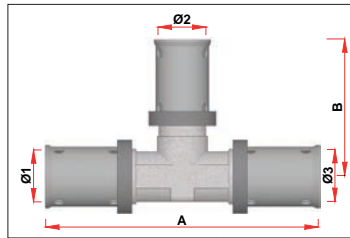

ART. 5909

CODICE	Ø1	Ø2	Ø3	A	B
59091601	16x2	14x2	16x2	82	41
59091801	18x2	16x2	18x2	86	43
59092001	20x2	16x2	20x2	86	43
59092002	20x2	18x2	20x2	86	43
59092003	20x2,5	16x2	20x2,5	86	43
59092004	20x2,5	18x2	20x2,5	86	43
59092005	20x2,5	16x2,25	20x2,5	86	43
59092006	20x2,25	16x2	20x2,25	87	44
59092007	20x2,25	18x2	20x2,25	87	44
59092008	20x2	14x2	20x2	86	43
59092501	25x2,5	16x2	25x2,5	103	51
59092502	25x2,5	18x2	25x2,5	103	51
59092503	25x2,5	20x2	25x2,5	103	51
59092504	25x2,5	20x2,5	25x2,5	103	51
59092505	25x2,5	20x2,25	25x2,5	103	51
59092601	26x3	16x2	26x3	103	51
59092602	26x3	18x2	26x3	103	51
59092603	26x3	20x2	26x3	103	51
59092604	26x3	20x2,5	26x3	103	51
59092605	26x3	20x2,25	26x3	103	51
59092606	26x3	16x2,25	26x3	103	51
59093201	32x3	16x2	32x3	108	53
59093202	32x3	18x2	32x3	108	53
59093203	32x3	20x2	32x3	108	53
59093204	32x3	20x2,5	32x3	108	53
59093205	32x3	20x2,25	32x3	108	53
59093206	32x3	25x2,5	32x3	108	53
59093207	32x3	26x3	32x3	108	53
59094001	40x3,5	32x3	40x3,5	135	60
59094002	40x4	32x3	40x4	136	60
59094003	40x3,5	26x3	40x3,5	135	58
59094004	40x4	25x2,5	40x4	136	58
59095001	50x4	26x3	50x4	161	66
59095002	50x4	32x3	50x4	161	65
59095003	50x4	40x3,5	50x4	161	78
59095004	50x4,5	25x2,5	50x4,5	161	66
59095005	50x4,5	32x3	50x4,5	161	65
59095006	50x4,5	40x4	50x4,5	161	78

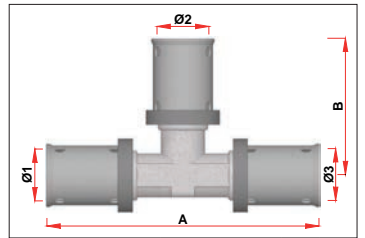

ART. 5908

CODICE	Ø1	Ø2	Ø3	A	B
59081401	14x2	14x2	14x2	82	41
59081601	16x2	16x2	16x2	82	41
59081602	16x2,25	16x2,25	16x2,25	83	42
59081801	18x2	18x2	18x2	82	41
59082001	20x2	20x2	20x2	86	43
59082002	20x2,25	20x2,25	20x2,25	87	44
59082003	20x2,5	20x2,5	20x2,5	87	44
59082501	25x2,5	25x2,5	25x2,5	103	52
59082601	26x3	26x3	26x3	103	52
59083201	32x3	32x3	32x3	109	55
59084001	40x3,5	40x3,5	40x3,5	136	68
59084002	40x4	40x4	40x4	136	68
59085001	50x4	50x4	50x4	160	80
59085002	50x4,5	50x4,5	50x4,5	160	80
59086301	63x4,5	63x4,5	63x4,5	227	113

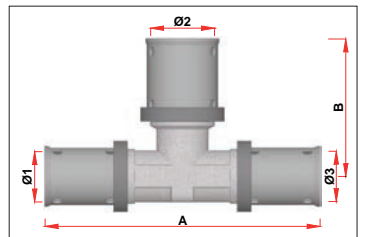

ART. 5910

CODICE	Ø1	Ø2	Ø3	A	B
59101601	16x2	20x2	16x2	86	43
59101602	16x2	20x2,25	16x2	86	43
59101603	16x2	20x2,5	16x2	86	43
59101604	16x2,25	20x2	16x2,25	86	43
59101605	16x2,25	20x2,25	16x2,25	86	43
59101606	16x2,25	20x2,5	16x2,25	86	43
59101607	16x2	26x3	16x2	101	52
59101608	16x2	25x2,5	16x2	101	52
59101801	18x2	25x2,5	18x2	101	52
59101802	18x2	26x3	18x2	101	52
59102001	20x2	26x3	20x2	101	52
59102002	20x2,25	26x3	20x2,25	101	52
59102003	20x2,5	26x3	20x2,5	101	52
59102004	20x2,25	25x2,5	20x2,25	101	52
59102501	25x2,5	32x3	25x2,5	105	55
59102601	26x3	32x3	26x3	105	55
59103201	32x3	40x3,5	32x3	111	68
59103202	32x3	40x4	32x3	111	68

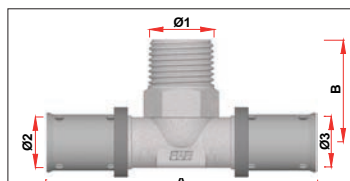

ART. 5913

CODICE	Ø1	Ø2	Ø3	A	B
59131601	1/2"	16x2	16x2	85	32
59131602	1/2"	16x2,25	16x2,25	86	32
59131801	1/2"	18x2	18x2	87	32
59131802	3/4"	18x2	18x2	93	36
59132001	1/2"	20x2	20x2	87	32
59132002	3/4"	20x2	20x2	94	36
59132003	1/2"	20x2,25	20x2,25	87	32
59132004	3/4"	20x2,25	20x2,25	94	36
59132005	1/2"	20x2,5	20x2,5	87	32
59132006	3/4"	20x2,5	20x2,5	94	36
59132501	3/4"	25x2,5	25x2,5	105	36
59132502	1"	25x2,5	25x2,5	110	41
59132601	3/4"	26x3	26x3	105	36
59132602	1"	26x3	26x3	110	41
59133201	1"	32x3	32x3	111	41
59133202	1 1/4	32x3	32x3	121	47
59134001	1				

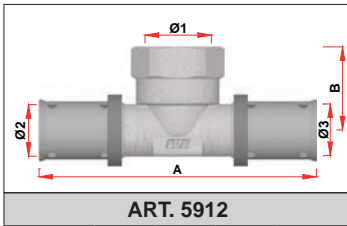

ART. 5912

CODICE	Ø1	Ø2	Ø3	A	B
59121601	1/2"	16x2	16x2	85	26
59121602	1/2"	16x2,25	16x2,25	86	26
59121801	1/2"	18x2	18x2	87	26
59121802	3/4"	18x2	18x2	93	29
59122001	1/2"	20x2	20x2	87	26
59122002	3/4"	20x2	20x2	94	29
59122003	1/2"	20x2,25	20x2,25	87	26
59122004	3/4"	20x2,25	20x2,25	94	29
59122005	1/2"	20x2,5	20x2,5	87	26
59122006	3/4"	20x2,5	20x2,5	94	29
59122501	3/4"	25x2,5	25x2,5	105	29
59122502	1"	25x2,5	25x2,5	110	36
59122601	3/4"	26x3	26x3	105	29
59122602	1"	26x3	26x3	110	36
59123201	1"	32x3	32x3	111	36
59123202	1 1/4"	32x3	32x3	121	43
59124001	1 1/4"	40x3,5	40x3,5	142	43
59124002	1 1/4"	40x4	40x4	142	43
59125001	1 1/2"	50x4	50x4	161	44
59125002	1 1/2"	50x4,5	50x4,5	161	44
59126301	3/4"	63x4,5	63x4,5	195	50
59126302	1"	63x4,5	63x4,5	195	49
59126303	1 1/4"	63x4,5	63x4,5	208	58
59126304	1 1/2"	63x4,5	63x4,5	208	58
59126305	2"	63x4,5	63x4,5	208	58

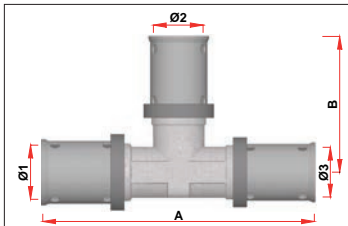

ART. 5911

CODICE	Ø1	Ø2	Ø3	A	B
59111801	18x2	16x2	16x2	86	43
59111802	18x2	18x2	16x2	86	43
59112001	20x2	16x2	16x2	86	43
59112002	20x2	18x2	18x2	86	43
59112003	20x2	20x2	16x2	86	43
59112004	20x2,5	16x2	16x2	86	43
59112005	20x2,5	18x2	18x2	86	43
59112006	20x2,5	20x2,5	16x2	86	43
59112007	20x2,5	16x2,25	16x2,25	86	43
59112008	20x2,25	16x2	16x2	87	43
59112009	20x2,25	18x2	18x2	87	43
59112010	20x2,25	20x2,25	16x2	87	44
59112011	20x2,25	20x2,25	18x2	87	44
59112012	20x2	26x3	16x2	101	51
59112013	20x2,5	20x2,5	16x2,25	86	43
59112014	20x2	20x2	18x2	86	43
59112015	20x2,5	20x2,5	18x2	86	43
59112501	25x2,5	20x2	20x2	102	51
59112502	25x2,5	20x2,5	20x2,5	102	52
59112503	25x2,5	25x2,5	20x2	101	52
59112504	25x2,5	25x2,5	20x2,25	102	52
59112505	25x2,5	16x2	16x2	101	51
59112506	25x2,5	18x2	18x2	102	51
59112507	25x2,5	20x2,25	20x2,25	102	51
59112601	26x3	20x2	20x2	102	51
59112602	26x3	20x2,5	20x2,5	102	51
59112603	26x3	26x3	20x2	101	52
59112604	26x3	26x3	20x2,5	102	52
59112605	26x3	16x2	16x2	102	51
59112606	26x3	18x2	18x2	102	51
59112607	26x3	16x2	20x2	102	51
59112608	26x3	20x2	16x2	102	51
59112609	26x3	26x3	16x2	101	52
59112610	26x3	26x3	18x2	102	51
59112611	26x3	20x2,5	16x2	102	51
59112612	26x3	16x2	20x2,5	102	51
59113201	32x3	25x2,5	25x2,5	107	54
59113202	32x3	26x3	26x3	107	54
59113203	32x3	32x3	20x2	105	55
59113204	32x3	32x3	20x2,5	105	55
59113205	32x3	32x3	25x2,5	106	55
59113206	32x3	32x3	26x3	106	55
59113207	32x3	20x2	26x3	107	53
59113208	32x3	20x2,5	20x2,5	105	53
59113209	32x3	32x3	20x2,25	104	54
59113210	32x3	20x2	20x2	96	48
59113211	32x3	20x2,25	20x2,25	97	48
59114001	40x3,5	32x3	32x3	124	59
59114002	40x4	32x3	32x3	124	59
59115001	50x4	40x3,5	40x3,5	158	78
59115002	50x4	32x3	40x3,5	158	65
59115003	50x4	26x3	40x3,5	158	66
59115004	50x4,5	40x4	40x4	158	78
59115005	50x4,5	32x3	40x4	158	66
59115006	50x4,5	26x3	40x4	158	65

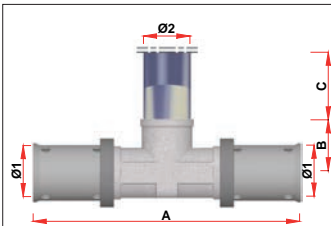

ART. 5921

CODICE	Ø1	Ø2	A	B	C
5921140125	14x2	15	86	17	250
5921160125	16x2	15	86	17	250
5921160225	16x2,25	15	86	17	250
5921180125	18x2	15	86	17	250
5921200125	20x2	15	86	17	250
5921200225	20x2,25	15	86	17	250
5921200325	20x2,5	15	86	17	250

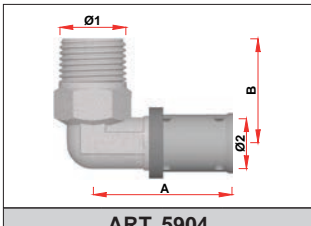

ART. 5904

CODICE	Ø1	Ø2	A	B
59041401	1/2"	14x2	43	32
59041601	1/2"	16x2	43	32
59041602	1/2"	16x2,25	43	32
59041801	1/2"	18x2	43	32
59041802	3/4"	18x2	47	36
59042001	1/2"	20x2	43	32
59042002	3/4"	20x2	47	36
59042003	1/2"	20x2,25	43	32
59042004	3/4"	20x2,25	47	36
59042005	1/2"	20x2,5	43	32
59042006	3/4"	20x2,5	47	36
59042501	3/4"	25x2,5	53	36
59042502	1"	25x2,5	55	41
59042601	3/4"	26x3	53	36
59042602	1"	26x3	55	41
59043201	1"	32x3	56	41
59043202	1 1/4"	32x3	61	47
59043203	3/4"	32x3	53	40
59044001	1 1/4"	40x3,5	72	47
59044002	1 1/4"	40x4	72	47
59045001	1 1/2"	50x4	80	57
59045002	1 1/2"	50x4,5	80	57
59046301	2"	63x4,5	114	73

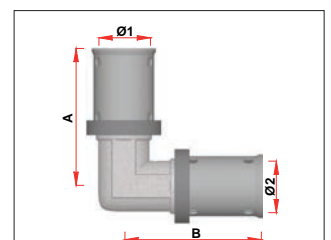

ART. 5906

CODICE	Ø1	Ø2	A	B
59061401	14x2	14x2	41	41
59061601	16x2	16x2	41	41
59061602	16x2,25	16x2,25	42	42
59061801	18x2	18x2	43	43
59062001	20x2	20x2	43	43
59062002	20x2,25	20x2,25	43	43
59062003	20x2,5	20x2,5	43	43
59062501	25x2,5	25x2,5	52	52
59062601	26x3	26x3	52	52
59063201	32x3	32x3	55	55
59064001	40x3,5	40x3,5	69	69
59064002	40x4	40x4	68	68
59065001	50x4	50x4	82	82
59065002	50x4,5	50x4,5	82	82
59066301	63x4,5	63x4,5	114	114

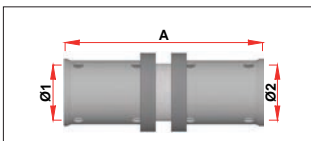

ART. 5902

CODICE	Ø1	Ø2	A
59021401	14x2	14x2	56
59021601	16x2	16x2	56
59021602	16x2,25	16x2,25	56
59021701	17x2	17x2	56
59021801	18x2	18x2	56
59022001	20x2	20x2	56
59022002	20x2,25	20x2,25	56
59022003	20x2,5	20x2,5	56
59022501	25x2,5	25x2,5	66
59022601	26x3	26x3	66
59023201	32x3	32x3	66
59024001	40x3,5	40x3,5	94
59024002	40x4	40x4	92
59025001	50x4	50x4	96
59025002	50x4,5	50x4,5	98
59026301	63x4,5	63x4,5	136

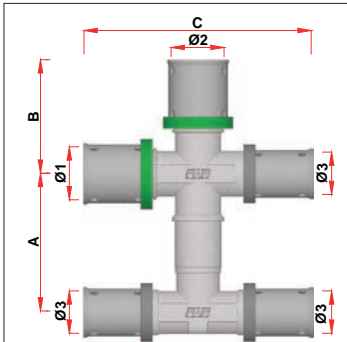

ART. 5923

CODICE	Ø1	Ø2	Ø3	A	B	C
59232001	20x2,5	20x2,5	16x2	52	43	86
59232002	20x2	20x2	16x2	52	43	86
59232003	20x2,25	20x2,25	16x2,25	52	43	86
59232601	20x2,5	26x3	16x2	52	51	92
59232602	20x2	26x3	16x2	52	51	92

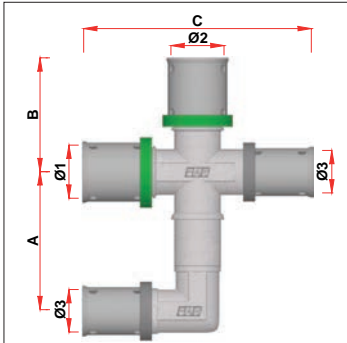

ART. 5924

CODICE	Ø1	Ø2	Ø3	A	B	C
59242001	20x2,5	20x2,5	16x2	52	43	86
59242002	20x2	20x2	16x2	52	43	86
59242003	20x2,25	20x2,25	16x2,25	52	43	86
59242601	20x2,5	26x3	16x2	52	51	92
59242602	20x2	26x3	16x2	52	51	92

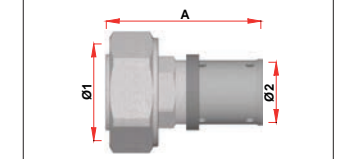

ART. 5915-5918

CODICE	Ø1	Ø2	A
59151601	24x19	16x2	49
59152001	24x19	20x2	49
59182001	M33x1,5	20x2	55
59182501	M33x1,5	25x2,5	60
59182601	M33x1,5	26x3	60

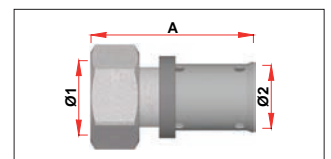

ART. 5919

CODICE	Ø1	Ø2	A
59191601	1/2" TP	16x2	44
59191602	1/2" TP	16x2,25	44
59191603	3/4" TP	16x2	49
59191604	3/4" TP	16x2,25	49
59191801	1/2" TP	18x2	44
59191802	3/4" TP	18x2	49
59192001	1/2" TP	20x2	44
59192002	1/2" TP	20x2,25	44
59192003	1/2" TP	20x2,5	44
59192004	3/4" TP	20x2	49
59192005	3/4" TP	20x2,25	49
59192006	3/4" TP	20x2,5	49
59192501	1" TP	25x2,5	56
59192502	3/4" TP	25x2,5	54
59192601	1" TP	26x3	56
59192602	3/4" TP	26x3	54
59193201	1" TP	32x3	59
59194001	1" TP	40x3,5	73
59194002	1 1/4" TP	40x4	71
59194003	1" TP	40x4	73
59195002	1 1/2" TP	50x4,5	75
59196301	2" TP	63x4,5	105
59196302	2" TP	63x6	99

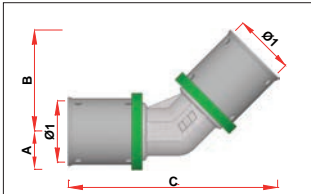

ART. 5907

CODICE	Ø1	A	B	C
59072501	25x2,5	16	42	88
59072601	26x3	16	42	88
59073201	32x3	20	45	92
59074001	40x3,5	24	60	123
59074002	40x4	24	60	123
59075001	50x4	29	67	135
5907				

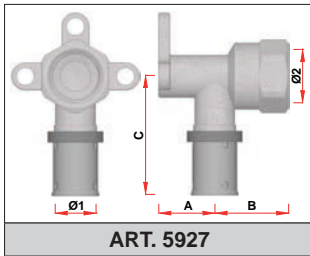

ART. 5927

CODICE	Ø1	Ø2	A	B	C
59271601	16x2	1/2"	23	30	48
59271602	16x2,25	1/2"	23	30	48
59271801	18x2	1/2"	23	30	48
59272001	20x2	1/2"	23	30	48
59272002	20x2,25	1/2"	23	30	48
59272003	20x2,5	1/2"	23	30	48

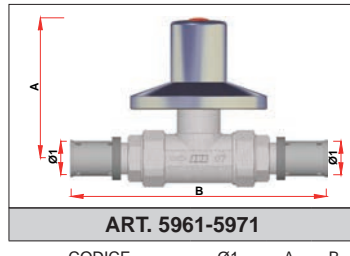

ART. 5961-5971

CODICE	Ø1	A	B
59611601-59711601	16x2	72	132
59611602-59711602	16x2,25	72	136
59611801-59711801	18x2	72	136
59612001-59712001	20x2	72	132
59612002-59712002	20x2,25	72	136
59612003-59712003	20x2,5	72	133
59612501	25x2,5	82	148
59612601-59712601	26x3	82	148
59613201-59712602	32x3	82	152

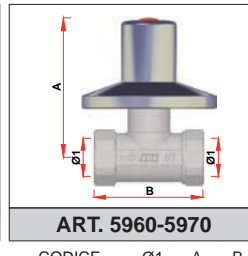

ART. 5960-5970

CODICE	Ø1	A	B
5960-5970 12	1/2"	72	58
5960-5970 34	3/4"	82	62

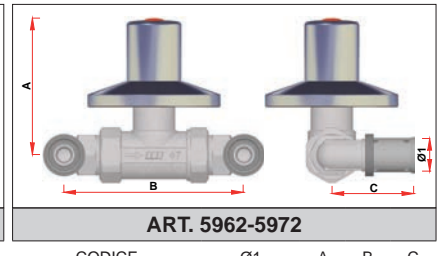

ART. 5962-5972

CODICE	Ø1	A	B	C
59621601-59721601	16x2	72	94	43
59621801-59721801	18x2	72	94	44
59622001	20x2	72	94	44
59622003-59722003	20x2,5	72	94	44
59622501	25x2,5	82	103	64
59622601-59722601	26x3	82	103	64

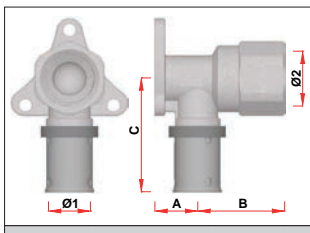

ART. 5914

CODICE	Ø1	Ø2	A	B	C
59141601	16x2	1/2"	17	34	44
59141602	16x2,25	1/2"	17	34	44
59141801	18x2	1/2"	17	34	44
59141802	18x2	3/4"	20	29	48
59142001	20x2	1/2"	17	34	44
59142002	20x2	3/4"	20	29	48
59142003	20x2,25	1/2"	17	34	44
59142004	20x2,25	3/4"	20	29	48
59142005	20x2,5	1/2"	17	34	44
59142006	20x2,5	3/4"	20	29	48
59142501	25x2,5	3/4"	20	29	52
59142601	26x3	3/4"	20	29	52

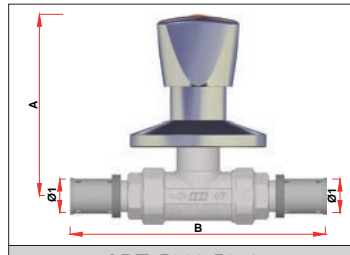

ART. 5963-5973

CODICE	Ø1	A	B
59631601-59731601	16x2	96	132
59631801-59731801	18x2	96	136
59632001-59732001	20x2	96	133
59632003-59732003	20x2,5	96	133
59632601-59732601	26x3	102	148
59633201-59733201	32x3	102	152

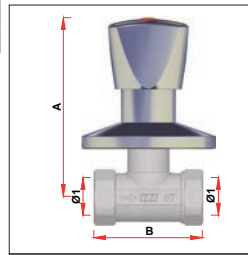

ART. 5964-5974

CODICE	Ø1	A	B
5964-5974 12	1/2"	96	58
5964-5974 34	3/4"	102	62

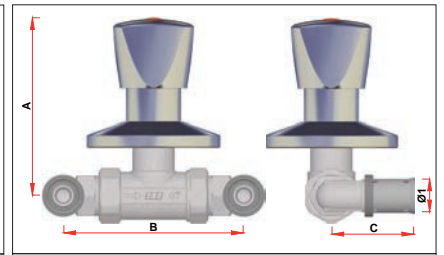

ART. 5965-5975

CODICE	Ø1	A	B	C
59651601-59751601	16x2	96	94	43
59651801-59751801	18x2	96	94	44
59652003-59752003	20x2,5	96	94	44
59652601-59752601	26x3	102	103	64

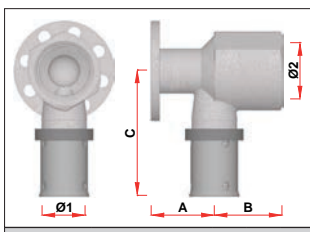

ART. 5917

CODICE	Ø1	Ø2	A	B	C
59171601	16x2	1/2"	24	26	48
59171602	16x2,25	1/2"	24	26	48
59171801	18x2	1/2"	24	26	48
59172001	20x2	1/2"	24	26	48
59172002	20x2,25	1/2"	24	26	48
59172003	20x2,5	1/2"	24	26	48

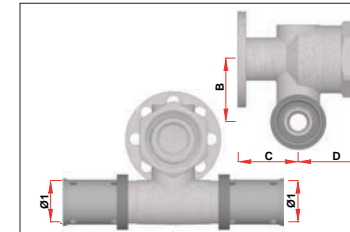

ART. 5925

CODICE	Ø1	Ø2	A	B	C	D
59251601	16x2	1/2"	88	25	24	27
59251602	16x2,25	1/2"	88	25	24	27
59251801	18x2	1/2"	88	25	24	27
59252001	20x2	1/2"	88	25	24	27
59252002	20x2,25	1/2"	88	25	24	27
59252003	20x2,5	1/2"	88	25	24	27

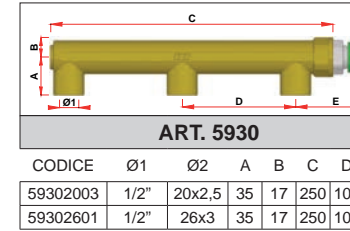

ART. 5930

CODICE	Ø1	Ø2	A	B	C	D	E
59302003	1/2"	20x2,5	35	17	250	100	72
59302601	1/2"	26x3	35	17	250	100	76

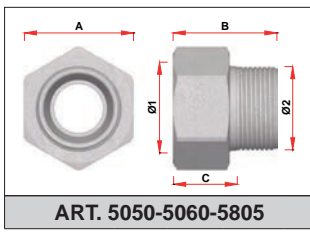

ART. 5050-5060-5805

CODICE	Ø1	Ø2	A	B	C
5050-5060 38	3/8"	24x19	26	26	16
5050-5060 12	1/2"	24x19	26	28	17
5050-5060 34	3/4"	24x19	31	30	18
5050-5060 1	1"	24x19	38	31	20
5805 12	1/2"	1/2"	24	27	17
5805 34	3/4"	3/4"	31	30	19

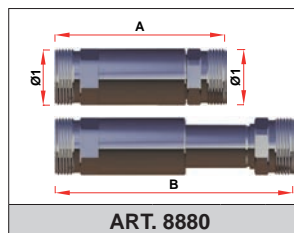

ART. 8880

CODICE	Ø1	A	B
8880 30	24x19	72	101

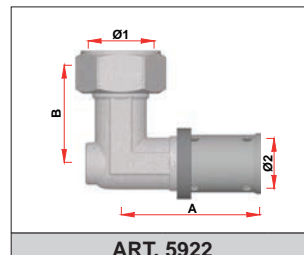

ART. 5922

CODICE	Ø1	Ø2	A	B
59221601	1/2"	16x2	43	31
59221602	3/4"	16x2	43	31
59221801	1/2"	18x2	43	31
59221802	3/4"	18x2	43	31
59222001	1/2"	20x2	43	31
59222002	3/4"	20x2	43	31
59222003	3/4"	20x2,5	43	31
59222004	1/2"	20x2,5	43	31
59222501	3/4"	25x2,5	53	36
59222502	1"	25x2,5	53	36
59222601	3/4"	26x3	53	36
59222602	1"	26x3	53	36

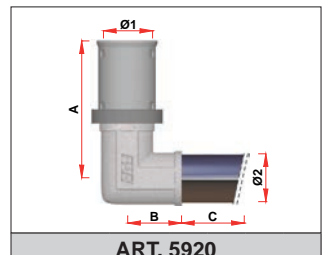

ART. 5920

CODICE	Ø1	Ø2	A	B	C
5920140109	14x2	15	43	17	90
5920160109	16x2	15	43	17	90
5920160209	16x2,25	15	43	17	90
5920180109	18x2	15	43	17	90
5920200109	20x2	15	43	17	90
5920200209	20x2,25	15	43	17	90
5920200309	20x2,5	15	43	17	90
5920140124	14x2	15	43	17	240
5920160124	16x2	15	43	17	240
5920160224	16x2,25	15	43	17	240
5920180124	18x2	15	43	17	240
5920200124	20x2	15	43	17	240
5920200224	20x2,25	15	43	17	240
5920200324	20x2,5	15	43	17	240

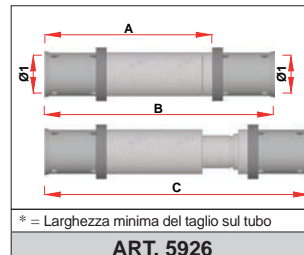

ART. 5926

CODICE	Ø1	A*	B	C
59261401	14x2	70	96	123
59261601	16x2	70	96	123
59261602	16x2,25	70	96	123
59261801	18x2	70	96	123
59262001	20x2	70	96	123
59262002	20x2,25	70	96	123
59262003	20x2,5	70	96	123

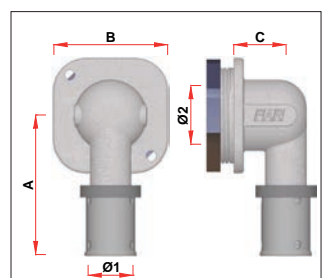

ART. 5928

CODICE	Ø1	Ø2	A	B	C
59281601	16x2	1/2"	51	42	19
59281602	16x2,25	1/2"	51	42	19

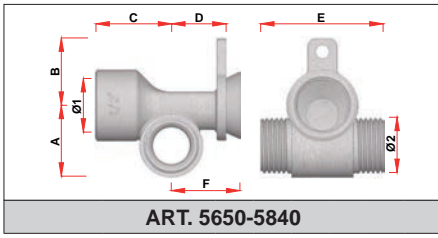

ART. 5650-5840

CODICE	Ø1	Ø2	A	B	C	D	E	F
5650 12	1/2"	24x19	27	25	29	21	46	26
5840 12	1/2"	1/2"	27	25	29	21	46	26

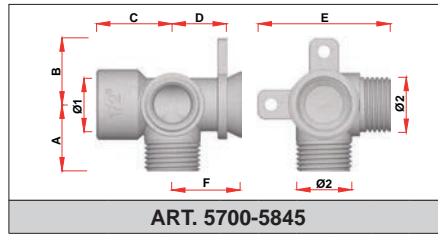

ART. 5700-5845

CODICE	Ø1	Ø2	A	B	C	D	E	F
5700 12	1/2"	24x19	27	25	29	21	50	26
5845 12	1/2"	1/2"	27	25	29	21	50	26

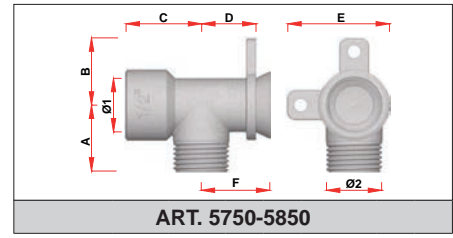

ART. 5750-5850

CODICE	Ø1	Ø2	A	B	C	D	E	F
5750 12	1/2"	24x19	27	25	29	21	38	26
5850 12	1/2"	1/2"	27	25	29	21	38	26

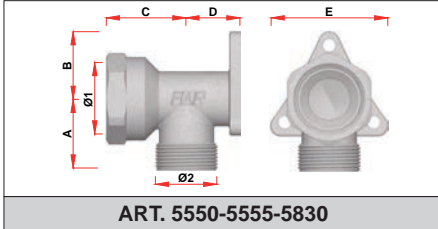

ART. 5550-5555-5830

CODICE	Ø1	Ø2	A	B	C	D	E
5550-5555 12	1/2"	24x19	27	26	28	21	45
5550-5555 34	3/4"	24x19	28	26	31	21	45
5830 12	1/2"	1/2"	26	26	28	21	45

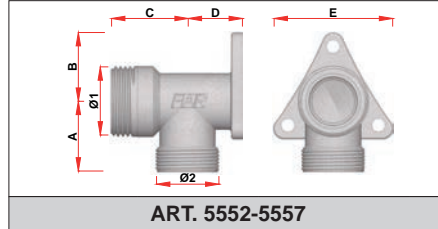

ART. 5552-5557

CODICE	Ø1	Ø2	A	B	C	D	E
5552-5557 34	3/4"	24x19	27	25	29	21	46

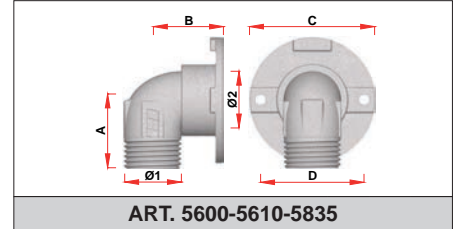

ART. 5600-5610-5835

CODICE	Ø1	Ø2	A	B	C	D
5600-5610 12	24x19	1/2"	26	26	46	38
5835 12	1/2"	1/2"	26	26	46	38

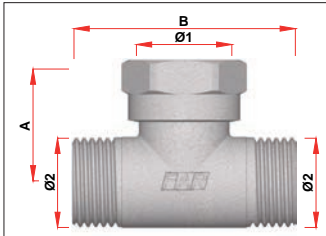

ART. 5450-5460-5825

CODICE	Ø1	Ø2	A	B
5450-5460 12	1/2"	24x19	29	51
5450-5460 34	3/4"	24x19	31	55
5825 12	1/2"	1/2"	29	52

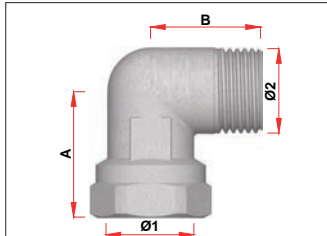

ART. 5300-5310-5815

CODICE	Ø1	Ø2	A	B
5300-5310 12	1/2"	24x19	31	27
5300-5310 34	3/4"	24x19	31	27
5300-5310 1	1"	24x19	37	31
5815 12	1/2"	1/2"	31	27
5815 34	3/4"	3/4"	33	30

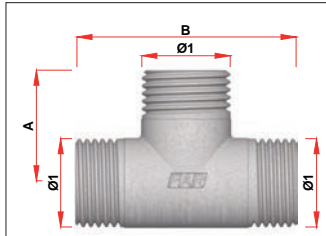

ART. 5400-5410-5505-5515-5820

CODICE	Ø1	A	B
5400-5410 12	24x19	26	51
5505-5515 12	1/2"	27	51
5505-5515 34	3/4"	28	60
5505-5515 1	1"	34	68
5820 12	1/2"	27	52

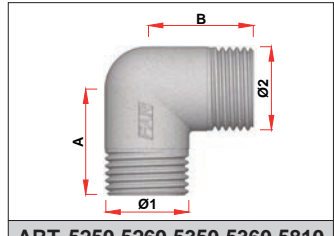

ART. 5250-5260-5350-5360-5810

CODICE	Ø1	Ø2	A	B
5250-5260 12	1/2"	24x19	36	27
5250-5260 34	3/4"	24x19	31	27
5250-5260 1	1"	24x19	33	30
5350-5360 12	24x19	24x19	27	27
5810 12	1/2"	1/2"	27	27
5810 34	3/4"	3/4"	27	27

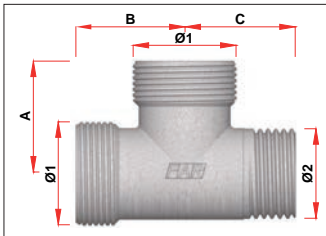

ART. 5500-5510

CODICE	Ø1	Ø2	A	B	C
5500-5510 12	24x19	1/2"	27	25	26

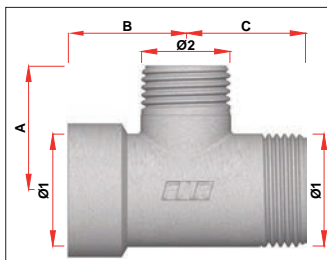

ART. 5506-5516

CODICE	Ø1	Ø2	A	B	C
5506-5516 34	3/4"	1/2"	27	25	26

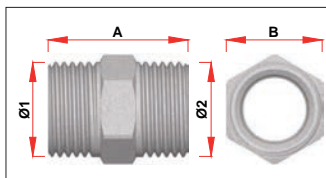

ART. 5100-5110-5800

CODICE	Ø1	Ø2	A	B
5100-5110 12	24x19	24x19	33	24
5800 12	1/2"	1/2"	31	21
5800 34	3/4"	3/4"	33	27

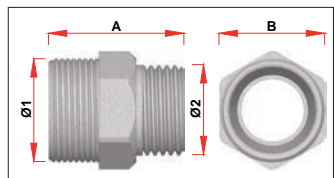

ART. 5000-5010

CODICE	Ø1	Ø2	A	B
5000-5010 38	24x19	3/8"	30	24
5000-5010 12	24x19	1/2"	31	24
5000-5010 34	24x19	3/4"	33	29
5000-5010 1	24x19	1"	37	34

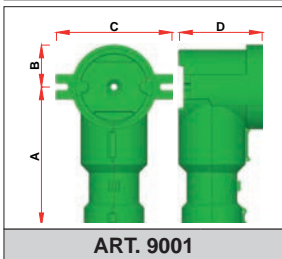

ART. 9001

CODICE	A	B	C	D
9001	84	26	70	50

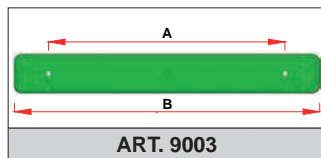

ART. 9003

CODICE	B	C
9003	155	200

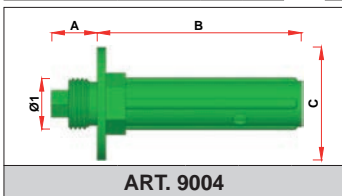

ART. 9004

CODICE	Ø1	A	B	C
9004	1/2"	19	83	46

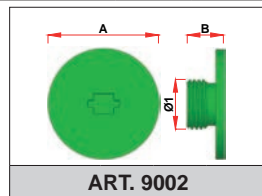

ART. 9002

CODICE	Ø1	A	B
9002	1/2"	46	15

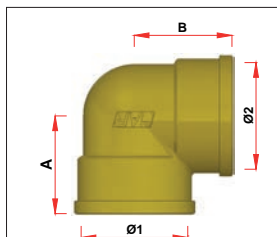

ART. 5255

CODICE	Ø1	Ø2	A	B
5255 12	1/2"	1/2"	22	22
5255 34	3/4"	3/4"	26	26
5255 1	1"	1"	33	33
5255 114	1 1/4"	1 1/4"	40	40
5255 112	1 1/2"	1 1/2"	45	45
5255 2	2"	2"	51	51

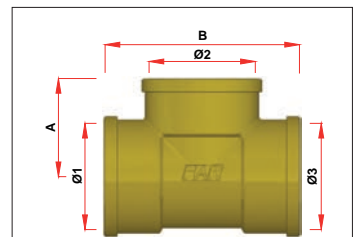

ART. 5405

CODICE	Ø1	Ø2	Ø3	A	B
5405 12	1/2"	1/2"	1/2"	22	44
5405 34	3/4"	3/4"	3/4"	26	52
5405 1	1"	1"	1"	33	66
5405 114	1 1/4"	1 1/4"	1 1/4"	40	80
5405 112	1 1/2"	1 1/2"	1 1/2"	45	90
5405 2	2"	2"	2"	51	102



Contabilizzazione del calore

Contabilizzazione con lettura locale	372
Contabilizzazione con lettura M-Bus	375
Accessori per cassette di contabilizzazione	379
Modulo di contabilizzazione misto per riscaldamento	381
Strumentazione per sistemi M-Bus	384
Gruppi per installazione fuori cassetta	387
Moduli di contabilizzazione Multiutenza	398
Accessori per gruppi Multiutenza	405

INFORMAZIONI TECNICO-COMMERCIALI

Recapiti

- Informazioni e consulenza
- Preventivi
- Assistenza tecnica

- TEL: 0322 94722
- FAX: 0322 93952
- MAIL: servizio.contabilizzazione@far.eu

FAR Rubinetterie SpA si rende disponibile a fornire assistenza tecnica in cantiere, qualora ne venga fatta esplicita richiesta.

Il costo dell'intervento sarà calcolato in base alla tipologia e all'ubicazione dell'impianto. Il preventivo per il costo dell'intervento può essere richiesto contattandoci ai recapiti sopra indicati.

Il richiedente l'intervento dovrà compilare un apposito modulo che gli sarà inviato al momento della richiesta, in cui dovrà specificare tutte le caratteristiche e lo stato dei lavori di posa sull'impianto. Solo alla ricevuta di questo modulo compilato e firmato da parte del richiedente, FAR Rubinetterie SpA potrà concordare con il richiedente stesso una data di intervento sul cantiere.

Importante

Al momento dell'ordine è necessario indicare i riferimenti relativi all'installatore e al cantiere dove verrà attivato il sistema di contabilizzazione in maniera da semplificare la gestione dell'ordine ed eventuali interventi di assistenza.

CERTIFICAZIONI

Physikalisch-Technische Bundesanstalt
Braunschweig und Berlin

Zertifikat
Certificate

über die Anerkennung eines Qualitätsmanagementsystems
nach EG-Richtlinie 2004/22/EG Anhang D
on the approval of a quality management system according to EC Directive 2004/22/EC Annex D

Ausgestellt für:
Issued to:

Rechtsbezug:
In accordance with:

Managerialtitel:
Measuring instrument:

Zertifikats-Nr.
Certificate number:

Gültig bis:
Valid until:

Anzahl der Seiten:
Number of pages:

Geschäftszeichen:
Reference No.:

Benannte Stelle:
Notified body:

Im Auftrag
By order:

Dr. Harry Stoltz
PTB-Zertifizierungs
PTB Certification Body

Hiermit wird bestätigt,
For notice, see the Annex

Physikalisch-Technische Bundesanstalt
Braunschweig und Berlin

EG-Baumusterprüfbescheinigung
EC type-examination certificate

Ausgestellt für:
Issued to:

Rechtsbezug:
In accordance with:

Gerätart:
Type of instrument:

Typbezeichnung:
Type designation:

Nr. der Beschneidung:
Certificate number:

Gültig bis:
Valid until:

Anzahl der Seiten:
Number of pages:

Geschäftszeichen:
Reference No.:

Benannte Stelle:
Notified Body:

Ort, Ausstellungsdatum:
Date of issue:

Zertifizierer:
Certifier:

Im Auftrag
By order:

Gertlind Eichhorn

Hiermit wird bestätigt,
Revisions ohne Unterschrift
Auszüge bedürfen der Genehmigung
Revisions without signature
only with the permission of the
Physikalisch-Technische Bundesanstalt

DICHIARAZIONE DI CONFORMITA'
(secondo la ISO/IEC 17050-1)

La ditta FAR Rubinetterie S.p.A. - Via Morena, 20 - 28024 Gozzano (NO)

DICHIARA

Ai sensi del D.Lgs 2 febbraio 2007 n.22 "Attuazione della direttiva 2004/22/CE relativa agli strumenti di misura" che le proprie serie di calorimetri e contatori per acqua sanitaria presenti nei gruppi e nelle cassette premontate aventi articolo:

2314 - 2315 - 2316 - 2317 - 2319
2321 - 2322 - 2323 - 2324 - 2325
2338 - 2339 - 2340 - 2370 - 2371

sono conformi a quanto richiesto dalla direttiva sopra menzionata conosciuta anche come "Direttiva MID".

NORME DI RIFERIMENTO

Gli strumenti di misura sono conformi alle norme:

- UNI EN 1434-1:2007 Contatori di calore - Parte 1: Requisiti generali
- UNI EN 1434-2:2007 Contatori di calore - Parte 2: Requisiti costruttivi
- EC 1-2008 UNI EN 1434-2:2007 Contatori di calore - Parte 2: Requisiti costruttivi
- UNI EN 1434-3:2009 Contatori di calore - Parte 3: Scambio di dati e interfacce
- UNI EN 1434-4:2007 Contatori di calore - Parte 4: Prove per l'approvazione del modello
- EC 1-2008 UNI EN 1434-4:2007 Contatori di calore - Parte 4: Prove per l'approvazione del modello
- UNI EN 1434-5:2007 Contatori di calore - Parte 5: Prove per la verifica prima
- UNI EN 1434-6:2007 Contatori di calore - Parte 6: Installazione, messa in servizio, controllo e manutenzione

Gozzano 16-06-11

FAR
flow evolution
Il presidente
Alberto Allesina

Dich.N.:11.43.06.11

Strumentazione conforme alla direttiva MID



INTRODUZIONE

Per soddisfare le esigenze di una più corretta suddivisione delle spese riferite a riscaldamento e acqua sanitaria negli impianti centralizzati di nuova concezione, è nata l'esigenza di misurare singolarmente l'effettivo consumo di ogni unità abitativa. Questo è possibile installando appositi strumenti sulle linee di adduzione dell'acqua sanitaria e del riscaldamento all'ingresso di ogni appartamento, che rilevano in maniera diretta i parametri necessari. I dati rilevati, trattati in base alle norme vigenti, serviranno a ripartire i consumi.

Attualmente gli strumenti di misura per la contabilizzazione devono rispondere ai requisiti richiesti dalla direttiva europea 2004/22/CE (MID) recepita in Italia mediante D.Lgs del 2 Febbraio 2007, N°22 entrato in vigore il 18 Marzo 2007.

LA CONTABILIZZAZIONE DIRETTA

Gli impianti centralizzati con contabilizzazione permettono di avere rendimenti ottimizzati, maggior sicurezza, gestione del comfort ambientale in modo autonomo, costi di manutenzione ridotti e condivisi oltre ad una spesa proporzionale al consumo.

La contabilizzazione DIRETTA consiste nell'andare a misurare le grandezze necessarie a definire i consumi direttamente sul fluido all'ingresso di ogni impianto. Gli strumenti utilizzati sono il calorimetro per il riscaldamento/raffrescamento e il contatore per il sanitario che in particolare misurano:



CALORIMETRO

RISCALDAMENTO/RAFFRESCAMENTO - POTENZA TERMICA espressa in MWh

Temperatura di mandata
Temperatura di ritorno
Portata

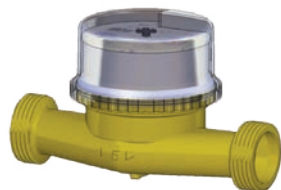

CONTATORE

ACQUA SANITARIA - VOLUME espresso in m³

Volume acqua calda
Volume acqua fredda

Gli strumenti di misura FAR (Calorimetri per riscaldamento/raffrescamento e contatori per acqua sanitaria) sono conformi alla Direttiva MID.

All'ingresso di ogni appartamento vengono installate delle unità di contabilizzazione costituite da una cassetta che contiene gli strumenti di misura. Dalle colonne montanti dell'impianto di riscaldamento/raffrescamento e sanitario condominiale, vengono derivate le tubazioni di alimentazione alla cassetta. Per una più semplice gestione dell'impianto di riscaldamento/raffrescamento, è presente una valvola di zona motorizzata collegata al termostato ambiente posto all'interno dell'appartamento.

IMPIANTO CONDOMINIALE

IMPIANTO PRIVATO

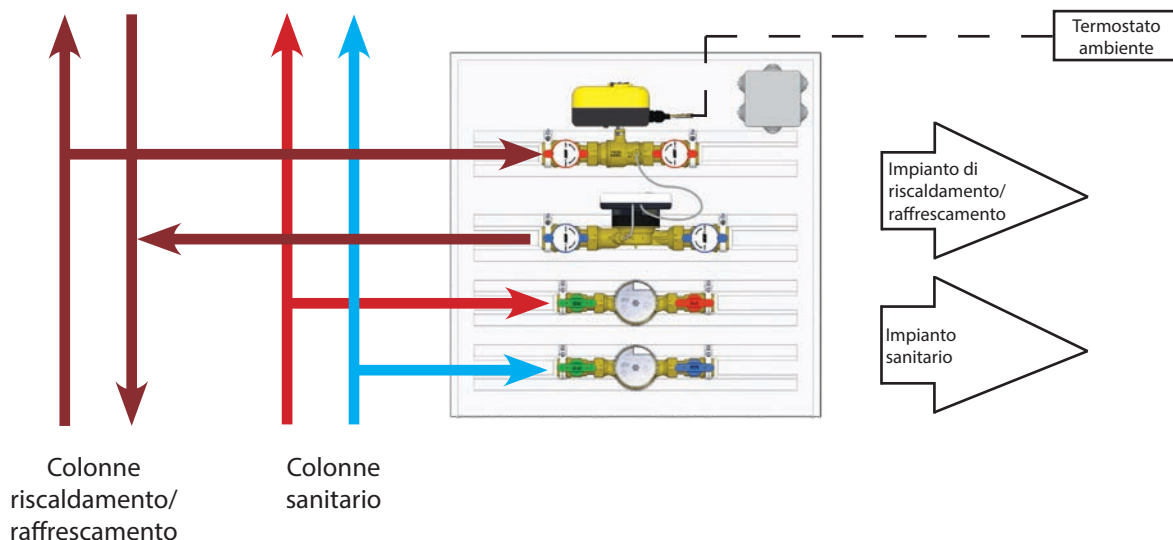

Schema semplificato di un impianto condominiale:

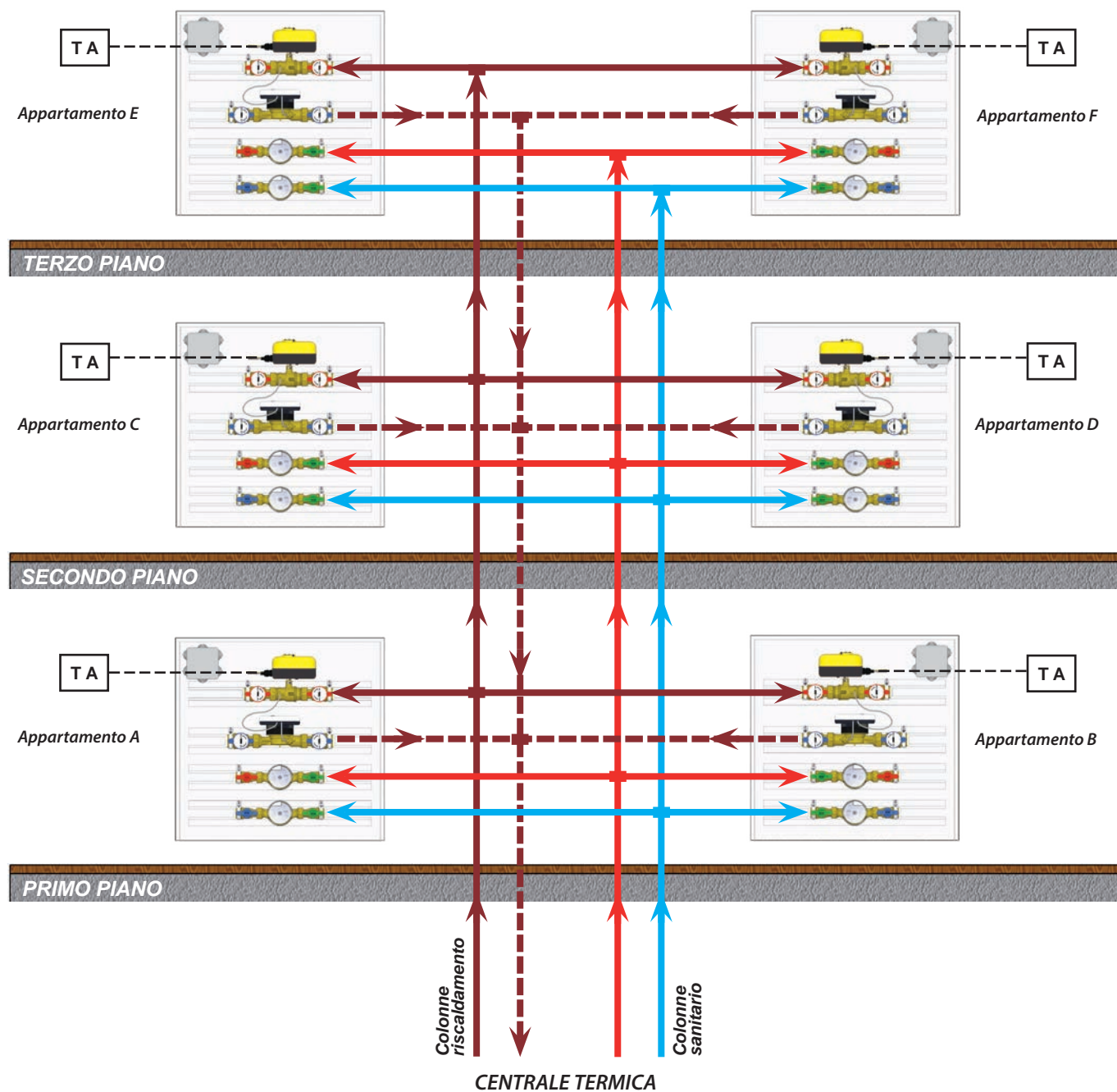

Per semplificare la gestione degli impianti di contabilizzazione le cassette devono essere installate all'esterno di ogni appartamento, in uno spazio comune condominiale, in modo che siano facilmente accessibili da parte dell'amministratore e degli addetti alla verifica e alla manutenzione dell'impianto.

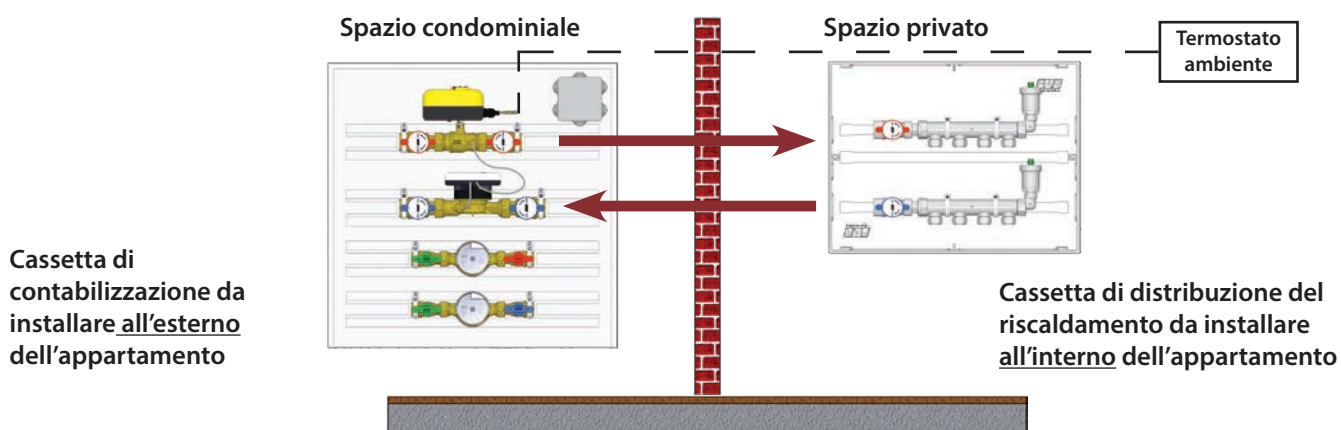

CONSIGLI PER LA REALIZZAZIONE DELL'IMPIANTO

Durante la progettazione di un impianto di contabilizzazione la prima scelta che deve essere effettuata concerne gli strumenti di misura. Tale scelta non deve essere effettuata in funzione delle dimensioni delle tubazioni ma della portata d'acqua circolante nell'impianto. È pertanto consigliabile da parte dell'installatore consultare il termotecnico o il progettista dell'impianto per avere le corrette informazioni riguardanti i valori della portata circolante. Calcolate le portate circolanti nell'impianto si passa alla scelta dello strumento in funzione del tipo di lettura che si vuole effettuare. Per impianti con un basso numero di utenze è consigliabile l'utilizzo di una strumentazione a lettura locale, mentre per impianti con molte utenze è preferibile l'acquisto di una strumentazione predisposta per la lettura M-Bus.

- 1) In una prima fase di posa in opera di un impianto di contabilizzazione si vanno ad inserire le cassette in metallo comprensive di valvola di zona, valvole di intercettazione, dime in plastica ed eventuali accessori (vedere pag. 379-380 del catalogo) negli appositi vani creati all'esterno dell'appartamento. Una volta completati i collegamenti idraulici è possibile effettuare il lavaggio ed il collaudo dell'impianto.

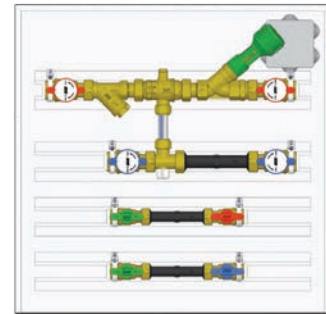

Le cassette prevedono di serie l'ingresso del fluido a sinistra. Qualora il sistema prevedesse l'ingresso del fluido a destra occorre ribaltare gli strumenti e successivamente ruotare di 180° le valvole a sfera.

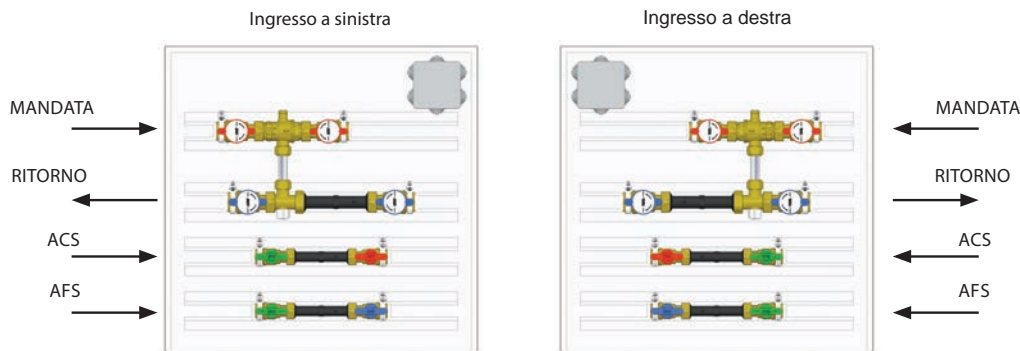

- 2) In un secondo momento si installa tutta la strumentazione della cassetta:

- motore per comandare la valvola di zona
- calorimetro
- contatore acqua calda sanitaria
- contatore acqua fredda sanitaria

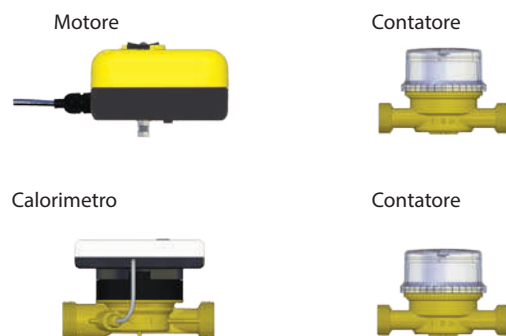

- 3) Nel caso in cui sia prevista la lettura dei consumi tramite M-Bus è necessario completare l'impianto con la stesura del cavo di rete e con l'installazione della relativa strumentazione (adattatore impulsi, concentratore dati, unità di controllo).



Concentratore dati



Concentratore dati GSM

CONTABILIZZAZIONE CON LETTURA LOCALE

I dati possono essere letti direttamente sui contatori e sul display dei calorimetri. Un addetto periodicamente rileverà i consumi, leggendoli all'interno delle cassette di contabilizzazione di ogni unità abitativa.

Questo tipo di lettura è consigliato in edifici con poche unità abitative e dove le cassette sono situate in posti facilmente accessibili, normalmente poste all'esterno dell'appartamento, in modo che l'addetto alla rilevazione non debba necessariamente disturbare l'inquilino.

IL CALORIMETRO

Il contatore di calore è uno strumento atto alla misurazione e alla totalizzazione dell'energia termica fornita alle utenze.

Una tipica utenza riceve energia termica sotto forma di acqua riscaldata proveniente da un impianto centralizzato e la trasmette all'ambiente per mezzo di opportuni scambiatori (radiatori, fan coil, ecc.). L'utenza restituisce al circuito idraulico acqua con una temperatura inferiore rispetto a quella di ingresso. La differenza di temperatura (Δt), rilevata mediante due sonde, è proporzionale alla quantità di calore utilizzato. L'energia utilizzata è anche proporzionale alla quantità di acqua circolata nell'impianto dell'utenza.

Il contatore di calore è quindi uno strumento che, tenendo conto della differenza di temperatura tra ingresso ed uscita e del volume totale di acqua defluito, calcola e visualizza l'energia effettivamente utilizzata dall'utente.

Il calorimetro è costituito da una parte volumetrica dove è situata una turbina la quale ha il compito di misurare il volume d'acqua circolante nell'impianto, una coppia di sonde per la misura del Δt termico tra la linea di mandata e quella di ritorno ed una parte elettronica per il calcolo dell'energia utilizzata.

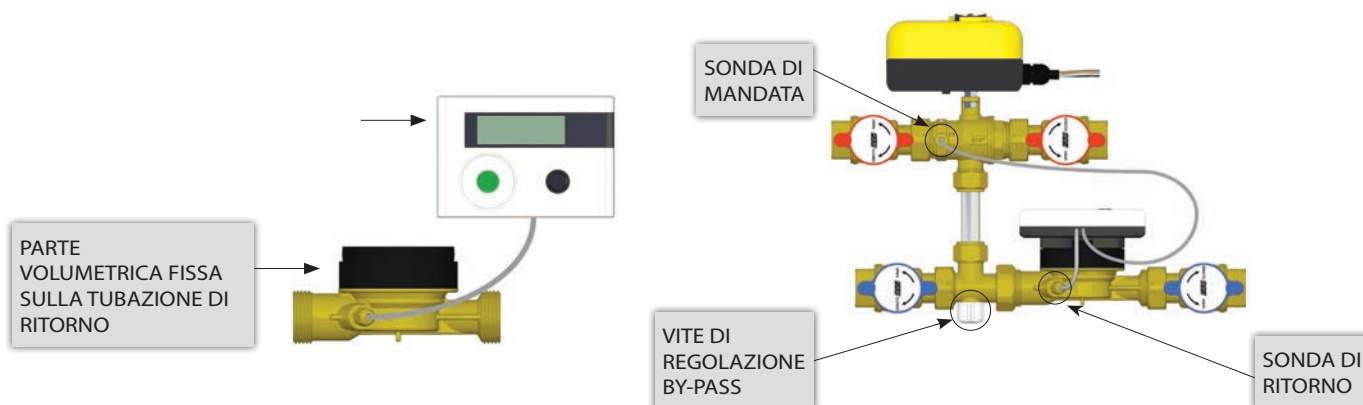

Il calorimetro FAR può essere installato in qualunque posizione e sempre sulla tubazione di ritorno. Il contenitore nel quale alloggia l'elettronica è orientabile a 360° e si può separare dal corpo del misuratore per facilitarne la lettura, nel caso di installazioni in nicchia o pozzetto. È disponibile nella versione caldo/freddo, in cui rileva il consumo di calorie e di frigorie, con display e tasto di funzione per la visualizzazione dei valori misurati.

IL CONTATORE ACQUA

Sono contatori di tipo volumetrico a turbina a getto unico e vengono utilizzati per misurare il consumo di acqua sanitaria calda e fredda.

Il numero di giri della turbina è direttamente proporzionale alla quantità del fluido che circola all'interno dell'impianto. Il movimento rotatorio viene trasmesso attraverso meccanismi calibrati al totalizzatore meccanico e con trasmissione magnetica al lancia impulsi.

La misura può essere letta direttamente sul totalizzatore meccanico posto nel quadrante del contatore stesso, oppure tramite lettura M-Bus, con l'ausilio di un convertitore d'impulsi, il quale trasmette il valore istantaneo misurato ad una apparecchiatura elettronica che elabora e visualizza il dato in base alle necessità specifiche.

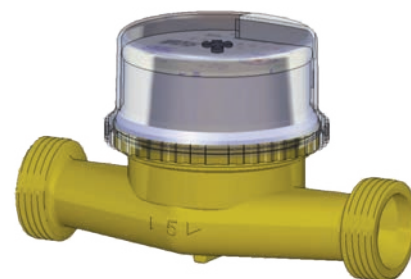

CONSIGLI PER IL DIMENSIONAMENTO E L'INSTALLAZIONE

I calorimetri ed i contatori d'acqua non devono essere scelti in base al diametro della tubazione ma in funzione della portata dell'impianto.

Per garantire una maggiore precisione della misura, la portata massima dell'impianto, nelle condizioni normali di funzionamento, deve essere più vicina possibile alla portata nominale del calorimetro. Valori superiori alla portata nominale possono essere accettati solo per brevi periodi transitori e, comunque, non deve mai essere superato il valore della portata massima.

IMPORTANTE - Per il buon funzionamento e la durata della strumentazione si raccomanda di effettuare un accurato lavaggio dell'impianto prima dell'installazione e della messa in servizio degli strumenti. Inoltre è necessario prevedere un opportuno sistema di filtrazione, sia sulle colonne montanti del riscaldamento sia su quelle dell'impianto sanitario, prima di ogni strumento.

Modulo a 2 vie a lettura LOCALE

Codice	portata riscaldamento [m ³ /h]	attacco riscaldamento	portata sanitario [m ³ /h]	attacco sanitario	€
2300 1515	1,5	3/4"	1,5	1/2"	467,04
2300 2515	2,5	3/4"	1,5	1/2"	481,62
2300 2525	2,5	3/4"	2,5	3/4"	508,94

Codice	portata calorimetro [m ³ /h]	portata contatore [m ³ /h]	tensione motore	€
2370 151501	1,5	1,5	230 V	800,80
2370 151502	1,5	1,5	24 V	800,80
2370 251501	2,5	1,5	230 V	820,82
2370 251502	2,5	1,5	24 V	820,82
2370 252501	2,5	2,5	230 V	870,25
2370 252502	2,5	2,5	24 V	870,25

ATTENZIONE - Ogni codice è composto da due parti:

- Art. 2300 composto dalla cassetta metallica completa di supporti, valvole di zona e di intercettazione e dime per collaudo impianto.
- Art. 2370 composto dalla strumentazione a lettura locale e dal servocomando della valvola di zona.

Al momento dell'ordine specificare il codice del kit desiderato.

Accessori per cassette di contabilizzazione a pag. 379-380

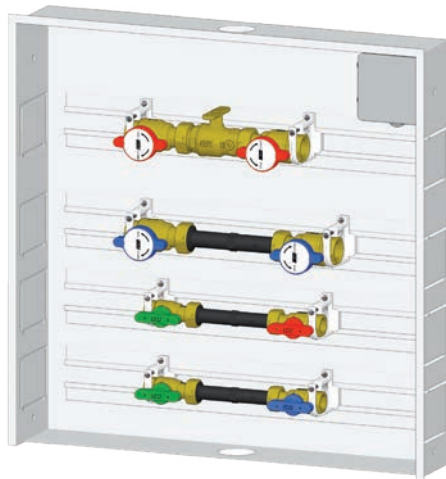

Art. 2300



Art. 2370

CARATTERISTICHE TECNICHE ART. 2300 COMPLETO DI ART. 2370

CASSETTA IN LAMIERA composta da:

- Cassetta in lamiera zincata.
- Telaio e sportello in lamiera verniciata completo di serratura con taglio a cacciavite.
- Guide con supporti per fissaggio gruppi di contabilizzazione per riscaldamento/raffrescamento e per gruppi ACS e AFS.
- Dimensioni 550x550x110 (telaio con profondità regolabile 110-140mm).

GRUPPO DI CONTABILIZZAZIONE PER RISCALDAMENTO/RAFFRESCAMENTO composto da:

- N° 4 valvole di intercettazione a sfera a passaggio totale.
- Valvola di zona a 2 vie completa di servocomando 24/230V e pozzetto porta sonda.
- Dima prova impianto per calorimetro.
- Calorimetro a getto unico, compatto, Tmax 90°C completo di coppia di sonde PT1000 e unità elettronica con display e tasto funzione, approvato cl.3 - norma EN1434 (in accordo direttiva MID - 2004/22/CE) alimentazione a batteria (10 anni).

GRUPPO DI CONTABILIZZAZIONE PER ACQUA CALDA SANITARIA (ACS) composto da:

- N° 2 valvole di intercettazione a sfera a passaggio totale.
- Valvola di ritegno in ingresso.
- Dima prova impianto per contatore.
- Contatore per acqua calda sanitaria a getto unico, Tmax 90°C, approvato cl.B - norma CEE 79/830 (in accordo Direttiva MID - 2004/22/CE).

GRUPPO DI CONTABILIZZAZIONE PER ACQUA FREDDA SANITARIA (AFS) composto da:

- N° 2 valvole di intercettazione a sfera a passaggio totale.
- Valvola di ritegno in ingresso.
- Dima prova impianto per contatore.
- Contatore per acqua fredda sanitaria a getto unico, Tmax 30°C, approvato cl.B - norma CEE 75/33 (in accordo Direttiva MID - 2004/22/CE).

Modulo a 3 vie a lettura LOCALE

Codice	portata riscaldamento [m ³ /h]	attacco riscaldamento	portata sanitario [m ³ /h]	attacco sanitario	€
2301 1515	1,5	3/4"	1,5	1/2"	489,40
2301 2515	2,5	3/4"	1,5	1/2"	507,05
2301 2525	2,5	3/4"	2,5	3/4"	534,25

Codice	portata calorimetro [m ³ /h]	portata contatore [m ³ /h]	tensione motore	€
2370 151501	1,5	1,5	230 V	800,80
2370 151502	1,5	1,5	24 V	800,80
2370 251501	2,5	1,5	230 V	820,82
2370 251502	2,5	1,5	24 V	820,82
2370 252501	2,5	2,5	230 V	870,25
2370 252502	2,5	2,5	24 V	870,25

ATTENZIONE - Ogni codice è composto da due parti:

- Art. 2301 composto dalla cassetta metallica completa di supporti, valvole di zona e di intercettazione e dime per collaudo impianto.
- Art. 2370 composto dalla strumentazione a lettura locale e dal servocomando della valvola di zona.

Al momento dell'ordine specificare il codice del kit desiderato.

Accessori per cassette di contabilizzazione a pag. 379-380

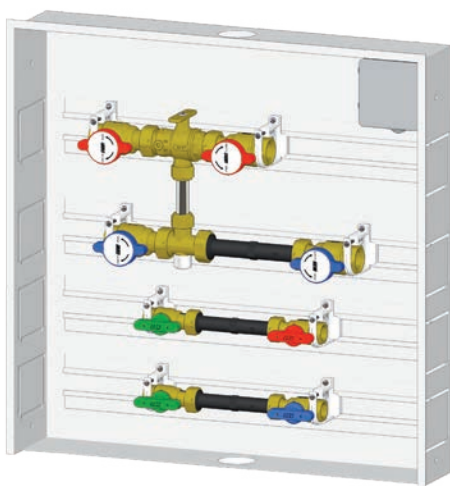

Art. 2301



Art. 2370

CARATTERISTICHE TECNICHE ART. 2301 COMPLETO DI ART. 2370

CASSETTA IN LAMIERA composta da:

- Cassetta in lamiera zincata.
- Telaio e sportello in lamiera verniciata completo di serratura con taglio a cacciavite.
- Guide con supporti per fissaggio gruppi di contabilizzazione per riscaldamento/raffrescamento e per gruppi ACS e AFS.
- Dimensioni 550x550x110 (telaio con profondità regolabile 110-140mm).

GRUPPO DI CONTABILIZZAZIONE PER RISCALDAMENTO/RAFFRESCAMENTO composto da:

- N° 4 valvole di intercettazione a sfera a passaggio totale.
- Valvola di zona a 3 vie con by-pass regolabile completa di servocomando 24/230V e pozzetto porta sonda.
- Dima prova impianto per calorimetro.
- Calorimetro a getto unico, compatto, Tmax 90°C completo di coppia di sonde PT1000 e unità elettronica con display e tasto funzione, approvato cl.3 - norma EN1434 (in accordo direttiva MID - 2004/22/CE) alimentazione a batteria (10 anni).

GRUPPO DI CONTABILIZZAZIONE PER ACQUA CALDA SANITARIA (ACS) composto da:

- N° 2 valvole di intercettazione a sfera a passaggio totale.
- Valvola di ritegno in ingresso.
- Dima prova impianto per contatore.
- Contatore per acqua calda sanitaria a getto unico, Tmax 90°C, approvato cl.B - norma CEE 79/830 (in accordo Direttiva MID - 2004/22/CE).

GRUPPO DI CONTABILIZZAZIONE PER ACQUA FREDDA SANITARIA (AFS) composto da:

- N° 2 valvole di intercettazione a sfera a passaggio totale.
- Valvola di ritegno in ingresso.
- Dima prova impianto per contatore.
- Contatore per acqua fredda sanitaria a getto unico, Tmax 30°C, approvato cl.B - norma CEE 75/33 (in accordo Direttiva MID - 2004/22/CE).

CONTABILIZZAZIONE CON LETTURA M-Bus

I gruppi di contabilizzazione FAR sono disponibili anche con la strumentazione configurata e dotata di cablaggio per la trasmissione dei dati. Questo sistema di lettura consente di effettuare le rilevazioni dei consumi a distanza attraverso una rete M-Bus, che collega tutti i gruppi di contabilizzazione ad un concentratore. I dati così raccolti potranno essere letti dall'addetto direttamente sul concentratore, oppure scaricati in formato elettronico su un PC.

COLLEGAMENTO DI UNA RETE M-Bus

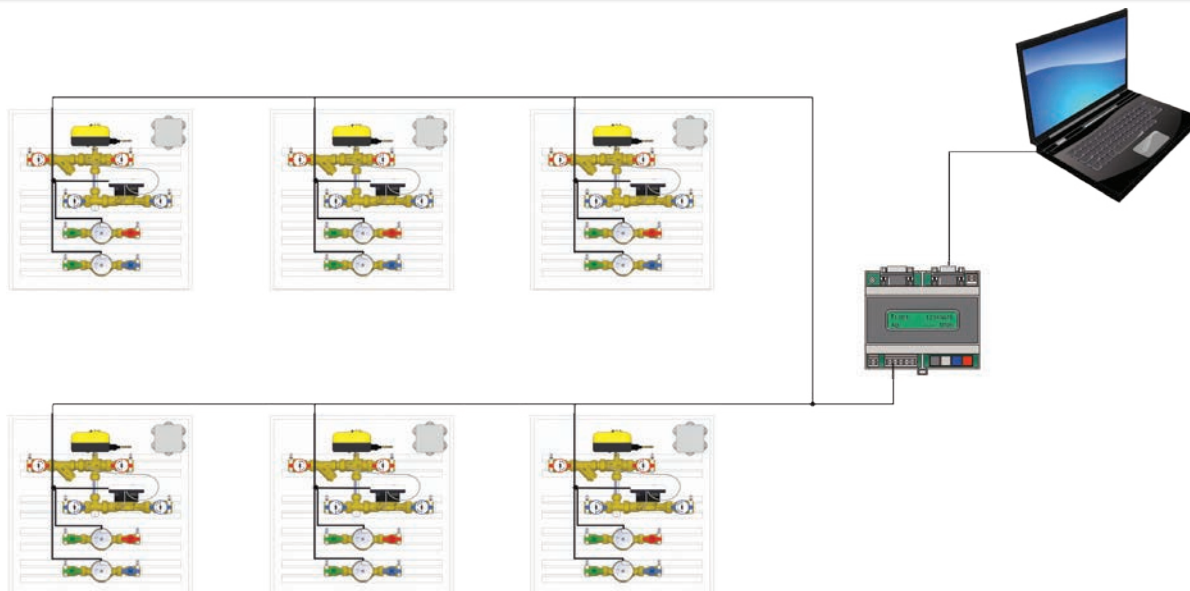

Oltre al collegamento diretto del PC al concentratore è possibile acquisire i dati anche tramite modem per effettuare la lettura a distanza.



COLLEGAMENTO DEGLI STRUMENTI ALLA RETE M-Bus

Il collegamento degli strumenti di misura alla rete M-Bus avviene tramite un cavo a due fili (bianco-marrone) dedicato. Sul cavo a sei fili del calorimetro si collegano le uscite impulsive dei contatori come indicato nello schema a fianco.

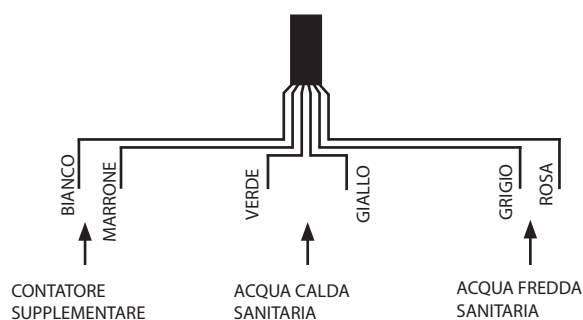

Per il collegamento di soli contatori acqua alla rete M-Bus è necessario acquistare l'adattatore impulsi Art. 2342. Questo strumento serve per convertire gli impulsi provenienti dai contatori di acqua sanitaria in segnali compatibili con il sistema M-Bus. L'adattatore impulsi è dotato di 2 ingressi per i contatori, un ingresso ed un'uscita per la rete M-Bus.

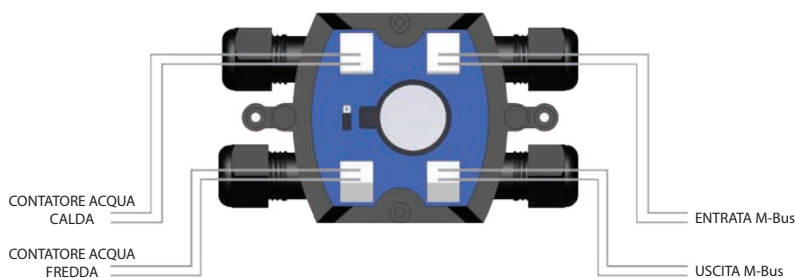

Per il cablaggio della rete M-Bus è necessario utilizzare un semplice cavo a 2 fili di sezione opportuna, twistato non schermato.

COLLEGAMENTO DEGLI STRUMENTI ALLA RETE M-Bus

Per la realizzazione di una rete M-Bus si devono tenere presente alcune importanti indicazioni:

IMPORTANTE - Prima di cominciare le operazioni di montaggio è necessario uno studio attento dell'architettura del sistema da parte del progettista e dei tecnici qualificati che effettueranno il montaggio idraulico ed elettrico.

- Installare il modulo di contabilizzazione FAR prescelto, all'esterno di ogni unità abitativa, collegando idraulicamente le tubazioni alle valvole.
- Prevedere un passaggio elettrico dedicato che colleghi in maniera opportuna tutti i moduli di contabilizzazione al locale dove verrà installato il concentratore dati. Le tipologie di collegamento possibili sono tre (lineare, ad albero, a stella) mentre non è permesso realizzare collegamenti ad anello.

1 - LINEARE

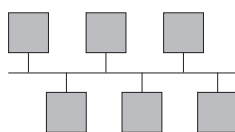

2 - AD ALBERO

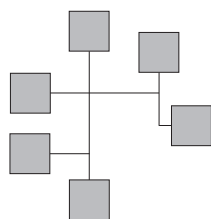

3 - A STELLA

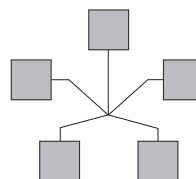

4 - AD ANELLO

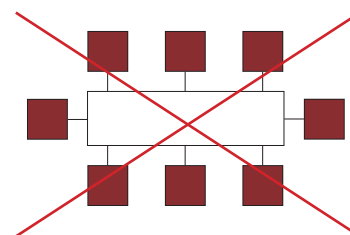

- La maggior parte delle reti M-Bus, per avere una migliore trasmissione del segnale, sono impostate distribuendo equamente le unità di contabilizzazione e realizzando collegamenti lineari e ad albero.

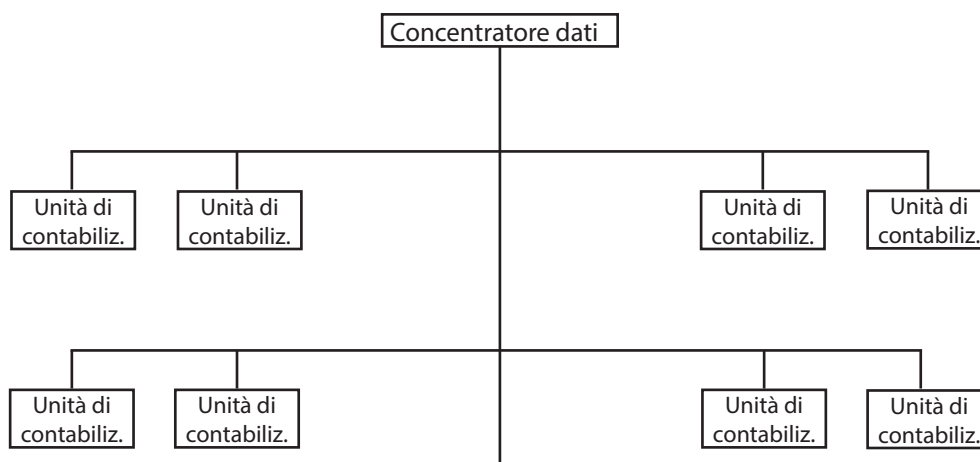

- Riempire l'impianto ed effettuare il collaudo idraulico dello stesso, dopo di che fare un accurato lavaggio al fine di eliminare le impurità e detriti presenti nell'acqua.
- Installare gli strumenti di misura (calorimetri e contatori) ed eventuali adattatori impulsi compilando un elenco con le matricole degli strumenti e le posizioni dove sono installati.
- Realizzare la rete collegando gli strumenti, gli eventuali adattatori impulsi ed il concentratore dati. Per il cablaggio è possibile utilizzare un cavo a doppio conduttore twistato senza schermatura di sezione interna $\geq 0,5\text{mm}^2$. La lunghezza massima del cavo (intesa come la somma dei vari spezzoni) non deve superare i 4000m e comunque è da stimare in base al numero di dispositivi e al tipo di collegamento alla rete M-Bus.
- Configurare il concentratore dati ed eseguire la ricerca automatica delle periferiche (qualsiasi versione di concentratore presenta questa funzione) controllando la corrispondenza tra quelle rilevate e quelle presenti nell'elenco stilato in fase di installazione. Procedere poi alla prima lettura dei dati.

FAR Rubinetterie SpA si rende disponibile, qualora venisse fatta esplicita richiesta, a fornire assistenza in cantiere riservandosi di comunicare tempi e costi a seconda del tipo di intervento ed ubicazione dell'impianto (vedere pagina 368).

Modulo a 2 vie a lettura M-Bus

Codice	portata riscaldamento [m ³ /h]	attacco riscaldamento	portata sanitario [m ³ /h]	attacco sanitario	€
2300 1515	1,5	3/4"	1,5	1/2"	467,04
2300 2515	2,5	3/4"	1,5	1/2"	481,62
2300 2525	2,5	3/4"	2,5	3/4"	508,94

Codice	portata calorimetro [m ³ /h]	portata contatore [m ³ /h]	tensione motore	€
2371 151501	1,5	1,5	230 V	941,46
2371 151502	1,5	1,5	24 V	941,46
2371 251501	2,5	1,5	230 V	961,44
2371 251502	2,5	1,5	24 V	961,44
2371 252501	2,5	2,5	230 V	1.010,88
2371 252502	2,5	2,5	24 V	1.010,88

ATTENZIONE - Ogni codice è composto da due parti:

- Art. 2300 composto dalla cassetta metallica completa di supporti, valvole di zona e di intercettazione e dime per collaudo impianto.
- Art. 2371 composto dalla strumentazione a lettura M-Bus e dal servocomando della valvola di zona.

Al momento dell'ordine specificare il codice del kit desiderato.

Accessori per cassette di contabilizzazione a pag. 379-380

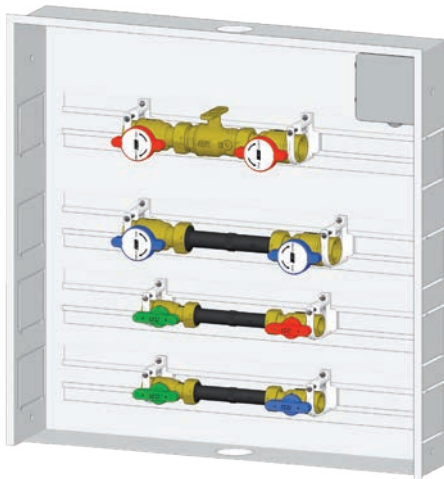

Art. 2300



Art. 2371

CARATTERISTICHE TECNICHE ART. 2300 COMPLETO DI ART. 2371

CASSETTA IN LAMIERA composta da:

- Cassetta in lamiera zincata.
- Telaio e sportello in lamiera verniciata completo di serratura con taglio a cacciavite.
- Guide con supporti per fissaggio gruppi di contabilizzazione per riscaldamento/raffrescamento e per gruppi ACS e AFS.
- Dimensioni 550x550x110 (telaio con profondità regolabile 110-140mm).

GRUPPO DI CONTABILIZZAZIONE PER RISCALDAMENTO/RAFFRESCAMENTO composto da:

- N° 4 valvole di intercettazione a sfera a passaggio totale.
- Valvola di zona a 2 vie completa di servocomando 24/230V e pozzetto porta sonda.
- Dima prova impianto per calorimetro.
- Calorimetro a getto unico, compatto, Tmax 90°C completo di coppia di sonde PT1000 e unità elettronica con display e tasto funzione, approvato cl.3 - norma EN1434 (in accordo direttiva MID - 2004/22/CE) alimentazione a batteria (10 anni) e M-Bus.

GRUPPO DI CONTABILIZZAZIONE PER ACQUA CALDA SANITARIA (ACS) composto da:

- N° 2 valvole di intercettazione a sfera a passaggio totale.
- Valvola di ritegno in ingresso.
- Dima prova impianto per contatore.
- Contatore per acqua calda sanitaria a getto unico, Tmax 90°C, approvato cl.B - norma CEE 79/830 (in accordo Direttiva MID - 2004/22/CE).

GRUPPO DI CONTABILIZZAZIONE PER ACQUA FREDDA SANITARIA (AFS) composto da:

- N° 2 valvole di intercettazione a sfera a passaggio totale.
- Valvola di ritegno in ingresso.
- Dima prova impianto per contatore.
- Contatore per acqua fredda sanitaria a getto unico, Tmax 30°C, approvato cl.B - norma CEE 75/33 (in accordo Direttiva MID - 2004/22/CE).

Modulo a 3 vie a lettura M-Bus

Codice	portata riscaldamento [m ³ /h]	attacco riscaldamento	portata sanitario [m ³ /h]	attacco sanitario	€
2301 1515	1,5	3/4"	1,5	1/2"	489,40
2301 2515	2,5	3/4"	1,5	1/2"	507,05
2301 2525	2,5	3/4"	2,5	3/4"	534,25

Codice	portata calorimetro [m ³ /h]	portata contatore [m ³ /h]	tensione motore	€
2371 151501	1,5	1,5	230 V	941,46
2371 151502	1,5	1,5	24 V	941,46
2371 251501	2,5	1,5	230 V	961,44
2371 251502	2,5	1,5	24 V	961,44
2371 252501	2,5	2,5	230 V	1.010,88
2371 252502	2,5	2,5	24 V	1.010,88

ATTENZIONE - Ogni codice è composto da due parti:

- Art. 2301 composto dalla cassetta metallica completa di supporti, valvole di zona e di intercettazione e dime per collaudo impianto.
- Art. 2371 composto dalla strumentazione a lettura M-Bus e dal servocomando della valvola di zona.

Al momento dell'ordine specificare il codice del kit desiderato.

Accessori per cassette di contabilizzazione a pag. 379-380

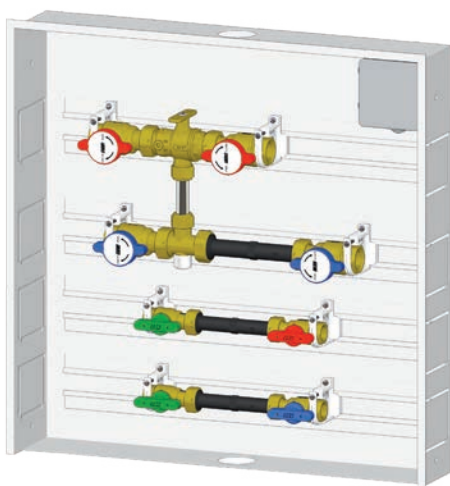

Art. 2301



Art. 2371

CARATTERISTICHE TECNICHE Art. 2301 COMPLETO DI Art. 2371

CASSETTA IN LAMIERA composta da:

- Cassetta in lamiera zincata.
- Telaio e sportello in lamiera verniciata completo di serratura con taglio a cacciavite.
- Guide con supporti per fissaggio gruppi di contabilizzazione per riscaldamento/raffrescamento e per gruppi ACS e AFS.
- Dimensioni 550x550x110 (telaio con profondità regolabile 110-140mm).

GRUPPO DI CONTABILIZZAZIONE PER RISCALDAMENTO/RAFFRESCAMENTO composto da:

- N° 4 valvole di intercettazione a sfera a passaggio totale.
- Valvola di zona a 3 vie con by-pass regolabile completa di servocomando 24/230V e pozzetto porta sonda.
- Dima prova impianto per calorimetro.
- Calorimetro a getto unico, compatto, Tmax 90°C completo di coppia di sonde PT1000 e unità elettronica con display e tasto funzione, approvato cl.3 - norma EN1434 (in accordo direttiva MID - 2004/22/CE) alimentazione a batteria (10 anni) e M-Bus.

GRUPPO DI CONTABILIZZAZIONE PER ACQUA CALDA SANITARIA (ACS) composto da:

- N° 2 valvole di intercettazione a sfera a passaggio totale.
- Valvola di ritegno in ingresso.
- Dima prova impianto per contatore.
- Contatore per acqua calda sanitaria a getto unico, Tmax 90°C, approvato cl.B - norma CEE 79/830 (in accordo Direttiva MID - 2004/22/CE).

GRUPPO DI CONTABILIZZAZIONE PER ACQUA FREDDA SANITARIA (AFS) composto da:

- N° 2 valvole di intercettazione a sfera a passaggio totale.
- Valvola di ritegno in ingresso.
- Dima prova impianto per contatore.
- Contatore per acqua fredda sanitaria a getto unico, Tmax 30°C, approvato cl.B - norma CEE 75/33 (in accordo Direttiva MID - 2004/22/CE).

ACCESSORI PER CASSETTE DI CONTABILIZZAZIONE

Art. 2328 KIT FILTRO

Il kit filtro FAR deve essere utilizzato a protezione del calorimetro sul circuito di riscaldamento/raffrescamento qualora non sia già previsto un sistema filtrante generale sulla colonna montante. Per garantire il buon funzionamento dell'impianto è necessario effettuare la pulizia periodica della cartuccia filtrante.

Esempio di installazione in cassetta:

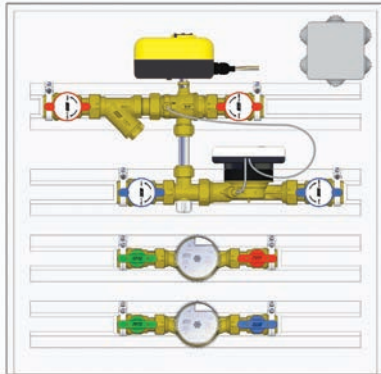

Kit filtro inclinato per gruppo di contabilizzazione.

- Corpo in ottone CW617N
- Rete filtro in acciaio AISI 304
- Grado di filtrazione: 600µm
- Attacchi M-F con bocchettone e guarnizione di tenuta
- Cartuccia estraibile per pulizia



Art. 2328

Codice	portata strumentazione [m ³ /h]	€	conf
2328 12	1,5	12,50	1
2328 34	2,5	18,59	1

ATTENZIONE:

Ordinando le cassette di contabilizzazione e il kit filtro FAR specificando a fianco del codice "PREMONTATO IN CASSETTA" il componente verrà fornito preassemblato all'interno della cassetta di contabilizzazione.

Art. 2329 KIT DI BILANCIAMENTO

Il kit di bilanciamento FAR è utile per regolare la portata da fornire ad ogni singola unità abitativa. La regolazione della portata avviene ruotando la maniglia della valvola fino alla posizione desiderata. Con impianto in funzione è possibile visualizzare l'effettivo valore della portata istantanea scorrendo il menu dell'unità elettronica del calorimetro FAR.

Esempio di installazione in cassetta:

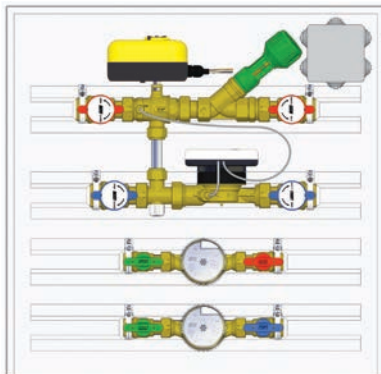

Kit di bilanciamento per gruppo di contabilizzazione.

- Corpo realizzato in ottone CR
- Otturatore sagomato con guarnizione di chiusura in EPDM
- Manopola a regolazione micrometrica
- Dispositivo di memoria antimanomissione
- Scala graduata con lettura a 360°

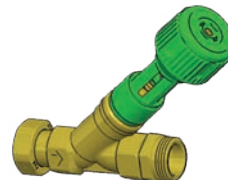

Art. 2329

Codice	portata strumentazione [m ³ /h]	€	conf
2329 12	1,5	57,38	1
2329 34	2,5	72,03	1

ATTENZIONE:

Ordinando le cassette di contabilizzazione e il kit di bilanciamento FAR specificando a fianco del codice "PREMONTATO IN CASSETTA" il componente verrà fornito preassemblato all'interno della cassetta di contabilizzazione.

ACCESSORI PER CASSETTE DI CONTABILIZZAZIONE

Art. 2353 GUSCIO DI COIBENTAZIONE

Guscio di coibentazione per gruppo di contabilizzazione 3 VIE per riscaldamento/raffrescamento. Utilizzabile sia con strumentazione a portata nominale $Q_n=1,5 \text{ m}^3/\text{h}$ sia con portata nominale $Q_n=2,5 \text{ m}^3/\text{h}$.

Esempio di installazione in cassetta:

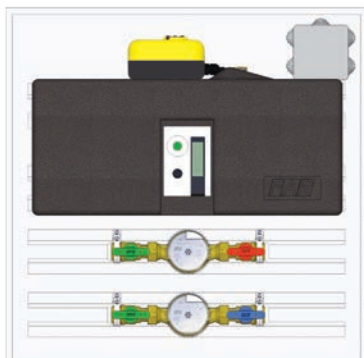

Guscio di coibentazione:

- Materiale coibentazione: polietilene espanso PE-3015

Art. 2353 01
RISCALDAMENTO



Art. 2353 02
SANITARIO



ATTENZIONE:

Ordinando le cassette di contabilizzazione e il guscio di coibentazione specificando a fianco del codice "PREMONTATO IN CASSETTA" il componente verrà fornito preassemblato all'interno della cassetta di contabilizzazione.

Non è possibile installare il guscio dopo la posa della cassetta.

Art. 2353

Codice	€	conf
2353 01	51,32	1
2353 02	34,17	1

Art. 2357 RIDUTTORE DI PRESSIONE

Riduttore di pressione per i gruppi acqua calda sanitaria ed acqua fredda sanitaria pretarato a 3 bar. Utilizzabile sia con strumentazione con portata nominale $Q_n=1,5 \text{ m}^3/\text{h}$ sia con portata nominale $Q_n=2,5 \text{ m}^3/\text{h}$.

Esempio di installazione in cassetta:

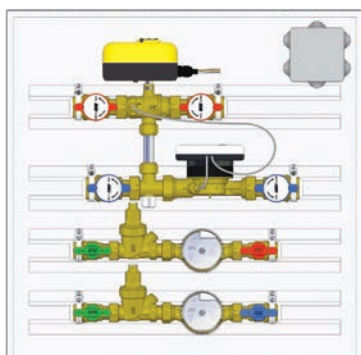

Riduttore di pressione giallo per impianti idrosanitari.

- Materiale del corpo riduttore: Ottone CR
- Pressione regolabile a valle: da 1 a 6 bar
- Pressione nominale: 16 bar
- Temperatura massima d'esercizio: 75°C
- Fluidi utilizzabili: acqua e aria
- Pretarato a 3 bar



Art. 2357

Codice	portata strumentazione [m ³ /h]	€	conf
2357 12	1,5	40,35	1
2357 34	2,5	44,15	1

N.B. Installando il riduttore di pressione non è possibile inserire il guscio di coibentazione art. 2353 02 per i gruppi sanitari.

ESEMPIO DI INSTALLAZIONE

All'interno della stessa cassetta possono essere premontati il kit filtro, il kit di bilanciamento, il guscio di coibentazione e i riduttori di pressione.

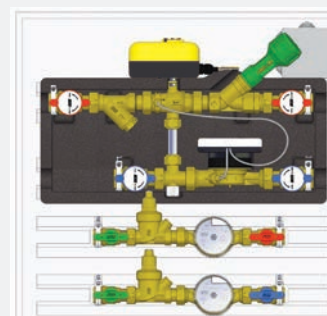

Modulo di contabilizzazione misto per riscaldamento con stacchi per alta temperatura e gruppo di regolazione a PUNTO FISSO

Codice	nr. vie AT	portata riscaldamento [m ³ /h]	attacco riscaldamento	portata sanitario [m ³ /h]	attacco sanitario	€
2380 251500	0	2,5	1"	1,5	1/2"	1.559,09
2380 251502	2	2,5	1"	1,5	1/2"	1.696,85
2380 251503	3	2,5	1"	1,5	1/2"	1.729,45

Codice	portata calorimetro [m ³ /h]	portata contatore [m ³ /h]	tensione motore	€
2371 251501	2,5	1,5	230 V	961,44

ATTENZIONE - Ogni codice è composto da due parti:

- Art. 2380 composto da cassetta, collettori, gruppo di regolazione, valvole di zona e di intercettazione e dime per collaudo impianto.
- Art. 2371 composto dalla strumentazione a lettura M-Bus e dal servocomando della valvola di zona.

Accessori per moduli di contabilizzazione misto a pag. 383.

N.B. Per strumenti a sola lettura locale usare il kit Art. 2370 251501 di pag. 373

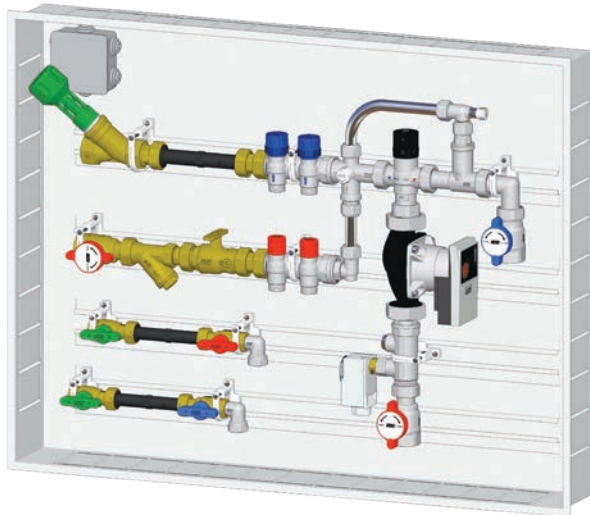

Art. 2380



Art. 2371

CARATTERISTICHE TECNICHE Art. 2380 COMPLETO DI Art. 2371

CASSETTA IN LAMIERA composta da:

- Cassetta metallica 850x650x110(140) con guide e supporti.
- Valvola di bilanciamento.
- Dima int. 130mm per calorimetro.
- Calorimetro a getto unico, compatto, Tmax 90°C completo di coppia di sonde PT1000 e unità elettronica con display e tasto funzione, approvato cl.3 - norma EN1434 (in accordo direttiva MID - 2004/22/CE) alimentazione a batteria (10 anni).
- Collettori termoelettrici.
- Gruppo di regolazione a punto fisso.
- Pompa elettronica ad alta efficienza con prevalenza 1-7 m.
- Termostato di sicurezza regolabile.
- Filtro.
- Valvole di zona a due vie con servocomando 230V.
- Valvole di intercettazione.

GRUPPO DI CONTABILIZZAZIONE PER ACQUA CALDA SANITARIA (ACS) composto da:

- N° 2 valvole di intercettazione a sfera a passaggio totale.
- Valvola di ritegno in ingresso.
- Dima prova impianto per contatore.
- Contatore per acqua calda sanitaria a getto unico, Tmax 90°C, approvato cl.B - norma CEE 79/830 (in accordo Direttiva MID - 2004/22/CE).

GRUPPO DI CONTABILIZZAZIONE PER ACQUA FREDDA SANITARIA (AFS) composto da:

- N° 2 valvole di intercettazione a sfera a passaggio totale.
- Valvola di ritegno in ingresso.
- Dima prova impianto per contatore.
- Contatore per acqua fredda sanitaria a getto unico, Tmax 30°C, approvato cl.B - norma CEE 75/33 (in accordo Direttiva MID - 2004/22/CE).

Modulo di contabilizzazione misto per riscaldamento con stacchi per alta temperatura e gruppo di regolazione MODULANTE

Codice	nr. vie AT	portata riscaldamento [m ³ /h]	attacco riscaldamento	portata sanitario [m ³ /h]	attacco sanitario	€
2381 251502	2	2,5	1"	1,5	1/2"	1.828,45
2381 251503	3	2,5	1"	1,5	1/2"	1.861,10

Codice	portata calorimetro [m ³ /h]	portata contatore [m ³ /h]	tensione motore	€
2371 251501	2,5	1,5	230 V	961,44

ATTENZIONE - Ogni codice è composto da due parti:

- Art. 2381 composto da cassetta, collettori, gruppo di regolazione, valvole di zona e di intercettazione e dime per collaudo impianto.
- Art. 2371 composto dalla strumentazione a lettura M-Bus e dal servocomando della valvola di zona.

Accessori per moduli di contabilizzazione misto a pag. 383.

N.B. Per strumenti a sola lettura locale usare il kit Art. 2370 251501 di pag. 373

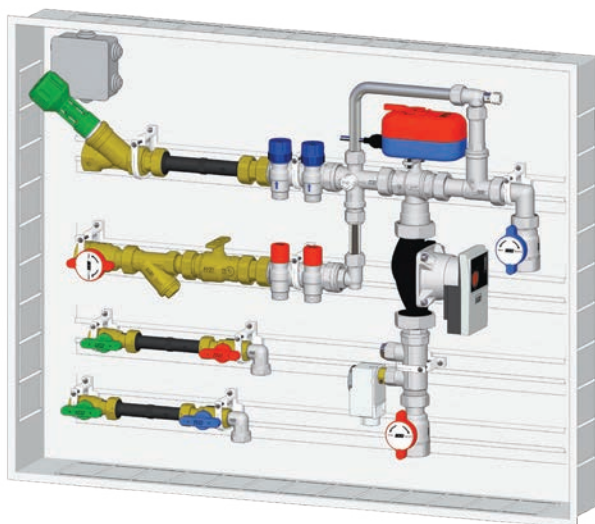

Art. 2381



Art. 2371

CARATTERISTICHE TECNICHE Art. 2381 COMPLETO DI Art. 2371

CASSETTA IN LAMIERA composta da:

- Cassetta metallica 850x650x110(140) con guide e supporti.
- Valvola di bilanciamento.
- Dima int. 130mm per calorimetro.
- Calorimetro a getto unico, compatto, Tmax 90°C completo di coppia di sonde PT1000 e unità elettronica con display e tasto funzione, approvato cl.3 - norma EN1434 (in accordo direttiva MID - 2004/22/CE) alimentazione a batteria (10 anni).
- Collettori termoelettrici.
- Gruppo di regolazione modulante con valvola miscelatrice e servocomando a 3 punti 230V.
- Pompa elettronica ad alta efficienza con prevalenza 1-7 m.
- Termostato di sicurezza regolabile.
- Filtro.
- Valvole di zona a due vie con servocomando 230V.
- Valvole di intercettazione.

GRUPPO DI CONTABILIZZAZIONE PER ACQUA CALDA SANITARIA (ACS) composto da:

- N° 2 valvole di intercettazione a sfera a passaggio totale.
- Valvola di ritegno in ingresso.
- Dima prova impianto per contatore.
- Contatore per acqua calda sanitaria a getto unico, Tmax 90°C, approvato cl.B - norma CEE 79/830 (in accordo Direttiva MID - 2004/22/CE).

GRUPPO DI CONTABILIZZAZIONE PER ACQUA FREDDA SANITARIA (AFS) composto da:

- N° 2 valvole di intercettazione a sfera a passaggio totale.
- Valvola di ritegno in ingresso.
- Dima prova impianto per contatore.
- Contatore per acqua fredda sanitaria a getto unico, Tmax 30°C, approvato cl.B - norma CEE 75/33 (in accordo Direttiva MID - 2004/22/CE).

ACCESSORI

Art. 9611 REGOLAZIONE ELETTRONICA

Regolazione elettronica per impianti di riscaldamento:

- funzionamento climatico o a punto fisso
- interfaccia semplice e intuitiva
- comando pompa
- ingresso termostato ambiente
- funzioni di controllo e sicurezza impianto
- completa di sonda di mandata e sonda esterna



Art. 9611

Codice	€	conf
9611	536,76	1

Art. 7946 CRONOTERMOSTATO DIGITALE

Cronotermostato elettronico settimanale con display digitale.

- Alimentazione a batteria (n° 2 pile stilo alcaline AA 1,5V - non fornite)
- Modalità di funzionamento: Auto, Comfort, Economy e OFF/Antigelo
- Intervallo di programmazione: 30 minuti
- Selettore Estate/Inverno
- Montaggio a parete



Art. 7946

Codice	€	conf
7946	170,39	1

Art. 2355 CAVO SCALDANTE ANTIGELO

Cavo scaldante antigelo a potenza costante completo di termostato.

- Lunghezza cavo: 3m (con presa schuko)
- Temperatura min di installazione: -35°C
- Temperatura massima di installazione: 60°C
- Tensione di alimentazione: 230V
- Temperatura di intervento: Ton = +5°C Toff = +15°C
- Potenza nominale: 10 W/m



Art. 2355

Codice	€	conf
2355	119,79	1

Art. 2653 TERMOMETRO

Termometro bimetallico Ø 40mm

- Scala temperatura: 0÷80°C
- Guaina 36mm



Art. 2653

Codice	€	conf
2653 80	9,04	1

STRUMENTAZIONE PER SISTEMI M-Bus

La strumentazione da utilizzare per costruire una rete M-Bus e acquisire i dati relativi ai consumi delle varie unità abitative, va scelta sulla base del numero di unità che è necessario gestire. Per fare questo ci si serve di un concentratore di dati, il quale legge i valori dei consumi ad intervalli regolari, precedentemente impostati (ad esempio ogni 60gg), andando a prendere come riferimento gli indirizzi dei vari calorimetri o contatori collegati. I principali elementi del protocollo M-Bus sono definiti nella norma EN 1434-3.

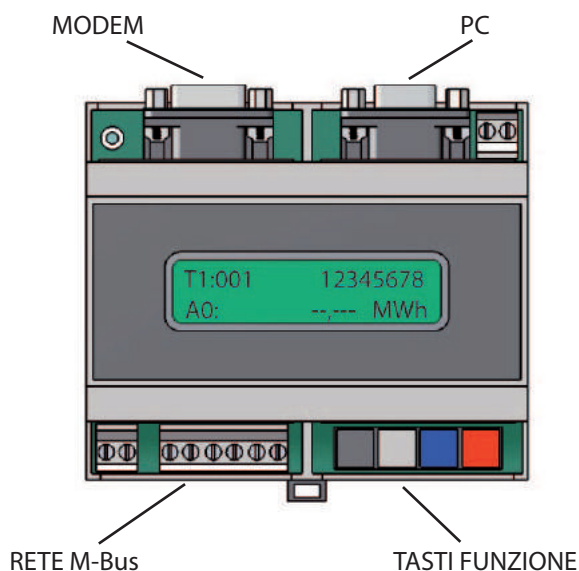

CONCENTRATORE DI DATI M-Bus

Il concentratore dati (o datalogger) collegato ad una rete M-Bus permette di acquisire i dati, provenienti dai calorimetri e dai contatori, e leggerli tramite un display incorporato, di scaricare i dati su PC o acquisirli via modem.

Il software del concentratore fornisce uno scadenziario per la lettura attivata a tempo e la memorizzazione dei dati M-Bus.

Vi sono infatti due modalità:

- 1 - Lettura a intervalli fissi (un minuto, una settimana, ecc.)
- 2 - Lettura a intervalli prestabiliti (ad es. alla fine di ogni mese)

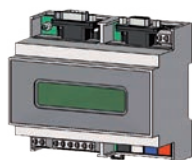

Kit concentratore dati M-Bus con possibilità di collegare fino a 20 unità.
Adatto al collegamento di:

Max 20 unità di contabilizzazione

Art. 2343 020



Kit concentratore dati M-Bus con possibilità di collegare fino a 60 unità.
Adatto al collegamento di:

Max 60 unità di contabilizzazione

Art. 2344 060



Kit concentratore dati M-Bus con possibilità di collegare fino a 240 unità.
Adatto al collegamento di:

Max 240 unità di contabilizzazione

Art. 2345 240

Art. 2342 ADATTATORE IMPULSI

Adattatore impulsi:

- due ingressi contatori acqua
- un ingresso rete M-Bus
- una uscita rete M-Bus



Art. 2342

Codice	€	conf
2342	217,25	1

Art. 2343 KIT CONCENTRATORE DATI

Kit concentratore dati M-Bus composto da:

- datalogger sino a 20 unità
- alimentatore per datalogger
- istruzioni e CD con software di acquisizione dati

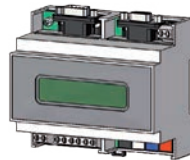

Art. 2343

Codice	nr. unità	€	conf
2343 020	20	2.194,68	1

Art. 2344 KIT CONCENTRATORE DATI

Kit concentratore dati M-Bus composto da:

- datalogger sino a 60 unità
- istruzioni e CD con software di acquisizione dati

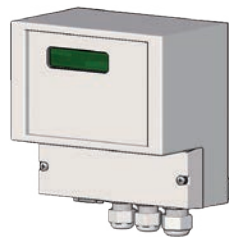

Art. 2344

Codice	nr. unità	€	conf
2344 060	60	2.779,54	1

Art. 2345 KIT CONCENTRATORE DATI

Kit concentratore dati M-Bus composto da:

- datalogger sino a 240 unità
- alimentatore per datalogger
- ripetitore M-Bus con alimentatore
- istruzioni e CD con software di acquisizione dati

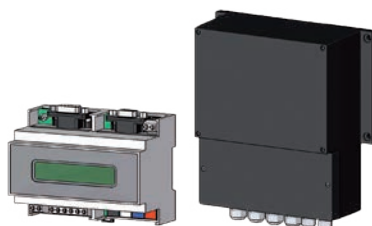

Art. 2345

Codice	nr. unità	€	conf
2345 240	240	5.781,91	1

Art. 2349 CONCENTRATORE DATI GSM

Il concentratore dati GSM permette di gestire da 8 a 72 unità di contabilizzazione utilizzando il protocollo M-Bus. Le principali caratteristiche tecniche sono:

- Lettura e memorizzazione dei dati provenienti dai contatori.
- Connessione fino a 8 periferiche M-Bus con il modulo principale (Art. 2349 01) espandibile fino a 72 periferiche grazie ai moduli di espansione (Art. 2349 02 - 2349 03) in grado di leggere 32 o 64 unità di contabilizzazione.
- Trasmissione report via e-mail e SMS.
- Configurazione via SMS.

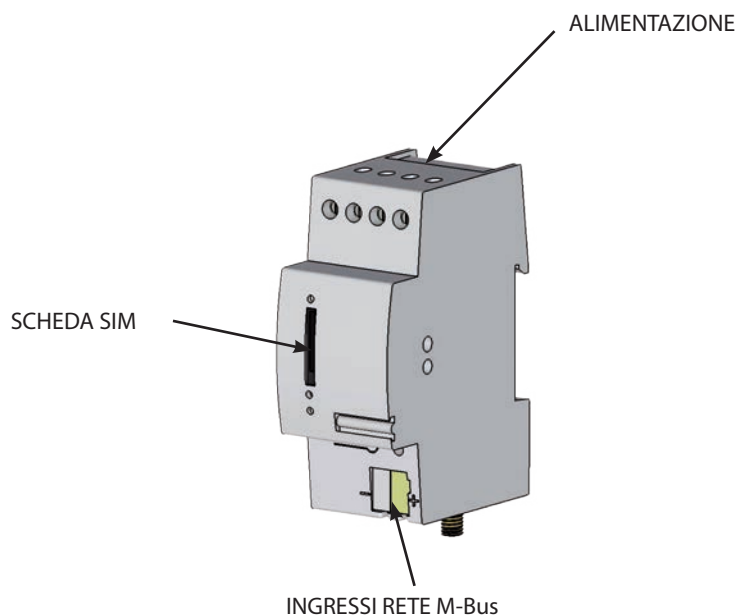

Art. 2349

Codice	modulo	nr. unità	€	conf
2349 01	principale	8	1.586,60	1
2349 02	espansione	32	1.252,60	1
2349 03	espansione	64	1.878,80	1

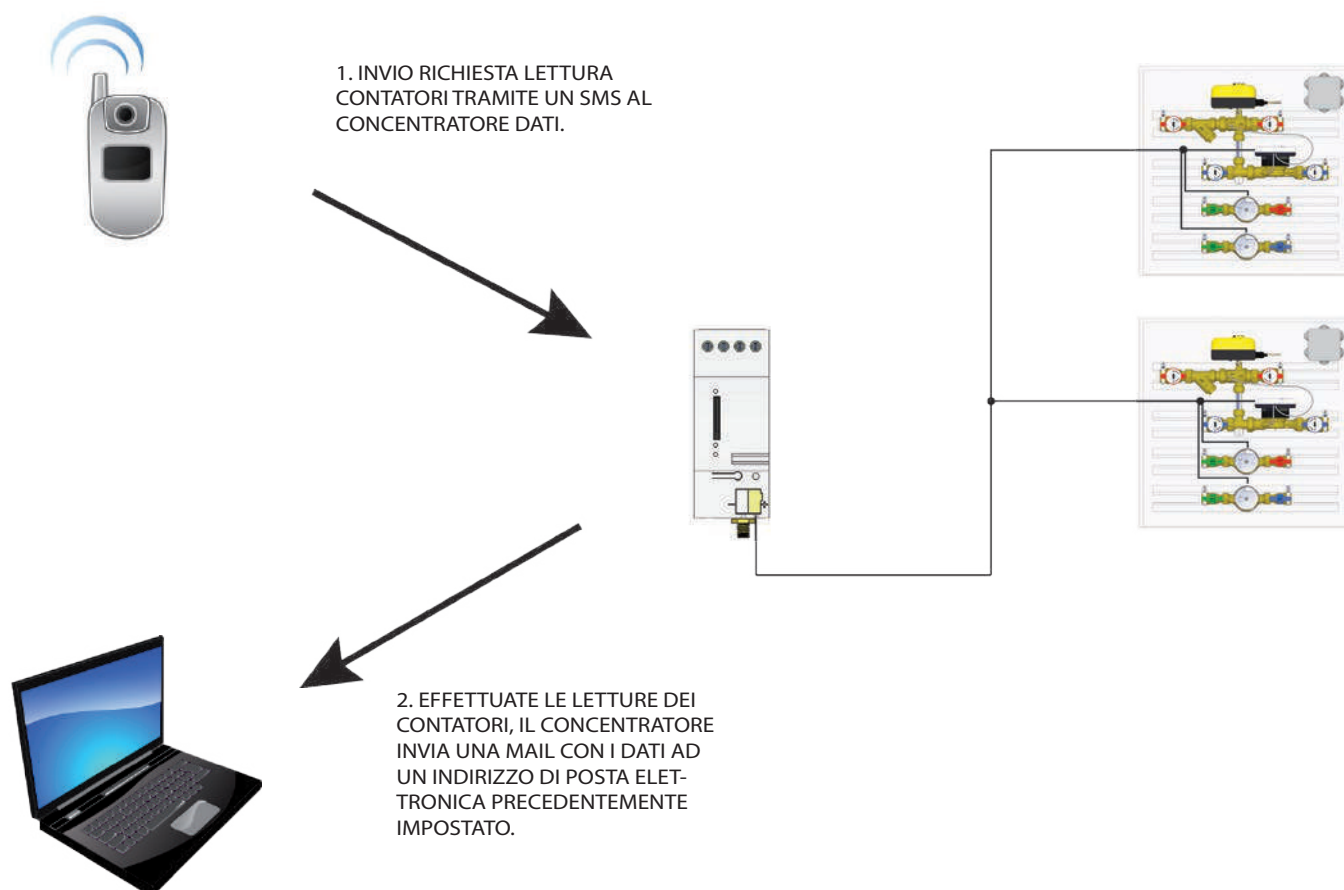

GRUPPI PER INSTALLAZIONE FUORI CASSETTA

In questo capitolo sono riportati moduli di contabilizzazione per riscaldamento/raffrescamento e per acqua sanitaria per installazioni fuori cassetta.

Art. 2319-2321 GRUPPO DI CONTABILIZZAZIONE

GRUPPO DI CONTABILIZZAZIONE PER RISCALDAMENTO/RAFFRESCAMENTO composto da:

- N° 2 valvole di intercettazione a sfera a passaggio totale.
- Dima prova impianto per calorimetro.
- Raccordo con pozzetto porta sonda.
- Calorimetro a getto unico, compatto, Tmax 90°C completo di coppia di sonde PT1000 e unità elettronica con display e tasto funzione, approvato cl.3 - norma EN1434 (in accordo direttiva MID - 2004/22/CE) alimentazione a batteria (10 anni) e M-Bus.



Art. 2319 - Versione a lettura LOCALE

Codice	attacco riscaldamento	portata calorimetro [m ³ /h]	€	conf
2319 3415	3/4"	1,5	557,40	1
2319 3425	3/4"	2,5	580,25	1

Art. 2321 - Versione a lettura M-Bus

Codice	attacco riscaldamento	portata calorimetro [m ³ /h]	€	conf
2321 3415	3/4"	1,5	652,97	1
2321 3425	3/4"	2,5	675,82	1

Schema indicativo di installazione in centrale termica:

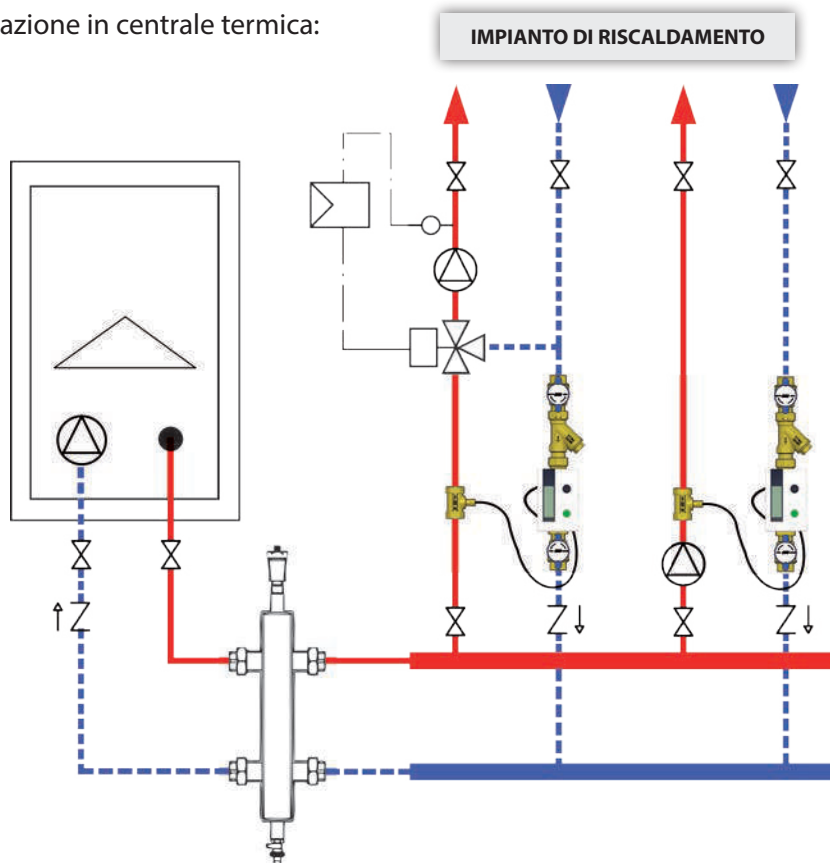

Art. 2314-2316 GRUPPO DI CONTABILIZZAZIONE 2 VIE

GRUPPO DI CONTABILIZZAZIONE PER RISCALDAMENTO/RAFFRESCAMENTO composto da:

- N° 4 valvole di intercettazione a sfera a passaggio totale.
- Valvola di zona a 2 vie completa di servocomando 24/230V e pozzetto porta sonda.
- Dima prova impianto per calorimetro.
- Calorimetro a getto unico, compatto, Tmax 90°C completo di coppia di sonde PT1000 e unità elettronica con display e tasto funzione, approvato cl.3 - norma EN1434 (in accordo direttiva MID - 2004/22/CE) alimentazione a batteria (10 anni) e M-Bus.



Art. 2314 - Versione a lettura LOCALE

Codice	attacco riscaldamento	portata calorimetro [m³/h]	tensione	€	conf
2314 341501	3/4"	1,5	230 V	778,13	1
2314 341502	3/4"	1,5	24 V	778,13	1
2314 342501	3/4"	2,5	230 V	812,66	1
2314 342502	3/4"	2,5	24 V	812,66	1

Art. 2316 - Versione a lettura M-Bus

Codice	attacco riscaldamento	portata calorimetro [m³/h]	tensione	€	conf
2316 341501	3/4"	1,5	230 V	873,69	1
2316 341502	3/4"	1,5	24 V	873,69	1
2316 342501	3/4"	2,5	230 V	908,18	1
2316 342502	3/4"	2,5	24 V	908,18	1

Art. 2315-2317 GRUPPO DI CONTABILIZZAZIONE 3 VIE

GRUPPO DI CONTABILIZZAZIONE PER RISCALDAMENTO/RAFFRESCAMENTO composto da:

- N° 4 valvole di intercettazione a sfera a passaggio totale.
- Valvola di zona a 3 vie con by-pass regolabile, di servocomando 24/230V e pozzetto porta sonda.
- Dima prova impianto per calorimetro.
- Calorimetro a getto unico, compatto, Tmax 90°C completo di coppia di sonde PT1000 e unità elettronica con display e tasto funzione, approvato cl.3 - norma EN1434 (in accordo direttiva MID - 2004/22/CE) alimentazione a batteria (10 anni) e M-Bus.



Art. 2315 - Versione a lettura LOCALE

Codice	attacco riscaldamento	portata calorimetro [m³/h]	tensione	€	conf
2315 341501	3/4"	1,5	230 V	800,89	1
2315 341502	3/4"	1,5	24 V	800,89	1
2315 342501	3/4"	2,5	230 V	838,38	1
2315 342502	3/4"	2,5	24 V	838,38	1

Art. 2317 - Versione a lettura M-Bus

Codice	attacco riscaldamento	portata calorimetro [m³/h]	tensione	€	conf
2317 341501	3/4"	1,5	230 V	896,42	1
2317 341502	3/4"	1,5	24 V	896,42	1
2317 342501	3/4"	2,5	230 V	933,94	1
2317 342502	3/4"	2,5	24 V	933,94	1

Art. 2322-2324 GRUPPO DI CONTABILIZZAZIONE PER ACQUA FREDDA

GRUPPO DI CONTABILIZZAZIONE PER ACQUA FREDDA SANITARIA composto da:

- N° 2 valvole di intercettazione a sfera a passaggio totale.
- Valvola di ritegno in ingresso.
- Dima prova impianto per contatore.
- Contatore a getto unico - Tmax 30°C.

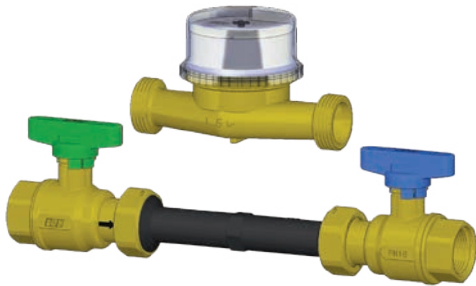
Art. 2322 - Gruppo per acqua fredda a lettura LOCALE

Codice	tipo lettura contatore	attacco sanitario	interasse dima	portata contatore [m ³ /h]	€	conf
2322 1215	locale	1/2"	110 mm	1,5	124,39	1
2322 3425	locale	3/4"	130 mm	2,5	166,83	1

Art. 2324 - Gruppo per acqua fredda a lettura M-Bus

Codice	tipo lettura contatore	attacco sanitario	interasse dima	portata contatore [m ³ /h]	€	conf
2324 1215	M-Bus	1/2"	110 mm	1,5	145,78	1
2324 3425	M-Bus	3/4"	130 mm	2,5	188,23	1

Art. 2323-2325 GRUPPO DI CONTABILIZZAZIONE PER ACQUA CALDA

GRUPPO DI CONTABILIZZAZIONE PER ACQUA CALDA SANITARIA composto da:

- N° 2 valvole di intercettazione a sfera a passaggio totale.
- Valvola di ritegno in ingresso.
- Dima prova impianto per contatore.
- Contatore a getto unico - Tmax 90°C.

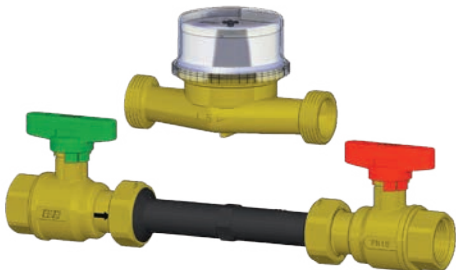
Art. 2323 - Gruppo per acqua calda a lettura LOCALE

Codice	tipo lettura contatore	attacco sanitario	interasse dima	portata contatore [m ³ /h]	€	conf
2323 1215	locale	1/2"	110 mm	1,5	126,59	1
2323 3425	locale	3/4"	130 mm	2,5	169,57	1

Art. 2325 - Gruppo per acqua calda a lettura M-Bus

Codice	tipo lettura contatore	attacco sanitario	interasse dima	portata contatore [m ³ /h]	€	conf
2325 1215	M-Bus	1/2"	110 mm	1,5	147,93	1
2325 3425	M-Bus	3/4"	130 mm	2,5	190,61	1

Ricambi

 I calorimetri ed i contatori per acqua sanitaria con portate di 1,5 m³/h e 2,5 m³/h sono disponibili solamente come ricambi e dopo aver contattato la nostra rete vendita.

Art. 7146 CASSETTA

Cassetta in lamiera zincata composta da:

- telaio e sportello in lamiera verniciata completo di serratura con taglio a cacciavite.
- N° 2 guide per il fissaggio del gruppo di contabilizzazione per riscaldamento/raffrescamento.
- N° 2 o 3 guide per il fissaggio dei contatori acqua.



Art. 7146

Codice	nr. guide	misura cassetta	€	conf
7146 50	4	550x550x110	164,55	1
7146 65	5	550x650x110	206,66	1

Art. 7552 SUPPORTO

Supporto per fissaggio gruppi di contabilizzazione.



Art. 7552

Codice	mis	€	conf
7552 12	1/2"	2,00	1
7552 34	3/4"	2,00	1

Esempio di utilizzo di una cassetta a 5 guide

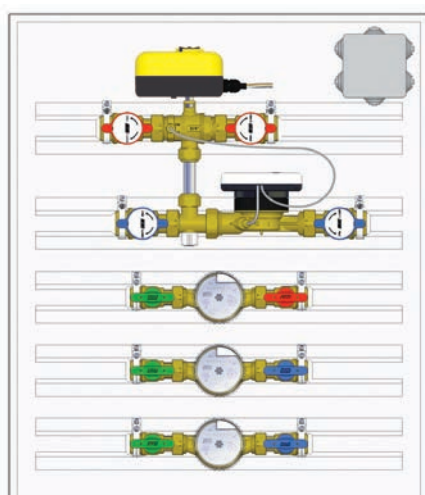

- Impianto di riscaldamento /raffrescamento
- Acqua calda sanitaria
- Acqua fredda sanitaria
- Acqua di servizio

Per comporre la cassetta a 5 guide riportata nell'esempio sopra bisogna ordinare:

- nr. 1 cassetta Art. 7146 65.
- nr. 1 modulo di contabilizzazione per impianto di riscaldamento/raffrescamento Art. 2317 342501 e n.4 supporti Art. 7552 34.
- nr. 1 modulo acqua calda a lettura M-Bus Art. 2325 1215 e n.2 supporti Art. 7552 12.
- nr. 2 modulo acqua fredda a lettura M-Bus Art. 2324 1215 e n.4 supporti Art. 7552 12.

Art. 7425 CASSETTA

Cassetta di ispezione in plastica "TUTTO" composta da:

- telaio e sportello in plastica completa di viti per fissaggio del coperchio.
- N° 2 guide per il fissaggio del gruppo di contabilizzazione per riscaldamento/raffrescamento o per i gruppi acqua sanitaria.

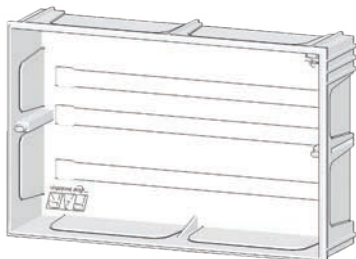
Art. 7425

Codice	Misura Cassetta	€	conf
7425	400x250x80	26,51	1

Art. 7551 SUPPORTO

Supporto per fissaggio gruppo di contabilizzazione in cassetta di plastica "TUTTO".

Art. 7551

Codice	portata strumenti [m³/h]	utilizzo	€	conf
7551 34A	1,5	riscaldamento	1,83	1
7551 1A	2,5	riscaldamento	1,83	1
7551 34B	1,5	sanitario	1,61	1
7551 1B	2,5	sanitario	1,61	1

Esempi di utilizzo

a) Schema indicativo di installazione del gruppo riscaldamento/raffrescamento in cassetta di plastica "TUTTO":

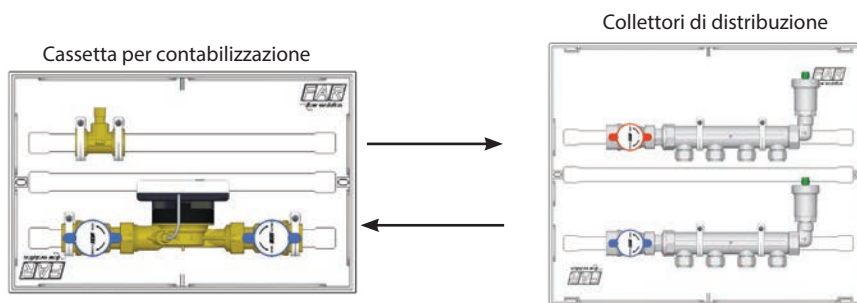

Per comporre la cassetta per contabilizzazione riportata nell'esempio sopra bisogna ordinare:

- nr. 1 cassetta in plastica "TUTTO" Art. 7425
- nr. 1 modulo di contabilizzazione per impianto di riscaldamento/raffrescamento Art. 2319 3415
- nr. 4 supporti Art. 7551 1A

b) Schema indicativo di installazione del gruppo per acqua sanitaria in cassetta di plastica "TUTTO":

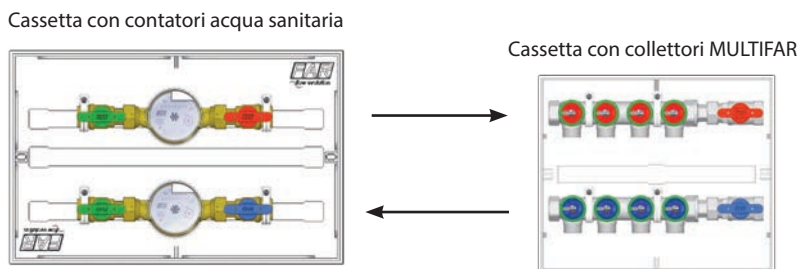

Per comporre la cassetta per contabilizzazione riportata nell'esempio sopra bisogna ordinare:

- nr. 1 cassetta in plastica "TUTTO" Art. 7425
- nr. 1 modulo acqua calda sanitaria a lettura locale Art. 2323 1215
- nr. 1 modulo acqua fredda sanitaria a lettura locale Art. 2322 1215
- nr. 4 supporti Art. 7551 34B

Art. 2358 GRUPPO DI CONTABILIZZAZIONE PER RISCALDAMENTO

GRUPPO DI CONTABILIZZAZIONE PER RISCALDAMENTO/RAFFRESCAMENTO COMPLETO DI COLLETTORE MODULARE 1"1/2 composto da:

- N° 3 Valvole di intercettazione.
- N° 1 Valvola di zona 3 vie con by-pass regolabile e servocomando.
- N° 1 Valvola di bilanciamento.
- N° 1 Filtro.
- N° 1 Guscio di coibentazione.
- N° 1 Dima prova impianto per calorimetro.
- N° 1 Calorimetro a getto unico, compatto, Tmax 90°C completo di coppia di sonde PT1000 e unità elettronica con display e tasto funzione, approvato cl.3 - norma EN1434 (in accordo direttiva MID - 2004/22/CE) alimentazione a batteria (10 anni) e M-Bus.

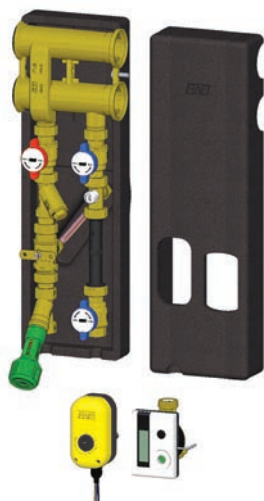

Art. 2358 - Versione a lettura M-Bus

Codice	attacco riscaldamento	portata calorimetro [m³/h]	tensione	€	conf
2358 342501	3/4"	2,5	230 V	1.296,81	1
2358 342502	3/4"	2,5	24 V	1.296,81	1

Art. 2359 GRUPPO DI CONTABILIZZAZIONE PER SANITARIO

GRUPPO DI CONTABILIZZAZIONE PER ACS E AFS COMPLETO DI COLLETTORE MODULARE 1"1/4 composto da:

- N° 2 Valvole di intercettazione con ritegno.
- N° 2 Valvole di intercettazione.
- N° 1 Guscio di coibentazione.
- N° 1 Dime prova impianto per contatori.
- N° 1 Contatori ACS e AFS a getto unico.

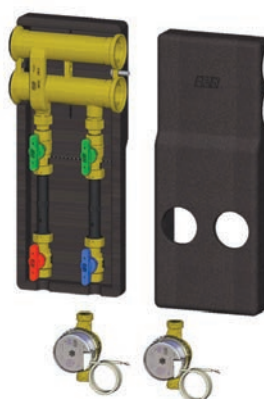

Art. 2359 - Versione a lettura M-Bus

Codice	attacco sanitario	portata contatore [m³/h]	€	conf
2359 1215	1/2"	1,5	473,23	1

Art. 7479 STAFFA COMPLETA

Staffa in acciaio completa di viti per il fissaggio dei collettori.



Art. 7479

Codice	€	conf
7479 80	16,32	1
7479 170	23,33	1

Art. 2340 CALORIMETRO VERSIONE SOLO CALDO

CALORIMETRO, versione solo caldo, composto da:

- Contatore multigetto per acqua surriscaldata (90°C) predisposto per installazione orizzontale, completo di bocchettoni.
- Unità elettronica predisposta per lettura locale ed M-Bus completa di due ingressi contatori e batteria 6+1 anni o alimentazione tramite rete M-Bus.
- Coppia di sonde L=3m complete di pozzetto 1/2".

CARATTERISTICHE TECNICHE

- Certificazione MID 2004/22/CE (EN 1434)
- Cassa in ottone protetta con trattamento di verniciatura epossidica
- Trasmissione magnetica
- Portate nominali da 3,5 m³/h a 10 m³/h
- Temperatura massima 90°C
- Pressione nominale PN16
- Imperniatura turbina e cuscinetti in metallo duro
- Provvisto di calotta metallica di protezione
- Installazione orizzontale

CARATTERISTICHE UNITÀ ELETTRONICA

- Display a cristalli liquidi, 8 caratteri
- Installazione del tronchetto sul tubo di ritorno
- Interfaccia di comunicazione di serie: predisposto per la lettura Locale o M-Bus
- Alimentazione: batteria, 6+1 anni o alimentazione tramite M-Bus
- 2 ingressi impulsivi (valore impulsi: 1 p/10 l)
- 24 letture automatiche mensili, 2 registri tariffa
- Classe di protezione: IP65
- Dimensioni: 198mm x 123,7mm x 45,8mm

Conforme normativa MID



Installazione orizzontale

Art. 2340

Codice	misura calorimetro	portata calorimetro [m ³ /h]	modello contatore	€	conf
2340 135	1"	3,5	multigetto	1.196,65	1
2340 11460	1" 1/4	6	multigetto	1.203,93	1
2340 112100	1" 1/2	10	multigetto	1.562,37	1

Art. 2340 CALORIMETRO FLANGIATO VERSIONE SOLO CALDO

CALORIMETRO flangiato, versione solo caldo, composto da:

- Contatore a mulinello Woltmann per acqua surriscaldata (120°C) predisposto per installazione orizzontale e verticale, flangiato.
- Unità elettronica predisposta per lettura locale ed M-Bus completa di due ingressi contatori e batteria 6+1 anni o alimentazione tramite rete M-Bus.
- Coppia di sonde L=3m complete di pozzetto 1/2".

CARATTERISTICHE TECNICHE

- Approvato dall'Ufficio Metrico Tedesco PTB
- Cassa in ghisa flangiata verniciata internamente ed esternamente con polvere epossidica (spessore 150 micron)
- Trasmissione magnetica
- Portate nominali da 15 m³/h a 60 m³/h
- Temperatura massima 120°C
- Pressione nominale PN16
- Orologeria chiusa sottovuoto, protetta e schermata da una cuffia in acciaio e provvista di emettitore di impulsi reed switch con 3 metri di cavo
- Installazione orizzontale, verticale o inclinata

CARATTERISTICHE UNITÀ ELETTRONICA

- Display a cristalli liquidi, 8 caratteri
- Installazione del tronchetto sul tubo di ritorno
- Interfaccia di comunicazione di serie: predisposto per la lettura Locale o M-Bus
- Alimentazione: batteria, 6+1 anni o alimentazione tramite M-Bus
- 2 ingressi impulsivi (valore impulsi: 1 p/100 l)
- 24 letture automatiche mensili, 2 registri tariffa
- Classe di protezione: IP65
- Dimensioni: 198mm x 123,7mm x 45,8mm



Installazione orizzontale e verticale

Art. 2340

Codice	misura calorimetro	portata calorimetro [m ³ /h]	modello contatore	€	conf
2340 2150	DN 50	15	Woltmann	2.059,20	1
2340 212250	DN 65	25	Woltmann	2.228,64	1
2340 3320	DN 80	32	Woltmann	2.345,10	1
2340 4600	DN 100	60	Woltmann	2.458,06	1

Art. 2339 CALORIMETRO AD ULTRASUONI

CALORIMETRO A ULTRASUONI, versione caldo-freddo, composto da:

- Tronchetto ad ultrasuoni per acqua surriscaldata (130°C) predisposto per installazione orizzontale e verticale, completo di bocchettoni.
- Unità elettronica predisposta per lettura locale ed M-Bus completa di due ingressi contatori e batteria 6+1 anni o alimentazione tramite rete M-Bus.
- Coppia di sonde L=3m complete di pozzetto 1/2".

CARATTERISTICHE TECNICHE

- Portate nominali da 1,5 m³/h a 60 m³/h
- Versioni filettate da 1/2" a 1"1/2
- Versioni flangiate da DN50 a DN100
- Range temperatura: +5°C ...+130°C
- Temperatura massima 150°C per 2000 ore
- Sensibile alle basse portate
- Elemento di misura privo di parti in movimento
- Installabile in tutte le posizioni
- Tratti rettilinei non necessari
- Certificazione MID 2004/22/CE (EN1434), classe 2

CARATTERISTICHE UNITÀ ELETTRONICA

- Display a cristalli liquidi, 8 caratteri
- Installazione del tronchetto sul tubo di ritorno
- Interfaccia di comunicazione di serie: predisposto per la lettura Locale o M-Bus
- Alimentazione: batteria, 6 + 1 anni o alimentazione tramite M-Bus
- 2 ingressi impulsivi (valore impulsi: 1 p/10 l)
- 24 letture automatiche mensili, 2 registri tariffa
- Classe di protezione: IP65
- Dimensioni: 198mm x 123,7mm x 45,8mm

Conforme normativa MID



Installazione orizzontale o verticale

Versione utilizzabile su impianti di riscaldamento o raffrescamento e compatibile con l'utilizzo su impianti solari.

Tmax 130° C

Art. 2339 - Versione filettata

Codice	Misura Calorimetro	portata calorimetro [m ³ /h]	€	conf
2339 1215	1/2"	1,5	1.034,61	1
2339 3425	3/4"	2,5	1.056,45	1
2339 160	1"	6	1.477,73	1
2339 112100	1"1/2	10	1.746,20	1

Art. 2339 - Versione flangiata

Codice	Misura Calorimetro	portata calorimetro [m ³ /h]	€	conf
2339 2150	DN 50	15	2.285,12	1
2339 212250	DN 65	25	3.115,32	1
2339 3400	DN 80	40	3.282,62	1
2339 4600	DN 100	60	4.807,47	1

Art. 2338 CONTATORE MULTIGETTO PER ACQUA FREDDA SANITARIA

CONTATORE multigetto, per acqua fredda sanitaria, composto da:

- Contatore multigetto per acqua fredda sanitaria (30°C) con lanciampulsi (1/10l) predisposto per installazione orizzontale, completo di bocchettoni.

CARATTERISTICHE TECNICHE

- Disco trasparente in vetro minerale temprato di adeguato spessore
- Cassa in ottone fuso
- Testa in ottone stampato
- Cassa verniciata internamente ed esternamente con polvere epossidica
- Alberino portarulli in acciaio inox 18/8
- Filtro interno di adeguata superficie
- Meccanismo interno in materiale plastico, anigroscopico, antincrostante e resistente all'usura
- Portate nominali da 3,5 m³/h a 10 m³/h
- Pressione nominale PN16
- Installazione in orizzontale

Conforme normativa MID



Installazione orizzontale

Art. 2338

Codice	misura calorimetro	portata contatore [m ³ /h]	modello contatore	€	conf
2338 135	1"	3,5	multigetto	255,93	1
2338 11460	1"1/4	6	multigetto	275,29	1
2338 112100	1"1/2	10	multigetto	494,68	1

Art. 2364 CONTATORE MULTIGETTO PER ACQUA CALDA SANITARIA

CONTATORE multigetto, per acqua calda sanitaria, composto da:

- Contatore multigetto per acqua calda sanitaria (90°C) con lanciampulsi (1/10l) predisposto per installazione orizzontale, completo di bocchettoni.

CARATTERISTICHE TECNICHE

- Disco trasparente in vetro minerale temprato di adeguato spessore
- Cassa in ottone fuso
- Testa in ottone stampato
- Cassa verniciata internamente ed esternamente con polvere epossidica
- Alberino portarulli in acciaio inox 18/8
- Filtro interno di adeguata superficie
- Meccanismo interno in materiale plastico, anigroscopico, antincrostante e resistente all'usura
- Portate nominali da 3,5 m³/h a 10 m³/h
- Pressione nominale PN16
- Installazione in orizzontale

Conforme normativa MID



Installazione orizzontale



Art. 2364

Codice	misura calorimetro	portata contatore [m ³ /h]	modello contatore	€	conf
2364 135	1"	3,5	multigetto	592,25	1
2364 11460	1"1/4	6	multigetto	599,85	1
2364 112100	1"1/2	10	multigetto	975,36	1

Esempio di installazione

Nella figura sottostante è riportato un esempio d'installazione degli strumenti di misura in un impianto di grandi dimensioni. Il calorimetro adibito a misurare elevate portate, che può essere multigetto (Art. 2340) o ad ultrasuoni (Art. 2339), conforme alla direttiva MID, va installato sulla tubazione di ritorno dal bollitore acqua calda sanitaria verso la caldaia, serve a contabilizzare l'integrazione al sanitario.

Un contatore di controllo (ad esempio l'Art. 2340) anche se non certificato MID, può essere installato alla base delle colonne, in modo tale da poter considerare anche la dispersione termica nel circuito di distribuzione. Il contatore acqua, adibito a misurare grandi portate e certificato MID (Art. 2338), contabilizza eventuali utenze o destinazioni dell'acqua potabile. Per contabilizzare il consumo delle singole unità abitative si installano le cassette di contabilizzazione.

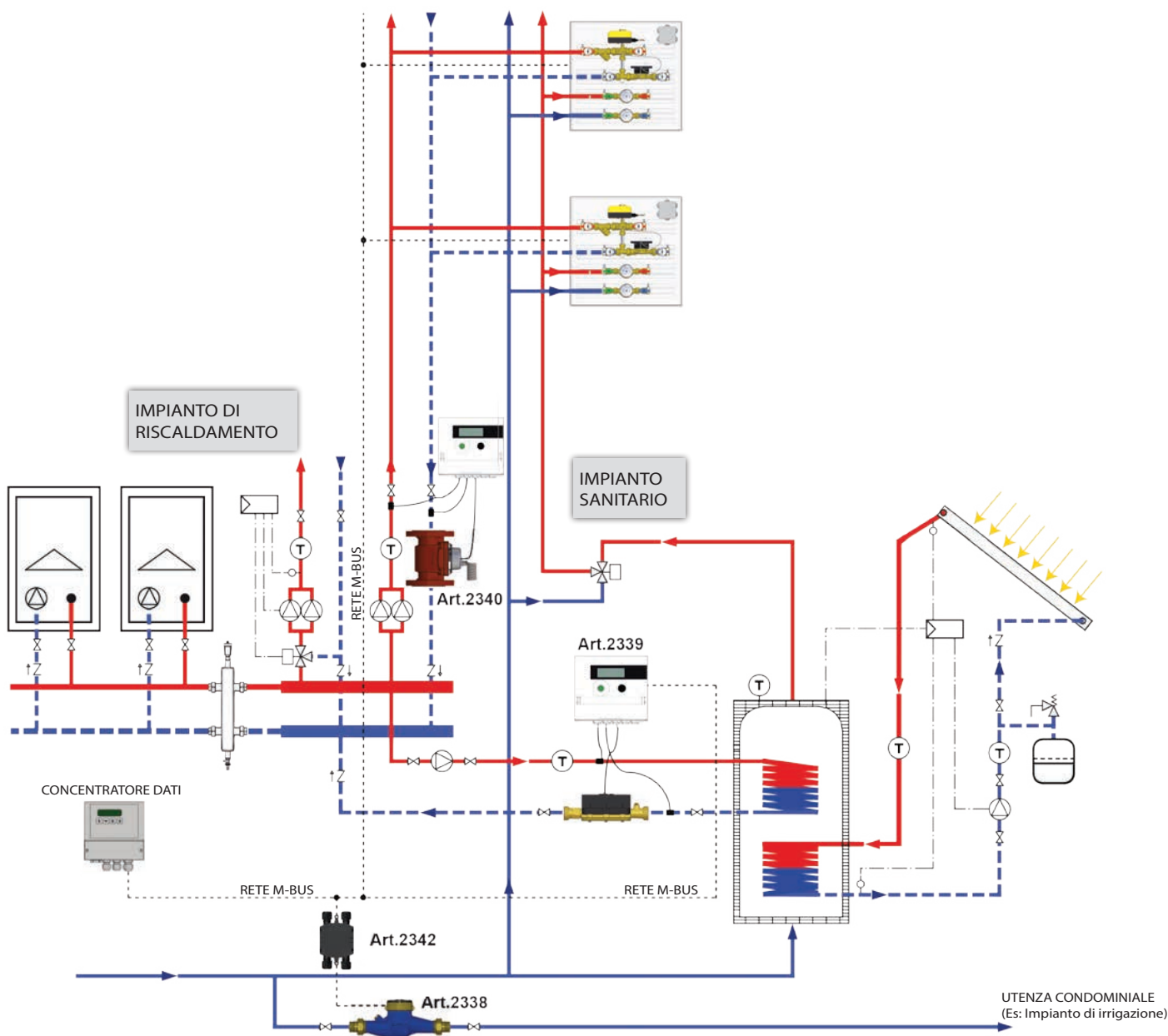

Il presente schema è fornito a titolo puramente indicativo. Rimane compito del progettista e dell'installatore verificare le caratteristiche dei componenti da installare a seconda delle necessità impiantistiche richieste.

MODULI DI CONTABILIZZAZIONE MULTIUTENZA

Oltre alle cassette di contabilizzazione è possibile un'installazione dei moduli di contabilizzazione in posizione verticale. In questo tipo di applicazione i gruppi di contabilizzazione si sviluppano verticalmente direttamente dai collettori modulari a cui sono collegate le valvole di intercettazione, le valvole di ritegno, la strumentazione (motore per valvola di zona a tre vie, calorimetro e contatori acqua calda e fredda sanitaria) e gli accessori (filtro e valvola di bilanciamento). Tutti i gruppi di contabilizzazione verticali sono forniti di guscio di coibentazione. Questi gruppi sono montati su di una piastra di dimensioni 1150x770mm e possono servire da due a quattro utenze, sia per quanto riguarda i sistemi di riscaldamento/raffrescamento, sia per quanto riguarda i sistemi per la contabilizzazione dell'acqua sanitaria. Il collegamento dei collettori modulari alle colonne di distribuzione avviene attraverso degli appositi raccordi eccentrici (Art. 5564) o con raccordi a tre pezzi (Art. 5140) come è riportato negli esempi di pagina 399.

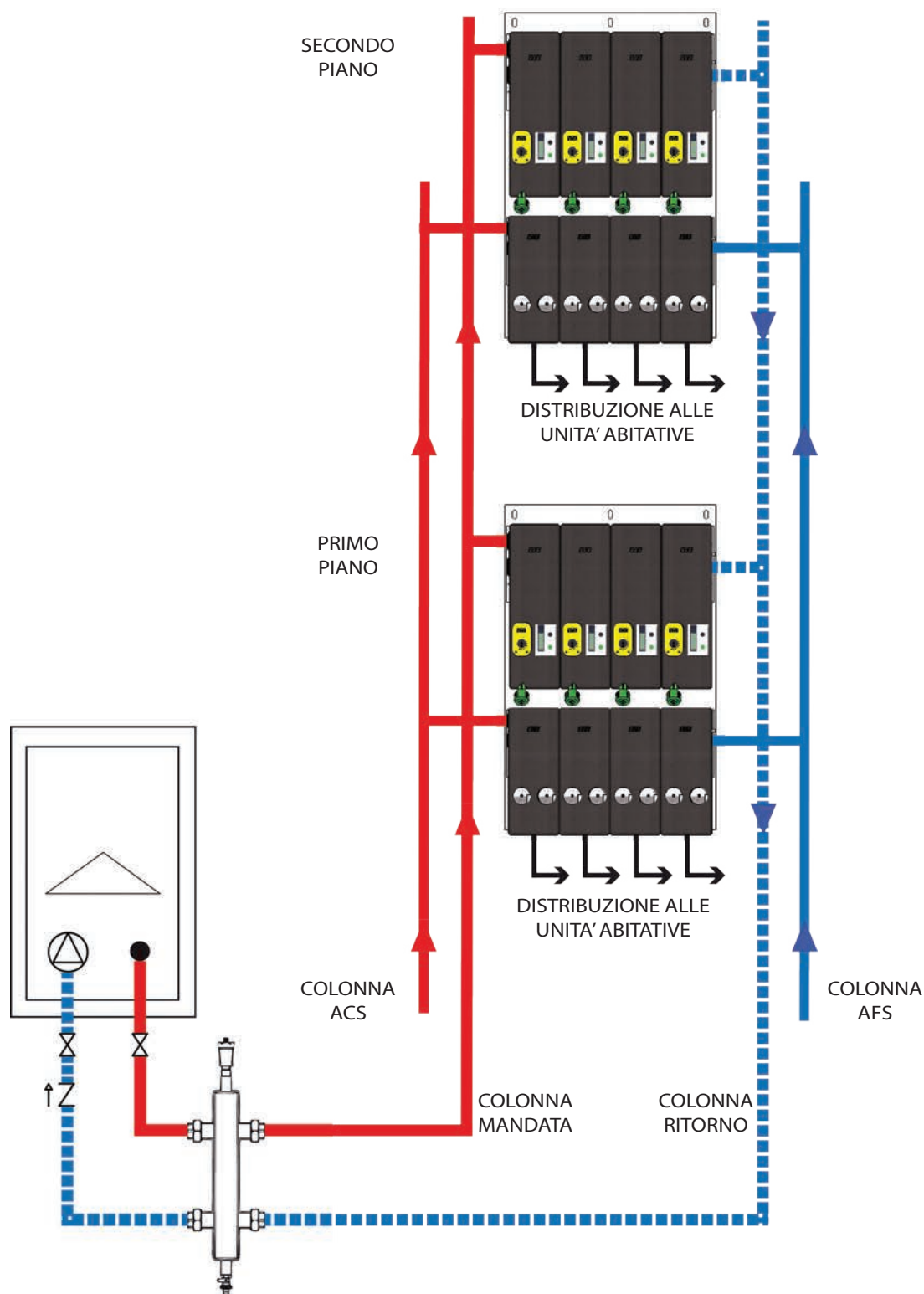

Esempio di collegamento dei moduli di contabilizzazione verticali

In questa pagina sono riportati alcuni esempi di allacciamento dei moduli di contabilizzazione verticali alle colonne di distribuzione del riscaldamento e dell'acqua sanitaria. In base al tipo di impianto presente sull'edificio è compito dell'installatore scegliere il tipo di montaggio adeguato.

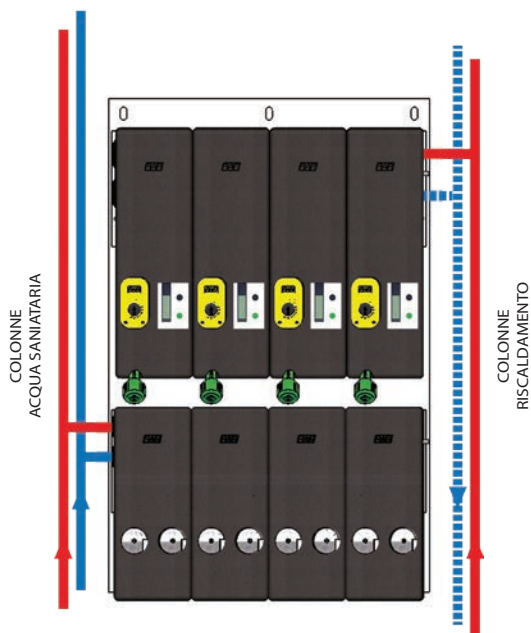

Nello schema a sinistra è riportato un esempio di impianto in cui le colonne del riscaldamento sono ad un lato della piastra e quelle del sanitario dall'altro. Nelle figure sottostanti sono riportati i particolari di un allacciamento dei collettori modulari alle colonne di distribuzione. In questa situazione i collegamenti sono effettuati tramite dei raccordi eccentrici da 1"1/4 per quanto riguarda le colonne di distribuzione dell'acqua sanitaria mentre il collegamento con le colonne di mandata e ritorno degli impianti di riscaldamento può essere effettuato utilizzando un raccordo eccentrico da 1"1/2. La parte del collettore a cui non si allacciano le colonne di distribuzione è chiusa con un raccordo terminale di adeguate dimensioni.

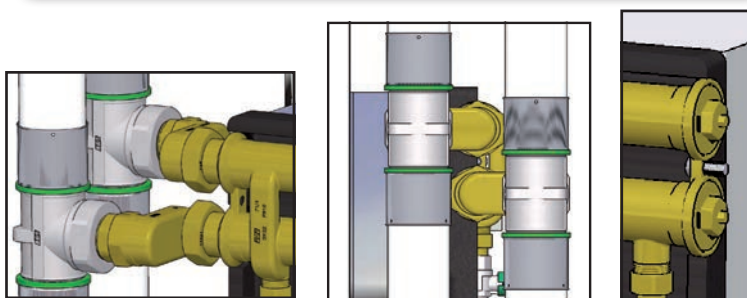

In altri tipi di impianti le colonne di distribuzione per la mandata del riscaldamento e di acqua calda sanitaria sono poste ad un lato della piastra mentre le colonne di ritorno del riscaldamento e dell'acqua fredda sanitaria sono poste sul lato opposto. In queste situazioni si può effettuare il collegamento con un raccordo eccentrico per la colonna più lontana ed un raccordo a tre pezzi diritto o a curva per la colonna più vicina.

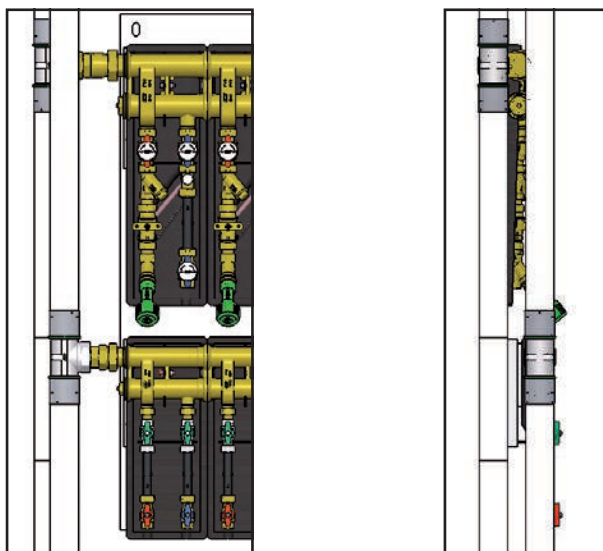
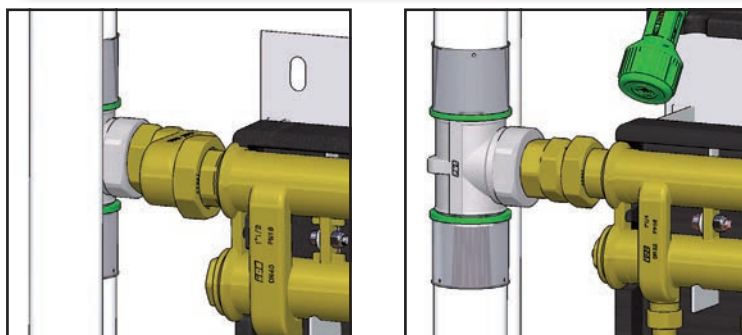
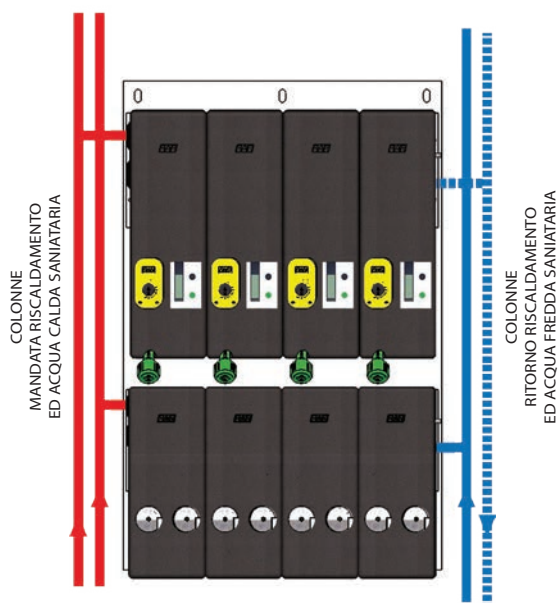

Raccordo eccentrico, raccordo a 3 pezzi e raccordo terminale sono riportati a pag. 405.

ELEMENTI DELLA PIASTRA MULTIUTENZE

Ogni modulo di contabilizzazione è composto dai componenti presenti nello schema riportato in questa pagina.

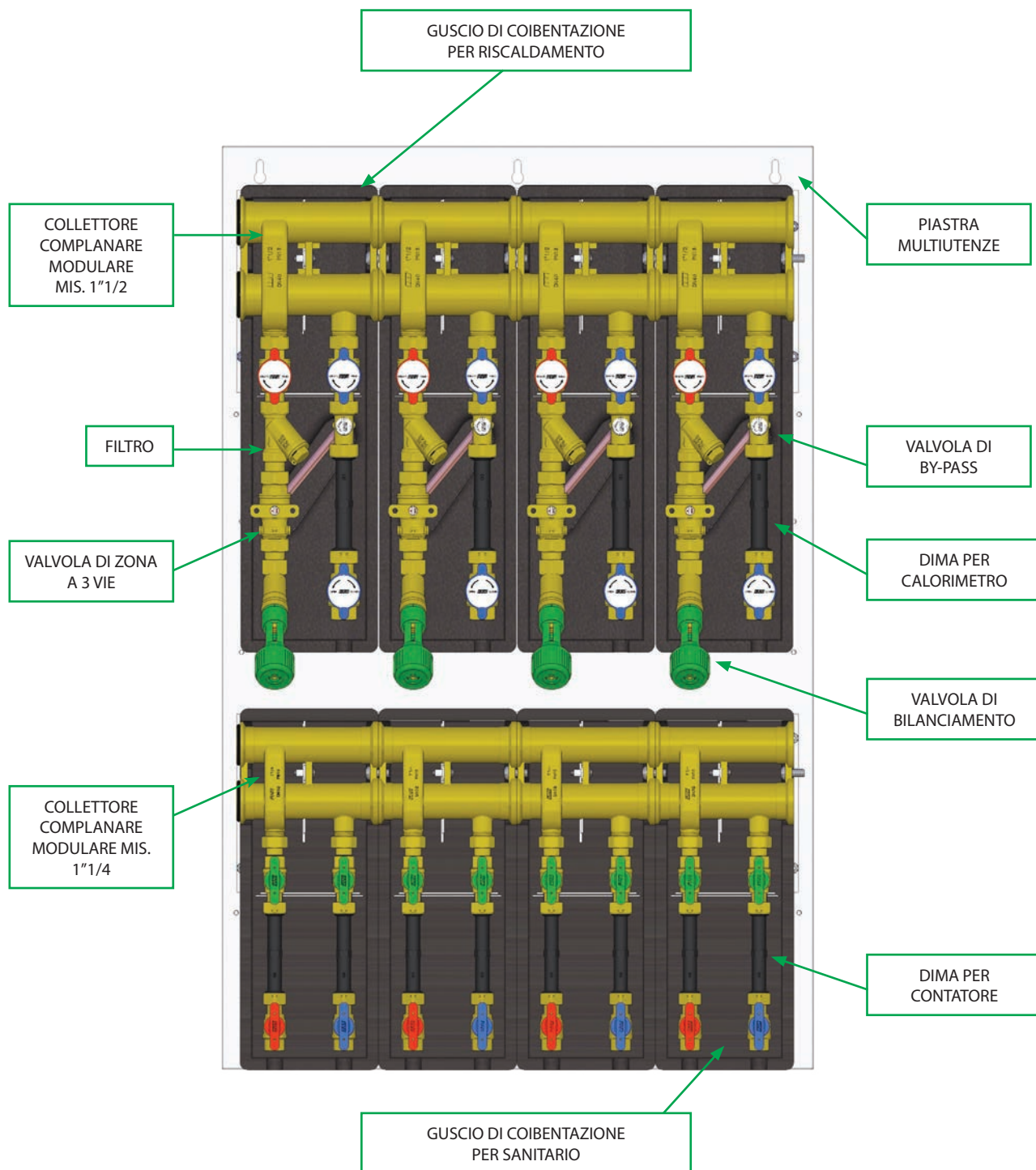

Ogni utenza, sia per il riscaldamento sia per il sanitario, è prevista di valvole di intercettazione a monte ed a valle per eventuali operazioni di manutenzione o sostituzione dei componenti.

Nota: per la strumentazione a sola lettura locale usare il kit strumenti Art. 2370 251501 e 2370 251502 di pagina 373.

Modulo per 2 utenze a lettura M-Bus

Codice	portata riscaldamento [m ³ /h]	attacco riscaldamento	portata sanitario [m ³ /h]	attacco sanitario	€
2361 02	2,5	3/4"	1,5	1/2"	1.897,16

Codice	portata calorimetro [m ³ /h]	portata contatore [m ³ /h]	tensione motore	€
2371 251501	2,5	1,5	230 V	961,44
2371 251502	2,5	1,5	24 V	961,44

ATTENZIONE - Ogni codice è composto da due parti:

- Art. 2361 02 composto da piastra, collettori complanari modulari, valvole di zona e di intercettazione e dime per collaudo impianto.
- Art. 2371 composto dalla strumentazione a lettura M-Bus e dal servocomando della valvola di zona.

Al momento dell'ordine specificare il codice del kit desiderato abbinandolo al numero esatto di utenze.

Accessori per gruppi verticali di contabilizzazione a pag. 405.

N.B. Per strumenti a sola lettura locale usare il kit Art. 2370 di pag. 373.

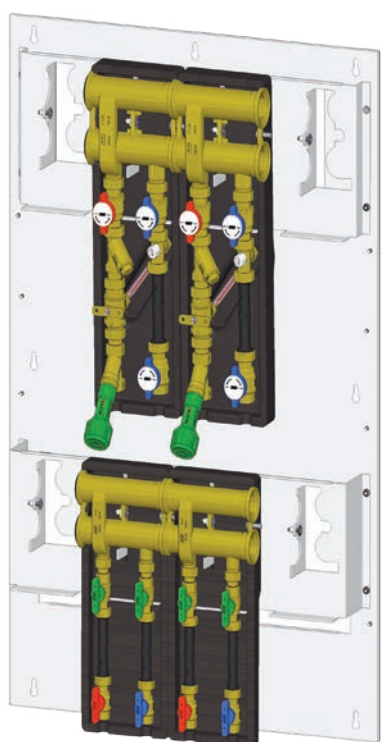

Art. 2361 02



Art. 2371

CARATTERISTICHE TECNICHE ART. 2361 COMPLETO DI ART. 2371

GRUPPO DI CONTABILIZZAZIONE PER RISCALDAMENTO/RAFFRESCAMENTO composto da:

- Collettore complanare modulare mis. 1"1/2.
- N° 3+3 valvole di intercettazione a sfera a passaggio totale.
- N° 2 valvole di zona a 3 vie con by-pass regolabile complete di servocomando 24/230V e pozzetto porta sonda.
- N° 2 valvole di bilanciamento e filtri.
- N° 2 dime prova impianto per calorimetri.
- N° 2 gusci di coibentazione.
- N° 2 calorimetri a getto unico, compatti, Tmax 90°C completi di coppia di sonde PT1000 e unità elettronica con display e tasto funzione, approvati cl.3 - norma EN1434 (in accordo direttiva MID - 2004/22/CE) alimentazione a batteria (10 anni) e M-Bus.

GRUPPO DI CONTABILIZZAZIONE PER ACQUA CALDA E FREDDA SANITARIA composto da:

- Collettore complanare modulare mis. 1"1/4.
- N° 4 valvole di intercettazione a sfera a passaggio totale.
- N° 4 valvole di intercettazione con valvola di ritegno in ingresso.
- N° 4 dime prova impianto per contatore.
- N° 2 gusci di coibentazione.
- N° 2 contatori per acqua calda sanitaria a getto unico, Tmax 90°C, approvati cl.B - norma CEE 79/830 (in accordo Direttiva MID - 2004/22/CE).
- N° 2 contatori per acqua fredda sanitaria a getto unico, Tmax 30°C, approvato cl.B - norma CEE 75/33 (in accordo Direttiva MID - 2004/22/CE).

Modulo per 3 utenze a lettura M-Bus

Codice	portata riscaldamento [m ³ /h]	attacco riscaldamento	portata sanitario [m ³ /h]	attacco sanitario	€
2361 03	2,5	3/4"	1,5	1/2"	2.845,89

Codice	portata calorimetro [m ³ /h]	portata contatore [m ³ /h]	tensione motore	€
2371 251501	2,5	1,5	230 V	961,44
2371 251502	2,5	1,5	24 V	961,44

ATTENZIONE - Ogni codice è composto da due parti:

- Art. 2361 03 composto da piastra, collettori complanari modulari, valvole di zona e di intercettazione e dime per collaudo impianto.
- Art. 2371 composto dalla strumentazione a lettura M-Bus e dal servocomando della valvola di zona.

Al momento dell'ordine specificare il codice del kit desiderato abbinandolo al numero esatto di utenze.

Accessori per gruppi verticali di contabilizzazione a pag. 405.

N.B. Per strumenti a sola lettura locale usare il kit Art. 2370 di pag. 373.

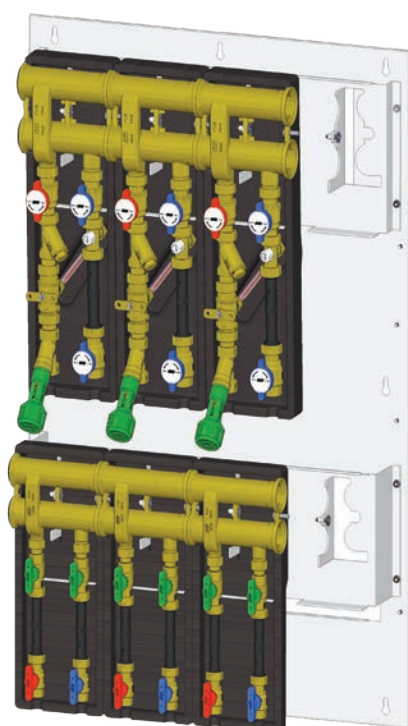

Art. 2361 03



Art. 2371

CARATTERISTICHE TECNICHE Art. 2361 COMPLETO DI Art. 2371

GRUPPO DI CONTABILIZZAZIONE PER RISCALDAMENTO/RAFFRESCAMENTO composto da:

- Collettore complanare modulare mis. 1"1/2.
- N° 3+3+3 valvole di intercettazione a sfera a passaggio totale.
- N° 3 valvole di zona a 3 vie con by-pass regolabile complete di servocomando 24/230V e pozzetto porta sonda.
- N° 3 valvole di bilanciamento e filtri.
- N° 3 dime prova impianto per calorimetri.
- N° 3 gusci di coibentazione.
- N° 3 calorimetri a getto unico, compatti, Tmax 90°C completi di coppia di sonde PT1000 e unità elettronica con display e tasto funzione, approvati cl.3 - norma EN1434 (in accordo direttiva MID - 2004/22/CE) alimentazione a batteria (10 anni) e M-Bus.

GRUPPO DI CONTABILIZZAZIONE PER ACQUA CALDA E FREDDA SANITARIA composto da:

- Collettore complanare modulare mis. 1"1/4.
- N° 6 valvole di intercettazione a sfera a passaggio totale.
- N° 6 valvole di intercettazione con valvola di ritegno in ingresso.
- N° 6 dime prova impianto per contatore.
- N° 3 gusci di coibentazione.
- N° 3 contatori per acqua calda sanitaria a getto unico, Tmax 90°C, approvati cl.B - norma CEE 79/830 (in accordo Direttiva MID - 2004/22/CE).
- N° 3 contatori per acqua fredda sanitaria a getto unico, Tmax 30°C, approvato cl.B - norma CEE 75/33 (in accordo Direttiva MID - 2004/22/CE).

Modulo per 4 utenze a lettura M-Bus

Codice	portata riscaldamento [m ³ /h]	attacco riscaldamento	portata sanitario [m ³ /h]	attacco sanitario	€
2361 04	2,5	3/4"	1,5	1/2"	3.794,32

Codice	portata calorimetro [m ³ /h]	portata contatore [m ³ /h]	tensione motore	€
2371 251501	2,5	1,5	230 V	961,44
2371 251502	2,5	1,5	24 V	961,44

ATTENZIONE - Ogni codice è composto da due parti:

- Art. 2361 04 composto da piastra, collettori complanari modulari, valvole di zona e di intercettazione e dime per collaudo impianto.
- Art. 2371 composto dalla strumentazione a lettura M-Bus e dal servocomando della valvola di zona.

Al momento dell'ordine specificare il codice del kit desiderato abbinandolo al numero esatto di utenze.

Accessori per gruppi verticali di contabilizzazione a pag. 405.

N.B. Per strumenti a sola lettura locale usare il kit Art. 2370 di pag. 373

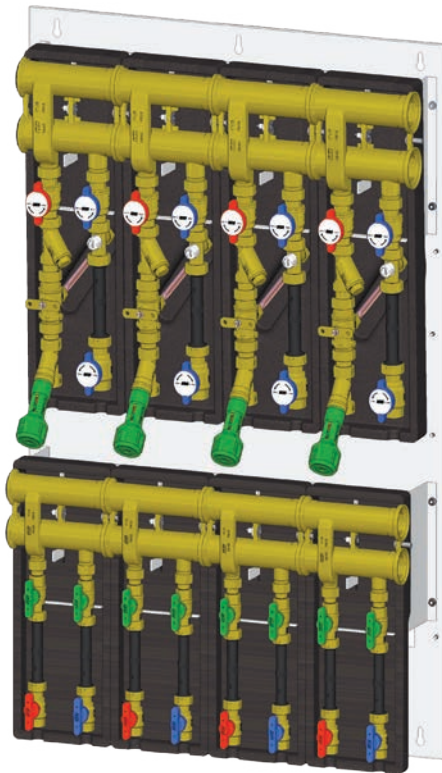

Art. 2361 04



Art. 2371

CARATTERISTICHE TECNICHE Art. 2361 COMPLETO DI Art. 2371

GRUPPO DI CONTABILIZZAZIONE PER RISCALDAMENTO/RAFFRESCAMENTO composto da:

- Collettore complanare modulare mis. 1"1/2.
- N° 3+3+3 valvole di intercettazione a sfera a passaggio totale.
- N° 4 valvole di zona a 3 vie con by-pass regolabile complete di servocomando 24/230V e pozzetto porta sonda.
- N° 4 valvole di bilanciamento e filtri.
- N° 4 dime prova impianto per calorimetri.
- N° 4 gusci di coibentazione.
- N° 4 calorimetri a getto unico, compatti, Tmax 90°C completi di coppia di sonde PT1000 e unità elettronica con display e tasto funzione, approvati cl.3 - norma EN1434 (in accordo direttiva MID - 2004/22/CE) alimentazione a batteria (10 anni) e M-Bus.

GRUPPO DI CONTABILIZZAZIONE PER ACQUA CALDA E FREDDA SANITARIA composto da:

- Collettore complanare modulare mis. 1"1/4.
- N° 8 valvole di intercettazione a sfera a passaggio totale.
- N° 8 valvole di intercettazione con valvola di ritegno in ingresso.
- N° 8 dime prova impianto per contatore.
- N° 4 gusci di coibentazione.
- N° 4 contatori per acqua calda sanitaria a getto unico, Tmax 90°C, approvati cl.B - norma CEE 79/830 (in accordo Direttiva MID - 2004/22/CE).
- N° 4 contatori per acqua fredda sanitaria a getto unico, Tmax 30°C, approvato cl.B - norma CEE 75/33 (in accordo Direttiva MID - 2004/22/CE).

Modulo per 1 utenza a lettura M-Bus

Codice	portata riscaldamento [m ³ /h]	attacco riscaldamento	portata sanitario [m ³ /h]	attacco sanitario	€
2360 2515	2,5	3/4"	1,5	1/2"	733,36

Codice	portata calorimetro [m ³ /h]	portata contatore [m ³ /h]	tensione motore	€
2371 251501	2,5	1,5	230 V	961,44
2371 251502	2,5	1,5	24 V	961,44

ATTENZIONE - Ogni codice è composto da due parti:

- Art. 2360 2515 composto da collettori complanari modulari, valvole di zona e di intercettazione e dime per collaudo impianto.
- Art. 2371 composto dalla strumentazione a lettura M-Bus e dal servocomando della valvola di zona.

Al momento dell'ordine specificare il codice del kit desiderato abbinandolo al numero esatto di utenze.

Accessori per gruppi verticali di contabilizzazione a pag. 405.

Staffa per fissaggio a parete a pag. 392

N.B. Per strumenti a sola lettura locale usare il kit Art. 2370 di pag. 373



Art. 2360 2515

Art. 2371

CARATTERISTICHE TECNICHE Art. 2360 COMPLETO DI Art. 2371

GRUPPO DI CONTABILIZZAZIONE PER RISCALDAMENTO/RAFFRESCAMENTO composto da:

- Collettore complanare modulare mis. 1"1/2.
- N° 3 valvole di intercettazione a sfera a passaggio totale.
- N° 1 valvole di zona a 3 vie con by-pass regolabile complete di servocomando 24/230V e pozzetto porta sonda.
- N° 1 valvole di bilanciamento e filtri.
- N° 1 dime prova impianto per calorimetri.
- N° 1 guscio di coibentazione.
- N° 1 calorimetri a getto unico, compatti, Tmax 90°C completi di coppia di sonde PT1000 e unità elettronica con display e tasto funzione, approvati cl.3 - norma EN1434 (in accordo direttiva MID - 2004/22/CE) alimentazione a batteria (10 anni) e M-Bus.

GRUPPO DI CONTABILIZZAZIONE PER ACQUA CALDA E FREDDA SANITARIA composto da:

- Collettore complanare modulare mis. 1"1/4.
- N° 2 valvole di intercettazione a sfera a passaggio totale.
- N° 2 valvole di intercettazione con valvola di ritegno in ingresso.
- N° 2 dime prova impianto per contatore.
- N° 1 guscio di coibentazione.
- N° 1 contatori per acqua calda sanitaria a getto unico, Tmax 90°C, approvati cl.B - norma CEE 79/830 (in accordo Direttiva MID - 2004/22/CE).
- N° 1 contatori per acqua fredda sanitaria a getto unico, Tmax 30°C, approvato cl.B - norma CEE 75/33 (in accordo Direttiva MID - 2004/22/CE).

ACCESSORI PER GRUPPI MULTIUTENZA

Raccordi

Raccordo 3 pezzi diritto in ottone giallo.
 • attacchi filettati maschio-femmina

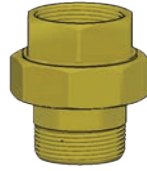

Art. 5140

Codice	mis	€	conf
5140 114	1"1/4	20,74	1
5140 112	1"1/2	45,99	1

Raccordo eccentrico in ottone giallo.
 • attacchi filettati maschio-femmina
 • interasse 6 cm



Art. 5564

Codice	mis	€	conf
5564 6114	1"1/4	38,31	1
5564 6112	1"1/2	55,88	1

Raccordo terminale in ottone giallo.
 • corpo in ottone CR
 • tenuta O-Ring

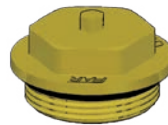

Art. 4149

Codice	mis	€	conf
4149 114	1"1/4	5,71	1
4149 112	1"1/2	9,05	1

Sportello per piastra

Sportello per piastra multiutenze completo di staffe di fissaggio e serratura con chiave.

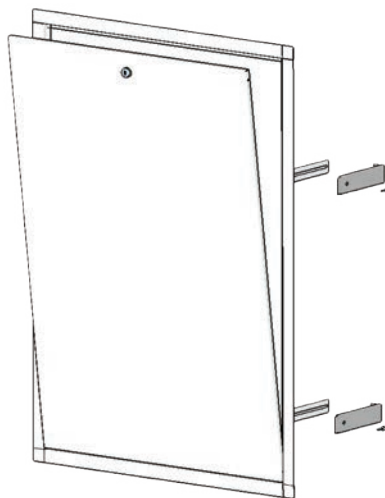

Art. 2362

Codice	€	conf
2362	228,37	1

CERTIFICAZIONE MID

La direttiva europea 2004/22/CE MID (acronimo di Measuring Instruments Directive), è una direttiva comunitaria che si applica agli strumenti di misura inerenti le transizioni commerciali e ne regola la produzione, commercializzazione e messa in servizio ed è diventata operativa in Italia dal 19 marzo 2007 (Decreto Legislativo 2/2/2007 n.22 Pubblicato sulla G.U. n.64 del 17 marzo 2007).

I contatori per acqua calda e fredda e i calorimetri sono trattati rispettivamente negli allegati MI-001 e MI-004 del Decreto Legislativo che ha reso attiva la MID in Italia.

Con l'entrata in vigore della MID sono state armonizzate le norme relative ai vari strumenti: EN 1434 per i calorimetri ed EN 14154 per i contatori acqua.

L'intento della normativa MID è quello di garantire il consumatore riguardo all'affidabilità degli strumenti utilizzati per verificare i consumi.

Tutti gli strumenti di misura commercializzati dopo l'introduzione della MID devono essere previsti di una bollatura metrica, rilasciata da un organismo notificato, che di fatto legalizza lo strumento. Gli strumenti certificati MID devono riportare la seguente marchiatura:

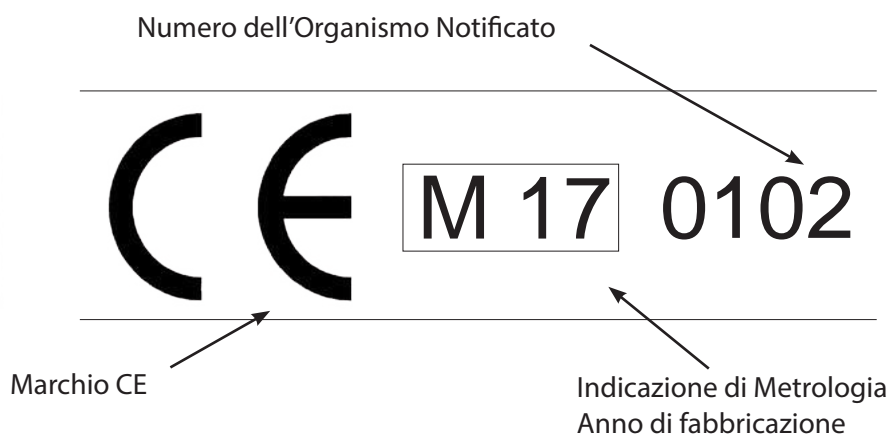

Il Decreto Legislativo 2/2/2007, oltre che a sancire l'entrata in vigore della MID, definisce le sanzioni per chi non segue la direttiva:

(Stralcio del Decreto Legislativo 2/2/2007)

Art. 20

Sanzioni

1. Salvo che il fatto costituisca reato, chiunque commercializza o mette in servizio strumenti di misura utilizzati per le funzioni di cui all'articolo 1, comma 2, di cui agli allegati da MI-001 a MI-010, privi della idonea marcatura CE è punito con l'applicazione della **sanzione amministrativa consistente nel pagamento di una somma da 500 euro a 1500 euro per ciascuno strumento commercializzato e messo in servizio.**

2. Salvo che il fatto costituisca reato, gli organismi notificati che consentono l'applicazione delle marcature di cui all'articolo 13 a strumenti di misura non conformi alle disposizioni del presente decreto legislativo sono sottoposti alla medesima sanzione di cui al comma 1.

3. I rapporti sulle violazioni di cui ai commi 1 e 2 sono presentati, ai sensi e per gli effetti della legge 24 novembre 1981, n. 689, e successive modificazioni, al Segretario generale della camera di commercio, industria, artigianato e agricoltura competente per territorio.

L'entrata in vigore della MID obbliga di fatto ogni singolo stato a definire un intervallo di verifica o sostituzione dello strumento di misura al fine di garantirne le prestazioni metrologiche.

RIPARTIZIONE DEI COSTI

La norma **UNI 10200:2015 “Impianti di riscaldamento - Ripartizione delle spese di riscaldamento”** fornisce i principi e le indicazioni per la ripartizione delle spese in funzione dei consumi di calore di ogni utenza negli impianti di riscaldamento e di produzione di acqua centralizzati.

La spesa totale per il riscaldamento è data dalla somma di una componente energetica e di una componente gestionale.

- **La componente energetica** è data dalla spesa per l’acquisto del combustibile e dalla spesa per l’energia elettrica consumata per tutti gli accessori di funzionamento dell’impianto.
- **La componente gestionale** è data dalla somma della spesa per la conduzione e manutenzione ordinaria, dalla spesa per la gestione del servizio di contabilizzazione del calore e di ripartizione della spesa di riscaldamento e dalla spesa di ammortamento relativa al periodo considerato.

Determinata la somma totale della spesa per il riscaldamento la norma fornisce indicazioni sui criteri di ripartizione dei costi dividendoli in una quota di spesa per il consumo, costituita dal corrispettivo del calore consumato per il riscaldamento e la produzione di acqua calda, e da una quota di spesa per potenza termica impiegata, ossia la quota che è parte della somma di tutti gli oneri sostenuti per rendere disponibile il servizio.

Quindi ogni utente avrà a suo carico una quota singola di spesa per il consumo ed una quota di spesa individuale per potenza impiegata.

- **Una quota singola di spesa per il consumo** è data dall’energia complessivamente consumata per il riscaldamento degli ambienti e dell’acqua calda moltiplicata per il costo del calore utile disponibile all’uscita della caldaia.
- **Una quota di spesa individuale per potenza termica impegnata** è data dalla frazione millesimale di potenza installata moltiplicata per la spesa complessiva di potenza installata.

La norma UNI 10200:2015 afferma che è compito di tutti i proprietari mantenere in efficienza tutti i componenti dei sistemi di contabilizzazione destinati alla raccolta dati ed alla loro trasmissione. Tuttavia ogni intervento di manutenzione, riparazione o sostituzione deve essere effettuato attraverso il responsabile del servizio di contabilizzazione. Qualsiasi tipo di intervento diretto dell’utente o del proprietario è assimilabile alla manomissione.

Qualora venga fatta esplicita richiesta FAR RUBINETTERIE SPA si rende disponibile a fornire un programma di calcolo per la ripartizione dei costi di riscaldamento. Il preventivo per il costo del programma può essere richiesto contattando i nostri recapiti tecnico-commerciali (Vedi Pag. 368).

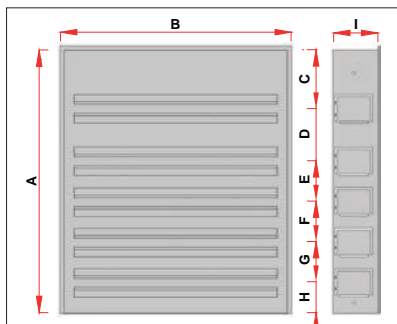

ART. 7146

CODICE	A	B	C	D	E	F	G	H	I
7146 50	550	550	145	130	100	100	--	76	110
7146 65	650	550	145	130	100	100	100	76	110

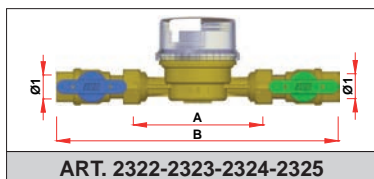

ART. 2322-2323-2324-2325

CODICE	Ø1	A	B
2322 1215	G1/2	110	243
2322 3425	G3/4	130	289
2323 1215	G1/2	110	243
2323 3425	G3/4	130	289
2324 1215	G1/2	110	243
2324 3425	G3/4	130	289
2325 1215	G1/2	110	243
2325 3425	G3/4	130	289

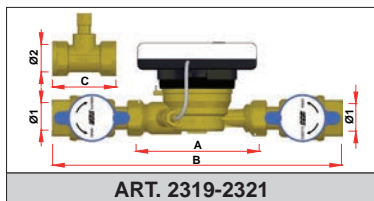

ART. 2319-2321

CODICE	Ø1	Ø2	A	B	C
2319 3415	G3/4	G3/4	110	268	59
2319 3425	G3/4	G3/4	130	289	59
2321 3415	G3/4	G3/4	110	268	59
2321 3425	G3/4	G3/4	130	289	59

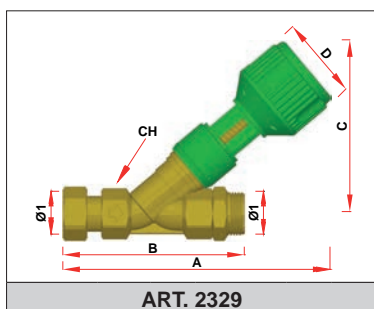

ART. 2329

CODICE	Ø1	A	B	C	D	CH
2329 12	G3/4	164	111	105	52	28
2329 34	G1	186	127	122	52	33

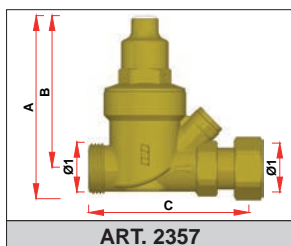

ART. 2357

CODICE	Ø1	A	B	C
2357 12	G3/4	95	78	84
2357 34	G1	98	78	91

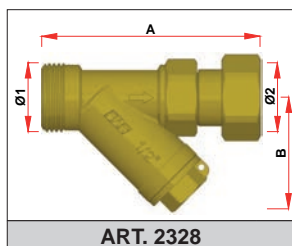

ART. 2328

CODICE	Ø1	Ø2	A	B
2328 12	G3/4	G3/4	84	44
2328 34	G1	G1	98	52

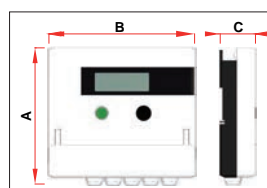

ART. 2339

A	B	C
139	150	36
Per Art.2339 e Art.2340		

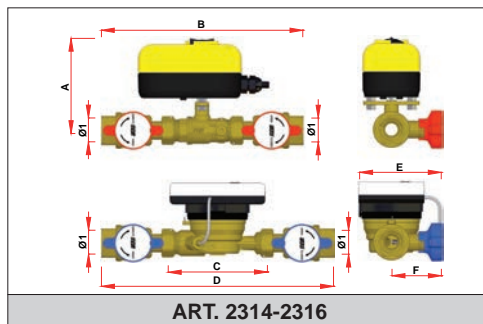

ART. 2314-2316

CODICE	Ø1	A	B	C	D	E	F
2314 341501	G3/4	106	232	110	268	96	58
2314 341502	G3/4	106	232	110	268	96	58
2314 342501	G3/4	111	242	130	289	97	59
2314 342502	G3/4	111	242	130	289	97	59
2316 341501	G3/4	106	232	110	268	96	58
2316 341502	G3/4	106	232	110	268	96	58
2316 342501	G3/4	111	242	130	289	97	59
2316 342502	G3/4	111	242	130	289	97	59

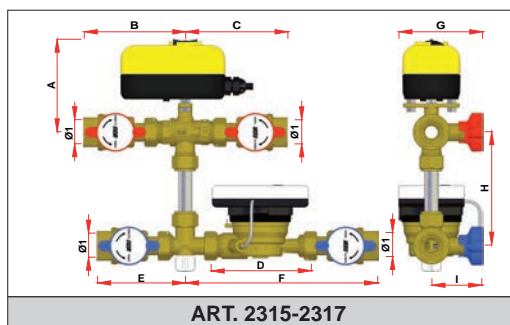

ART. 2315-2317

CODICE	Ø1	A	B	C	D	E	F	G	H	I
2315 341501	G3/4	106	116	117	110	101	220	96	130	58
2315 341502	G3/4	106	116	117	110	101	220	96	130	58
2315 342501	G3/4	111	120	122	130	101	241	97	130	59
2315 342502	G3/4	111	120	122	130	101	241	97	130	59
2317 341501	G3/4	106	116	117	110	101	220	96	130	58
2317 341502	G3/4	106	116	117	110	101	220	96	130	58
2317 342501	G3/4	111	120	122	130	101	241	97	130	59
2317 342502	G3/4	111	120	122	130	101	241	97	130	59

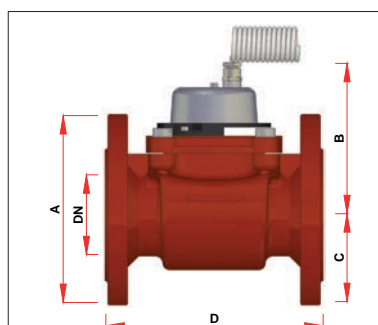

ART. 2340

CODICE	DN	A	B	C	D
2340 2150	50	165	141	75	200
2340 212250	65	185	141	75	200
2340 3320	80	200	141	75	200
2340 4600	100	220	200	110	250

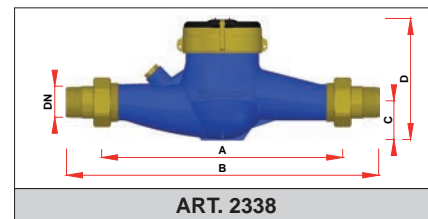

ART. 2338

CODICE	DN	A	B	C	D
2338 135	25	260	378	43	123
2338 11460	32	260	378	43	123
2338 112100	40	300	438	65	163

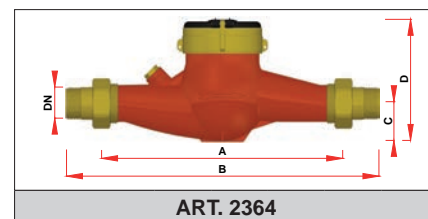

ART. 2364

CODICE	DN	A	B	C	D
2364 135	25	260	378	43	123
2364 11460	32	260	378	43	123
2364 112100	40	300	438	65	163

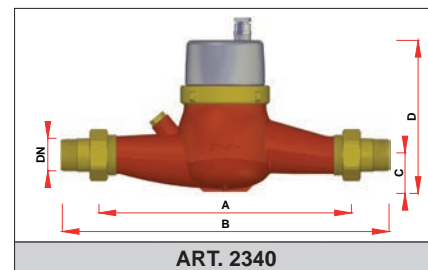

ART. 2340

CODICE	DN	A	B	C	D
2340 135	25	260	378	45	140
2340 11460	32	260	378	45	140
2340 112100	40	300	438	50	155

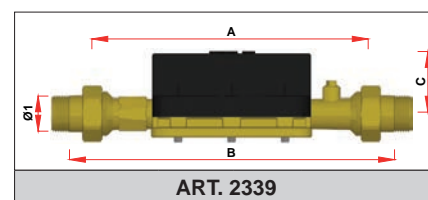

ART. 2339

CODICE	Ø1	A	B	C
2339 1215	G1/2	110	146	21
2339 3425	G3/4	130	172	23
2339 160	G1	260	306	51
2339 112100	G1 1/4	300	352	48

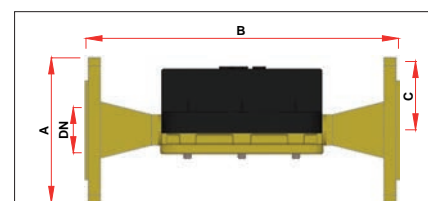

ART. 2339

ARTICOLO	DN	A	B	C
2339 2150	50	165	270	46
2339 212250	65	185	300	52
2339 3400	80	200	300	56
2339 4600	100	235	360	68

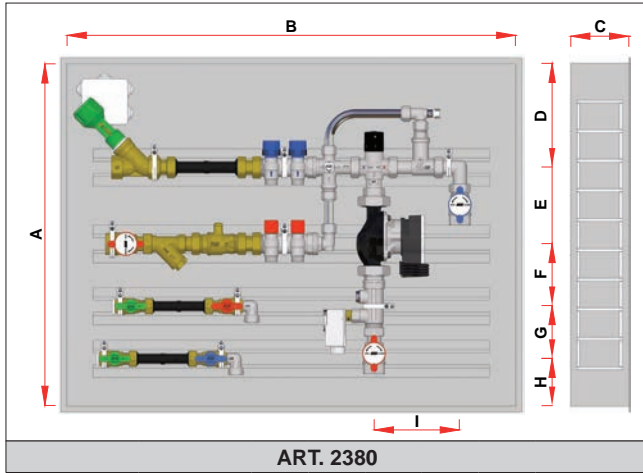

CODICE	A	B	C	D	E	F	G	H	I
2380 251502	650	850	110	197	145	118	100	90	163
2380 251503	650	850	110	197	145	118	100	90	163

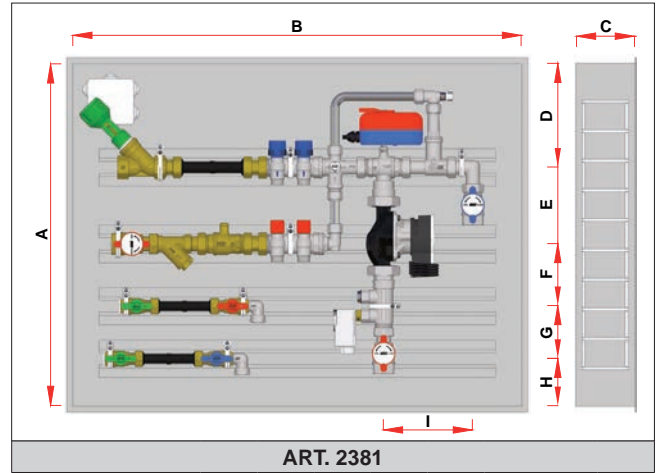

CODICE	A	B	C	D	E	F	G	H	I
2381 251502	650	850	110	197	145	118	100	90	169
2381 251503	650	850	110	197	145	118	100	90	169

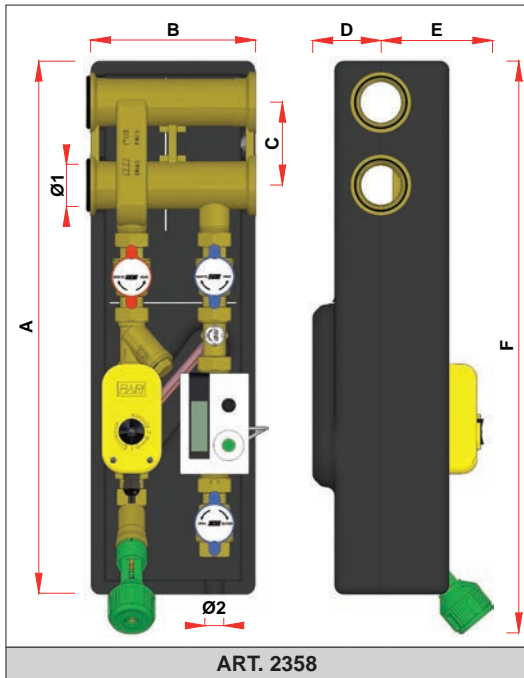

CODICE	Ø1	Ø2	A	B	C	D	E	F
2358	G1 1/2	G3/4	580	180	90	74	122	624

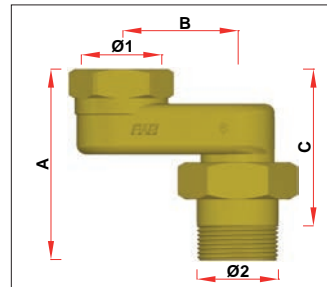

CODICE	Ø1	Ø2	A	B	C
5564 6114	G1 1/4	G1 1/4	99	60	81
5564 6112	G1 1/2	G1 1/2	110	60	92

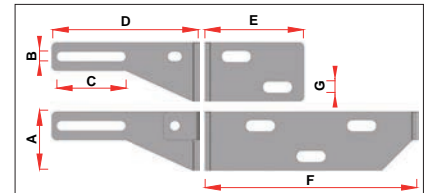

CODICE	A	B	C	D	E	F	G
7479 80	50	8	59	124	84	--	10
7479 170	50	8	59	124	--	180	10

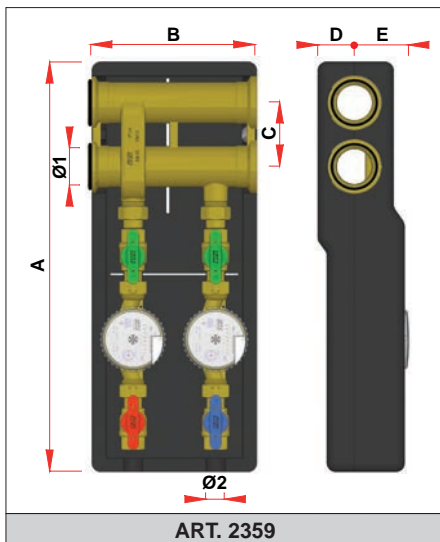

CODICE	Ø1	Ø2	A	B	C	D	E
2359	G1 1/4	G1/2	450	180	70	40	60

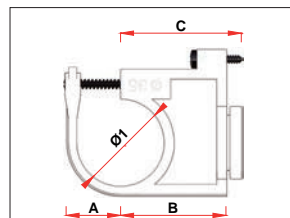

CODICE	Ø1	A	B	C
7552 12	29	19	39	45
7552 34	35	22	43	49
7552 1	45	27	47	53

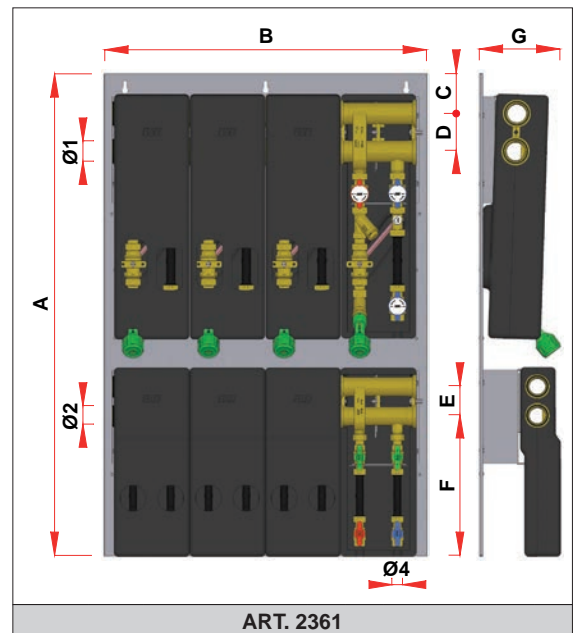

CODICE	Ø1	Ø2	Ø3	Ø4	A	B	C	D	E	F	G
2361	G1 1/2	G1 1/4	G3/4	G1/2	1150	770	96	90	70	335	191

CONDIZIONI GENERALI DI VENDITA

ORDINI

Tutti gli ordini, comunque conferiti, si intendono soggetti a conferma da parte nostra e non ci impegnano quindi alla consegna, anche parziale, del materiale ordinato.

PREZZI

I prezzi in genere si intendono non impegnativi e possono essere variati senza alcun preavviso.

Valgono comunque i termini di validità stabiliti di volta in volta nelle offerte e nelle conferme da noi rilasciate.

SPEDIZIONI

La merce viaggia a rischio e pericolo del Committente, anche se spedita franco destino. Non rispondiamo di eventuali ritardi, avarie o ammanchi verificatisi durante il viaggio. I reclami devono essere presentati dal Committente stesso presso le Compagnie di navigazione o altri trasportatori.

GARANZIA

Tutti i nostri prodotti sono garantiti per la durata di anni tre dalla data di acquisto nel nostro stabilimento. Tale garanzia ci impegna solo alla sostituzione dei pezzi difettosi, che devono essere ritornati al nostro stabilimento, e non ad alcun indennizzo o rimborso spese.

Oltre a ciò decade ogni e qualsiasi nostra responsabilità per difetti che risultassero da eventuale manomissione dei materiali da noi forniti, durante l'impiego o l'installazione degli stessi.

RECLAMI

Non si accettano reclami trascorsi tre giorni dal ricevimento della merce.

RESI

Nessun articolo può essere reso senza nostro esplicito benestare, i resi autorizzati dovranno pervenire alla fabbrica, a seconda delle nostre decisioni, in porto franco e saranno riconosciuti nella misura dell'ottanta per cento del prezzo netto di vendita, salvo eventuale addebito di spese per incuria del Cliente.

Saranno accettati resi di materiali che a nostro giudizio vengano riconosciuti difettosi anche se l'acquisto risale ad oltre un anno dalla data di fatturazione, purchè espressamente autorizzati da noi.

PAGAMENTO

Le condizioni sono quelle fissate nelle offerte o durante le trattative con i Clienti. Sui pagamenti non effettuati alla scadenza decorreranno gli interessi in misura del 10% in più del tasso ufficiale di sconto, ed inoltre la ditta venditrice avrà il diritto di sospendere ogni altra consegna, senza necessità di preavvisi, ritenendo annullato ogni altro ordine in corso.

Foro competente per eventuali controversie è il Tribunale di Novara.

SCONTO

ASSICURAZIONE CONTRO I RISCHI
DI RESPONSABILITA' CIVILE
I PRODOTTI FAR SONO ASSICURATI DA:

**REALE
MUTUA**
— ASSICURAZIONI —

REALE MUTUA ASSICURAZIONI
Sede Legale e Direzione Generale: Via Corte d'Appello, 11 - 10122 Torino - Italia

secondo le normative E.C.E. legge 24558 N. 224
del 24/05/1988 riguardanti le responsabilità del fabbricante per
qualsiasi danno derivante da prodotti difettosi



www.far.eu

Via Morena, 20 • 28024 Gozzano (NO) - Italia - Casella Postale n. 75 - Tel. +39.0322.94722 - Fax +39.0322.955332
www.far.eu - info@far.eu - Unità Lavorativa: Via Brughiere, 44 - 28017 - San Maurizio d'Opaglio (NO)